



**6C**  
**8C**

**ÄGARENS VERKSTADSHANDBOK**

**6M8-F8199-89-M0**

MMU25050

**Läs igenom ägarens verkstadshandbok noga innan du använder utombordsmotorn.**

## Till ägaren

Tack för att du har valt en utombordsmotor från Yamaha. Ägarens verkstadshandbok innehåller den information du behöver för rätt användning, underhåll och vård. Om du tillgodogör dig dessa enkla anvisningar kommer du att få mycket stor glädje av din nya Yamaha-motor. Kontakta gärna din Yamaha-återförsäljare vid frågor om användning eller underhåll av utombordsmotorn.

I denna ägarens verkstadshandbok markeras särskilt viktiga upplysningar så här:



Symbol för säkerhet, betyder VIKTIGT! VAR PÅ DIN VAKT! SÄKERHETSRIK!

MWM00780



### **WARNING**

**Följ alltid VARNINGS-anvisningarna, annars finns det risk för allvarliga skador eller t.o.m. dödsfall.**

MCM00700

### **FÖRSIKTIGT:**

**FÖRSIKTIGT betyder att du måste vidta särskilda försiktighetsåtgärder för att undvika skador på utombordsmotorn.**

### **OBS:**

OBS! innebär viktiga upplysningar som underlättar eller förklarar de olika åtgärderna.

Yamaha strävar ständigt efter att bli bättre inom både produktutformning och kvalitet. Eftersom denna handbok innehåller den mest aktuella produktinformationen vid trycktilfället, kan det därför förekomma mindre avvikelser mellan din motor och de motorer som beskrivs här. Fråga gärna din Yamaha-återförsäljare om du undrar över något i denna verkstadshandbok.

För att säkerställa lång produktivslängd rekommenderar Yamaha att du använder produkten och utför angivet periodiskt underhåll genom att följa anvisningarna i ägarens verkstadshandbok. Observera! Om du underlåter att följa dessa anvisningar kan inte bara produkten upphöra att fungera, utan garantin upphör också att gälla.

I vissa länder finns lagar eller förordningar som begränsar användarens rätt att föra ut produkten ur det land där den anskaffades, och det kan vara omöjligt att registrera produkten i destinationslandet. Vidare kanske inte garantin gäller i vissa regioner. Be återförsäljaren du köpte produkten av om information om du vill ta produkten till ett annat land.

Om produkten köpts begagnad, konsultera närmaste återförsäljare för ny kundregistrering och för att få del av angivna tjänster.

### **OBS:**

Som utgångspunkt vid de olika beskrivningarna och förklaringarna används 6CMH, 8CMH med standardtillbehör. Därför omfattar verkstadshandboken vissa poster som kanske inte berör alla motormodeller.

MMU25140

6C, 8C

**ÄGARENS VERKSTADSHANDBOK**

©2005 av Yamaha Motor Co., Ltd.

Första upplagan, februari 2005

Med ensamrätt.

Eftertryck eller obehörig användning

utan skriftligt medgivande av

Yamaha Motor Co., Ltd.

är uttryckligen förbjudet

Tryckt i Frankrike

# Innehåll

<b>Allmän information.....</b>	<b>1</b>	Olja .....	15
ID-nummer .....	1	Reglage .....	15
Utombordsmotorns serienummer.....	1	Motor .....	15
EG-dekal .....	1	Fylla på bränsle och motorolja .....	15
Säkerhetsinformation .....	1	Fylla på bränsle i bärbar tank.....	15
Viktiga dekaler.....	3	Bensin- och oljeblandning (100:1)...	16
Varningsmärken.....	3	Använda motorn .....	16
Bränsleinstruktioner .....	3	Fylla på bränsle (bärbar tank) .....	16
Bensin.....	4	Starta motorn .....	17
Motorolja .....	4	Värma upp motorn .....	19
Val av propeller .....	4	Modeller med chokestart.....	19
Skydd mot start med ilagd växel .....	4	Växla .....	19
<b>Grundkomponenter .....</b>	<b>6</b>	Framväxeldrev (modeller med	
Huvudkomponenter .....	6	rorkultshandtag och	
Bränsletank .....	6	fjärrkontroll) .....	20
Bränsleanslutning .....	7	Back (modeller med manuell	
Bränslemätare.....	7	uppvickning/hydrolutning) .....	20
Tanklock.....	7	Stoppa motorn .....	21
Luftningsskruv .....	7	Gör så här .....	21
Rorkultshandtag.....	7	Trimma utombordsmotorn.....	21
Växelspak .....	7	Justera trimvinkel (modeller med	
Gasreglage .....	7	manuell uppvickning) .....	22
Gasindikator.....	8	Justera båttrimning.....	22
Justeranordning för gasreglagets		Vicka upp och ned .....	23
friktion .....	8	Vicka upp så här (modeller med	
Motorstoppknapp .....	8	manuell uppvickning) .....	24
Motorns stoppknapp .....	9	Vicka ned så här (modeller med	
Utdragbar chokeknapp.....	9	manuell uppvickning) .....	25
Manuellt starthandtag .....	9	Köra i grunt vatten .....	25
Styrfriktionsinställning .....	9	Köra i grunt vatten (modeller med	
Trimstång (uppvickningsstift) .....	10	manuell uppvickning) .....	25
Spak för grunt vatten.....	10	Köra under andra förhållanden .....	26
Uppvickningsstödratt.....	10	<b>Underhåll .....</b>	<b>27</b>
Motorhuvens låsspak(ar) (vridtyp)...	10	Specifikationer .....	27
<b>Drift.....</b>	<b>12</b>	Transportera och förvara	
Installation .....	12	utombordsmotorn .....	28
Montera utombordsmotorn.....	12	Modeller med	
Fästa utombordsmotorn.....	13	fästskruvsmontering.....	28
Inkörning av motor .....	14	Förvara utombordsmotorn.....	28
Tabell över bensin- och		Gör så här .....	29
olja (50:1) .....	14	Smörjning (ej modeller med	
Gör så här med modeller med		olja (ej modeller med	
förblandning .....	14	olja).....	31
Förkontroll .....	15	Rengöra utombordsmotorn .....	31
Bränsle.....	15	Kontrollera motorns målade ytor .....	31
		Periodiskt underhåll .....	31

Reservdelar.....	31
Underhållsschema .....	33
Infettning .....	34
Rengöra och justera tändstift .....	34
Kontrollera bränslesystemet .....	35
Kontrollera bränslefiltret .....	36
Kontrollera tomgångsvarvtalet .....	36
Kontrollera kablar och anslutningar .....	37
Avgasläckage.....	37
Vattenläckage .....	37
Kontrollera propellern.....	37
Ta bort propellern.....	38
Montera propellern .....	38
Byta växellådsolja .....	39
Rengöra bränsletanken.....	40
Undersöka och byta anod/anoder...	40
Kontrollera den övre motorhuven....	40
Ytbehandla båtbottnen .....	41
<b>Felavhjälpning .....</b>	<b>42</b>
Felsökning.....	42
Tillfälliga åtgärder i nödsituationer .....	45
Krockskada .....	45
Startanordningen fungerar inte .....	46
Nödstarta motorn .....	46
Behandling av motor som hamnat helt under vattnet .....	47
Gör så här .....	47

# Allmän information

MMU25170

## ID-nummer

MMU25182

### Utombordsmotorns serienummer

Utombordsmotorns serienummer finns instämplat på den dekal som sitter fäst på fästbygeln babordssida eller uptill på vridfästet.

Anteckna utombordsmotorns serienummer i avsedda fält för att underlätta vid beställning av reservdelar från din Yamaha-återförsäljare eller som referens om din utombordsmotor skulle bli stulen.

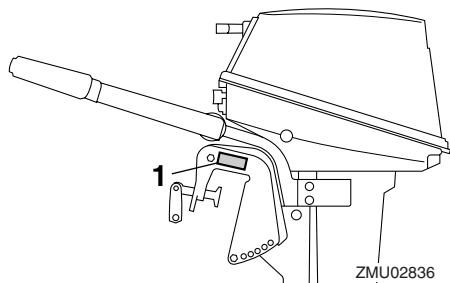

1. Placering av utombordsmotorns serienummer

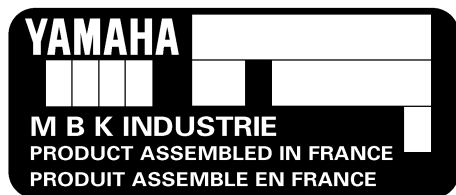

ZMU02115

MMU25202

## EG-dekal

Motorer med dessa dekaler uppfyller delvis Europaparlamentets direktiv om maskinell utrustning. Se dekalen och EG-deklaratio-

nen om överensstämmelse för ytterligare information.

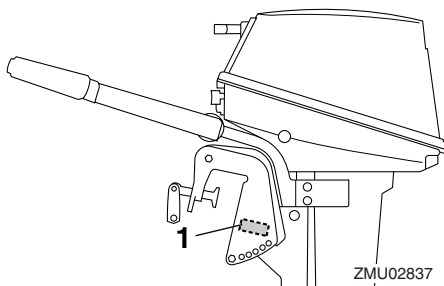

1. Placering av EG-dekal

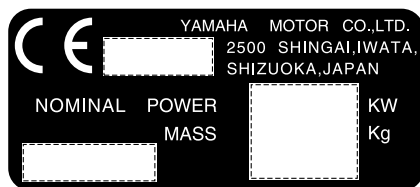

ZMU01696

MMU25371

## ⚠ Säkerhetsinformation

- Läs hela denna verkstadshandbok innan du monterar eller använder utombordsmotorn. Då får du förståelse för motorn och dess funktion.
- Läs de verkstadshandböcker eller instruktionsböcker som följer med båten samt alla dekaler, innan du använder båten. Försäkra dig om att du förstår dessa ordentligt innan du använder båten och motorn.
- Använd inte motorn i en för liten båt. Då finns det risk för att du tappar kontrollen. Motorns märkeffekt skall högst motsvara båtens märkkapacitet i hästkrafter. Fråga

# Allmän information

- återförsäljaren eller båttillverkaren om du inte känner till båtens märkkapacitet.
- Ändra inte utombordsmotorn. Ändringar kan göra motorn oduglig eller osäker att använda.
  - Felaktigt propellerval och felaktig användning kan inte bara skada motorn utan också påverka bränsleförbrukningen negativt. Fråga din återförsäljare om korrekt användning.
  - Använd aldrig motorn med alkohol eller droger i kroppen. I ca 50 % av alla allvarliga båtolyckor är någon av de inblandade berusad.
  - Se till att det finns godkända flytanordningar till alla ombord. Ha helst alltid på dig en flytanordning när du färdas i båten. Åtminstone barn och icke simkunniga personer måste alltid använda flytanordningar. Alla skall använda flytanordningar under riskabla driftförhållanden.
  - Bensin är mycket eldfarligt och bensinångor kan dessutom explodera. Var försiktig vid hantering och förvaring av bensin. Kontrollera att det inte förekommer bensinånga eller läckande bränsle innan du startar motorn.
  - Den här produkten släpper ut avgaser som innehåller koloxid, en färg- och luktlös gas som kan orsaka hjärnskador eller dödsfall. Symptomen är illamående, yrsel och dåsighet. Håll styrhytt och kajuta väl ventilerade. Undvik att blockera avgasutsläpp.
  - Kontrollera att gas, växel och styrning fungerar normalt innan du startar motorn.
  - Fäst nödstopprepet för motorns stoppströmbrytare på ett säkert ställe på dina kläder, armen eller benet under arbetet. Om du skulle komma att lämna rodet, dras repet ut från motorns stoppströmbrytare och stoppar motorn.
  - Ta reda på gällande sjölagar och -bestämmelser där du färdas med båt och följ dessa.
  - Håll dig underrättad om vädret. Lyssna på väderprognosen innan du ger dig ut i båten. Undvik att färdas med båt om det finns risk för dåligt väder.
  - Meddela alltid någon vart du åker. Lämna en färdplan till någon ansvarig person. Se till att annullera färdplanen när du kommer tillbaka.
  - Använd sunt förnuft och gott omdöme när du färdas med båt. Skaffa dig erforderlig kunskap och se till att du förstår hur båten reagerar under de olika driftförhållanden som du kan råka ut för. Känn dina egna och båtens begränsningar. Håll dig alltid till säkra hastigheter och håll alltid uppsikt efter hinder och trafik.
  - Håll alltid utkik efter simmare när du använder motorn.
  - Håll dig borta från badplatser.
  - Om någon simmar i vattnet i närheten av båten, lägger du in friläge och stänger av motorn.
  - Avfallshantera inte tomma oljebehållare på otillåtet sätt. Fråga den som sålde oljan hur tomma behållare ska hanteras.
  - Var noga med att torka bort eventuell utspilld smörjolja (motor- eller växellådolja) vid oljepåfyllning/-byte. Håll aldrig olja utan tratt eller liknande. Fråga, om så behövs, återförsäljaren om bytesförfarandet.
  - Avfallshantera (släng) inte produkter på otillåtet sätt. Yamaha rekommenderar att du konsulterar återförsäljaren vid avfallshantering av produkten.

# Allmän information

MMU25381

## Viktiga dekaler

MMU25395

### Varningsmärken

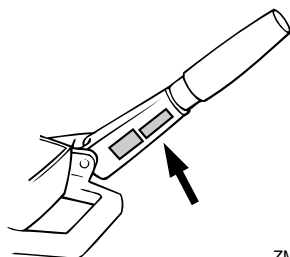
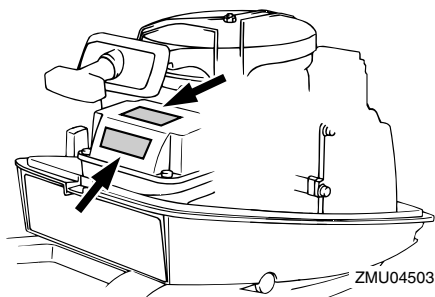

MMU25401

### Dekal

MWM01260

#### **! VARNING**

- Se till att växelspaken befinner sig i friläge innan du startar motorn. (utom för 2HP)
- Rör aldrig vid elektriska delar vid start eller körning.
- Håll händer, hår och kläder borta från svänghjulet och andra roterande delar när motorn går.

MMU25431

### Dekal

MWM01300

#### **! VARNING**

- Den här motorn är försedd med frilä-

gesstartanordning.

- Motorn startar inte om inte om inte växelspaken befinner sig i friläge.

MMU25540

## Bränsleinstruktioner

MWM00010

#### **! VARNING**

**BENSIN OCH BENSINÅNGA ÄR MYCKET LÄTTANTÄNDLIGT OCH EXPLOSIVT!**

- Rök inte när du tankar och undvik gnistor, öppen eld och andra antändningskällor.
- Stoppa motorn innan du tankar.
- Ha god ventilation när du tankar. Tank bärbara bränsletankar utanför båten.
- Var försiktig så att du inte spiller ut bensin. Om du spiller bensin skall denna genast torkas upp med torra trasor.
- Fyll inte på för mycket bensin i bränsletanken.
- Stäng påfyllningskåpan ordentligt när du har tankat.
- Kontakta genast läkare om du råkar svälja bensin, andas in stora mängder bensinånga eller få bensin i ögonen.
- Tvätta dig omgående med tvål och vatten om du spiller bensin på huden. Byt kläder om du spiller bensin på dem.
- Rör vid påfyllningsöppningen eller påfyllningsröret med tankmunstycket för att förebygga elektrostatiska gnistor.

MCM00010

#### **FÖRSIKTIGT:**

Använd endast ny, ren bensin som lagrats i rena behållare och inte förorenats med vatten eller främmande ämnen.



MMU25580

## Bensin

Rekommenderad bensinkvalitet:

Vanlig blyfri bensin med 90 som lägsta oktantal (Research Octane Number).

Om motorn knackar, bör du använda bensin av ett annat märke eller blyfritt bränsle med högt oktantal.

MMU25650

## Motorolja

Rekommenderad motorolja:

YAMALUBE 2-takts utombordsmotorolja

Om den rekommenderade motoroljan inte finns att tillgå, kan en annan 2-takts motorolja olja med kvalitetsklass NMMA TC-W3 användas.

MMU25742

## Val av propeller

Utombordsmotorns prestanda påverkas starkt av ditt val av propeller. Fel typ av propeller kan påverka motorns prestanda negativt och skada den svårt. Motorvarvtalet beror på propellerns storlek och båtens last. Om varvtalet är för högt eller för lågt för god motorprestanda, kommer detta att påverka motorn negativt.

Yamaha utombordsmotorer är försedda med propellrar som är utvalda för att fungera bra inom en rad tillämpningar, men det kan finnas användningssätt där en propeller med en annan stigning skulle vara lämpligare. Vid hög arbetsbelastning passar en propeller med lägre stigning bäst, eftersom rätt motorvarvtal då kan bibehållas. En propeller med hög stigning passar å andra sidan bättre vid låg arbetsbelastning.

Yamaha-återförsäljarna lagerför en mängd olika propellrar. De kan ge goda råd och

även montera den propeller som bäst lämpar sig för användningssättet på din utombordsmotor.

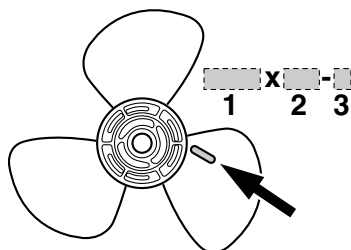

ZMU04604

1. Propellerdiameter i tum
2. Propellerstigning i tum
3. Propellertyp (propellermärke)

## OBS: \_\_\_\_\_

Välj en propeller som låter motorn nå mitten eller den övre delen av sitt arbetsområde vid full gas med maximal båtlast. Om vissa driftförhållanden, exempelvis lätt båtlast, medger att motorvarvtalet höjs över den rekommenderade maximinivån, minskas gasen för att hålla motorn inom lämpligt arbetsområde.

Mer information om losstagning och montering av propeller finns på sidan 37.

MMU25760

## Skydd mot start med ilagd växel

Yamaha utombordsmotorer med dekal enligt bilden eller med fjärrkontroller som godkänts av Yamaha, är försedda med skyddsanordning mot start med ilagd växel. Motorn kan då endast startas i friläge. Lägg alltid in friläge innan du startar motorn.

# Allmän information

---

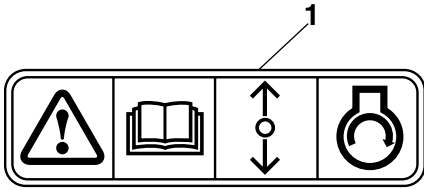

ZMU01713

1. Dekal för skyddet mot start med ilagd växel

MMU25795

## Huvudkomponenter

**OBS:** \_\_\_\_\_

\* Ser inte alltid ut som på bild. Ingår inte alltid som standardutrustning på alla modeller.

6C, 8C

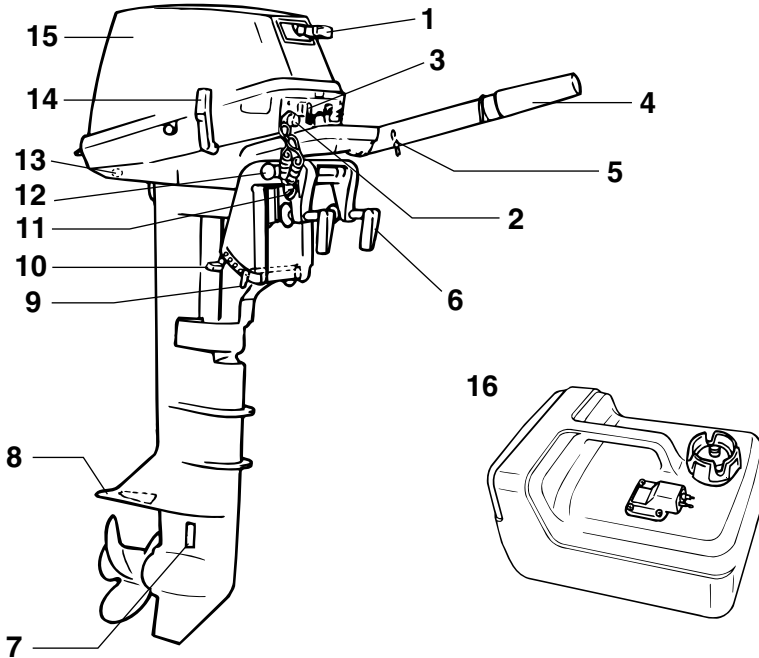

ZMU04490

1. Manuellt starthandtag
2. Motorns stoppknapp/motorstoppknapp
3. Chokeratt
4. Gasreglage
5. Justerianordning för gasreglagets friktion
6. Fästskruv
7. Kylvatteninlopp
8. Antikavitationsplåt
9. Trimstång
10. Spak för grunt vatten
11. Repfäste
12. Uppvickningsstödratt
13. Kylvattnets styrhål
14. Växelspak
15. Övre motorhuv
16. Bränsletank

MMU25802

### Bränsletank

Om din modell är utrustad med bärbar bränsletank, har den följande delar och funktioner.

MWM00020



**Den bränsletank som medföljer den här utombordsmotorn är bara avsedd att användas som bensintank, inte för förvaring av reservbränsle. Kommersiella användare måste se till att de uppfyller alla gällande lagar och bestämmelser.**

# Grundkomponenter

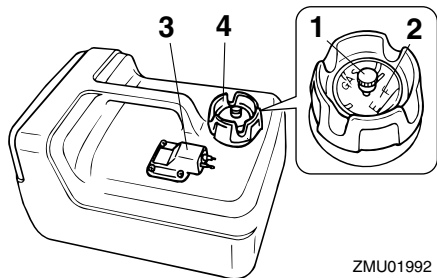

1. Luftningsskruv
2. Bränslemätare
3. Bränsleanslutning
4. Tanklock

MMU25830

## Bränsleanslutning

Denna anslutning används för att ansluta bränsleledningen.

MMU25841

## Bränslemätare

Denna mätare sitter antingen på bränsletankens lock eller på bränsleanslutningens bas. Den visar den ungefärliga mängd bränsle som finns i tanken.

MMU25850

## Tanklock

Detta lock förseglar bränsletanken. När tanklocket tas bort går det att fylla på bränsle i tanken. Skruva av tanklocket genom att vrida det moturs.

MMU25860

## Luftningsskruv

Denna skruv sitter i tanklocket. Lossa skruven genom att vrida den moturs.

MMU25911

## Rorkultshandtag

För rorkultshandtaget åt höger eller vänster efter behov för att ändra riktning.

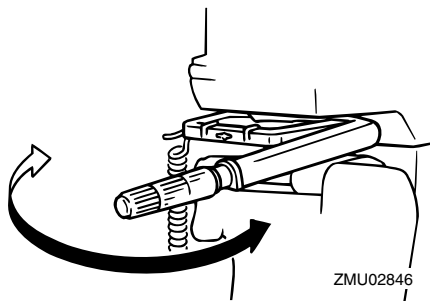

MMU25922

## Växelspak

Om du drar växelspaken mot dig lägger du in framväxeldrevet, så att båten rör sig framåt. Om du skjuter spaken från dig lägger du in backväxeldrevet, så att båten rör sig bakåt.

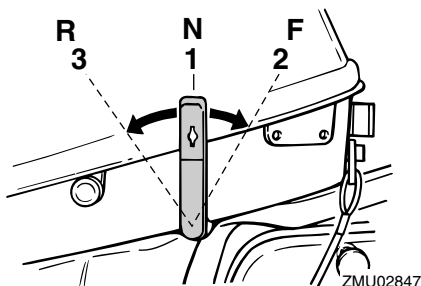

1. Friläge "N"
2. Fram "F"
3. Back "R"

MMU25941

## Gasreglage

Gasreglaget sitter på rorkultshandtaget. Vrid reglaget moturs för att öka farten och medurs för att minska farten.

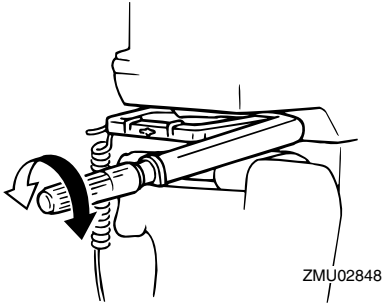

MMU25961

## Gasindikator

Bränsleförbrukningskurvan på gasindikatorn visar den relativa bränsleförbrukningen för olika gasspjällslägen. Välj den inställning som ger bäst prestanda och bränsleekonomi för den önskade funktionen.

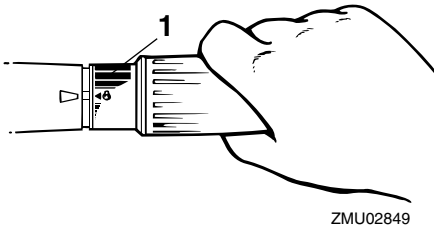

1. Gasindikator

MMU25970

## Justeranordning för gasreglagets friktion

En friktionsanordning gör det möjligt att ställa in motståndet i gasreglaget eller fjärrkontrollens styrspak efter önskemål.

Vrid justeringen medurs för att öka motståndet. Vrid justeringen moturs för att minska motståndet.

MWM00030



**Dra inte åt justeranordningen för hårt. Om**

motståndet är för stort kan det vara svårt att röra på gasreglaget eller gashandtaget, vilket kan leda till en olycka.

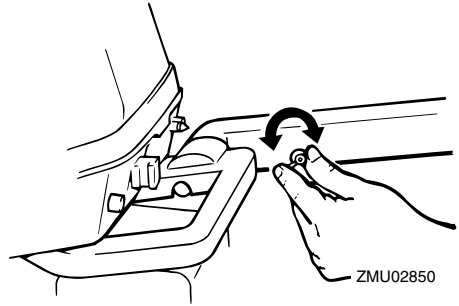

Dra åt justeringen för att behålla den önskade gasinställningen när konstant fart önskas.

MMU25990

## Motorstopknapp

För att motorn skall starta måste låsplattan fästas på motorns stoppströmbrytare. Repet skall fästas på ett säkert ställe på kläderna, armen eller benet. Om användaren skulle falla överbord eller lämna rodet, drar repet ut låsplattan och stoppar motorn. Båten kan då inte rusa iväg med motorn igång.

MWM00120



- Fäst motorstoppbrytarens nödstopprep på ett säkert ställe på dina kläder, armen eller benet under arbetet.
- Fäst inte nödstopprepet på kläder som kan slitas sönder. Låt inte repet gå där det kan fastna och därmed hindras att fungera.
- Undvik att dra ur låsbrickan under vanlig användning. Om motorn stannar förlorar du också nästan all styrförmåga och dessutom kan båten tappa fart mycket snabbt. Detta kan leda till att människor och föremål kastas framåt i båten.

# Grundkomponenter

**OBS:** \_\_\_\_\_

Motorn kan inte startas om låsplattan har tagits bort.

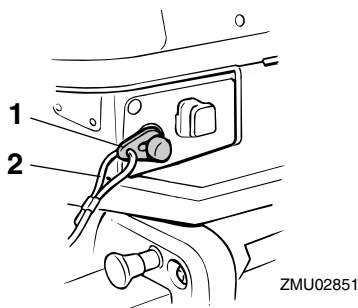

1. Låsplatta
2. Nödstopprep

MMU26001

## Motorns stoppknapp

Tryck på denna knapp för att bryta tändningskretsen och stoppa motorn.

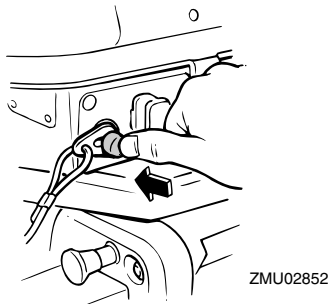

MMU26011

## Utdragbar chokeknapp

Dra ut denna knapp för att förse motorn med den feta bränsleblandning som krävs för att starta.

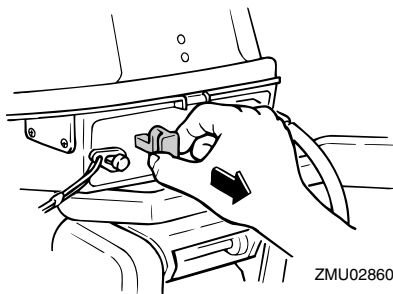

ZMU02860

MMU26070

## Manuellt starthandtag

För att starta motorn drar du först ut handtaget tills det tar emot. Från detta läge drar du sedan snabbt handtaget rakt ut för att dra runt motorn.

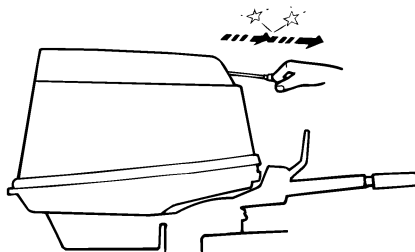

ZMU02735

MMU26122

## Styrfriktionsinställning

En friktionsanordning ger justerbart motstånd för styrmekanismen och kan ställas in efter användarens önskemål. Det sitter en justeringsskruv eller -bult på vridfästet.



Vrid justeringen medurs för att öka motståndet.

Vrid justeringen moturs för att minska motståndet.

MMW00040



**Dra inte åt justeranordningen för hårt. Om motståndet är för stort kan det bli svårt att styra, vilket kan leda till en olycka.**

MMU26261

## Trimstång (uppvickningsstift)

Det läge som trimstången befinner sig i ställer in utombordsmotorns minsta trimvinkel i förhållande till akterspegeln.

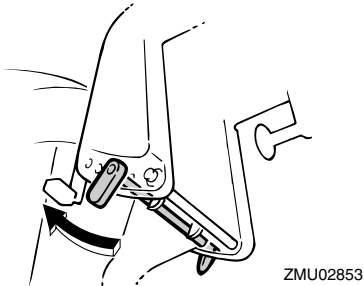

MMU26280

## Spak för grunt vatten

Om denna spak trycks ned, fälls motorn delvis upp för att öka säkerhetsmarginalen vid färd på grunt vatten.

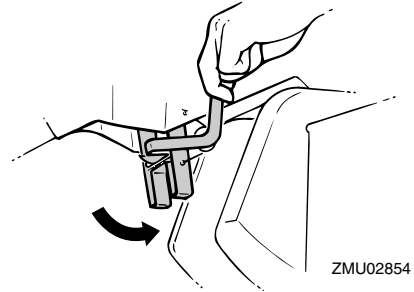

MMU26320

## Uppvickningsstödratt

Tryck på uppvickningsstödratten under vridfästet för att hålla kvar utombordsmotorn i uppvickat läge.

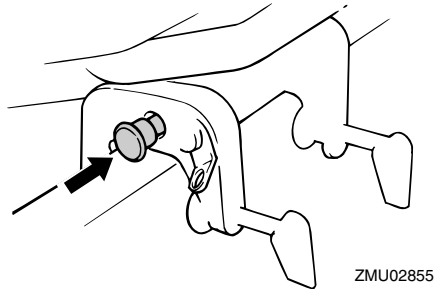

MMU26372

## Motorhuvens låsspak(ar) (vridtyp)

Ta bort den övre motorhuvan genom att vrida låsspaken/spakarna. Lyft därefter av motorhuvan. Kontrollera att motorhuvan verkligen passar exakt i gummitätningen vid montering. Lås sedan motorhuvan igen genom att ställa tillbaka spaken/spakarna i låsläget.

# Grundkomponenter

---

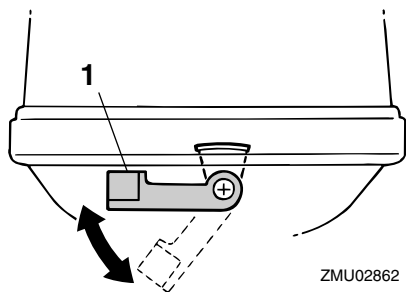

ZMU02862

1. Motorhovens låsspak(ar)



MMU26901

## Installation

MCM00110

### FÖRSIKTIGT:

Om motorn har fel höjd eller om det förekommer hinder för vattenströmmen (pga. båtens utformning eller skick eller pga. tillbehör som badstegar eller ekolodstransduktorer) kan det spruta upp vatten i luften när båten körs. Om det ständigt sprutar vatten i luften när motorn går, kan denna skadas svårt.

### OBS:

Kontrollera båtens flytkraft i vila med maximal last. Kontrollera att den statiska vattennivån vid avgashuset är tillräckligt låg, så att det inte kan tränga in vatten i motorblocket när vattennivån stiger till följd av vågor när motorn inte går.

MMU26910

## Montera utombordsmotorn

MWM00820

### ! VARNING

- Om du använder en för kraftig motor, finns det risk för att båten blir mycket instabil. Montera inte en motor med fler hästkrafter än vad båten tillåter (se typskylten). Rådfråga båtillverkaren om båten saknar typskylt.
- Informationen i detta avsnitt skall bara användas som referens. Det är omöjligt att ge fullständiga upplysningar för varje enskild kombination av båt och motor. Rätt montering beror till en del på erfarenheten och den specifika kombinationen av båt och motor.

MWM00830

### ! VARNING

En felmonterad utombordsmotor kan innebära risk för att båten blir svårhanter-

lig, att användaren tappar kontrollen eller att det börjar brinna. Observera följande:

- Permanent monterade modeller skall installeras av återförsäljaren eller annan person med erfarenhet av motormontering. Om du monterar motorn själv, måste du få anvisningar av någon erfaren person.
- När det gäller bärbara modeller, bör återförsäljaren eller någon annan person med erfarenhet av motormontering visa dig hur du skall göra.

Montera utombordsmotorn i båtens mittlinje (köllinje) och se till att själva båten är väl balanserad, annars blir den svårstyrd. Rådfråga återförsäljaren om båten saknar köl eller är asymmetrisk.

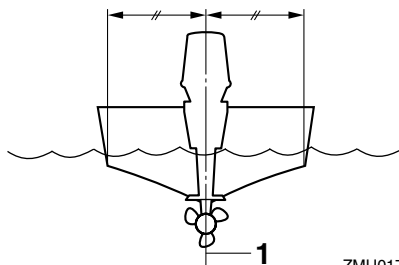

ZMU01760

1. Mittlinje (köllinje)

MMU26920

## Monteringshöjd

För att din båt skall gå så effektivt som möjligt, skall båtens och utombordsmotorns vattenmotstånd (bromseffekt) göras så litet som möjligt. Utombordsmotorns monteringshöjd påverkar motståndet i stor utsträckning. Om motorn sitter för högt, tenderar det att uppstå kavitation, med minskad drivförmåga som följd. Om propellerspetsarna skär i luften, ökar varvtalet onormalt mycket och orsakar överhettning av motorn. Sitter motorn för

# Drift

lågt, ökar vattenmotståndet och därmed minskar motorns effektivitet. Montera utombordsmotorn så att antikavitationsplåten sitter under båtbotten, dock högst 25 mm (1 in.) nedanför denna.

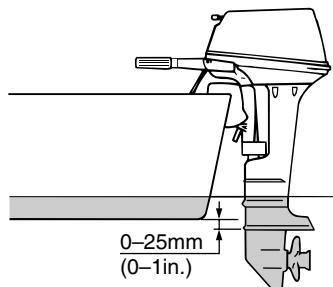

ZMU02011

## OBS:

- Utombordsmotorns optimala monteringshöjd påverkas av kombinationen båt - motor och önskad användning. Genom att testköra båten med olika monteringshöjder kan du få fram den optimala monteringshöjden. Kontakta din Yamaha-återförsäljare eller båttillverkare för ytterligare information om rätt monteringshöjd.
- Mer information om hur du ställer in trimvinkeln för utombordsmotorn finns på sidan 21.

MMU26970

## Fästa utombordsmotorn

1. Placera utombordsmotorn på akterspegeln, så nära mitten som möjligt. Dra åt akterspegelns fästsruvar jämnt och noggrant. Kontrollera fästsruvarnas åtdragning då och då när motorn går, eftersom de kan lossas av motorvibrationen.

MWM00640



Om fästsruvarna är lösa, finns det risk för att motorn faller av eller flyttar sig på akterspegeln. Detta kan få dig att tappa

kontrollen, med svåra skador som följd. Se till att akterspegelns skruvar är ordentligt åtdragna. Kontrollera då och då vid körning att skruvarna är ordentligt åtdragna.

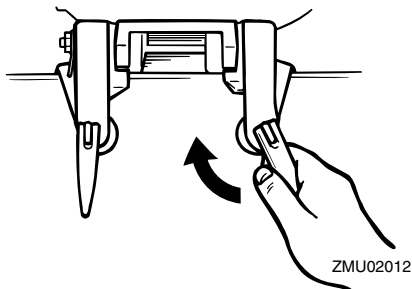

ZMU02012

2. Använd säkerhetslina eller -kedja om det finns en fästögla för säkerhetslina på motorn. Fäst ena änden i avsedd fästögla på motorn och den andra i en säker anslutningspunkt i båten. Annars riskerar du att motorn försvinner för gott om den skulle lossna från akterspegeln.

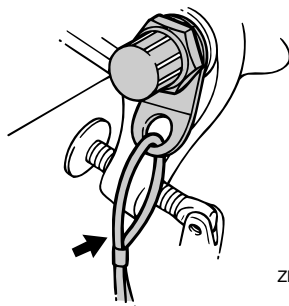

ZMU02013

3. Fäst fästbygeln i akterspegeln med hjälp av de bultar som ev. medföljer utombordsmotorn. Be din Yamaha-återförsäljare om mer information.

MWM00650



Undvik att använda andra skruvar, muttrar eller brickor än de som följer med mo-

torn. Om du ändå gör det måste dessa hålla minst lika hög kvalitet i fråga om material och hållfasthet samt dras åt ordentligt. När du har dragit åt skruvarna, testkör du motorn och kontrollerar att allt är ordentligt åtdraget.

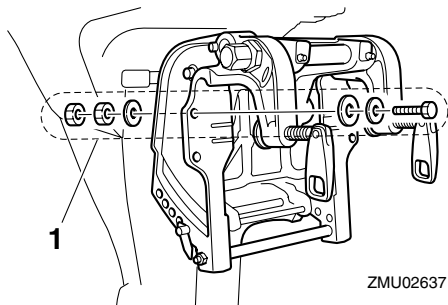

ZMU02637

1. Bultar

MMU30172

## Inkörning av motor

Din nya motor behöver en tids inkörning för att de rörliga delarnas anslutningsytor skall slitas in jämnt. En korrekt inkörning ger god prestanda och ökad livslängd.



MCM00800

### FÖRSIKTIGT:



**Om inkörningen inte fullföljs, kan det orsaka minskad livslängd eller till och med allvarliga skador på motorn.**

MMU27060

## Tabell över bensin- och oljeblandning (50:1)

	50:1			
	1 L (0.26 US gal, 0.22 Imp gal)	12 L (3.2 US gal, 2.6 Imp gal)	14 L (3.7 US gal, 3.1 Imp gal)	24 L (6.3 US gal, 5.3 Imp gal)
	0.02L (0.02 US qt, 0.02 Imp qt)	0.24 L (0.25 US qt, 0.21 Imp qt)	0.28 L (0.3US qt, 0.25 Imp qt)	0.48 L (0.51 US qt, 0.42Imp qt)

ZMU02442

- : Bensin
- : Motorolja

MCM00150

### FÖRSIKTIGT:

**Se till att blanda bensinen och oljan väl, annars kan motorn skadas.**

MMU27073

## Gör så här med modeller med förblandning

Låt motorn gå under belastning (med ilagd växel och monterad propeller) enligt nedan.

- Första tio minuterna:  
Låt motorn gå på lägsta möjliga varvtal. Snabb tomgång i friläge är bäst.
- De följande 50 minuterna:  
Dra aldrig på mer än halv gas (ca 3000 v/min). Ändra varvtalet ibland. Om båten är lättplanad, accelererar du med maximalt gaspådrag tills båten planar och därefter minskar du gasen till 3000 v/min eller mindre.
- Den andra timmen:  
Accelerera med maximalt gaspådrag tills båten planar och minska därefter varvtalet till tre fjärdedels gaspådrag (ca 4000 v/min). Ändra varvtalet ibland. Kör med maximalt gaspådrag i en minut och låt därefter motorn gå ca tio minuter med tre fjärdedels gaspådrag eller mindre, så

att motorn kyls ned.

4. Den tredje till och med den tionde timmen:

Undvik att köra med maximalt gaspådrag i mer än fem minuter åt gången. Låt motorn svalna mellan körningarna med maximalt gaspådrag. Ändra varvtalet ibland.

5. Efter de första tio timmarna:

Använd motorn normalt. Använd en standardblandning av bensin och olja. Mer information bensin- och oljeblandning hittar du på sidan 15.

MMU27101

## Förkontroll

MWM00080



**VARNING**

Om något inte fungerar som det skall under förkontrollen, skall detta kontrolleras och lagas innan du använder utombordsmotorn. Annars kan det inträffa en olycka.

MCM00120

**FÖRSIKTIGT:**

Starta aldrig motorn om den inte är i vattnet. Detta kan leda till överhettning och allvarliga motorskador.

MMU27110

## Bränsle

- Kontrollera att du säkert har tillräckligt med bränsle för båtturen.
- Se till att det inte förekommer bränsleläckor eller bensinånga.
- Kontrollera att bränsleledningens anslutningar är ordentligt åtdragna (för modeller med Yamaha bränsletank eller båttank).
- Kontrollera att bränsletanken sitter på en säker, plan yta och att bränsleledningen inte är vriden eller tillplattad eller riskerar att komma i kontakt med vassa föremål (för modeller med Yamaha bränsletank el-

ler båttank).

MMU27120

## Olja

- Kontrollera att du säkert har tillräckligt med olja för båtturen.

MMU27130

## Reglage

- Kontrollera att gas, växel och styrning fungerar normalt innan du startar motorn.
- Reglagen skall gå smidigt utan att kärva och utan för stort spel.
- Kontrollera att inga anslutningar är lösa eller skadade.
- Kontrollera startmotorns och stoppbrytarens funktion när motorn är i vattnet.

MMU27140

## Motor

- Kontrollera motor och motorfästen.
- Kontrollera att inga fästen är lösa eller skadade.
- Kontrollera att inte propellern är skadad.

MMU27233

## Fylla på bränsle och motorolja

MMU27242

### Fylla på bränsle i bärbar tank

MWM00060



**VARNING**

Bensin och bensinånga är mycket eldfarliga och kan dessutom explodera. Undvik gnistor, cigaretter, öppen eld och andra antändningskällor.

1. Ta bort tanklocket.
2. Fyll försiktigt i bränsle i tanken.
3. Stäng tanklocket ordentligt när du har tankat. Torka upp eventuellt utspillt bränsle.

Bränsletankens volym (om Yamaha-tank):

12 L (3.17 US gal) (2.64 Imp.gal)

MMU27404

## Bensin- och oljeblandning (100:1)

	Bensin i förhållande till motorolja
Under inkörningen	Se sidan 14
Efter inkörningen	100:1

### Om försedd med bärbar bränsletank

- Häll olja i den bärbara bränsletanken, och tillsätt sedan bensin.

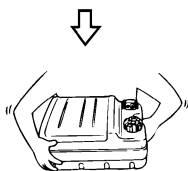
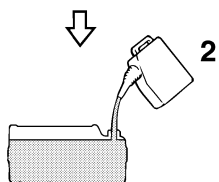
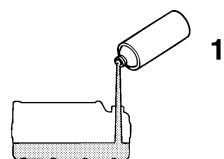

ZMU02394

- Motorolja
- Bensin

- Sätt tillbaka tanklocket och stäng ordentligt.
- Skaka bränsletanken så att bränslet blandas ordentligt.
- Kontrollera att oljan och bensinen blandats.

### Om försedd med inbyggd bränsletank

- Häll olja i den rena bränsledunken, och tillsätt sedan bensin.

- Sätt tillbaka dunklocket och stäng ordentligt.
- Skaka bränsledunken så att bränslet blandas ordentligt.
- Kontrollera att oljan och bensinen blandats.
- Häll blandningen av bensin och olja i den inbyggda bränsletanken.

MCM00810

### FÖRSIKTIGT:

- Undvik att använda annan olja än den typ som angivits.
- Använd en ordentligt blandad bränsle- och oljeblandning.
- Om blandningen inte är ordentligt blandad, eller om blandningsförhållandet är felaktigt, kan följande fel uppstå. För låg oljehalt: Brist på olja kan orsaka allvarliga motorfel, som att motorn skär.
- För hög oljehalt: För mycket olja kan leda till smutsiga tändstift, rökfyllda avgaser och svåra sotavlagringar.

### OBS:

Om du använder en permanent monterad tank, håller du i oljan gradvis, samtidigt som bensinen.

MMU27450

## Använda motorn

MMU27461

### Fylla på bränsle (bärbar tank)

MWM00420

### ! VARNING

- Innan du startar motorn skall du se till att båten är ordentligt förtöjd och att det inte finns några hinder i vägen. Se till att det inte finns simmare i vattnet vid båten.
- När luftningsskruven skruvas ut släpps bensinångor ut. Bensin är mycket eld-

# Drift

farligt och bensinångor kan dessutom explodera. Rök inte och se till att det inte förekommer gnistor eller öppen eld i närheten när du lossar på luftnings-skruv.

- Den här produkten släpper ut avgaser som innehåller koloxid, en färg- och luktlös gas som kan orsaka hjärnska-dor eller dödsfall. Symptomen är il-lamående, yrsel och dåsighet. Håll styrhytt och kajuta väl ventilerade. Un-dvik att blockera avgasutsläpp.

1. Lossa luftningsskruv på tanklocket (ej alla modeller) två eller tre varv.

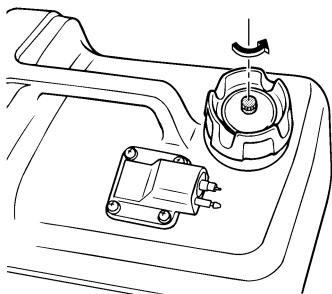

ZMU02237

2. Anslut bränsleledningen ordentligt till bränsleanslutningen (om det finns en bränsleanslutning på utombordsmo-torn). Koppla sedan bränsleledningens andra ände till anslutningen på bränsle-tanken.

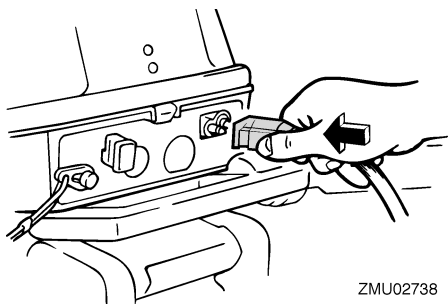

ZMU02738

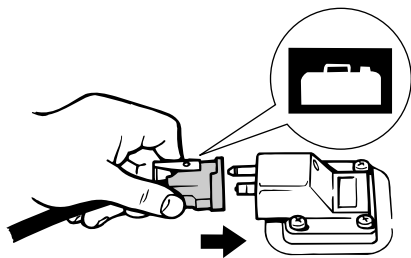

ZMU02024

3. Om det finns en justerandeordning för styr-friktion på utombordsmotorn, fäster du bränsleledningen ordentligt vid kläm-man.

**OBS:** \_\_\_\_\_

Lägg tanken horisontalt när motorn körs, an-nars kan inte bränslet överföras från bränsle-tanken.

4. Pumpa på startpumpen med utloppet uppåt tills den börjar kännas fast.



ZMU02025

MMU27490

## Starta motorn

MMU27505

### Modeller med manuell start (rorkult)

1. Ställ växelspaken i friläge.

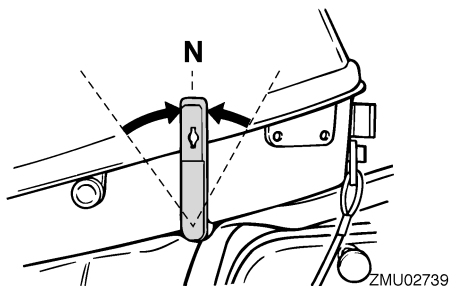

**OBS:**

Skyddsanordningen mot start med ilagd växel gör att motorn endast kan starta i friläge.

2. Fäst nödstopprepet för motorns stoppströmbrytare på ett säkert ställe på dina kläder, armen eller benet. Sätt sedan fast låsplattan på den andra änden av nödstopprepet i motorns stoppströmbrytare.

MWM00120

**! VARNING**

- Fäst motorstoppbrytarens nödstopprep på ett säkert ställe på dina kläder, armen eller benet under arbetet.
- Fäst inte nödstopprepet på kläder som kan slitas sönder. Låt inte repet gå där det kan fastna och därmed hindras att fungera.
- Undvik att dra ur låsbrickan under vanlig användning. Om motorn stannar förlorar du också nästan all styrförmåga och dessutom kan båten tappa fart mycket snabbt. Detta kan leda till att människor och föremål kastas framåt i båten.

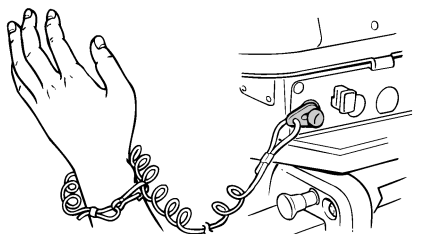

3. Ställ gasreglaget i "START" startläge.

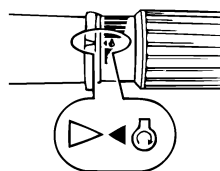

4. Dra ut/vrid chokeratten helt. När motorn har startat, för du tillbaka ratten till utgångsläget.

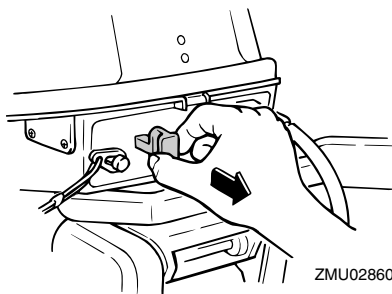

**OBS:**

- Choken behöver inte användas om du startar när motorn är varm.
- Om chokeratten står kvar i "START" startläge när motorn går, fungerar motorn dåligt eller stannar.

# Drift

5. Dra sakta i det manuella starthandtaget tills du känner att det tar emot. Dra sedan kraftigt rakt utåt för att starta motorn. Upprepa vid behov.

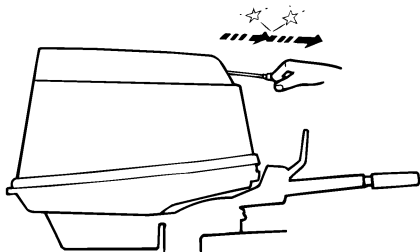

ZMU02735

6. När motorn har startat för du långsamt tillbaka det manuella starthandtaget till ursprungsläget, innan du släpper det.
7. För sakta tillbaka gasreglaget till helt stängt läge.

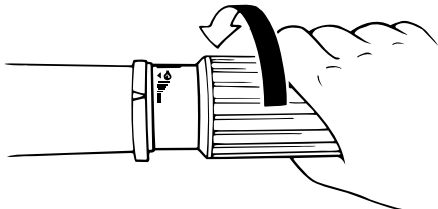

ZMU02030

## OBS:

- När motorn är kall måste den värmas upp. För ytterligare information, se sida 19.
- Upprepa proceduren om motorn inte startar vid första försöket. Om motorn inte startar efter fyra eller fem försök, drar du på gasen något (mellan en åttandedel och en fjärdedel) och försöker igen. Om motorn är varm och inte startar, öppnar du gasspjället lika mycket och försöker starta igen. Se sida 42, om motorn inte startar.

MMU27670

## Värma upp motorn

MMU27681

### Modeller med chokestart

1. Låt motorn gå på tomgång i tre minuter när den startat, så att den värms upp. Annars förkortas motorns livslängd. Efterhand som motorn blir varm för du gradvis tillbaka chokeratten till ursprungsläget.
2. Kontrollera att vattenflödet från kylvattnets styrhåll är jämnt.

MCM00511

### FÖRSIKTIGT:

Vattenflöde från kylvattnets styrhåll visar att vattenpumpen pumpar vatten genom kylpassagera. Om det inte kommer vatten från hålet hela tiden när motorn går, kan motorn överhettas eller skadas allvarligt. Stoppa motorn och undersök om kylvatteninloppet på växelhuset eller om kylvattnets styrhåll är blockerat. Kontakta din Yamaha-återförsäljare om du inte kan lokalisera och rätta till felet.

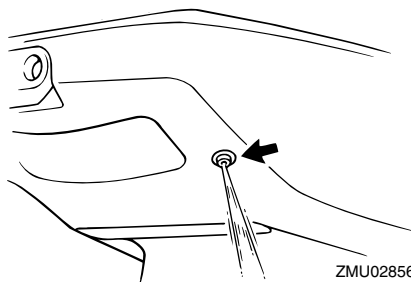

ZMU02856

MMU27740

## Växla

MWM00180



Kontrollera att det inte finns badande eller andra hinder vid båten innan du lägger



i en växel.

MCM00220

## FÖRSIKTIGT:

Stäng först gasreglaget så att motorn går på tomgång (eller kör sakta) om du vill ändra båtens färdriktning eller växla mellan framväxeldrev och backväxeldrev.

MMU27763

## Framväxeldrev (modeller med rorkultshandtag och fjärrkontroll)

Modeller med rorkult

1. Dra ned gasreglaget helt.

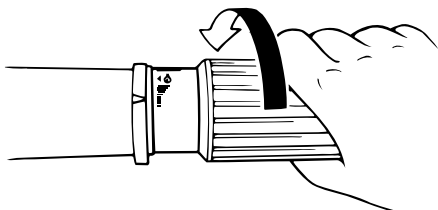

ZMU02030

2. För växelspaken snabbt och bestämt från friläge till framväxeldrev.

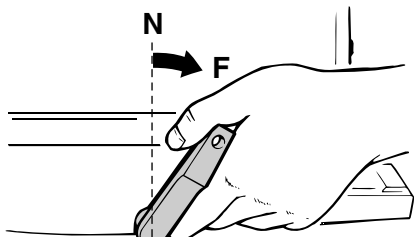

ZMU02866

Modeller med fjärrkontroll

1. Dra upp frilägeslåset (ej alla modeller) och för snabbt och bestämt fjärrkontrollens styrspak från friläge till framväxeldrev.

MMU27795

## Back (modeller med manuell uppveckning/hydrolutning)

MWM00190

### ! VARNING

Kör sakta när du backar. Dra aldrig på mer än halv gas. Båten kan bli så instabil att du förlorar kontrollen och råkar ut för en olycka.

Modeller med rorkult

1. Dra ned gasreglaget helt.

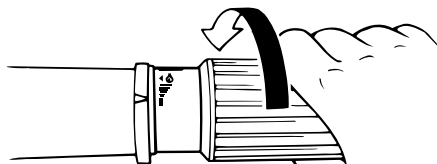

ZMU02030

2. Kontrollera att uppveckningslåsspaken är låst/i läge ned på modeller som har sådan.
3. För växelspaken snabbt och bestämt från friläge till backväxel.

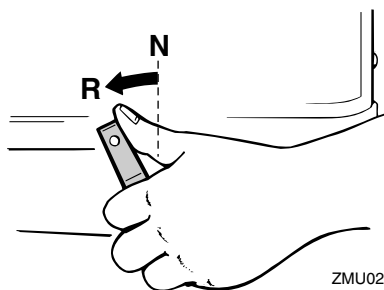

ZMU02867

Modeller med fjärrkontroll

1. Kontrollera att uppveckningslåsspaken är i låst läge.
2. Dra upp frilägeslåset (ej alla modeller)

och för snabbt och bestämt fjärrkontrollens styrspek från friläge till backväxeldrev.

MMU27820

## Stoppa motorn

Låt motorn svalna några minuter på tomgång innan du stoppar den. Du bör inte stoppa motorn genast när den gått på högt varvtal.

MMU27832

### Gör så här

1. Tryck ned motorstoppbrytaren och håll den nedtryckt tills motorn stannat helt.

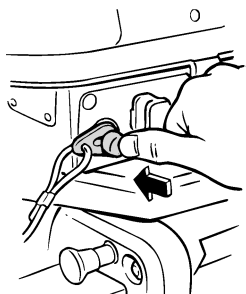

ZMU02744

2. När motorn har stannat, drar du åt luftningsskruven på tanklocket och stänger bränslekranens spak eller ratt, om motorn har en sådan.

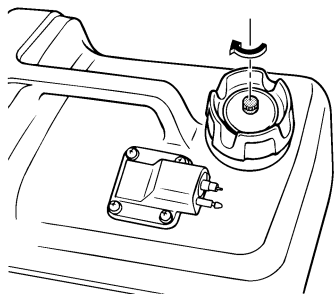

ZMU02250

3. Koppla loss bränsleledningen om du använder en extern bränsletank.

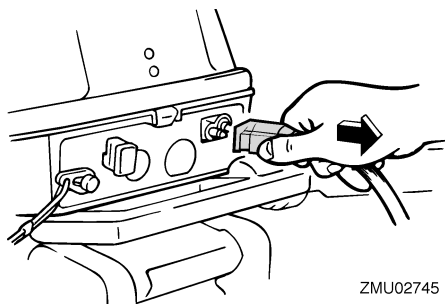

ZMU02745

### OBS:

Om utombordsmotorn har en motorstoppbrytare med nödstopprep, kan du också stanna genom att dra ut repet och ta bort läsplattan från motorstoppbrytaren.

MMU27861

## Trimma utombordsmotorn

Utombordsmotorns trimvinkel avgör läget för båtens för i vattnet. Rätt trimvinkel förbättrar motorns prestanda och ger god bränsleekonomi och minskar samtidigt påfrestningen på motorn. Rätt trimvinkel beror på kombinationen båt, motor och propeller. Rätt trimvinkel påverkas också av variabler som båtlast, sjöns förhållanden och hastigheten.

MWM00740

### **! VARNING**

För stor trimvinkel för arbetsvillkoren (antingen upptrimning eller nedtrimning) kan göra båten instabil och göra det svårare att styra båten. Detta ökar risken för en olycka. Om båten börjar kännas instabil eller är svår att styra, sakta farten eller justera trimvinkeln eller båda delarna.

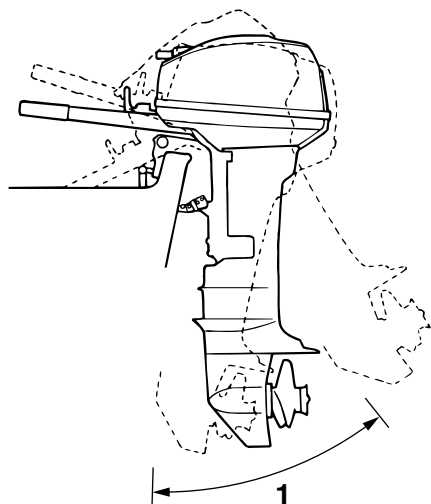

ZMU02858

## 1. Trimvinkel

MMU27871

### Justera trimvinkel (modeller med manuell uppveckling)

I fästbygeln finns fyra eller fem hål för inställning av utombordsmotorns trimvinkel.

1. Börja med att stanna motorn.
2. Ta bort trimstången från fästbygeln medan du vickar upp utombordsmotorn något.

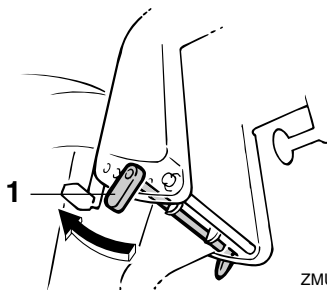

ZMU02859

## 1. Trimstång

### 3. Sätt tillbaka stången i önskat hål.

Om du vill höja fören ("uttrimning"), skall du placera stången längre från akterspegeln.

Om du vill sänka fören ("intrimning"), skall du placera stången närmare akterspegeln.

Provkör båten med olika trimvinklar så att du kan hitta de vinklar som passar bäst för båten och olika förhållanden.

MWM00400

### **! VARNING**

- Stanna alltid motorn innan du ställer in trimvinkeln.
- Var försiktig så att du inte klämmer dig när du arbetar med stången.
- Var försiktig när du ställer in trimvinkeln första gången. Öka farten gradvis och var uppmärksam på tecken på instabilitet. Felaktig trimvinkel kan leda till att du tappar kontrollen över båten.

### **OBS:**

Du ändrar trimvinkeln ca 4 grader per hål som du flyttar trimstången.

MMU27911

### Justera båttrimning

När båten planar, ger den lyfta fören mindre bromseffekt, ökad stabilitet och bättre effekt. Detta gäller i allmänhet när båtens köllinje höjts ca tre till fem grader. Med fören upp kan

# Drift

båten visa en större tendens att svänga åt ena hållet. Kompensera för detta när du styr båten. Trimrodret kan också ställas in för att kompensera denna effekt. När båtens för är sänkt, är det lättare att accelerera från stående start till planingsläge.

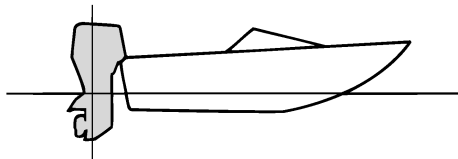

ZMU01784

## För upp

Vid för stor uttrimning, hamnar båtens för alltför högt i vattnet. Det innebär sämre prestanda och minskad bränsleekonomi, på grund av ökat vatten- och luftmotstånd. Vid för stor upptrimning kan det uppstå kavitati-on intill propellern, vilket ytterligare minskar båtens prestanda, och båten kan börja "stampa" i vattnet, vilket ökar risken för att någon faller överbord.

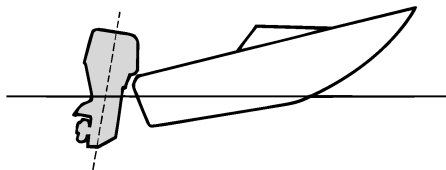

ZMU01785

## För ned

För stor intrimning leder till att båten "plöjer" genom vattnet, vilket ger sämre bränsleekonomi och gör det svårare att öka farten. Körning med för stor intrimning vid höga ha-

stigheter gör även båten instabil. Motståndet vid fören ökar avsevärt, vilket ger ökad risk för "bogstyrning" samt försvårad och riskfylld hantering.

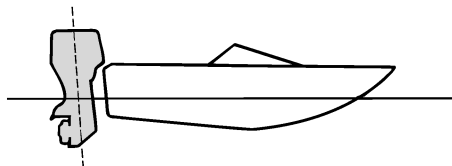

ZMU01786

## OBS:

Utombordsmotorns trimvinkel kan ha liten betydelse för läget för båtens för i vattnet (beroende på båttyp).

MMU27920

## Vicka upp och ned

Om du inte skall köra motorn på ett tag, eller om båten ankras upp på grunt vatten, skall du vicka upp motorn, så att du skyddar propellern och växelhuset från skador och minskar rostangrepp.

MWM00220



**Kontrollera att det inte finns några människor i vägen för utombordsmotorn när du vickar upp och ned och var försiktig så att du inte klämmer någon kroppsdel mellan motorn och fästet.**

MWM00230



**Läckande bränsle utgör en brandfara. Dra åt luftningsskruven och stäng bränslekranen om du skall ha motorn uppwickad längre tid än några minuter. Annars kan**

## bränsle läcka ut.

MCM00230

### FÖRSIKTIGT:

- Följ anvisningarna under “Stoppa motorn” i detta kapitel innan du vickar upp motorn. Vicka aldrig upp utombordsmotorn medan den går. Den kan skadas allvarligt av överhettning.
- Använd aldrig rorkultshandtaget för att fälla upp motorn. Det kan gå av.
- Motorpaketet skall alltid vara högre än propellern. Annars kan vatten rinna in i cylindern och skada den.
- Utombordsmotorn kan inte vickas upp när backväxeldrevet är ilagt eller när utombordsmotorn är svängd 180° (pekar bakåt).

MMU27976

### Vicka upp så här (modeller med manuell uppvickning)

1. Ställ växelspaken i friläge.

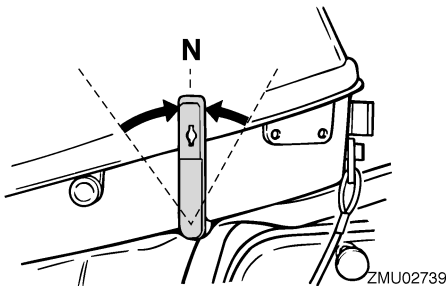

2. Koppla loss bränsleledningen från utombordsmotorn.

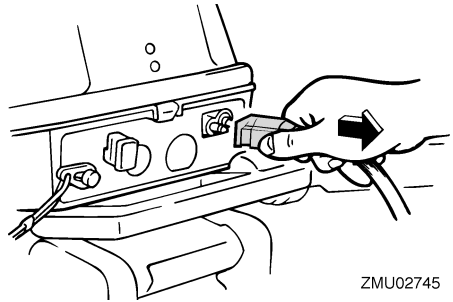

3. Ställ uppvickningslås-spaken, om sådan finns, i friläge/läge upp.
4. Dra upp spaken för grunt vatten om sådan finns.

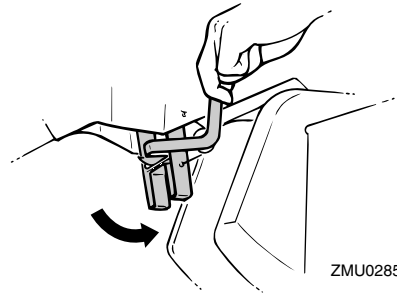

5. Håll den bakre delen av den övre motorhuvn i en hand och vicka upp motorn helt.
6. Tryck in uppvickningsstödspaken i fästbygeln. Uppvickningsstödfästet låses automatiskt.

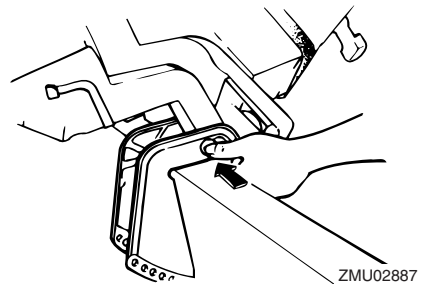

# Drift

MMU28013

## Vicka ned så här (modeller med manuell uppveckning)

1. Fäll upp motorn lite grand.
2. På modeller med uppveckningsstödknapp, drar du ut den.

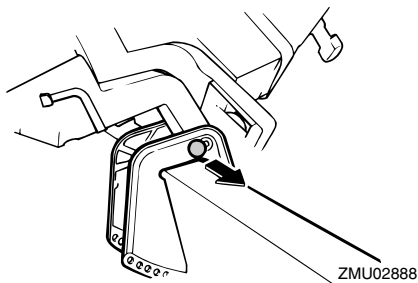

3. Vicka sakta ned motorn.

MMU28060

## Köra i grunt vatten

Utombordsmotorn kan vickas upp delvis för att kunna användas på grunt vatten.

MMU28071

## Köra i grunt vatten (modeller med manuell uppveckning)

MWM00710

### VARNING

- Ställ växelspaken i friläge innan du använder systemet för körning på grunt vatten.
- Låt motorn gå på lägsta möjliga varvtal när du använder systemet för körning på grunt vatten. Uppveckningslåsmekanismen fungerar inte när systemet för körning på grunt vatten används. Om du kör på ett hinder under vattnet kan utombordsmotorn lyftas upp ur vattnet, vilket kan resultera i att du tappar kontrollen.
- Vrid inte utombordsmotorn 180° och backa båten. Lägg in backväxeldrev

med växelspaken för att backa båten.

- Var extra försiktig när du backar. För mycket backkraft kan få utombordsmotorn att lyftas upp ur vattnet, vilket innebär ökad risk för olyckor och personskador.
- För tillbaka motorn till normalläget så fort båten är på djupare vatten igen.

MCM00260

### FÖRSIKTIGT:

Vicka inte upp motorn så att växelhuset kylvatteninlopp kommer ovanför vattenytan vid inställning för eller körning på grunt vatten. Det kan leda till överhettning, med allvarliga skador som följd.

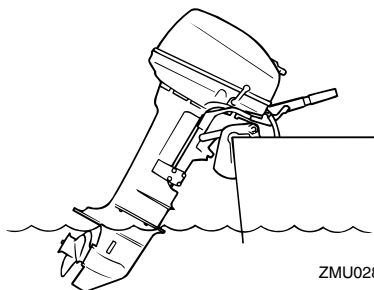

MMU28110

## Gör så här

1. Ställ växelspaken i friläge.

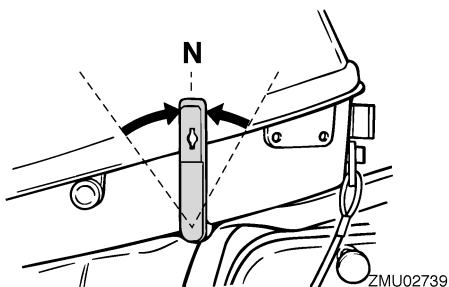

2. Vicka upp motorn något. Dra upp spaken för grunt vatten.

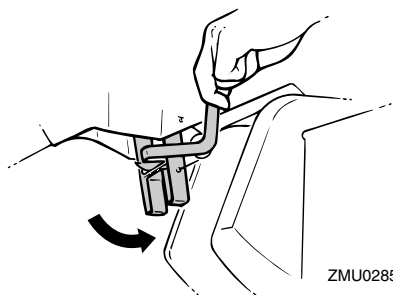

3. Spaken för grunt vatten låses och stöder utombordsmotorn i delvis upplyft läge.
4. När utombordsmotorn sänks, vickar du upp den något och trycker ned spaken för grunt vatten. Sänk sakta utombordsmotorn till normalläget.

MMU28191

## Köra under andra förhållanden

### Köra i saltvatten

När motorn använts i saltvatten, skall du spola ur kylvattenpassagerna med färskvatten, så att de inte blir igensatta av saltavlagringar.

**OBS:** \_\_\_\_\_

Anvisningar för spolning av kylsystemet finns under 28.

### Köra i grumligt vatten

Yamaha rekommenderar starkt att du använder den förkromade vattenpumpsatsen (finns som tillval, inte för alla modeller) om du använder utombordsmotorn i grumligt (dyigt) vatten.

# Underhåll

MMU28217

## Specifikationer

### Mått:

- Total längd:  
802 mm (31.6 in)
- Total bredd:  
343 mm (13.5 in)
- Total höjd S:  
977 mm (38.5 in)
- Total höjd L:  
1104 mm (43.5 in)
- Rigghöjd S:  
436 mm (17.2 in)
- Rigghöjd L:  
563 mm (22.2 in)
- Vikt (AL) S:  
27.0 kg (60 lb)
- Vikt (AL) L:  
27.5 kg (61 lb)

### Prestanda:

- Varvtal vid maximalt gaspådrag:  
6CMH 4000–5000 v/min  
8CMH 4500–5500 v/min
- Maximal effekt:  
6CMH 4.4 kW vid 4500 v/min (6 hk  
vid 4500 v/min)  
8CMH 5.9 kW vid 5000 v/min (8 hk  
vid 5000 v/min)
- Tomgångsvarvtal (i friläge):  
900 ±50 v/min

### Motor:

- Typ:  
2-takt L
- Cylindervolym:  
165.0 cm<sup>3</sup> (10.07 cu.in)
- Cylinderdiameter × slag:  
50.0 × 42.0 mm (1.97 × 1.65 in)
- Tändsystem:  
CDI
- Tändstift med resistor (NGK):  
BR7HS-10

- Tänstiftsgap:  
0.9–1.0 mm (0.035–0.039 in)
- Styrsystem:  
Rorkult
- Startsystem:  
Manuell
- Förgasarens startsystem:  
Chokeventil
- Växelströmsgeneratorns effekt:  
80 W

### Drivenhet:

- Växellägen:  
Framåt-neutralt-bakåt
- Utväxling:  
2.08 (27/13)
- Trim- och uppvickningssystem:  
Manuell uppvickning
- Propellermärke:  
N

### Bränsle och olja:

- Rekommenderat bränsle:  
Blyfri vanlig bensin
- Lägsta oktantal:  
90
- Bränsletankens kapacitet:  
12 L (3.17 US gal) (2.64 Imp.gal)
- Rekommenderad motorolja:  
YAMALUBE 2-takts utombordsmoto-  
rolja

### Bränsle i förhållande till motorolja:

- Vanlig bensin:  
100 :1
- Smörjning:  
Förblandat bränsle och olja
- Rekommenderad växellådsolja:  
Hypoid-växellådsolja SAE#90
- Kvantitet växellådsolja:  
160.0 cm<sup>3</sup> (5.41 US oz) (5.64 Imp.oz)

### Åtdragningsmoment:

- Tändstift:  
25.0 Nm (18.4 ft-lb) (2.55 kgf-m)



Propellermutter:

17.0 Nm (12.5 ft-lb) (1.73 kgf-m)

MMU28222

## Transportera och förvara utombordsmotorn

MWM00690

### **! VARNING**

- Läckande bränsle utgör en brandfara. Stäng luftningsskruvén och bränslekranen för att förhindra att det läcker bränsle när du transporterar eller förvarar utombordsmotorn.
- **VAR FÖRSIKTIG** vid transport av bränsletanken i båt eller bil.
- **FYLL INTE** bränslebehållaren maximalt. Bensin expanderar avsevärt vid uppvärmning och tryck kan bildas i bränslebehållaren. Detta kan orsaka bränsleläckage, vilket utgör en brandfara.

MWM00700

### **! VARNING**

Gå aldrig under växellådan när motorn är uppveckad, även om stödfäste används. Om utombordsmotorn skulle falla, kan den vålla allvarliga skador.

MCM00660

### **FÖRSIKTIGT:**

Använd inte uppveckningsstödspaken eller uppveckningsstödratten när båten dras på släp. Utombordsmotorn kan skada loss från uppveckningsstödet och lossna. Om motorn inte kan transporteras i normalt körläge, används en extra stödanordning för att säkra den i uppvecklat läge.

Utombordsmotorn skall transporteras och förvaras i normalt körläge. Om det inte finns tillräckligt med utrymme för att transportera motorn i detta läge, används uppvecklat läge

tillsammans med en stödanordning (t.ex. en skyddsstång för akterspegel). Be din Yamaha-återförsäljare om ytterligare detaljer.

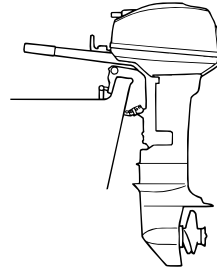

ZMU02870

MMU28235

### **Modeller med fästskruvsmontering**

Placera utombordsmotorn så som visas när den transporteras eller förvaras demonterad från båten.

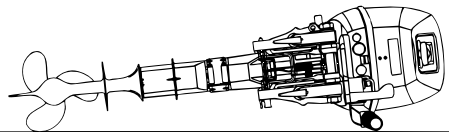

ZMU02869

### **OBS:**

Lägg en handduk eller dylikt under utombordsmotorn, för att skydda den.

MMU30272

### **Förvara utombordsmotorn**

När du ställer undan Yamaha-motorn längre perioder (två månader eller mer), måste du vidta olika åtgärder för att förhindra att motorn skadas allvarligt.

Vi rekommenderar att du lämnar motorn till service hos en auktoriserad Yamaha-återförsäljare innan den ställs undan. Följande

# Underhåll

åtgärder kan du dock genomföra själv med hjälp av endast några få verktyg.

MCM01411

## FÖRSIKTIGT:

- **Lägg inte ned utombordsmotorn på sidan innan kylvattnet har runnit ut helt. Då kan det komma vatten i cylindern genom avgasporten och ställa till problem i motorn.**
- **Förvara utombordsmotorn i ett torrt utrymme med god ventilation, med skydd mot direkt solljus.**

MMU28301

## Gör så här

MMU28332

## Spola i testtank

MCM00300

## FÖRSIKTIGT:

**Låt inte motorn gå utan kylvatten. Antingen kommer motorns vattentvättningsskador, eller så kommer motorn att skadas på grund av överhettning. Kontrollera att det finns vatten i kylvattenpassagerna innan du startar motorn.**

1. Tvätta utombordsmotorns utsida med färskvatten. För ytterligare information, se 31.
2. Koppla loss bränsleledningen från utombordsmotorn eller stäng bränsleventilen, om det finns en sådan.
3. Ta bort den övre motorhuv och ljuddämparplåten. Ta bort propellern.
4. Placera utombordsmotorn på testtanken. Fyll upp tanken med färskvatten över antikavitationsplåtnivån.

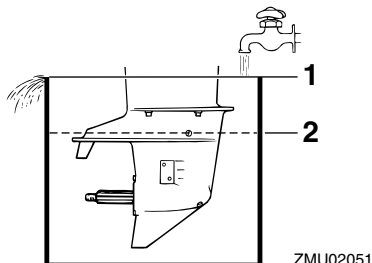

1. Vattenyta
2. Lägsta vattennivå

MCM00290

## FÖRSIKTIGT:

**Om vattennivån ligger under antikavitationsplåtens nivå, eller om det inte finns tillräckligt med vatten, kan motorn börja kärva.**

5. Kylsystemet måste spolas för att inte bli igensatt med salt eller smuts. Dessutom måste motorn dimbildningsbehandlas/smörjas för att förhindra allvarliga rostskador. Spola och dimbildningsbehandla samtidigt.

MWM00090

## ⚠ VARNING

- **Rör aldrig vid elektriska delar vid start eller körning.**
  - **Håll händer, hår och kläder borta från svänghjulet och andra roterande delar när motorn går.**
6. Låt motorn gå på snabb tomgång i ett par minuter i friläge.
  7. Precis innan du stänger av motorn, sprutar du "dimbildningsolja" växelvis i varje förgasare eller dimbildningshållet på ljuddämparplåten, om sådant finns. Om detta görs på rätt sätt, kommer det kraftig rök från motorn, varpå den

nästan stannar.

8. Ta bort utombordsmotorn från testtanken.
9. Sätt dit ljuddämparplåten/kåpan på dimbildningshålet och den övre motorhuvn.
10. Om det inte finns någon "dimbildningsolja", låt motorn gå på snabb tomgång tills bränslesystemet är tomt och motorn stannar.
11. Tappa ut allt kylvatten ur motorn. Rengör motorblocket omsorgsfullt.
12. Om "dimbildningsolja" inte finns tillgänglig avlägsnar du tändstiftet(-en). Håll en tesked ren motorolja i varje cylinder. Dra runt motorn flera gånger för hand. Byt ut tändstiftet eller tändstiften.
13. Tappa ut bränslet ur bränsletanken.

## OBS:

Förvara bränsletanken i ett torrt utrymme med god ventilation, med skydd mot direkt solljus.

MMU28343

## Spola med vattenspolningsplugg

1. Tvätta utombordsmotorns utsida med färskvatten. För ytterligare information, se 31.
2. Koppla loss bränsleledningen från utombordsmotorn eller stäng bränsleventilen, om det finns en sådan.
3. Ta bort den övre motorhuvn och ljuddämparplåten. Ta bort propellern.
4. Ta bort skruven bredvid "WASH" spolningsmärket på den undre motorhuvn. Sätt dit vattenspolningspluggen och anslut den till färskvattenkranen. Tejpa över kylvatteninloppet.

MCM00300

## FÖRSIKTIGT:

**Låt inte motorn gå utan kylvatten. Antingen kommer motorns vattenpump att**

**skadas, eller så kommer motorn att skadas på grund av överhettning. Kontrollera att det finns vatten i kylvattenpassagerna innan du startar motorn.**

MCM00310

## FÖRSIKTIGT:

**Undvik att köra utombordsmotorn på högvarv när den är ansluten till spolningsmuffen, annars kan den bli överhettad.**

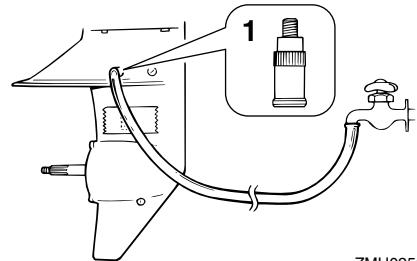

ZMU02509

## 1. Vattenspolningsplugg

5. Kylsystemet måste spolas för att inte bli igensatt med salt eller smuts. Dessutom måste motorn dimbildningsbehandlas/smörjas för att förhindra allvarliga rostskador. Spola och dimbildningsbehandla samtidigt.

MWM00090

## ! VARNING

- Rör aldrig vid elektriska delar vid start eller körning.
- Håll händer, hår och kläder borta från svänghjulet och andra roterande delar när motorn går.

6. Låt motorn gå på snabb tomgång i ett par minuter i friläge.
7. Precis innan du stänger av motorn, sprutar du "dimbildningsolja" växelvis i

# Underhåll

varje förgasare eller dimbildningshålet på ljuddämparplåten, om sådant finns. Om detta görs på rätt sätt, kommer det kraftig rök från motorn, varpå den nästan stannar.

8. Avlägsna vattenspolningspluggen och tejen.
9. Sätt dit ljuddämparplåten/-kåpan på dimbildningshålet och den övre motorhuv.
10. Om det inte finns någon "dimbildningsolja", låt motorn gå på snabb tomgång tills bränslesystemet är tomt och motorn stannar.
11. Tappa ut allt kylvatten ur motorn. Rengör motorblocket omsorgsfullt.
12. Om "dimbildningsolja" inte finns tillgänglig avlägsnar du tändstiftet(-en). Håll en tesked ren motorolja i varje cylinder. Dra runt motorn flera gånger för hand. Byt ut tändstiftet eller tändstiften.
13. Tappa ut bränslet ur bränsletanken.

**OBS:** \_\_\_\_\_

Förvara bränsletanken i ett torrt utrymme med god ventilation, med skydd mot direkt solljus.

MMU28400

## Smörjning (ej modeller med oljeinsprutning)

1. Smörj tändstiftgångorna och sätt dit tändstiftet eller tändstiften. Momentdra enligt anvisningarna. Mer information om hur tändstiften monteras finns på sidan 34.
2. Byt växellådsolja. För information, se sidan 39. Kontrollera att det inte finns vatten i oljan, vilket kan tyda på läckande tätning. Byte av tätning skall göras av en auktoriserad Yamaha-återförsäljare före användning.
3. Smörj alla kopplingar. För ytterligare in-

formation, se sidan 34.

MMU28450

## Rengöra utombordsmotorn

Tvätta motorns utsida med färskvatten efter användning. Spola kylsystemet med färskvatten.

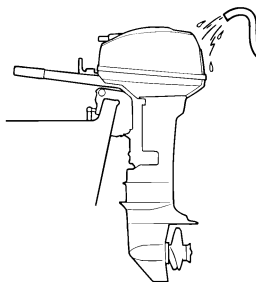

ZMU02459

**OBS:** \_\_\_\_\_

Anvisningar för spolning av kylsystemet finns under 28.

MMU28460

## Kontrollera motorns målade ytor

Undersök om det förekommer repor, rispor eller flagnande färg på motorn. Ställen med skadad färg rostar lättare. Tvätta och bättringsmål vid behov. Det finns bättringsfärg att köpa hos din Yamaha-återförsäljare.

MMU28476

## Periodiskt underhåll

MWM01070



**Se till att stänga av motorn vid underhåll om inget annat anges. Om du inte är van vid maskinunderhåll, bör detta arbete överlämnas till din Yamaha-återförsäljare eller någon annan kvalificerad tekniker.**

MMU28510

## Reservdelar

Använd endast Yamaha originaldelar eller reservdelar av samma typ, likvärdig kvalitet och likvärdigt material. Reservdelar av säm-

re kvalitet kan orsaka driftstörningar, varpå föraren kan förlora kontrollen och skada sig själv och andra. Yamaha originaldelar och tillbehör finns att köpa från din Yamaha-återförsäljare.

# Underhåll

MMU28522

## Underhållsschema

Underhållsintervallen kan justeras utifrån användningsförhållandena, men följande schema ger allmänna riktlinjer. Titta i avsnitten i detta kapitel för att få förklaringar för de ägarspecifika åtgärderna.

### OBS:

När motorn används i saltvatten, grumligt eller dygt vatten, skall den spolas med färskvatten efter varje användningstillfälle.

Symbolen "●" innebär att du kan utföra kontrollerna själv.

"○" innebär att kontrollerna skall utföras av en Yamaha-återförsäljare.

Post	Åtgärder	Första		Efter	
		10 timmar (1 månad)	50 timmar (3 månader)	100 timmar (6 månader)	200 timmar (1 år)
Anod(er) (externa)	Kontroll/byte		●/○	●/○	
Anod(er) (interna)	Kontroll/byte				○
Kylvattenledningar	Rengöring		●	●	
Motorhuvsfäste	Kontroll				●
Bränslefilter (engångstyp)	Kontroll/byte	●/○	●/○	●/○	
Bränslesystem	Kontroll	●	●	●	
Bränsletank (Yamaha bärbar)	Kontroll/rengöring				●
Växellådsolja	Byte	●		●	
Smörjpunkter	Infettning			●	
Tomgångsvarvtal (förgasarmodeller)	Kontroll	●/○		●/○	
Propeller och saxpinne	Kontroll/byte		●	●	
Växellänk/växelkabel	Kontroll/inställning				○
Termostat	Kontroll/byte				○
Gasspjällslänk/gasväjer/gasspjällets accelerationsynkronisering	Kontroll/inställning				○
Vattenpump	Kontroll/byte				○
Tändstift(en)	Rengöring/inställning/byte	●	●	●	

MMU28940

## Infettning

Yamaha A-fett (vattenbeständigt fett)

Yamaha D-fett (korrosionsbeständigt fett, för propelleraxel)

6C, 8C

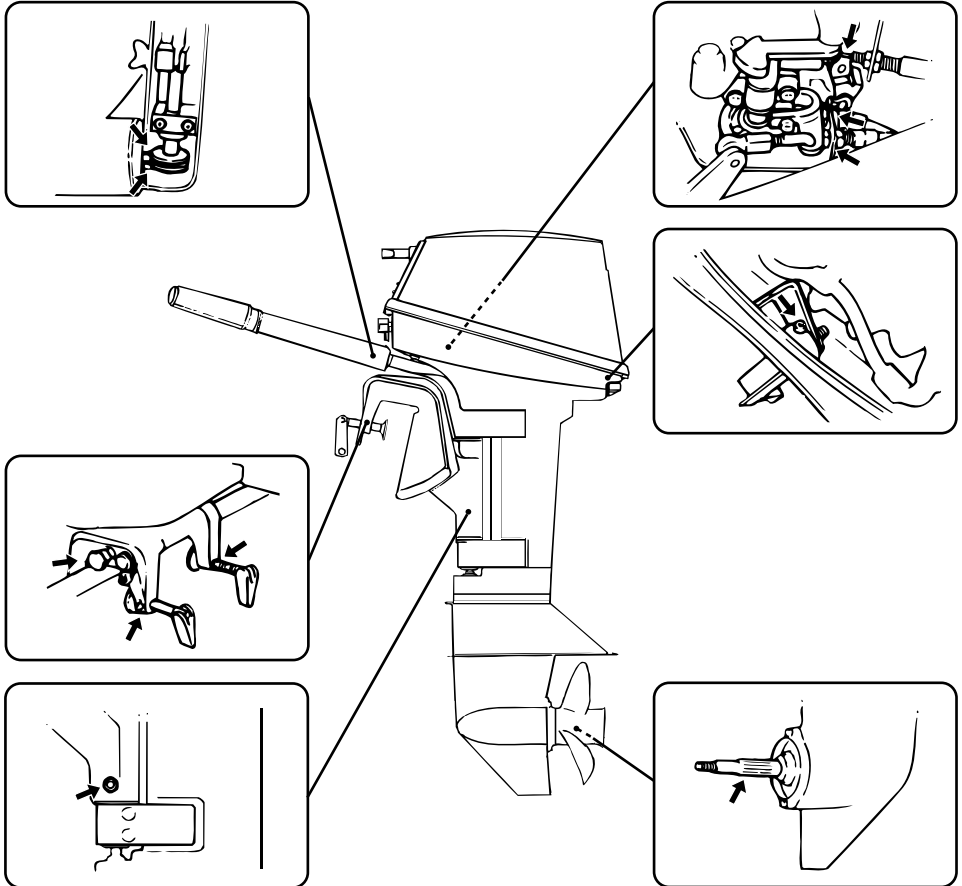

ZMU02872

MMU28952

## Rengöra och justera tändstift

MWM00560



Var försiktig så att inte isolatorn skadas när du tar bort eller sätter dit ett tändstift. En skadad isolator kan leda till extern gnistbildning, vilket i sin tur kan orsaka

## explosion eller brand.

Tändstiftet är en viktig komponent som är lätt att kontrollera. Tändstiftets skick ger en indikation på motorns skick. Om exempelvis elektrodens i mitten är mycket vit, kan det tyda på ett insugningsläckage eller att det är fel på förbränningen i den aktuella cylindern.

# Underhåll

Försök inte att göra en felsökning själv. Ta istället med utombordsmotorn till din Yamaha-återförsäljare. Ta ut och kontrollera tändstiftet med jämna mellanrum, eftersom värme och avlagringar långsamt förstör tändstiftet. Om elektroden bryts ned för fort eller om det förekommer mycket sot eller andra avlagringar, skall du byta tändstiftet mot ett nytt av rätt sort.

Standardtändstift:  
BR7HS-10

Mät elektrodavståndet med ett bladmått innan du sätter dit tändstiftet. Justera vid behov avståndet till det angivna värdet.

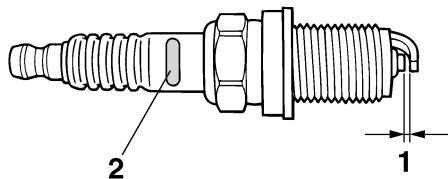

ZMU01797

1. Tändstiftsgap
2. Tändstiftets beteckning (NGK)

Tändstiftsgap:  
0.9–1.0 mm (0.035–0.039 in)

Rengör alltid packningsytan och använd en ny packning när du sätter dit tändstiftet. Torka bort eventuell smuts från gängorna och skruva i tändstiftet med rätt åtdragningsmoment.

Tändstiftets åtdragningsmoment:  
25.0 Nm (18.4 ft-lb) (2.55 kgf-m)

## OBS:

Om du inte har en tillgång till en skiftnyckel, är ett bra riktvärde på rätt moment ytterligare en kvarts till ett halvt varv sedan du dragit åt tändstiftet för hand. Dra åt med rätt moment så snart du får tag på en skiftnyckel.

MMU28962

## Kontrollera bränslesystemet

MWM00060



Bensin och bensinånga är mycket eldfarliga och kan dessutom explodera. Undvik gnistor, cigaretter, öppen eld och andra antändningskällor.

MWM00910



Läckande bränsle kan orsaka brand eller explosion.

- Kontrollera regelbundet att det inte förekommer bränsleläckage.
- Om du upptäcker bränsleläckage, måste bränslesystemet repareras av en kvalificerad mekaniker. En illa utförd reparation kan göra motorn farlig att använda.

Kontrollera att bränsleledningarna är fria från läckor, sprickor och andra fel. Om du upptäcker något fel, skall detta åtgärdas omgående av din Yamaha-återförsäljare eller någon annan kvalificerad mekaniker.



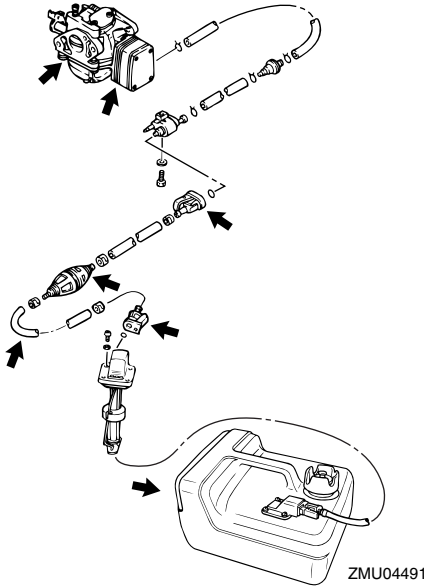

## Kontrollpunkter

- Läckage i bränslesystemet
- Läckage i bränsleledningens anslutning
- Sprickor eller andra skador på bränsleledningen
- Läckage i bränsleanslutningen

MMU28990

## Kontrollera bränslefiltret

Kontrollera bränslefiltret med jämna mellanrum. Bränslefiltret består av en enda del som inte kan tas isär. Byt filtret om det inte är rent. Fråga din Yamaha-återförsäljare om råd vid byte av bränslefilter.

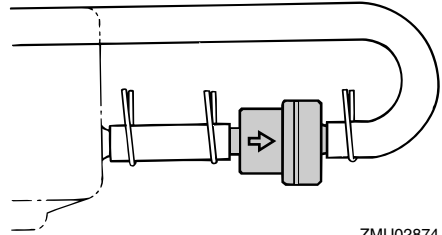

ZMU02874

MMU29041

## Kontrollera tomgångsvarvtalet

MWM00451

### **! VARNING**

- Rör aldrig vid elektriska delar vid start eller körning.
- Håll händer, hår och kläder borta från svänghjulet och andra roterande delar när motorn går.

MCM00490

### **FÖRSIKTIGT:**

**Detta arbete måste utföras medan motorn befinner sig i vatten. Du kan använda spolningsmuff eller testtank.**

Du bör använda en diagnostisk varvräknare. Resultaten kan variera beroende på om kontrollen utförs med spolningsmuff, i en testtank eller när motorn befinner sig i vatten.

1. Starta motorn och låt den bli helt uppvärmd i friläge tills den går jämnt.

### **OBS:**

Tomgångsvarvtalet kan bara ställas in om motorn är uppvärmd. Om den inte är uppvärmd blir tomgångsvarvtalet högre än normalt. Om du har problem med att mäta tomgångsvarvtalet, eller om det behöver ställas in, bör du kontakta en Yamaha-återförsäljare eller annan kvalificerad tekniker.

2. Kontrollera om tomgången är inställd enligt specifikationerna. Mer information

# Underhåll

om tomgångsvarvtalet finns på sidan 27.

MMU29112

## Kontrollera kablar och anslutningar

- Kontrollera att jordkablarna är ordentligt anslutna.
- Kontrollera att anslutningarna är ordentligt inkopplade.

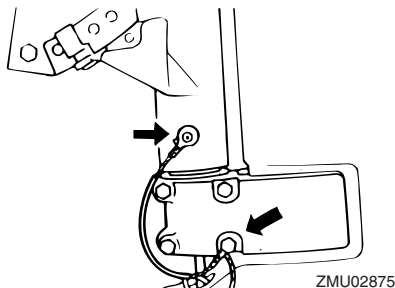

MMU29120

## Avgasläckage

Starta motorn och kontrollera att det inte läcker avgaser från fogarna mellan avgasloppet, topplocket och vevhuset.

MMU29130

## Vattenläckage

Starta motorn och kontrollera att det inte läcker avgaser från fogarna mellan avgasloppet, topplocket och vevhuset.

MMU29171

## Kontrollera propellern

MWM00321

### **WARNING**

Du kan skada dig allvarligt om motorn startar oväntat när du är i närheten av propellern.

- Innan du kontrollerar, byter eller monterar propellern, lyft av tändstiftshattarna från tändstiften. Lägg också in friläge, vrid huvudströmbrytaren till "OFF" (off), ta bort nyckeln och ta bort repet från motorstoppbrytaren. Stäng av batterifrånskiljaren (ej alla

modeller).

- Håll inte emot med händerna när du lossar eller drar åt propellermuttern. Lägg en träbit mellan antikavitationsplåten och propellern för att förhindra att propellern snurrar.

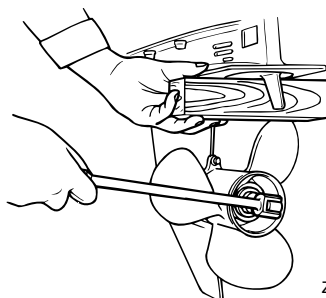
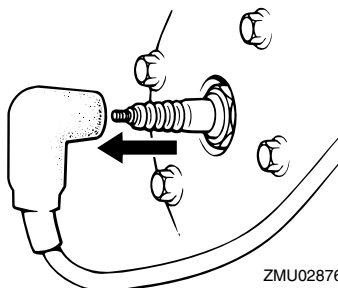

## Kontrollpunkter

- Kontrollera alla propellerbladen för att se om de är slitna, nötta av kavitation eller ventilation eller på annat sätt skadade.
- Kontrollera att inte propelleraxeln är skadad.
- Kontrollera att inte splinesen/säkerhetsstiftet är slitna eller skadade.
- Kontrollera att ingen fiskelina har traslat in sig runt propelleraxeln.

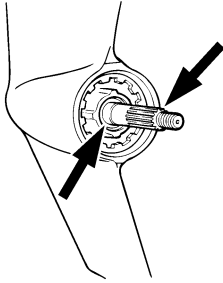

ZMU01803

- Kontrollera att inte propelleraxelns pack-box är skadad.

## OBS:

För modeller med säkerhetsstift: Säkerhetsstiftet är konstruerat så att det bryts av om propellern stöter emot något hårt föremål under vattnet, och på så vis skyddas propellern och drivenheten. Propellern spinner då fritt på axeln. Om detta händer måste säkerhetsstiftet bytas ut.

MMU30660

## Ta bort propellern

MMU29194

### Modeller med splines

1. Råta ut saxpinne med en tång och dra ut den.
2. Ta bort propellermuttern, brickan och mellanlägget (ej alla modeller).

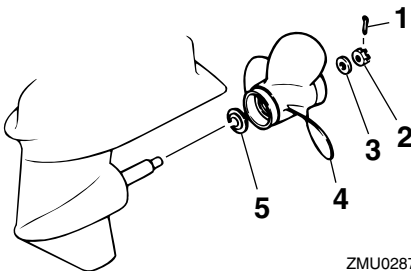

ZMU02877

1. Saxpinne
2. Propellermutter
3. Bricka

4. Propeller
5. Axelbricka

3. Ta bort propellern och axelbrickan.

MMU30670

## Montera propellern

MMU29231

### Modeller med splines

MCM00340

## FÖRSIKTIGT:

- Montera axelbrickan innan du sätter dit propellern, annars kan växelhuset och propellerbussningen skadas.
- Använd en ny saxpinne och böj över ändarna ordentligt. Annars kan propellern lossna vid körning och försvinna.

1. Stryk på Yamaha marinfett eller ett korrosionsbeständigt fett på propelleraxeln.
2. Sätt dit mellanlägget (ej alla modeller), axelbrickan och propellern på propelleraxeln.
3. Montera mellanlägget (ej alla modeller) och brickan. Dra åt muttern till angivet åtdragningsmoment.
4. Passa in propellermuttern mot propelleraxelns hål. För in en ny saxpinne i hålet och böj dess ändrar.

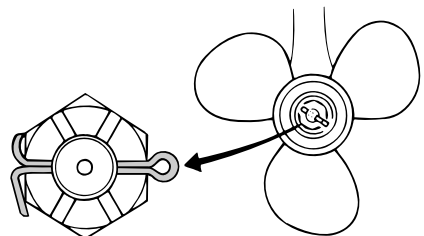

ZMU02063

## OBS:

Om propellermuttern inte är i linje med propelleraxelns hål efter åtdragningen med angivet moment, dras muttern åt ytterligare tills

# Underhåll

den är i linje med hålet.

MMU29281

## Byta växellådsolja

MWM00800



- Se till att utombordsmotorn är ordentligt fäst vid akterspegeln eller i ett ställ. Om utombordsmotorn faller på dig, kan du skadas allvarligt.
- Gå aldrig under växelhuset när motorn är uppvickad, även om uppvickningsstödspaken eller -ratten är låst. Om utombordsmotorn skulle falla, kan den vålla allvarliga skador.

1. Vicka utombordsmotorn så att växellådans oljedräneringsskruv sitter så långt ned som möjligt.
2. Sätt en lämplig behållare under växellådan.
3. Ta bort växellådans oljedräneringsskruv.

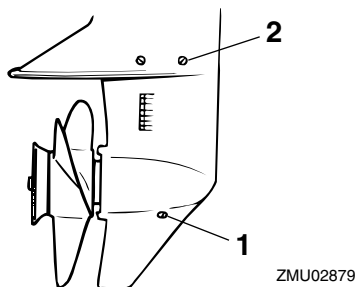

ZMU02879

1. Växellådans oljedräneringsskruv
2. Oljenivåplugg

**OBS:** \_\_\_\_\_

För växellådor med magnetisk oljedräneringsskruv: Ta bort metallrester från skruven innan den sätts tillbaka.

4. Ta bort oljenivåpluggen, så att all olja

kan tappas av.

MCM00710

**FÖRSIKTIGT:** \_\_\_\_\_

Inspektera den använda och avtappade oljan. Mjölkig olja innebär att det kommer in vatten i växellådan, vilket kan skada den. Kontakta din Yamaha-återförsäljare för att få växelhusets tätningar åtgärdade.

**OBS:** \_\_\_\_\_

Fråga din Yamaha-handlare om hur man hanterar gammal olja.

5. Håll utombordsmotorn upprätt och spruta in växellådsolja i växellådans oljedräneringshål med en böjlig eller trycksatt påfyllningsanordning.

Rekommenderad växellådsolja:  
Hypoid-växellådsolja SAE#90  
Kvantitet växellådsolja:  
160.0 cm<sup>3</sup> (5.41 US oz) (5.64 Imp.oz)

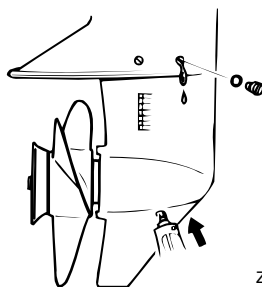

ZMU02880

6. När det börjar komma ut olja genom hålet för oljenivåpluggen, sätter du dit oljenivåpluggen och drar åt den.
7. Sätt dit växellådans oljedräneringsskruv och dra åt den.

MMU29302

## Rengöra bränsletanken

MWM00920



**Bensin är mycket eldfarligt och bensinångor kan dessutom explodera.**

- **Fråga din Yamaha-återförsäljare om du undrar hur du skall genomföra detta på rätt sätt.**
- **Undvik gnistor, cigaretter, öppen eld och andra antändningskällor när du rengör bränsletanken.**
- **Ta bort bränsletanken från båten innan du rengör den. Arbeta utomhus på en plats med god ventilation.**
- **Torka omedelbart upp eventuellt utspillt bränsle.**
- **Sätt ihop tanken försiktigt. Om delarna sätts ihop fel kan det börja läcka bränsle, vilket i sin tur innebär brand- och explosionsfara.**
- **Hantera den gamla bensinen enligt lokala bestämmelser.**

1. Töm bränsletanken i en godkänd behållare.
2. Håll en liten mängd lämpligt lösningsmedel i tanken. Sätt dit locket och skaka tanken. Tappa av lösningsmedlet helt.
3. Ta bort skruvarna som håller bränsleanslutningsenheten. Dra ut enheten från tanken.

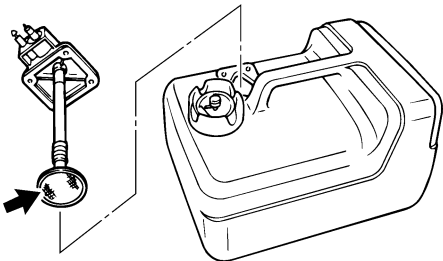

ZMU02277

4. Rengör filtret (i slutet av oljesugröret) med lämpligt rengöringsmedel. Låt filtret torka.
5. Byt ut packningen mot en ny. Sätt dit bränsleanslutningsenheten igen och dra åt skruvarna hårt.

MMU29312

## Undersöka och byta anod/anoder

Yamaha utombordsmotorer är korrosionskyddade med galvaniska anoder. Kontrollera de externa anoderna med jämna mellanrum. Ta bort avlagringar från anodernas yta. Be din Yamaha-återförsäljare om hjälp med att byta de externa anoderna.

MCM00720

## FÖRSIKTIGT:

**Måla inte anoder eftersom de då blir verkningslösa.**

## OBS:

Kontrollera jordkablarna till de externa anoderna (ej alla modeller). Be din Yamaha-återförsäljare om hjälp med att kontrollera och byta ut de interna anoderna, som finns anslutna till motorpaketet.

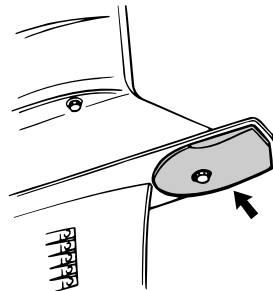

ZMU02881

MMU29390

## Kontrollera den övre motorhuv

Tryck på den övre motorhuv med båda händerna för att kontrollera dess fastsättning. Låt din Yamaha-återförsäljare laga den om den sitter löst.

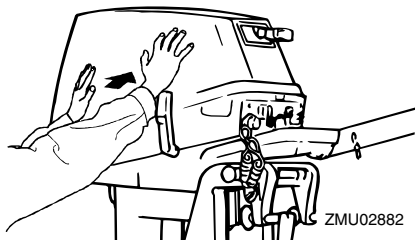

ZMU02882

MMU29400

## Ytbehandla båtbottn

Båtens prestanda ökar om skrovet är rent. Båtbottn skall hållas så ren från beväxt som möjligt. Vid behov kan båtbottn täckas av en rötsäker färg, som är beprövad för att förhindra beväxt i ditt område.

Använd inte rötsäker färg som innehåller koppar eller grafit. Dessa färger kan göra att motorn korroderar fortare.

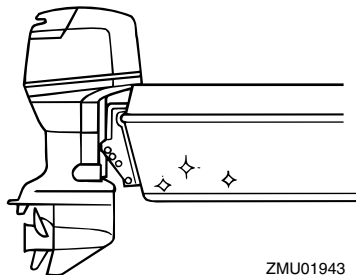

ZMU01943

## Felsökning

Eventuella problem med bränsle-, kompressions- eller tändsystemen kan orsaka startsvårigheter, göra att motorn verkar svag eller orsaka andra problem. Detta avsnitt beskriver snabba, enkla sätt att utföra kontroller och avhjälpa fel, och omfattar alla Yamahas utombordsmotorer. Därför kanske vissa punkter inte berör din motormodell.

Om din motor är i behov av reparation tar du den till din Yamaha-återförsäljare.

Kontakta din Yamaha-återförsäljare om varningsindikatorn för motorfel blinkar.

### **Startanordningen fungerar inte.**

Fråga: Är batteriet dåligt?

Svar: Kontrollera batteriet. Se till att batteriet har rekommenderad kapacitet.

Fråga: Är batterianslutningarna lösa eller rostiga?

Svar: Dra åt batterianslutningarna och gör rent batteripolerna.

Fråga: Har säkringen för elstartreläet eller elkretsarna gått?

Svar: Undersök orsaken till överbelastningen och åtgärda. Sätt dit en ny säkring med rätt amperetal.

Fråga: Är det fel på någon komponent i startanordningen?

Svar: Låt din Yamaha-återförsäljare åtgärda problemet.

Fråga: Är växel ilagd?

Svar: Lägg i friläge.

### **Motorn startar inte (startmotorn går runt).**

Fråga: Är bränsletanken tom?

Svar: Fyll på med rent bränsle.

Fråga: Är bränslet smutsigt eller gammalt?

Svar: Fyll på med rent bränsle.

Fråga: Är bränsletanken igensatt?

Svar: Gör rent eller byt ut filtret.

Fråga: Är startmetoden fel?

Svar: Se sidan 17.

Fråga: Fungerar inte bränslepumpen?

Svar: Låt din Yamaha-återförsäljare åtgärda problemet.

Fråga: Är tändstiften igensotade eller av fel typ?

Svar: Kontrollera tändstiftet (-en). Rengör dem, eller byt till rätt typ.

Fråga: Sitter en eller flera tändstiftshattar fel?

Svar: Kontrollera och sätt på den (dem) korrekt.

Fråga: Är tändkablar skadade eller dåligt anslutna?

Svar: Kontrollera om kablarna är slitna eller skadade. Dra åt alla lösa anslutningar. Byt ut slitna och skadade kablar.

Fråga: Är det fel på någon komponent i tändsystemet?

Svar: Låt din Yamaha-återförsäljare åtgärda problemet.

Fråga: Är nödstopprepet för motorns stoppströmbrytare inte fäst?

Svar: Fäst repet.

Fråga: Är motorns inre delar skadade?

# Felavhjälpning

---

Svar: Låt din Yamaha-återförsäljare åtgärda problemet.

## **Motorn har ojämn tomgång eller stannar.**

Fråga: Är tändstiftet (-en) igensotade eller av fel typ?

Svar: Kontrollera tändstiftet (-en). Rengör dem, eller byt till rätt typ.

Fråga: Är det stopp i bränslesystemet?

Svar: Undersök om bränsleledningarna är tillplattade eller böjda eller om det förekommer andra hinder.

Fråga: Är bränslet smutsigt eller gammalt?

Svar: Fyll på med rent bränsle.

Fråga: Är bränsletanken igensatt?

Svar: Gör rent eller byt ut filtret.

Fråga: Är det fel på någon komponent i tändsystemet?

Svar: Låt din Yamaha-återförsäljare åtgärda problemet.

Fråga: Är varningssystemet aktiverat?

Svar: Undersök orsaken och åtgärda.

Fråga: Är tändstiftgapet felaktigt?

Svar: Kontrollera och ställ in rätt gap.

Fråga: Är tändkablar skadade eller dåligt anslutna?

Svar: Kontrollera om kablarna är slitna eller skadade. Dra åt alla lösa anslutningar. Byt ut slitna och skadade kablar.

Fråga: Används inte angiven motorolja?

Svar: Kontrollera och byt till rätt motorolja.

Fråga: Är termostaten trasig eller igensatt?

Svar: Låt din Yamaha-återförsäljare åtgärda problemet.

Fråga: Är förgasaren korrekt inställd?

Svar: Låt din Yamaha-återförsäljare åtgärda problemet.

Fråga: Är bränslepumpen skadad?

Svar: Låt din Yamaha-återförsäljare åtgärda problemet.

Fråga: Är luftningsskruven på bränsletanken stängd?

Svar: Öppna luftningsskruven.

Fråga: Är chokeratten utdragen?

Svar: Skjut in choken.

Fråga: Är motorvinkeln för stor?

Svar: Återställ till normalläge.

Fråga: Är förgasaren igensatt?

Svar: Låt din Yamaha-återförsäljare åtgärda problemet.

Fråga: Är bränsleanslutningen felaktig?

Svar: Anslut korrekt.

Fråga: Är gasspjället felaktigt justerat?

Svar: Låt din Yamaha-återförsäljare åtgärda problemet.

Fråga: Har batterianslutningarna lossnat?

Svar: Anslut ordentligt.

## **En varningssignal ljuder eller en indikator tänds.**

Fråga: Är det stopp i kylsystemet?

Svar: Undersök om det finns hinder i vattenintaget.



Fråga: Är motoroljenivån för låg?

Svar: Fyll på angiven typ av motorolja.

Fråga: Har tändstiftet fel värmetal?

Svar: Kontrollera tändstiftet och byt ut mot rätt typ av tändstift.

Fråga: Används inte angiven motorolja?

Svar: Kontrollera och byt till rätt motorolja.

Fråga: Är motoroljan smutsig eller gammal?

Svar: Byt ut oljan mot ren motorolja av rätt typ.

Fråga: Är oljefiltret igensatt?

Svar: Låt din Yamaha-återförsäljare åtgärda problemet.

Fråga: Fungerar oljepumpen inte?

Svar: Låt din Yamaha-återförsäljare åtgärda problemet.

Fråga: Är båten felaktigt lastad?

Svar: Lasta båten jämnt.

Fråga: Är det fel på vattenpumpen eller termostaten?

Svar: Låt din Yamaha-återförsäljare åtgärda problemet.

Fråga: Finns det vatten i bränslefilterskålen?

Svar: Töm filterkoppen.

## **Motorn verkar svag**

Fråga: Är propellern skadad?

Svar: Reparera eller byt ut propellern.

Fråga: Är propellerstigningen eller -diametern felaktig?

Svar: Sätt dit en propeller som passar för motorns hastighet (v/min).

Fråga: Är trimvinkeln fel?

Svar: Ställ in bästa möjliga trimvinkel.

Fråga: Är motorn monterad på fel höjd på akterspegeln?

Svar: Montera motorn på rätt höjd.

Fråga: Är varningssystemet aktiverat?

Svar: Undersök orsaken och åtgärda.

Fråga: Är båtbottnen beväxt?

Svar: Rensa/rengör båtbottnen.

Fråga: Är tändstiften igensotade eller av fel typ?

Svar: Kontrollera tändstiftet (-en). Rengör dem, eller byt till rätt typ.

Fråga: Finns sjögräs eller annat insnott kring växelhuset?

Svar: Ta bort och gör rent växelhuset.

Fråga: Är det stopp i bränslesystemet?

Svar: Undersök om bränsleledningarna är tillplattade eller böjda eller om det förekommer andra hinder.

Fråga: Är bränsletanken igensatt?

Svar: Gör rent eller byt ut filtret.

Fråga: Är bränslet smutsigt eller gammalt?

Svar: Fyll på med rent bränsle.

Fråga: Är tändstiftgapet felaktigt?

Svar: Kontrollera och ställ in rätt gap.

Fråga: Är tändkablar skadade eller dåligt anslutna?

Svar: Kontrollera om kablarna är slitna eller skadade. Dra åt alla lösa anslutningar. Byt ut

# Felavhjälpning

---

slitna och skadade kablar.

Fråga: Är det fel på några elektriska delar?

Svar: Låt din Yamaha-återförsäljare åtgärda problemet.

Fråga: Används inte angivet bränsle?

Svar: Byt till angiven bränsletyp.

Fråga: Används inte angiven motorolja?

Svar: Kontrollera och byt till rätt motorolja.

Fråga: Är termostaten trasig eller igensatt?

Svar: Låt din Yamaha-återförsäljare åtgärda problemet.

Fråga: Är luftningsskruven stängd?

Svar: Öppna luftningsskruven.

Fråga: Är bränslepumpen skadad?

Svar: Låt din Yamaha-återförsäljare åtgärda problemet.

Fråga: Är bränsleanslutningen felaktig?

Svar: Anslut korrekt.

Fråga: Har tändstiftet fel värmetal?

Svar: Kontrollera tändstiftet och byt ut mot rätt typ av tändstift.

Fråga: Har drivremmen till högtrycksbränslepump brustit?

Svar: Låt din Yamaha-återförsäljare åtgärda problemet.

Fråga: Reagerar inte motorn som den skall på växelpakens läge?

Svar: Låt din Yamaha-återförsäljare åtgärda problemet.

**Motorn vibrerar för mycket.**

Fråga: Är propellern skadad?

Svar: Reparera eller byt ut propellern.

Fråga: Är propelleraxeln skadad?

Svar: Låt din Yamaha-återförsäljare åtgärda problemet.

Fråga: Finns sjögräs eller annat insnott runt propellern?

Svar: Ta bort och gör rent propellern.

Fråga: Har motorfästskruven lossnat?

Svar: Dra åt skruven.

Fråga: Sitter styrsvingaxeln lös eller är den skadad?

Svar: Dra åt eller låt din Yamaha-återförsäljare åtgärda problemet.

MMU29432

## Tillfälliga åtgärder i nödsituationer

MMU29440

### Krockskada

MWM00870



**Utombordsmotorn kan skadas svårt av en krock under drift eller transport. En skada kan göra motorn farlig att använda.**

Följ instruktionerna nedan om utombordsmotorn törnar emot något föremål i vattnet.



ZMU01814

1. Stoppa motorn genast.

2. Inspektera styrsystemet och samtliga komponenter och kontrollera att inget är skadat. Kontrollera även att inte båten är skadad.
3. Kör sakta och försiktigt till närmaste hamn, oavsett om du hittar någon skada eller inte.
4. Låt en Yamaha-återförsäljare kontrollera utombordsmotorn innan du använder den igen.

MMU29531

## Startanordningen fungerar inte

Om startanordningen inte fungerar (motorn kan inte startas med startmotorn), kan motorn startas med nödstartlinan.

MWM01020



**WARNING**

- Använd bara den här proceduren i nödfall och kör direkt till hamn för reparation.
- När du använder nödstartlinan för att starta motorn, fungerar inte skyddet mot start med ilagd växel. Se till att du lagt i friläge. Annars kan båten oväntat börja röra sig och orsaka en olycka.
- Fäst motorstoppbrytarens nödstopprep på ett säkert ställe på dina kläder, armen eller benet under arbetet.
- Fäst inte nödstopprepet på kläder som kan slitas sönder. Låt inte linan gå där den kan fastna och därmed hindras att fungera.
- Undvik att dra ur låsbrickan under vanlig användning. Om motorn stannar förlorar du också nästan all styrförmåga. Dessutom kan båten tappa fart mycket snabbt. Detta kan leda till att människor och föremål kastas framåt i båten.
- Se till att ingen står bakom dig när du drar i startlinan. Den kan snärta till

bakåt och skada någon.

- Ett oskyddat, roterande svänghjul är mycket farligt. Håll alla lösa kläder och andra föremål borta när du startar motorn. Använd bara nödstartlinan enligt anvisningarna här. Rör aldrig vid svänghjulet eller andra rörliga delar när motorn går. Sätt inte tillbaka startanordningen eller den övre motorhuvens medan motorn går.
- Rör inte vid tändspolen, tändkabeln, tändstiftshatten eller andra elkomponenter när du startar eller använder motorn. Du kan få en elektrisk stöt.

MMU29561

## Nödstarta motorn

1. Ta bort den övre motorhuvens.
2. Ta bort vajern för skyddsanordning mot start med ilagd växel (om sådan finns) från startmotorn.
3. Skruva ur skruven (skruvarna) och ta bort svänghjulsåpan.

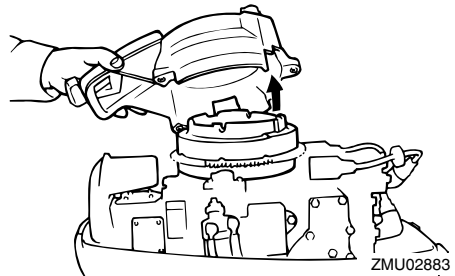

4. Förbered motorn för start. För ytterligare information, se 17. Se till att växeln står i friläge och att låsplattan till motorstoppbrytaren med nödstopprep sitter i motorstoppbrytaren. Huvudströmbrytaren måste vara "ON" (på), om sådan finns.

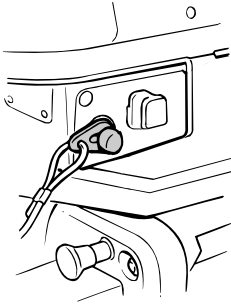

ZMU02884

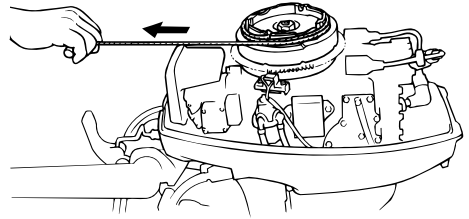

ZMU02885

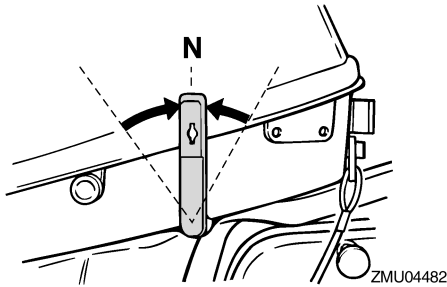

ZMU04482

5. Dra ut chokeratten (om sådan finns) om motorn är kall. När motorn startat för du gradvis tillbaka chokeratten till ursprungsläget, efterhand som motorn blir varm.

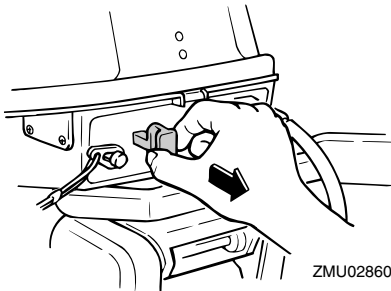

ZMU02860

6. För in nödstartlinans knutände i svänghjulsrotorns spår och linda nödstartlinan runt svänghjulet flera varv medurs.

7. Dra kraftigt rakt utåt för att starta motorn. Upprepa vid behov.

MMU29760

## Behandling av motor som hamnat helt under vattnet

Ta genast utombordsmotorn till en Yamaha-återförsäljare om den hamnar under vattnet. Annars kan den börja rosta nästan omedelbart.

Följ den metod som beskrivs nedan för att begränsa skadorna, om du inte genast kan ta utombordsmotorn till en Yamaha-återförsäljare.

MMU29771

### Gör så här

1. Tvätta noggrant bort lera, salt, alger osv. med färskvatten.



ZMU01909

2. Ta bort tändstiften och vänd tändstiftshålen nedåt för att låta vatten, lera och smuts rinna ut.

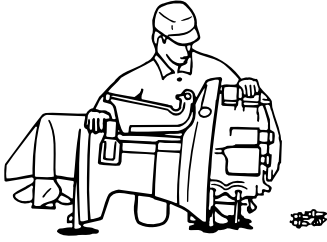

ZMU01910

3. Tappa av bränslet från förgasaren, bränslefiltret och bränsleledningen.
4. Häll dimbildningsolja eller motorolja genom förgasaren (eller förgasarna) och tändstiftshålen, samtidigt som du drar runt motorn med den manuella startanordningen eller nödstartlinan.

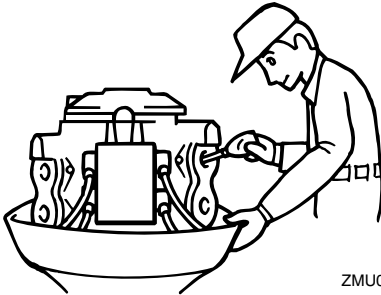

ZMU01911

5. Lämna utombordsmotorn till en Yamaha-återförsäljare snarast möjligt.

MCM00400

**FÖRSIKTIGT:** \_\_\_\_\_

**Försök inte att köra utombordsmotorn förrän den genomgått en komplett undersökning.**

---



YAMAHA MOTOR CO., LTD.

Tryckt i Frankrike  
April 2005–0.5 × 1 