

**F80B
F100D**

ÄGARENS VERKSTADSHANDBOK

▲ Läs igenom denna handbok noga innan du använder utombordsmotorn.

6D7-28199-8A-M0

Läs igenom denna handbok noga innan du använder utombordsmotorn. Förvara handboken ombord i en vattentät påse när du är ute med båten. Handboken ska följa med utombordsmotorn vid försäljning.

Viktig handboksinformation

MMU25107

Till ägaren

Tack för att du har valt en utombordsmotor från Yamaha. Ägarens verkstadshandbok innehåller den information du behöver för rätt användning, underhåll och vård. Om du tillgodogör dig dessa enkla anvisningar kommer du att få mycket stor glädje av din nya Yamaha-motor. Kontakta gärna din Yamaha-återförsäljare vid frågor om användning eller underhåll av utombordsmotorn.

I denna ägarens verkstadshandbok markeras särskilt viktiga upplysningar enligt nedan.

 : Denna symbol markerar säkerhetsvarningar. Den varnar för potentiella risker för personskada. Följ alla anvisningar som markeras av denna symbol, för att undvika risk för personskada eller dödsfall.

MWM00781

VARNING

VARNING indikerar en risksituation som, om den inte undviks, kan medföra dödsfall eller allvarlig personskada.

MCM00701

FÖRSIKTIGT

FÖRSIKTIGT betyder att du måste vidta särskilda försiktighetsåtgärder för att undvika skador på utombordsmotorn eller annan egendom.

OBS:

OBS innebär viktiga upplysningar som underlättar eller förklarar de olika åtgärderna.

Yamaha strävar ständigt efter att bli bättre inom både produktutformning och kvalitet. Eftersom denna handbok innehåller den mest aktuella produktinformationen vid tiden för tryckningen, kan det därför förekomma mindre avvikelser mellan din motor och de

motorer som beskrivs här. Fråga gärna din Yamaha-återförsäljare om du undrar över något i denna verkstadshandbok.

För att säkerställa lång produktlivslängd rekommenderar Yamaha att du använder produkten och utför angivet periodiskt underhåll genom att följa anvisningarna i ägarens verkstadshandbok. Skador som uppkommer till följd av uraktlåtenhet att följa dessa anvisningar omfattas inte av garantin.

I vissa länder finns lagar eller förordningar som begränsar användarens rätt att föra ut produkten ur det land där den anskaffades, och det kan vara omöjligt att registrera produkten i destinationslandet. Vidare kanske inte garantin gäller i vissa regioner. Be återförsäljaren du köpte produkten av om information om du vill ta produkten till ett annat land.

Om produkten köpts begagnad, konsultera närmaste återförsäljare för ny kundregistrering och för att få del av angivna tjänster.

OBS:

Som utgångspunkt för beskrivningar och förklaringar används F80BET, F100DET med standardtillbehör. Därför omfattar verkstadshandboken vissa poster som kanske inte berör alla motormodeller.

MMU25121

**F80B, F100D
ÄGARENS VERKSTADSHANDBOK
©2012 från Yamaha Motor Co., Ltd.
Första Utgåva, november 2012
Med ensamrätt.
Eftertryck eller obehörig användning
utan skriftligt medgivande av
Yamaha Motor Co., Ltd.
är uttryckligen förbjudet
Tryckt i Japan**

Innehåll

Säkerhetsinformation	1	Montering av batteri	11
Säkerhet för		Val av propeller	11
utombordsmotorer	1	Skydd mot start med ilagd	
Propeller	1	växel	12
Roterande delar	1	Motoroljekrav	12
Varma delar	1	Bränslekrav	13
Elektriska stötar	1	Bensin	13
Motordriven trim- och		Rötsäker färg	13
uppvickning	1	Krav vid avfallshantering av	
Motorfrånskiljarlina	1	motor	13
Bensin	1	Nödutrustning	13
Exponering för och spill av		Komponenter	15
bensin	2	Komponentsskiss	15
Kolmonoxid	2	Bränsletank	16
Modifieringar	2	Bränsleanslutning	16
Båtsäkerhet	2	Bränslemätare	17
Alkohol och droger	2	Tanklock	17
Flytanordningar	2	Luftningsskruv	17
Människor i vattnet	2	Fjärrkontroll	17
Passagerare	2	Mottagare	17
Överlast	2	Lås och upplåst läge för Yamaha	
Undvik kollisioner	3	Security System	18
Väder	3	Fjärrkontrollsdosa	18
Passagerarutbildning	3	Fjärrkontrollens styrspak	18
Publikationer om båtsäkerhet	3	Frilägeslås	19
Lagar och förordningar	3	Frilägesgasspak	19
Allmän information	4	Rorkultshandtag	19
ID-nummer	4	Växelspak	19
Utombordsmotorns		Gasreglage	19
serienummer	4	Gasindikator	20
Nyckelnummer	4	Justeranordning för gasreglagets	
EG-deklaration om		friktion	20
överensstämmelse	4	Motorfrånskiljarlina med klämma	20
EG-dekal	4	Motorns stoppknapp	21
Läs handböcker och dekaler	6	Huvudströmbrytare	21
Varningsdekaler	6	Justeranordning för styrfriktion	22
Specifikationer och krav	9	Trim- och uppvickningsknapp på	
Specifikationer	9	fjärrkontroll eller	
Installationskrav	10	rorkultshandtag	22
Båtens effektklassning	10	Trim- och uppvickningsknapp på den	
Montering av motor	10	undre motorhuvuven	22
Yamaha Security System	10	Väljare för variabelt	
Fjärrkontrollkrav	11	trollingvarvtal	23
Batterikrav	11	Trimroder med anod	23
Batterispecifikationer	11		

Uppvickningsstödspak för modell med motordriven trim och uppveckning	24	Motorstyrssystem	37
Motorhuvens låsopak (uppdragningstyp)	24	Varningssystem	37
Spolanordning	25	Överhettning varning	37
Bränslefilter/vattenavskiljare	25	Varning för lågt oljetryck	37
Varningsindikator	25	Installation	39
Instrument och indikatorer	26	Installation	39
Indikatorer	26	Montera utombordsmotorn	39
Varningsindikator för lågt oljetryck	26	Drift	41
Överhettningssindikator	26	Första användningen	41
Digital varvräknare	26	Fyll på motorolja	41
Takometer	27	Inkörning av motor	41
Trimmätare	27	Lär känna din båt	41
Timmätare	27	Kontroller före motorstart	41
Varningsindikator för lågt oljetryck	27	Bränslenivå	41
Överhettningssindikator	28	Ta bort motorhuv	42
Digital logg	28	Bränslesystem	42
Logg	28	Reglage	42
Bränslemätare	28	Motorfrånskiljarlina	43
Trippmätare/klocka/voltmeter	29	Motorolja	43
Varningsindikator, bränslenivå	30	Motor	44
Varningsindikator för låg batterispänning	30	Spolanordning	44
6Y8 flerfunktionsmätare	30	Montera motorhuv	44
6Y8 Flerfunktionstakometrar	30	Trim- och uppveckningssystem	45
Kontroller vid start	31	Batteri	45
Yamaha Security System-information	31	Bränslepåfyllning	45
Varning för lågt oljetryck	32	Använda motorn	46
Överhettningssvarning	33	Pumpning av bränsle (bärbar tank)	46
Vattenavskiljarvarning	33	Starta motorn	47
Varning vid motorfel	34	Kontroller efter motorstart	50
Varningsindikator för låg batterispänning	34	Kylvatten	50
6Y8 flerfunktionsloggmatrare och bränslemätare	34	Värma upp motorn	50
6Y8 flerfunktionsloggar	35	Modeller med elstart	50
6Y8 flerfunktionsbränsleflödesmätare	36	Kontroller när motorn varmkörts	51
		Växla	51
		Stoppbrytare	51
		Växla	51
		Stoppa båten	52
		Trolling	52
		Justera trollingvarvtalet	52
		Stoppa motorn	53
		Gör så här	53

Innehåll

Trimning av utombordsmotor	54	Koppla in batteriet	76
Justering av trimvinkel (motordriven trim- och uppveckning)	54	Koppla bort batteriet	76
Justera båttrimning	55	Förvaring av batteriet	76
Vicka upp och ned	56	Felavhjälpning	77
Vicka upp så här (för modeller med motordriven trim och uppveckning)	56	Felsökning	77
Vicka ned så här (modeller med motordriven trim och uppveckning)	58	Tillfälliga åtgärder i nödsituationer	81
Grunt vatten	58	Krockskada	81
Trim- och uppveckningsmodeller	58	Byte av säkring	81
Körning under andra förhållanden	59	Motordriven trim- och uppveckning fungerar inte	82
Underhåll	60	Varningsindikatorn för vattenavskiljaren blinkar vid körning	82
Transportera och förvara utombordsmotorn	60	Startanordningen fungerar inte	84
Förvara utombordsmotorn	60	Nödstart av motor	84
Gör så här	61	Behandling av motor som hamnat helt under vattnet	85
Smörjning	62		
Spola motorenheten	62		
Rengöra utombordsmotorn	63		
Kontrollera utombordsmotorns målade ytor	63		
Periodiskt underhåll	64		
Reservdelar	64		
Krävande driftförhållanden	64		
Underhållsschema 1	65		
Underhållsschema 2	67		
Infettning	67		
Rengöra och justera tändstift	68		
Kontrollera tomgångsvarvtalet	68		
Byta motorolja	69		
Kontrollera kablar och anslutningar	71		
Kontroller av propeller	71		
Ta bort propellern	72		
Montera propellern	72		
Byta växellådsolja	73		
Rengöra bränsletanken	74		
Undersöka och byta anod/anoder	75		
Kontrollera batteriet (för modeller med elstart)	75		

MMU33622

Säkerhet för utombordsmotorer

Beakta alltid dessa säkerhetsåtgärder.

MMU36501

Propeller

Kontakt med propellern kan orsaka personskada eller dödsfall. Propellern kan röra sig även i friläge, och propellerns skarpa kanter kan orsaka skärskador även när den står stilla.

- Stäng av motorn om det finns någon i vatten i närheten av båten.
- Se till att propellerbladen är utom räckhåll för alla personer, även när motorn är avstängd.

MMU33630

Roterande delar

Händer, fötter, hår, smycken, kläder, flytanordningsremmar etc. kan fastna i motorns roterande delar, vilket kan orsaka allvarlig personskada eller dödsfall.

Den övre motorhuvens ska alltid vara på, när så är möjligt. Lyft inte av eller lägg tillbaka motorhuvens medan motorn är igång.

Följ alltid de specifika instruktionerna i handboken för att köra motorn utan motorhuv. Håll händer, fötter, hår, smycken, kläder, flytanordningsremmar etc. borta från exponerade rörliga delar.

MMU33640

Varma delar

Under och efter körning är motorns delar så varma att de kan orsaka brännskador. Undvik att röra vid delar under den övre motorhuvens förrän motorn svalnat.

MMU33650

Elektriska stötar

Rör inte vid elektriska delar när du startar eller använder motorn. De kan orsaka elektriska stötar, som kan vara livsfarliga.

MMU33660

Motor driven trim- och uppveckning

Kroppsdelar kan komma i kläm mellan motorn och fästbygeln när motorn trimmas eller vickas. Håll alltid kroppsdelar borta från detta område. Kontrollera att ingen befinner sig i området när du använder trim- och uppveckningsmekanismen.

Trim- och uppveckningsknapparna fungerar även när huvudströmbrytaren är frånslagen. Håll människor borta från knapparna vid arbete på och kring motorn.

Gå aldrig under växelhuset när motorn är uppveckad, även om uppveckningsstödspaken är låst. Om utombordsmotorn skulle falla, kan den vålla allvarliga skador.

MMU33671

Motorfrånskiljarlina

Fäst motorfrånskiljarens lina så att motorn stannar om föraren faller över bord eller lämnar rodret. Därmed undviker man att båten lämnar området för motor och lämnar personer i sjönöd, eller att den kör på personer eller föremål.

Motorfrånskiljarens lina ska vara fäst på ett säkert ställe på kläderna, armen eller benet under gång. Lossa den inte för att lämna rodret när båten rör sig. Fäst inte linan på kläder som kan slitas av och dra den inte så att den kan trassla in sig och därmed inte fungera. Dra inte linan så att det finns risk att den dras ut av misstag. Om linan dras ut under gång stannar motorn och du förlorar det mesta av styrförmågan. Båten kan tappa fart snabbt, så att människor och föremål kastats framåt.

MMU33810

Bensin

Bensin och bensinångor är mycket eldfarliga och kan explodera. Fyll på bränsle enligt anvisningarna på sidan 46 för att minska risken för brand och explosion.

Säkerhetsinformation

MMU33820

Exponering för och spill av bensin

Var försiktig så att du inte spiller ut bensin. Om du spiller bensin ska denna genastorkas upp med torra trasor. Avfallshandtera trasorna korrekt.

Tvätta dig omgående med tvål och vatten om du spiller bensin på huden. Byt kläder om du spiller bensin på dem.

Kontakta genast läkare om du sväljer bensin, andas in stora mängder bensinångor eller får bensin i ögonen. Hävter aldrig bensin genom att suga med munnen.

MMU33900

Kolmonoxid

Den här produkten släpper ut avgaser som innehåller kolmonoxid, en färg- och luktlös gas som kan orsaka hjärnskador eller dödsfall. Symptomen är illamående, yrsel och dåsighet. Håll styrhytt och kajuta väl ventilerade. Undvik att blockera avgasutsläpp.

MMU33780

Modifieringar

Försök inte modifiera utombordsmotorn. Modifiering av utombordsmotorn kan försämra säkerhet och tillförlitlighet och göra utombordsmotorn farlig eller olaglig att använda.

MMU33740

Båtsäkerhet

Det här avsnittet innehåller några av de många viktiga säkerhetsåtgärder du bör beakta i och kring båten.

MMU33710

Alkohol och droger

Använd aldrig båten med alkohol eller droger i kroppen. Berusning/drogpåverkan är en av de vanligaste bidragande orsakerna till båtolyckor med dödlig utgång.

MMU40280

Flytanordningar

En godkänd flytanordning ska finnas ombord för varje person på båten. Yamaha rekommenderar att du alltid använder flytanordning

i båten. Åtminstone barn och icke simkunniga personer måste alltid använda flytanordningar. Alla ska använda flytanordningar under riskabla driftförhållanden.

MMU33731

Människor i vattnet

Var alltid uppmärksam på att det kan finnas personer i vattnet (simmare, vattenskidåkare, dykare) när motorn är igång. Om någon befinner sig i vattnet nära båten ska du lägga i friläge och stänga av motorn.

Håll dig borta från badplatser. Det kan vara svårt att se badande.

Propellern kan fortsätta att röra sig även när motorn är i friläge. Stäng av motorn om det finns någon i vattnet i närheten av båten.

MMU33751

Passagerare

Se båttillverkarens anvisningar för information om hur passagerarna bör placera sig runt om i båten, och kontrollera att samtliga passagerare befinner sig på rätt ställe innan du accelererar, samt vid manövrer med högre hastighet än tomgångshastighet. En person som står eller sitter på olämpligt ställe kan kastas runt i båten eller överbord till följd av vågor, svallvågor eller plötsliga riktningändringar. Varna passagerarna om du måste göra en oväntad manöver, även om de är korrekt placerade. Undvik alltid att studsas mot vågor eller svallvågor.

MMU33760

Överlast

Överlasta inte båten. Största tillåtna last och högsta antal passagerare anges på kapacitetsplåten. Du kan också fråga båttillverkaren. Kontrollera att lastens vikt är korrekt fördelad enligt båttillverkarens instruktioner. Överlast eller felaktig viktfördelning kan göra båten svårhanterlig och medföra olycka eller att båten kapsejsar eller sjunker.

MMU33772

Undvik kollisioner

Titta hela tiden efter människor, föremål och andra båtar. Var uppmärksam på förhållanden som begränsar sikten eller skymmer andra.

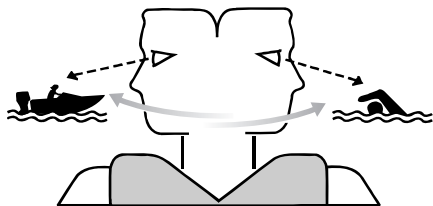

ZMU06025

Manövrera defensivt i säker hastighet och håll säkra avstånd till människor, föremål och andra båtar.

- Kör inte nära bakom andra båtar eller vattenskidåkare.
- Undvik tvära svängar och andra manövrer som kan göra det svårt för andra att undvika dig eller att förutse vart du är på väg.
- Undvik områden med föremål under vattenytan samt grunt vatten.
- Känn dina begränsningar och undvik aggressiva manövrer, för att minska risken för att du förlorar kontrollen, kastas ur båten eller kolliderar.
- Vidta åtgärder i god tid för att undvika kollision. Kom ihåg! Båtar har inga bromsar. Om du stänger av motorn eller stryper gasen kan styrförmågan försämrans. Om du inte är säker på att båten hinner stanna innan den kör på något föremål, gasar du och styr båten i en annan riktning.

MMU33790

Väder

Håll dig underrättad om vädret. Kontrollera väderprognosen innan du ger dig ut i båten.

Undvik att färdas med båt om det finns risk för dåligt väder.

MMU33880

Passagerarutbildning

Se till att minst en passagerare vet hur man hanterar båten, för den händelse en nödsituation skulle uppstå.

MMU33890

Publikationer om båtsäkerhet

Håll dig underrättad om båtsäkerhet. Ytterligare publikationer och information kan erhållas från flera olika organisationer.

MMU33600

Lagar och förordningar

Ta reda på gällande sjölagar och -bestämmelser där du färdas med båt och följ dessa. Olika regler gäller på olika platser, men de överensstämmer i grunden med internationella sjöregler.

Allmän information

MMU25171

ID-nummer

MMU25184

Utombordsmotorns serienummer

Utombordsmotorns serienummer är instämplat på den dekal som sitter fäst på fästbygelns babordssida.

Anteckna utombordsmotorns serienummer i avsedda fält för att underlätta vid beställning av reservdelar från din Yamaha-återförsäljare eller som referens om din utombordsmotor skulle bli stulen.

ZMU01693

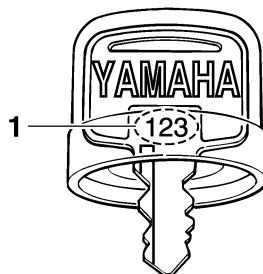
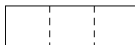

ZMU01694

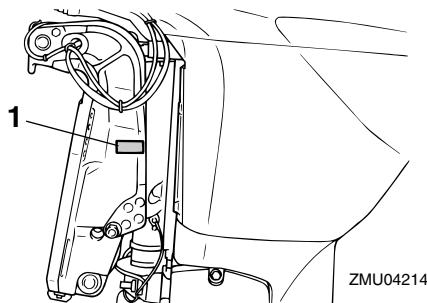

ZMU04214

1. Placering av utombordsmotorns serienummer

1. Nyckelnummer

MMU37291

EG-deklaration om överensstämmelse

Denna utombordsmotor uppfyller delvis Europaparlamentets direktiv om maskinell utrustning.

Med varje utombordsmotor som uppfyller direktiven bifogas en EG-försäkran om överensstämmelse. EG-försäkran om överensstämmelse innehåller följande information;

- Motortillverkarens namn
- Modellnamn
- Modellens produktkod (godkänd modellbeteckning)
- Kod för direktiv som uppfylls

MMU25206

EG-dekal

Utombordsmotorer med denna "CE"-märkning uppfyller följande direktiv: 2006/42/EG, 94/25/EG, 2003/44/EG och 2004/108/EG.



ZMU01692

MMU25191

Nyckelnummer

Om motorn är försedd med en huvudströmbrytare med nyckel, är nyckelns ID-nummer instämplat på nyckeln enligt bilden. Anteckna detta nummer i det avsedda fältet som referens om du behöver en ny nyckel.

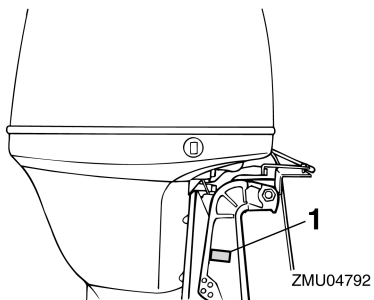

1. Placering av CE-märkning



ZMU06040

Allmän information

MMU33523

Läs handböcker och dekaler

Innan du använder eller utför arbeten på utombordsmotorn:

- Läs den här handboken.
- Läs alla handböcker som medföljer båten.
- Läs alla dekaler på utombordsmotorn och båten.

Kontakta din Yamaha-återförsäljare om du behöver mer information.

MMU33832

Varningsdekaler

Om dessa dekaler är skadade eller saknas, ber du din Yamaha-återförsäljare om nya.

F80B, F100D

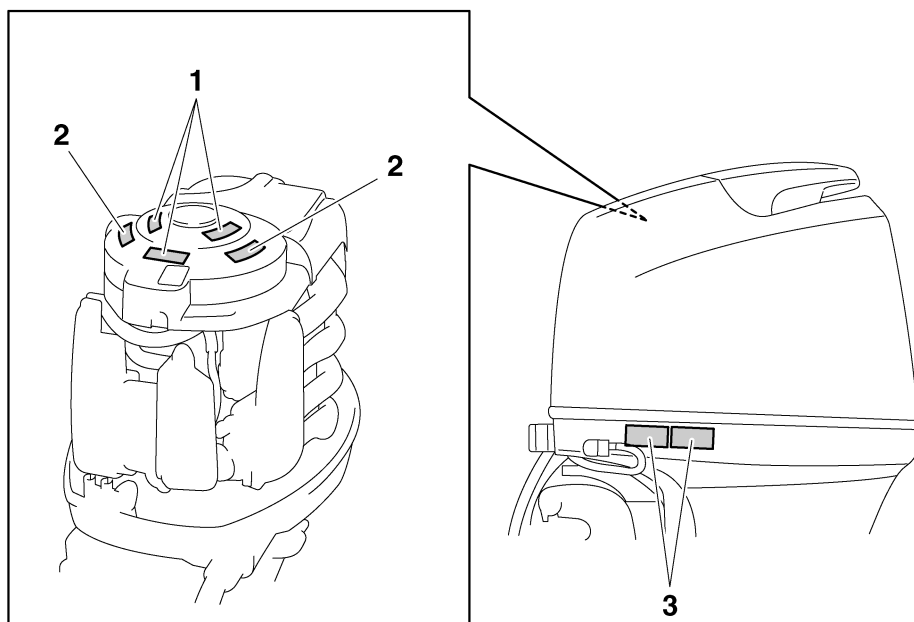

ZMU05683

1

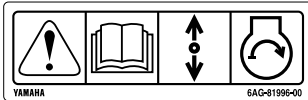

2



3

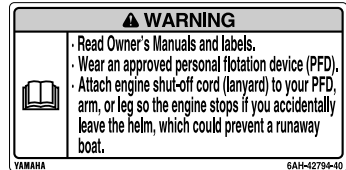

ZMU05706

MMU33912

Dekalernas innehåll

Varningsdekalerna ovan har nedanstående betydelse.

1

MWM01691



Det finns ingen anordning för skydd mot start med ilagd växel vid nödstart. Kontrollera att friläget är ilagt innan motorn startas.

2

MWM01681



- Håll händer, hår och kläder borta från roterande delar när motorn är igång.
- Rör aldrig vid eller demontera elektriska delar vid start eller körning.

3

MWM01671



- Läs i ägarens verkstadshandbok och se på dekalerna.
- Bär en godkänd flytanordning.
- Fäst motorfrånskiljarens lina på flytanordningen, armen eller benet, så att motorn stoppas om du skulle komma att lämna rodret, vilket skulle kunna förhindra att båten skenar.

Allmän information

MMU33843

Symboler

Symbolernas innebörd beskrivs nedan.

Försiktigt/Varning



ZMU05696

Läs Ägarens verkstadshandbok

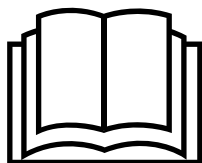

ZMU05664

Fara till följd av kontinuerlig rotation

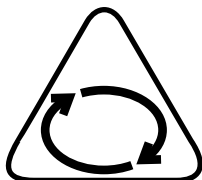

ZMU05665

Elfara

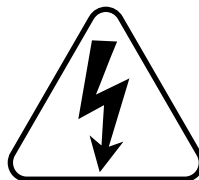

ZMU05666

Manöverriktning för fjärrkontrollens styrspak/
växelspåk, båda riktningarna



ZMU05667

Motorstart/runtdragning av motor

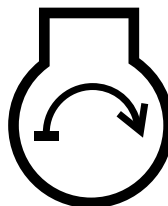

ZMU05668

Specifikationer och krav

MMU34521

Specifikationer

OBS:

“(AL)” i specifikationerna nedan anges det numeriska värdet för den monterade aluminiumpropellern.

På motsvarande sätt anger “(SUS)” värdet för monterad propeller av rostfritt stål och “(PL)” för monterad propeller av plast.

MMU2821R

Mått:

Total längd:

721 mm (28.4 in)

Total bredd:

479 mm (18.9 in)

Total höjd L:

1582 mm (62.3 in)

Total höjd X:

1709 mm (67.3 in)

Motorns rigghöjd L:

536 mm (21.1 in)

Motorns rigghöjd X:

664 mm (26.1 in)

Torrsvikt (AL) L:

170 kg (375 lb)

Torrsvikt (AL) X:

173 kg (381 lb)

Prestanda:

Varvtal vid maximalt gaspådrag:

5000–6000 v/min

Märkeffekt:

F100DET 73.6 kW (100 hk)

F80BET 58.8 kW (80 hk)

Tomgångsvarvtal (i friläge):

650-750 v/min

Motor:

Typ:

4-takts DOHC L4 16 ventiler

Cylindervolym:

1596 cm³ (97.4 c.i.)

Cylinderdiameter × slag:

79.0 × 81.4 mm (3.11 × 3.20 in)

Tändsystem:

TCI

Tändstift (NGK):

LFR5A-11

Tändstiftsgap:

1.0–1.1 mm (0.039–0.043 in)

Styrsystem:

Reglagebox

Startsystem:

Elektrisk

Förgasarens startsystem:

Elektronisk bränsleinsprutning

Ventilspel (kall motor) INS.:

0.17–0.24 mm (0.0067–0.0094 in)

Ventilspel (kall motor) AVG.:

0.31–0.38 mm (0.0122–0.0150 in)

Lägsta kallstartström (CCA/EN):

430 A

Minimikapacitet (20HR/IEC):

70 Ah

Max. generatorkapacitet:

25 A

Drivenhet:

Växellägen:

Framåt-neutralt-bakåt

Utväxling:

2.27(25/11)

Trim- och uppveckningssystem:

Servotrim och tilt

Propellermärke:

K

Bränsle och olja:

Rekommenderat bränsle:

Blyfri vanlig bensin

Lägsta oktantal (RON):

90

Bränsletankens kapacitet:

25 L (6.61 US gal, 5.50 Imp.gal)

Specifikationer och krav

Rekommenderad motorolja:

YAMALUBE 4 eller 4-takts
utombordsmotorolja

Rekommenderad motoroljekvalitet 1:

SAE 10W-30/10W-40/5W-30
API SE/SF/SG/SH/SJ/SL

Kvantitet motorolja (utan byte av oljefilter):

3.5 L (3.70 US qt, 3.08 Imp.qt)

Kvantitet motorolja (med byte av oljefilter):

3.7 L (3.91 US qt, 3.26 Imp.qt)

Smörjsystem:

Våtsump

Rekommenderad växellådsolja:

Hypoid-växellådsolja

Rekommenderad växellådsolja:

SAE 90 API GL-4

Kvantitet växellådsolja:

0.670 L (0.708 US qt, 0.590 Imp.qt)

Åtdragningsmoment:

Tändstift:

25 Nm (2.55 kgf-m, 18.4 ft-lb)

Propellermutter:

35 Nm (3.57 kgf-m, 25.8 ft-lb)

Oljedräneringsskruv, bottenplugg:

28 Nm (2.86 kgf-m, 20.7 ft-lb)

Motorns oljefilter:

18 Nm (1.84 kgf-m, 13.3 ft-lb)

Ljud- och vibrationsnivå:

Ljudtrycksnivå för användaren (ICOMIA
39/94):

73.2 dB(A)

MMU33554

Installationskrav

MMU33564

Båtens effektklassning

MWM01560



VARNING

Om du använder en för kraftig motor, finns risk att båten blir mycket instabil.

Innan du installerar utombordsmotorn (-motorerna) kontrollerar du att motorns/motorer-

nas totala effekt inte överskrider den totala märkeffektklassningen för båten. Se båtens kapacitetsplåt eller kontakta tillverkaren.

MMU33571

Montering av motor

MWM01570



VARNING

- En felmonterad utombordsmotor kan innebära risk för att båten blir svårhanterlig, att användaren tappar kontrollen eller att det börjar brinna.
- Eftersom motorn är mycket tung, krävs specialutrustning och utbildning för att montera den på säkert sätt.

Din återförsäljare eller annan erfaren person ska montera motorn, med korrekt utrustning och fullständiga anvisningar för montering. Mer information finns på sidan 39.

MMU41592

Yamaha Security System

MCM02460



FÖRSIKTIGT

Yamaha Security System säljs i enlighet med relevant lagstiftning och relevanta regler rörande radiofrekvent överföring. Om denna produkt används utanför det land där den sålts kan den därför bryta mot lagar eller regler rörande radiofrekvent överföring i det land där den används. Be din Yamaha-återförsäljare om mer information.

En utombordsmotor med den här dekalen är utrustad med Yamaha Security System. Det är ett stöldskyddssystem, som består av en mottagare och fjärrkontroll (sändare). Motorn kan bara startas om säkerhetssystemet inte är låst. Kontakta din Yamaha-återförsäljare för installation av mottagare.



ZMU07305

MMU33581

Fjärrkontrollkrav

MWM01580

VARNING

- Om motorn startar med en växel ilagd, kan båten förflytta sig plötsligt och oväntat, och eventuellt orsaka kollision eller kasta passagerare överbord.
- Om motorn startar med växel ilagd, visar det att enheten för skydd mot start med ilagd växel inte fungerar. Använd i så fall inte motorn. Kontakta din Yamaha-återförsäljare.

Fjärrkontrollenheten måste vara försedd med anordning för skydd mot start med ilagd växel. Denna anordning gör att motorn inte kan starta annat än i friläge.

MMU25694

Batterikrav

MMU25721

Batterispecifikationer

Lägsta kallstartström (CCA/EN): 430 A
Minimikapacitet (20HR/IEC): 70 Ah

Det går inte att starta motorn om batterispänningen är för låg.

MMU36290

Montering av batteri

Fäst batterihållaren ordentligt på en torr, väl ventilerad, vibrationsfri plats i båten.

WARNING! Placera inte brännbara föremål, lösa tunga föremål eller lösa metallföremål i samma utrymme som batteriet. Det kan medföra brand, explosion eller gnistbildning. [MWM01820]

MMU34195

Val av propeller

Förutom valet av utombordsmotor är valet av rätt propeller ett av de viktigaste inköpsbeslut man måste fatta i båtlivet. Propellerns typ, storlek och konstruktion har direkt verkan på acceleration, topphastighet, bränsleekonomi och till och med motorns livslängd. Yamaha konstruerar och tillverkar propellar för alla Yamahas utombordsmotorer och alla användningsområden.

Din Yamaha-utombordsmotor levererades med en Yamaha-propeller som är utvald för att fungera bra inom en rad tillämpningar, men det kan finnas användningssätt där en annan propeller skulle vara lämpligare.

Din Yamaha-återförsäljare kan hjälpa dig att välja rätt propeller för dina behov. Välj en propeller som låter motorn nå mitten eller den övre delen av sitt arbetsområde vid full gas med maximal båtlast. Generellt bör du välja en propeller med hög stigning för låg arbetsbelastning och en propeller med liten stigning för hög arbetsbelastning. Om du transporter kraftigt varierande laster, väljer du en propeller som låter motorn arbeta i rätt område för den tyngsta lasten, och tänker på att du kan behöva minska gasen för att hålla dig inom rekommenderat varvtalsområde när du har lättare last.

För att kontrollera propellern, se sidan 71.

Specifikationer och krav

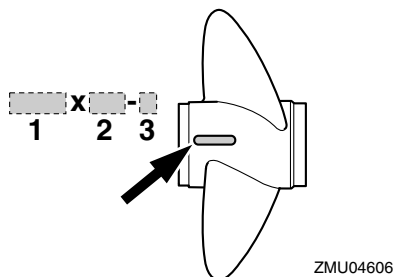

1. Propellerdiameter i tum
2. Propellerstigning i tum
3. Propellertyp (propellermärke)

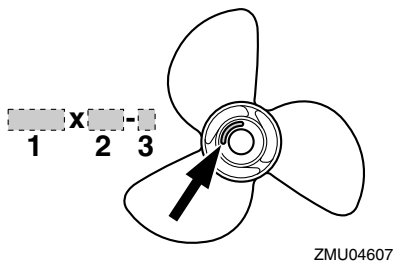

1. Propellerdiameter i tum
2. Propellerstigning i tum
3. Propellertyp (propellermärke)

MMU25770

Skydd mot start med ilagd växel

Yamaha utombordsmotorer eller fjärrkontrollerenheter som godkänts av Yamaha är försedda med anordning för skydd mot start med ilagd växel. Motorn kan då endast startas i friläge. Lägg alltid in friläge innan du startar motorn.

MMU41952

Motoroljekrav

Välj oljegrad utifrån genomsnittstemperaturerna i det område där utombordsmotorn kommer att användas.

Rekommenderad motorolja:

YAMALUBE 4 eller 4-takts utombordsmotorolja

Rekommenderad motoroljekvalitet 1:

SAE 10W-30/10W-40/5W-30

API SE/SF/SG/SH/SJ/SL

Rekommenderad motoroljekvalitet 2:

SAE 15W-40/20W-40/20W-50

API SH/SJ/SL

Kvantitet motorolja (utan byte av oljefilter):

3.5 L (3.70 US qt, 3.08 Imp.qt)

Kvantitet motorolja (med byte av oljefilter):

3.7 L (3.91 US qt, 3.26 Imp.qt)

Om oljegraderna under Rekommenderad motorolja grupp 1 inte finns tillgängliga, väljer du en annan oljegrad under Rekommenderad motorolja grupp 2.

Rekommenderad motoroljegrad 1

SAE								API
-4	14	32	50	68	86	104	122	SE SF SG SH SJ SL
-20	-10	0	10	20	30	40	50	

ZMU06854

Rekommenderad motoroljegrad 2

SAE								API
-4	14	32	50	68	86	104	122	SH SJ SL
-20	-10	0	10	20	30	40	50	

ZMU06855

MMU36360

Bränslekrav

MMU40201

Bensin

Använd bensin av hög kvalitet, med minst lägsta tillåtna oktantal. Om motorn knacker, bör du använda bensin av ett annat märke eller blyfritt bränsle med högt oktantal.

Rekommenderat bränsle:

Blyfri vanlig bensin

Lägsta oktantal (RON):

90

MCM01981

FÖRSIKTIGT

- Använd inte blybensin. Blybensin kan ge allvarliga motorskador.
- Se till att det inte kommer in vatten och föroreningar i bränsletanken. Förorenat bränsle kan göra att motorn går sämre, eller till och med skada den. Använd bara färsk bensin som förvarats i rena behållare.

Bensin-alkoholblandning

Det finns två typer av bensin-alkoholblandning: bensin-alkoholblandning med etanol (E10) och med metanol. Etanol kan användas om etanolinnehållet inte överskrider 10% och bränslet har minst lägsta tillåtna oktantal. E85 är ett bränsle som innehåller 85% etanol och som inte får användas i utombordsmotorn. Etanolblandningar som innehåller mer än 10% etanol kan skada bränslesystemet eller ge motorproblem vid start eller under körning. Yamaha rekommenderar inte bensin-alkoholblandning med metanol eftersom den kan skada bränslesystemet eller försämra motorns prestanda.

Vi rekommenderar att man installerar ett marinbränslefilter med vattenavskiljning (högst 10 µm) mellan båtens bränsletank och utom-

bordsmotorn vid användning av etanol. Etanol tar upp vatten som kan transporteras till båtens bränsletankar och -system. Vatten i bränslet kan orsaka korrosion av bränslesystemdelar av metall, orsaka problem med start och körning samt göra att bränslesystemet kräver mer underhåll.

MMU36330

Rötsäker färg

Båtens prestanda ökar om skrovet är rent. Båtbotten ska hållas så ren från beväxt som möjligt. Vid behov kan båtbotten täckas av en rötsäker färg, som är godkänd för ditt område, för att förhindra beväxt.

Använd inte rötsäker färg som innehåller koppar eller grafit. Dessa färger kan göra att motorn korroderar fortare.

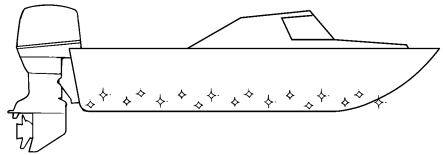

ZMU05176

MMU36341

Krav vid avfallshantering av motor

Avfallshandera (släng) inte motorn på otillåtet sätt. Yamaha rekommenderar att du konsulterar återförsäljaren angående avfallshantering av motorn.

MMU36352

Nödustrusting

Förvara nedanstående föremål ombord för eventuella utombordsmotorproblem.

- Verktygssats med diverse skruvmejslar, tänger, skruvnycklar (tum och metrisk) samt eltejp.
- Vattensäker ficklampa med extra batterier.

Specifikationer och krav

- En extra motorfrånskiljarlina (nödstopp-rep) med klämma.
- Reservdelar, som en extra uppsättning tändstift.

Be din Yamaha-återförsäljare om en mer detaljerad beskrivning.

MMU2579Y

Komponentskiss

OBS:

* Ser inte alltid ut som på bild. Ingår inte alltid som standardutrustning på alla modeller (beställs från återförsäljare).

F80B, F100D

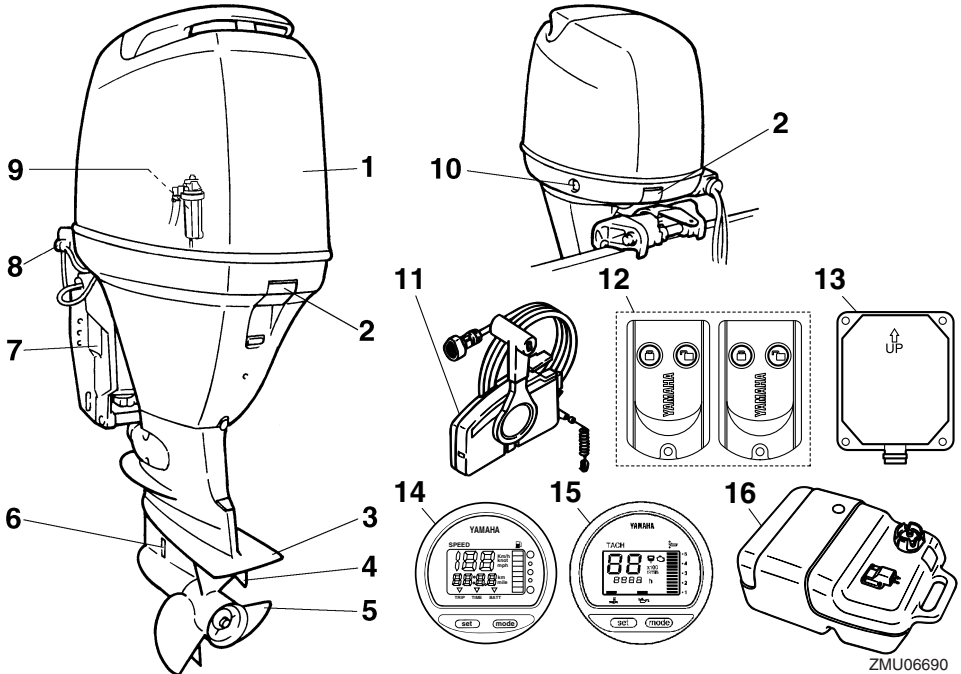

ZMU06690

1. Övre motorhuv
2. Motorhuvens låsspak(ar)
3. Antikavitationsplåt
4. Trimroder (anod)
5. Propeller*
6. Kylvatteninlopp
7. Fästbygel
8. Spolanordning
9. Vattenavskiljare
10. Trim- och uppwickningsknapp
11. Fjärrkontrolldosor (sidmonterad typ)*
12. Fjärrkontroll
13. Mottagare
14. Digital logg*
15. Digital varvräknare*
16. Bränsletank*

Komponenter

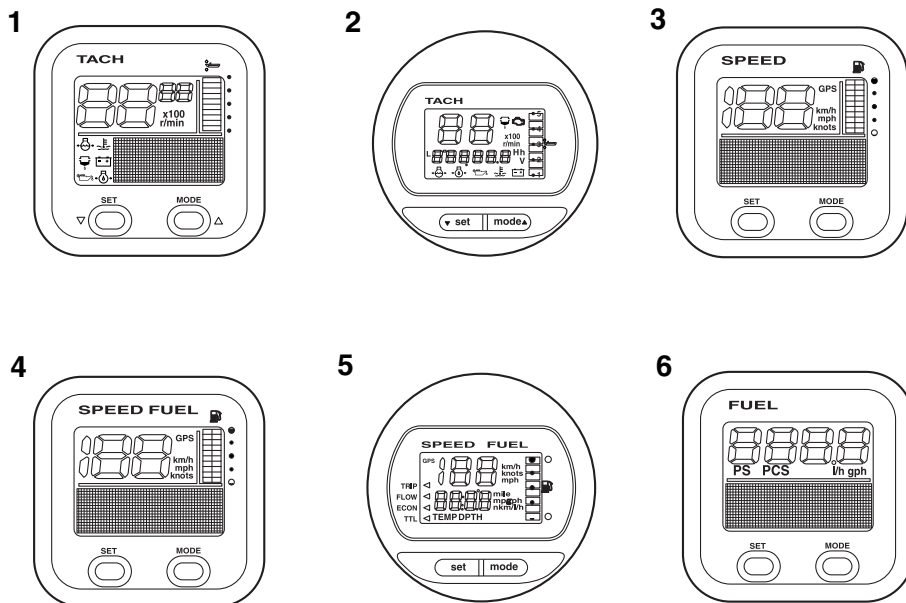

ZMU05429

1. Takometerenhet (fyrkantig)*
2. Takometerenhet (rund)*
3. Loggenhet (fyrkantig)*
4. Logg- och bränslemätarenhet (fyrkantig)*
5. Logg- och bränslemätarenhet (rund)*
6. Bränsleflödesmätarenhet (fyrkantig)*

MMU25803

Bränsletank

Om din modell är utrustad med bärbar bränsletank, har den följande delar och funktioner.

MWM00020

! WARNING

Den bränsletank som medföljer den här utombordsmotorn är bara avsedd att användas som bensintank, inte för förvaring av reservbränsle. Kommersiella användare måste se till att de uppfyller alla gällande lagar och bestämmelser.

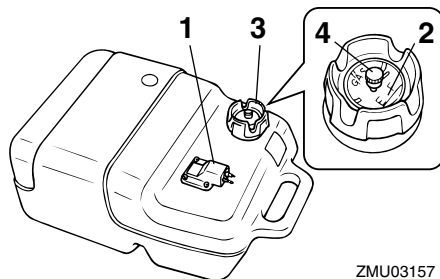

ZMU03157

1. Bränsleanslutning
2. Bränslemätare
3. Tanklock
4. Luftningssskruv

MMU25830

Bränsleanslutning

Denna anslutning används för att ansluta bränsleledningen.

MMU25841

Bränslemätare

Denna mätare sitter antingen på bränsletankens lock eller på bränsleanslutningens bas. Den visar den ungefärliga mängd bränsle som finns i tanken.

MMU25860

Tanklock

Detta lock förseglar bränsletanken. När tanklocket tas bort går det att fylla på bränsle i tanken. Skruva av tanklocket genom att vrida det moturs.

MMU25860

Luftningsskruv

Denna skruv sitter i tanklocket. Lossa skruven genom att vrida den moturs.

MMU38591

Fjärrkontroll

Du låser och låser upp Yamaha Security System med fjärrkontrollen. Signalerna från fjärrkontrollen tas inte emot under tiden motorn är igång.

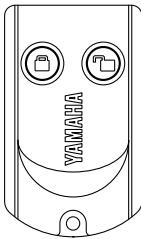

ZMU06455

Förvara fjärrkontrollen så att du inte tappar bort den.

MCM02100

FÖRSIKTIGT

- **Fjärrkontrollen är inte helt vattentät. Doppa den inte i vatten och använd den inte under vatten. Om sändaren hamnat under vatten torkar du av den med en mjuk, torr trasa. Kontrollera sedan att den fungerar korrekt. Om sändaren inte**

fungerar korrekt kontaktar du en Yamaha-återförsäljare.

- **Utsätt inte fjärrkontrollen för höga temperaturer och placera den inte i direkt solljus.**
- **Tappa inte fjärrkontrollen, utsätt den inte för stötar och placera inte tunga föremål på den.**
- **Rengör fjärrkontrollen med en mjuk, torr trasa. Använd inte rengöringsvätska, alkohol eller andra kemikalier.**
- **Försök inte plocka isär fjärrkontrollen själv. Det kan göra att sändaren inte fungerar korrekt. Kontakta en Yamaha-återförsäljare om batteriet i sändaren måste bytas.**
- **Kontakta din Yamaha-återförsäljare om du tappat bort fjärrkontrollen (sändaren). Du bör alltid ha 2 sändare. Kontakta din Yamaha-återförsäljare om du tappat båda sändarna.**

OBS:

- Eftersom mottagaren bara kan känna av den interna koden från en sändare kan du bara ändra inställningarna för säkerhetssystemet med den medföljande sändaren. Om fjärrkontrollen inte fungerar som den ska kontaktar du en Yamaha-återförsäljare.
- Byt ut batteriet efter 1 år och därefter varannat år.
- Avfallshantera batterierna i sändaren enligt gällande regler.
- Du kan registrera upp till 5 fjärrkontroller för ditt Yamaha Security System. Kontakta din Yamaha-återförsäljare för mer information.

MMU38601

Mottagare

Mottagaren styr en elektronisk styrenhet (ECM, Electronic Control Module) som hindrar motorn från att starta. Kontakta din

Komponenter

Yamaha-återförsäljare för installation av mottagare.

MMU38611

Lås och upplåst läge för Yamaha Security System

Du ställer in Yamaha Security System genom att kort trycka på knapparna för att låsa och låsa upp på fjärrkontrollen.

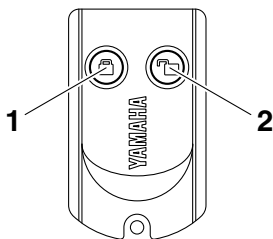

ZMU06456

1. Knapp för att låsa
2. Knapp för att låsa upp

LÅS

När du trycker kort på låsknappen på fjärrkontrollen hörs en ljudsignal. Detta indikerar att du valt det låsta läget och att motorn inte kan startas. Det låsta läget kan endast väljas när huvudströmbrytaren är i läge "OFF" (av). Motorn går runt men kan inte startas när Yamaha Security System är i låst läge.

LÅS UPP

När du trycker kort på knappen för att låsa upp på fjärrkontrollen hörs två ljudsignaler. Detta indikerar att du valt det upplåsta läget och att motorn kan startas.

Yamaha Security System-läge	Antal ljudsignaler	Huvudströmbrytare	Motorn kan startas
Lås	1 ljudsignal	"OFF"	NEJ
Lås upp	2 ljudsignaler	"OFF"/ "ON"	JA

MMU26181

Fjärrkontrollsdosa

Fjärrkontrollens styrspek aktiverar både växeln och gasspjället. De elektriska brytarna sitter på fjärrkontrollsdosan.

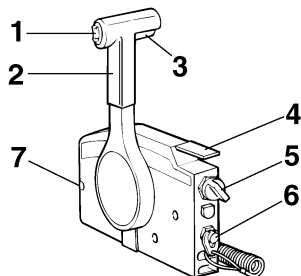

ZMU01723

1. Trim- och uppwickningsknapp
2. Fjärrkontrollens styrspek
3. Frilägeslås
4. Frilägesgasspak
5. Huvudströmbrytare
6. Motorfrånskiljare
7. Justeranordning för gasreglagets friktion

MMU26190

Fjärrkontrollens styrspek

Om spaken flyttas framåt från friläget, läggs framväxeldrevet in. Om spaken dras bakåt från friläget, läggs backväxeldrevet in. Motorn fortsätter då att gå på tomgång tills spaken flyttas ca 35° (ett hack känns). Flyttas spaken ytterligare öppnas gasspjället och motorn börjar accelerera.

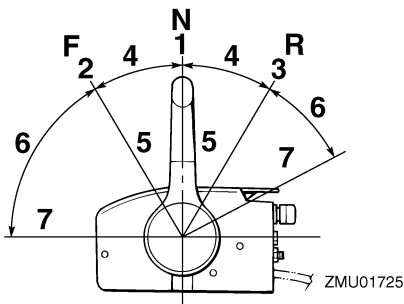

ZMU01725

1. Friläge "N"
2. Fram "F"
3. Back "R"

4. Växel
5. Helt stängt läge
6. Gas
7. Helt öppet läge

MMU26201

Frilägeslås

För att lägga i en växel från friläget, drar du först upp frilägeslåset.

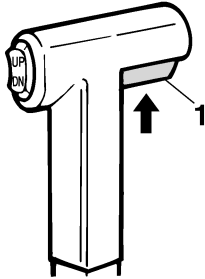

ZMU01727

1. Frilägeslås

MMU26212

Frilägesgasspåk

För att öppna gasspjället utan att lägga i en fram- eller backväxel, placerar du fjärrkontrollens styrspåk i friläge och lyfter frilägesgasspaken.

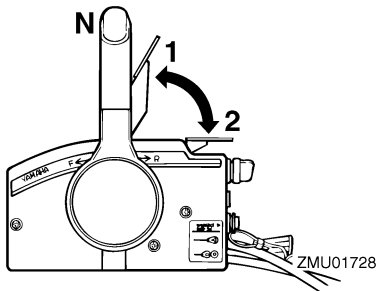

ZMU01728

1. Helt öppet läge
2. Helt stängt läge

OBS:

Frilägesgasspaken fungerar endast när fjärrkontrollens styrspåk är i friläge. Fjärrkontrollens styrspåk fungerar endast när frilägesgasspaken är i stängt läge.

MMU25913

Rorkultshandtag

För rorkultshandtaget åt höger eller vänster efter behov för att ändra riktning.

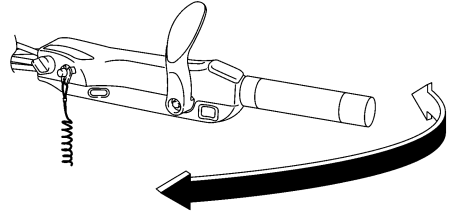

ZMU05203

MMU25924

Växelspåk

För växelspaken framåt för framväxeldrev eller bakåt för backväxeldrev.

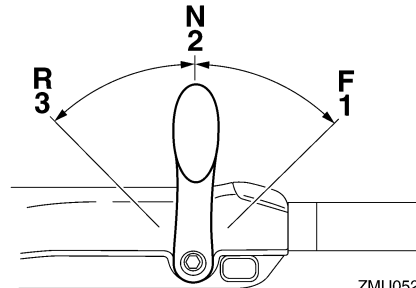

ZMU05204

1. Fram "F"
2. Friläge "N"
3. Back "R"

MMU25942

Gasreglage

Gasreglaget sitter på rorkultshandtaget. Vrid reglaget moturs för att öka farten och medurs för att minska farten.

Komponenter

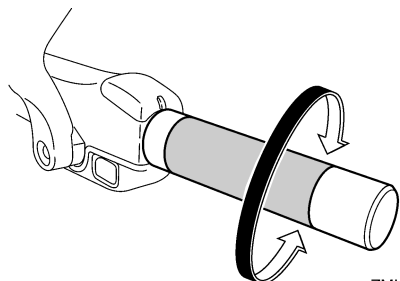

ZMU05205

MMU25962

Gasindikator

Bränsleförbrukningskurvan på gasindikatorn visar den relativa bränsleförbrukningen för olika gasspjällslägen. Välj den inställning som ger bäst prestanda och bränsleekonomi för den önskade funktionen.

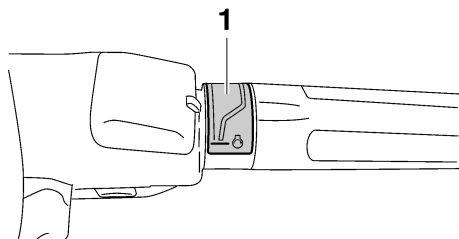

ZMU05206

1. Gasindikator

MMU25976

Justeranordning för gasreglagent friktion

En friktionsanordning gör det möjligt att ställa in motståndet i gasreglaget eller fjärrkontrollens styrspek efter önskemål.

Vrid justeranordningen medurs för att öka motståndet. Vrid justeranordningen moturs för att minska motståndet. **WARNING! Dra inte åt justeranordningen för hårt. Om motståndet är för stort kan det vara svårt att röra fjärrkontrollens styrspek eller**

gasreglaget, vilket kan leda till olycka.

[MWM00032]

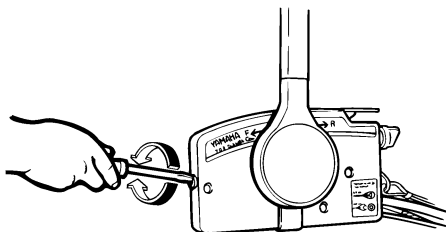

ZMU01714

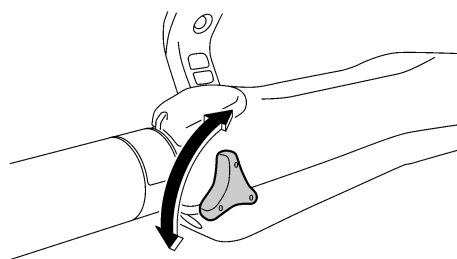

ZMU05207

Dra åt justeranordningen för att behålla den önskade gasreglageinställningen när konstant fart önskas.

MMU25995

Motorfrånskiljarlina med klämman

Klämman måste fästas vid motorfrånskiljarlinan för att motorn ska gå. Linan ska fästas på ett säkert ställe på kläderna, armen eller benet. Om användaren skulle falla överbord eller lämna rodet, drar linan ut klämman och stoppar motorn. Båten kan då inte rusa iväg med motorn igång. **WARNING! Linan för motorns stoppströmbrytare ska vara fäst på ett säkert ställe på kläderna, armen eller benet när motorn är igång. Fäst inte linan på kläder som kan slitas av. Låt inte linan gå där den kan fastna och därmed hindras att fungera. Undvik att dra i linan under vanlig användning. Om motorn stannar förlorar du också nästan all styr-**

förmåga. Dessutom kan båten tappa fart mycket snabbt. Detta kan leda till att människor och föremål kastas framåt i båten.

[MWM00122]

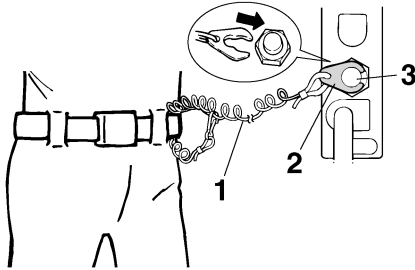

ZMU01716

1. Lina
2. Klämma
3. Motorfrånsljare

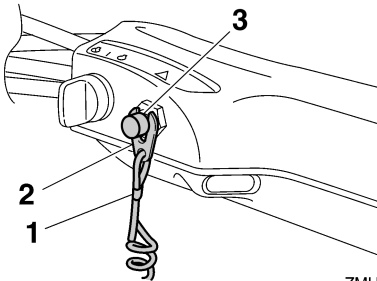

ZMU05208

1. Lina
2. Klämma
3. Motorfrånsljare

MMU26003

Motorns stoppknapp

När motorns stoppknapp trycks in stannar motorn.

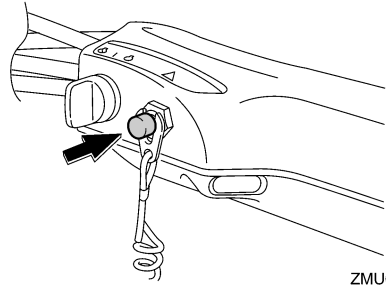

ZMU05209

MMU26091

Huvudströmbrytare

Tändsystemet styrs av huvudströmbrytaren, vars funktion beskrivs nedan.

• "OFF" (av)

När huvudströmbrytaren är i läge "OFF" (av) är de elektriska kretsarna avstängda och nyckeln kan tas ur.

• "ON" (på)

När huvudströmbrytaren är i läge "ON" (på) är de elektriska kretsarna spänningssatta och nyckeln kan inte tas ur.

• "START" (start)

När huvudströmbrytaren är i läge "START" (start) arbetar starmotorn för att starta motorn. När nyckeln släpps återgår den automatiskt till läge "ON" (på).

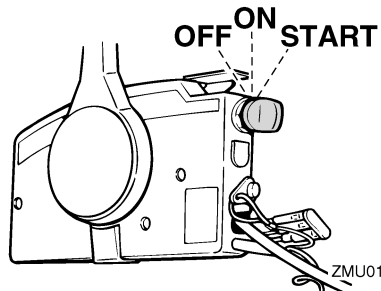

ZMU01718

Komponenter

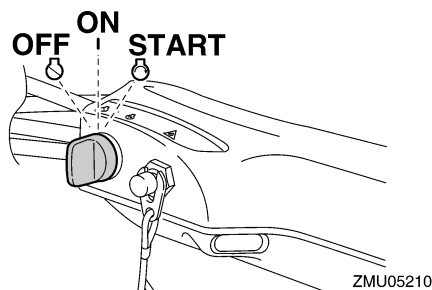

MMU26112

Justeranordning för styrfriktion

En friktionsanordning ger justerbart motstånd för styrmekanismen och kan ställas in efter användarens önskemål. Det sitter en justerspåk nedtill på rorkultshandtagets fäste. Vrid spaken åt babord "A" för att öka motståndet.

Vrid spaken åt styrbord "B" för att minska motståndet.

MWM00040

VARNING

Dra inte åt justeranordningen för hårt. Om motståndet är för stort kan det bli svårt att styra, vilket kan leda till en olycka.

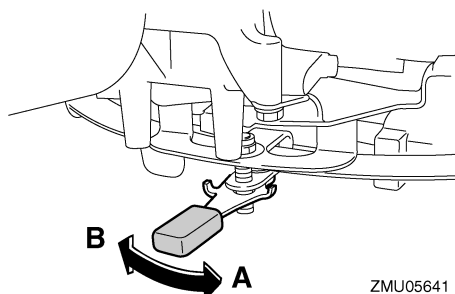

OBS:

- Kontrollera att rorkultshandtaget rör sig mjukt när spaken är vriden åt styrbord "B".
- Applicera inte smörjmedel (såsom fett) på justeranordningen för styrfriktion.

MMU26143

Trim- och uppvickningsknapp på fjärrkontroll eller rorkultshandtag

Trim- och uppvickningssystemet ställer in utombordsmotorns vinkel i förhållande till akterspegeln. Om du trycker på knappen "UP" (upp) trimmas utombordsmotorn upp och vickas därefter upp. Om du trycker på knappen "DN" (ned) vickas utombordsmotorn ned och trimmas därefter ned. När du släpper knappen stannar motorn i det aktuella läget. Anvisningar för hur du använder trim- och uppvickningsknappen finns på sidorna 54 och 56.

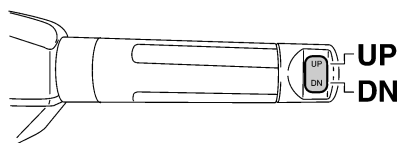
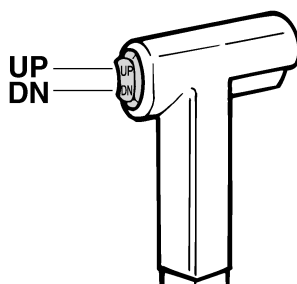

MMU26155

Trim- och uppvickningsknapp på den undre motorhuv

Trim- och uppvickningsknappen sitter på sidan av den undre motorhuv. Om du trycker på knappen "UP" (upp) trimmas utombordsmotorn upp och vickas därefter upp. Om du trycker på knappen "DN" (ned) vickas utombordsmotorn ned och trimmas därefter ned.

När du släpper knappen stannar motorn i det aktuella läget.

Anvisningar om hur du använder trim- och uppwickningsknappen finns på sidan 56.

MWM01031

WARNING

Använd bara trim- och uppwickningsknappen (sitter på den undre motorhuv) när båten stannat helt och motorn är avstängd. Om du försöker använda knappen när båten är i rörelse, ökar risken för att falla överbord eller distraheras och krocka med en annan båt eller något hinder.

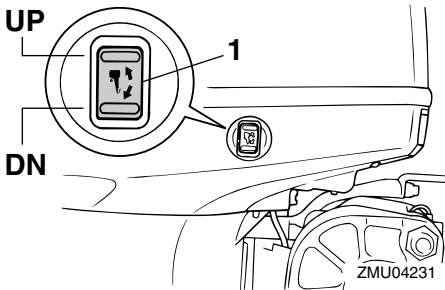

1. Trim- och uppwickningsknapp

MMU30901

Väljare för variabelt trolingvarvtal

Trolingvarvtalet kan justeras när utombordsmotorn går med trolingvarvtal. Tryck på väljaren "UP" för att öka trolingvarvtalet och på väljaren "DN" för att minska trolingvarvtalet.

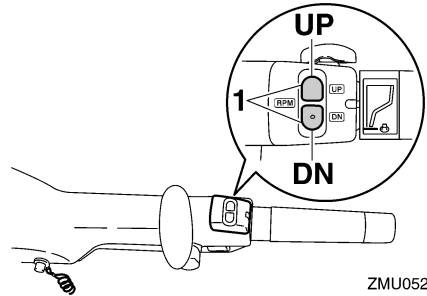

1. Väljare för variabelt trolingvarvtal

OBS:

- Trolingvarvtalet ändras cirka 50 v/min varje gång väljaren trycks ned.
- Om trolingvarvtalet ändrats återgår motorn till normalt trolingvarvtal när motorn stängs av och startas eller när motorvarvtalet överskrider cirka 3000 v/min.
- Anvisningar för hur du använder väljarna för variabelt trolingvarvtal finns på sidan 52.

MMU26244

Trimroder med anod

MWM00840

WARNING

Om trimrodret är felaktigt inställt kan det bli svårt att styra. Testkör alltid båten när trimrodret har installerats eller bytts ut så att styrningen säkert blir felfri. Kontrollera att du har dragit åt skruven när du har justerat trimrodret.

Trimrodret ska justeras så att styrreglaget kan vridas åt höger eller vänster med samma kraft.

Om båten tenderar att gira åt vänster (babor) vrider du trimrodrets bakände åt babor, "A" i figuren. Om båten tenderar att gira åt höger (styrbord) vrider du trimrodrets bakände åt styrbord, "B" i figuren.

Komponenter

MCM00840

FÖRSIKTIGT

Trimrodret fungerar också som anod för att skydda motorn mot elektrokemisk korrosion. Måla aldrig trimrodret eftersom det då blir verkningslöst som anod.

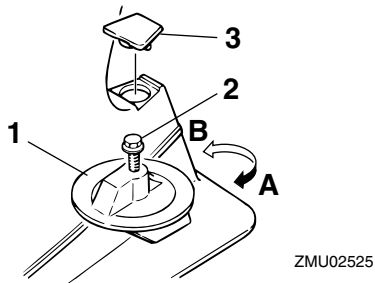

1. Trimroder
2. Skruv
3. Kåpa

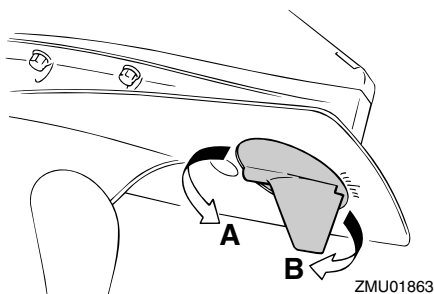

Åtdragningsmoment för bult:
36 Nm (3.67 kgf-m, 26.6 ft-lb)

MMU26341

Uppvickningsstödspak för modell med motordriven trim och uppvinning

Lås fast uppvickningsstödspaken vid fästbygeln för att hålla kvar utombordsmotorn i uppvickat läge.

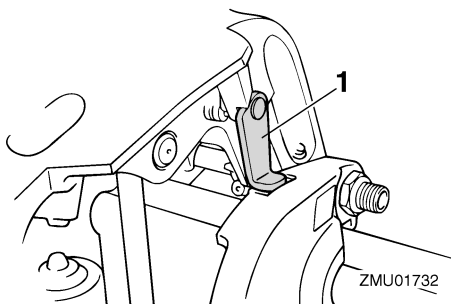

1. Uppvickningsstödspak

MCM00660

FÖRSIKTIGT

Använd inte uppvickningsstödspaken eller uppvickningsstödratten när båten dras på släp. Utombordsmotorn kan skaka loss från uppvickningsstödet och lossna. Om motorn inte kan transporteras i normalt körläge, används en extra stödanordning för att säkra den i uppvickat läge.

MMU26384

Motorhuvens låsspak (uppdragningstyp)

Ta bort den övre motorhuv genom att dra upp låsspaken/spakarna. Lyft därefter av motorhuv. Kontrollera att motorhuv verkligen passar exakt i gummitätningen vid montering. Lås därefter motorhuv genom att ställa spaken/spakarna nedåt.

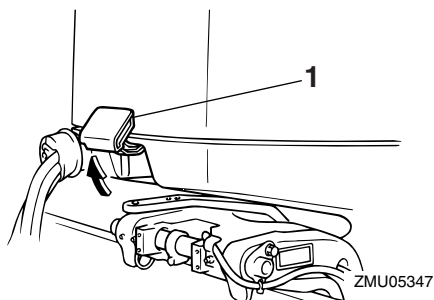

1. Motorhuvens låsspak(ar)

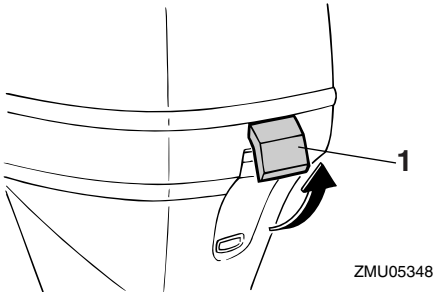

1. Motorhuvens låsspak(ar)

MMU26463

Spolanordning

Denna anordning används för att rengöra kylvattenpassagerna i motorn med en trädgårdsslang och kranvatten.

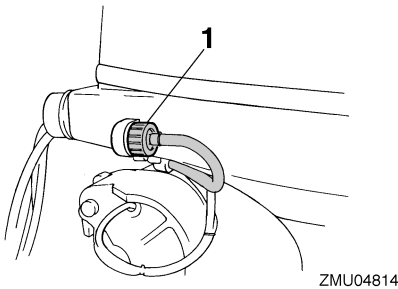

1. Spolanordning

OBS:

För ytterligare information, se sida 62.

MMU35563

Bränslefilter/vattenavskiljare

Denna motor har en kombination av bränslefilter och vattenavskiljare med tillhörande varningssystem. Om vattnet som avskilts från bränslet överskrider en viss volym, aktiveras 6Y8 flerfunktionstakometern.

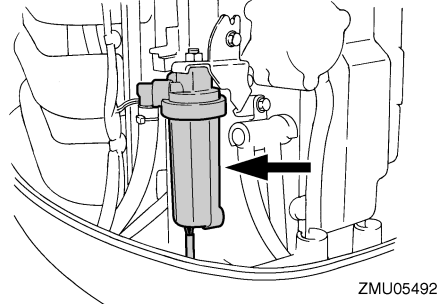

Aktivering av varningsanordning

- Varningsindikatorn för vattenavskiljaren blinkar på 6Y8 flerfunktionstakometern.
- Summern ljuder intermittent endast när växelspaken är i friläge.
- Om varningssystemet har aktiverats stoppar du motorn och kontaktar omedelbart en Yamaha-återförsäljare.

MMU26304

Varningsindikator

Om det uppstår ett fel i motorn, vilket föranleder en varning, tänds indikatorn. Mer information om hur du läser av varningsindikatorn finns på sidan 37.

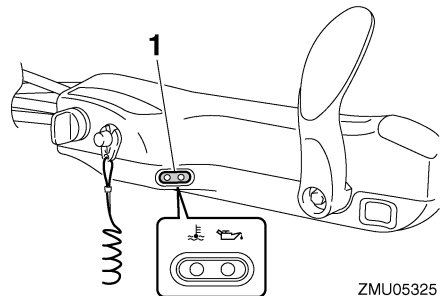

1. Varningsindikator

Instrument och indikatorer

MMU36015

Indikatorer

MMU36024

Varningsindikator för lågt oljetryck

Om oljetrycket blir för lågt tänds denna indikator. För ytterligare information, se sidan 37.

MCM00022

FÖRSIKTIGT

- Låt inte motorn fortsätta gå om varningsindikatorn för lågt oljetryck lyser och motoroljenivån har sjunkit. Det leder till svåra skador på motorn.
- Varningsindikatorn för lågt oljetryck anger inte oljenivån i motorn. Använd oljemätstickan för att kontrollera hur mycket olja som finns kvar. För ytterligare information, se sidan 43.

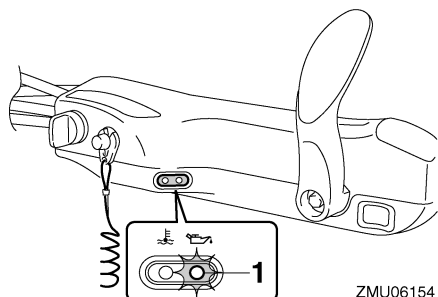

1. Varningsindikator för lågt oljetryck

MMU36033

Överhettningssindikator

Om motortemperaturen blir för hög tänds denna indikator. För ytterligare information om hur du läser av indikatorn, se sidan 37.

MCM00052

FÖRSIKTIGT

Låt inte motorn fortsätta gå om överhettningssindikatorn är tänd. Det leder till svåra skador på motorn.

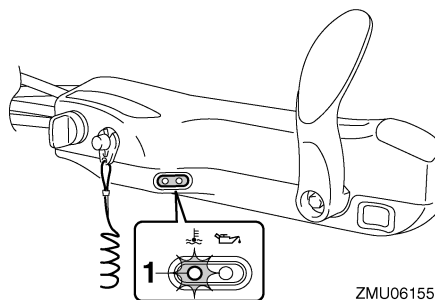

1. Överhettningssindikator

MMU31414

Digital varvräknare

Varvräknaren visar motorvarvtalet och har nedanstående funktioner.

Alla segment på displayen tänds tillfälligt när huvudströmbrytaren slås till och återgår därefter till normal visning.

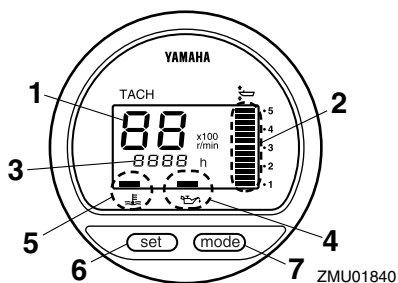

1. Takometer
2. Trimmätare
3. Timmätare
4. Varningsindikator för lågt oljetryck
5. Överhettningssindikator
6. Inställningsknapp (set)
7. Lägesknapp (mode)

OBS:

Vattenavskiljarens varningsindikator och varningsindikatorn för motorfel på den digitala varvräknaren fungerar inte för den här motorn.

Instrument och indikatorer

MMU36050

Takometer

Takometern visar motorvarvtal i hundratal varv per minut (v/min). Om takometern till exempel visar "22" är motorvarvtalet 2200 v/min.

MMU26621

Trimmätare

Denna mätare visar utombordsmotorns trimvinkel.

- Lär dig vilka trimvinklar som fungerar bäst för din båt under olika förhållanden. Justera trimvinkeln till önskad inställning med trim- och uppveckningsknappen.
- Om motorns trimvinkel faller utanför det tillåtna området, blinkar det översta segmentet på trimmätardisplayen.

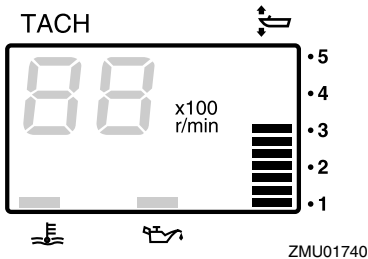

MMU26651

Timmätare

Denna mätare visar den tid motorn har varit igång. Den kan ställas in för att visa den totala tiden eller tiden för den aktuella båtturen. Displayen kan också sättas på och stängas av.

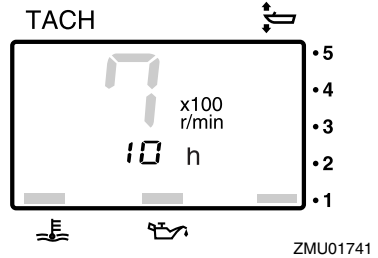

Ändra visningsformat genom att trycka på knappen "mode" (läge). Displayen kan visa total drifttid eller färdtid eller vara avstängd.

Du kan nollställa färdtiden genom att trycka på knapparna "set" (inställning) och "mode" (läge) samtidigt i minst 1 sekund medan färdtiden visas. Därmed återställs trippräknaren till 0 (noll).

Den totala tid motorn har varit igång kan inte nollställas.

MMU26524

Varningsindikator för lågt oljetryck

Om oljetrycket blir för lågt blinkar varningsindikatorn. För ytterligare information, se sidan 37.

MCM00022

FÖRSIKTIGT

- **Låt inte motorn fortsätta gå om varningsindikatorn för lågt oljetryck lyser och motoroljenivån har sjunkit. Det leder till svåra skador på motorn.**
- **Varningsindikatorn för lågt oljetryck anger inte oljenivån i motorn. Använd oljemätsticken för att kontrollera hur mycket olja som finns kvar. För ytterligare information, se sidan 43.**

Instrument och indikatorer

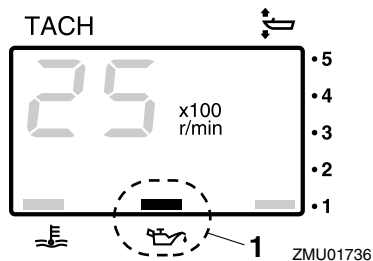

1. Varningsindikator för lågt oljetryck

MMU26583

Överhettningsindikator

Om motortemperaturen blir för hög börjar varningsindikatorn blinka. För ytterligare information om hur du läser av indikatorn, se sidan 37.

MCM00052

FÖRSIKTIGT

Låt inte motorn fortsätta gå om överhettningsindikatorn är tänd. Det leder till svåra skador på motorn.

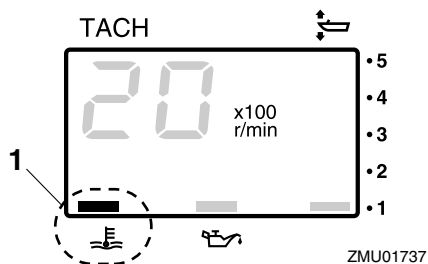

1. Överhettningsindikator

MMU26602

Digital logg

Denna mätare visar båtens hastighet och annan information.

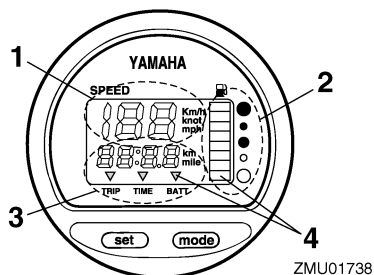

1. Logg
2. Bränslemätare
3. Trippmätare/klocka/voltmeter
4. Varningsindikator (-indikatorer)

Alla segment på displayen tänds tillfälligt när huvudströmbrytaren slås till och återgår därefter till normal visning.

MMU36061

Logg

Loggen visar km/h, mph eller knop efter användarens önskemål. Välj önskad enhet med väljaren på mätarens baksida. De olika inställningarna framgår av bilden.

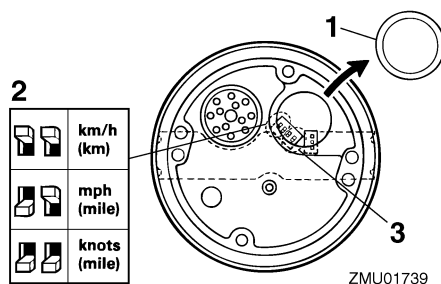

1. Kåpa
2. Väljare (för hastighetsenhet)
3. Väljare (för bränslemätare)

MMU26713

Bränslemätare

Bränslenivån visas med åtta segment. När alla segment visas är tanken full.

Instrument och indikatorer

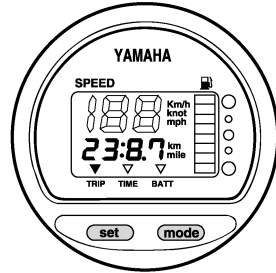
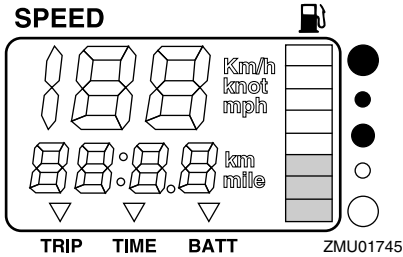

Avläsningen av bränslenivån kan vara felaktig på grund av avkännarens läge i bränsletanken och båtens position i vattnet. Om fören är höjd, eller om båten svänger upprepade gånger, kan detta ge felaktiga värden.

Justera inte väljaren för bränsleavkännaren. Om du ställer in väljaren på mätaren fel, visas fel värden. Fråga din Yamaha-återförsäljare hur du ställer in väljaren rätt.

FÖRSIKTIGT: Motorn kan ta skada om bränslet tar slut. [MCM01770]

MMU36071

Trippmätare/klocka/voltmeter

Displayen visar trippmätare, klocka eller voltmeter.

Ändra visning genom att trycka upprepade gånger på knappen "mode" (läge) tills indikatorn på mätaren pekar på "TRIP" (trippmätare), "TIME" (klocka) eller "BATT" (voltmeter).

MMU26691

Trippmätare

Denna mätare visar hur långt båten har gått sedan förra gången mätaren nollställdes.

Färdsträckan visas i kilometer eller miles beroende på vald måttenhet för loggen.

Tryck samtidigt på knapparna "set" (inställning) och "mode" (läge) för att nollställa trippmätaren.

Färdsträckan lagras i ett batterispänningsmatat minne. Lagrade uppgifter försvinner om batteriet kopplas ur.

MMU26701

Klocka

Inställning av klocka:

1. Kontrollera att mätaren är i läge "TIME" (tid).
2. Tryck på knappen "set" (inställning) igen. Timvisningen börjar blinka.
3. Tryck på knappen "mode" (läge) tills önskad timme visas.
4. Tryck på knappen "set" (inställning) igen. Minutvisningen börjar blinka.
5. Tryck på knappen "mode" (läge) tills önskad minut visas.
6. Tryck på knappen "set" (inställning) igen för att starta klockan.

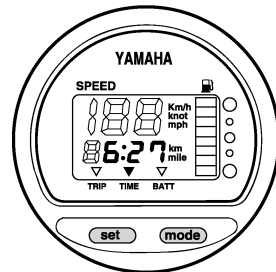

Klockan får spänning från batteriet. Om batteriet kopplas ur stannar klockan. Ställ om klockan när batteriet varit urkopplat.

MMU36080

Voltmeter

Voltmetersn visar batteriets spänning i volt (V).

Instrument och indikatorer

MMU26721

Varningsindikator, bränslenivå

Om bränslenivån sjunker till ett segment, börjar segmentet för bränslenivåvarning blinka. Låt inte motorn fortsätta att gå med maximalt gaspådrag om någon varningsanordning har aktiverats. Gå tillbaka till hamn med trolingshastighet. **FÖRSIKTIGT: Motorn kan ta skada om bränslet tar slut.** [MCM01770]

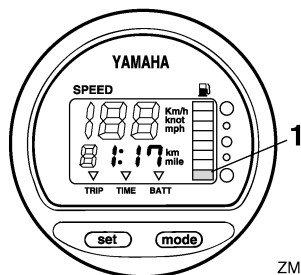

ZMU01746

1. Segment för bränslenivåvarning

MMU26732

Varningsindikator för låg batterispänning

Om batterispänningen minskar tänds displayen automatiskt och börjar blinka. Gå omedelbart till närmaste hamn om någon varningsanordning har aktiverats. Fråga din Yamaha-återförsäljare hur man laddar batteriet.

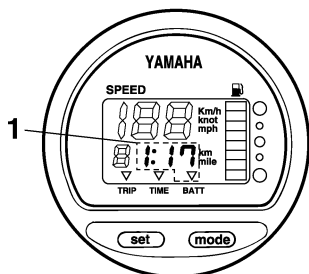

ZMU01747

1. Indikator för lågt batteri

MMU31653

6Y8 flerfunktionsmätare

Flerfunktionsmätare har 6 olika mätarenheter: takometerenhet (fyrkantig eller rund), loggenhet (fyrkantig), logg- och bränslemätarenhet (fyrkantig eller rund) och bränsleflödesmätare (fyrkantig). Indikatorsystemet skiljer sig något åt mellan runda och fyrkantiga modeller. Kontrollera noga vilken modell och utförande din enhet har. Denna handbok beskriver huvudsakligen varningsindikatorerna. Mer information om hur du ställer in mätare och ändrar indikatorsystemen finns i den bifogade drifhandboken.

MMU36184

6Y8 Flerfunktionstakometrar

Takometern visar antalet motorvarv per minut. Den har funktionerna trimmätare, inställning av trolingshastighet, visning av kylvatten-/motortemperatur, visning av batterispänning, timräknare för total drifttid/timräknare för tripp, oljetryckvisning, vattendetekteringsvarning, motorfelsvarning samt meddelande om periodiskt underhåll. Om kylvattentryckavkännare är installerad kan enheten även visa kylvattentryck. Även om kylvattentryckavkännaren inte är installerad kan kylvattentrycket visas om en extra avkännare ansluts till enheten. Kontakta din Yamaha-återförsäljare för information om avkännare (tillval). Takometerenheten finns i rund och fyrkantig modell. Kontrollera vilken typ av takometerenhet du har.

Instrument och indikatorer

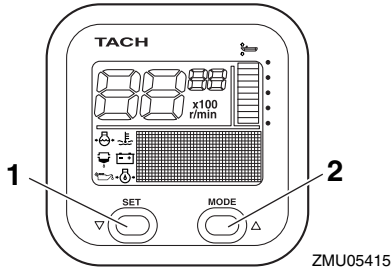

1. Inställningsknapp (set)
2. Lägesknapp (mode)

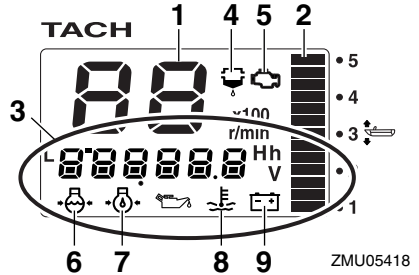

1. Takometer
2. Trimmätare
3. Mångfunktionell visningsenhet
4. Varningsindikator för vattenavskiljare
5. Varningsindikator för motorfel/underhåll
6. Kylvattentryck
7. Oljetryck (4-taktsmodeller)
8. Kylvatten-/motortemperatur
9. Batterispänning

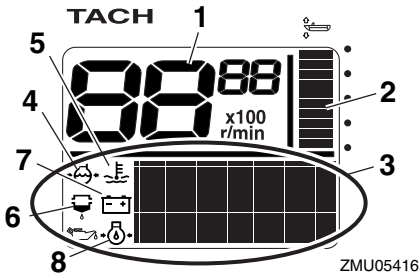

1. Takometer
2. Trimmätare
3. Mångfunktionell visningsenhet
4. Kylvattentryck
5. Kylvatten-/motortemperatur
6. Varningsindikator för vattenavskiljare
7. Batterispänning
8. Oljetryck (4-taktsmodeller)

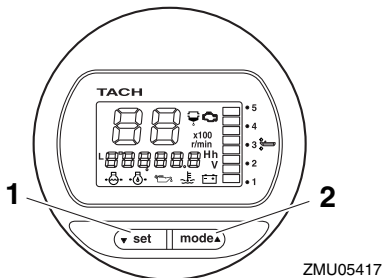

1. Inställningsknapp (set)
2. Lägesknapp (mode)

MMU36190

Kontroller vid start

Placera fjärrkontrollens styrspak/växelspaken i friläge och vrid huvudströmbrytaren till "ON" (på). När samtliga mätare aktiverats, och timräknaren för total drifttid aktiverats, växlar mätaren till normal funktion. Kontakta omedelbart din Yamaha-återförsäljare om summern ljuder och varningsindikatorn för vattenavskiljaren blinkar.

OBS:

Stäng av summern genom att trycka på knappen "set" (inställning) eller "mode" (läge).

MMU38621

Yamaha Security System-information

Vrid huvudströmbrytaren till läge "ON" (på). Det valda läget för Yamaha Security System (låst/upplåst) visas på displayen.

Instrument och indikatorer

Upplåst

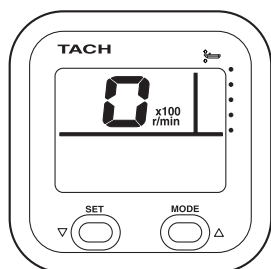

ZMU06457

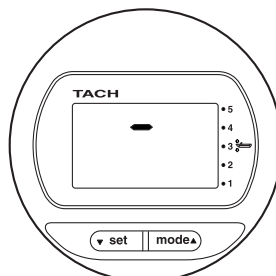

ZMU06460

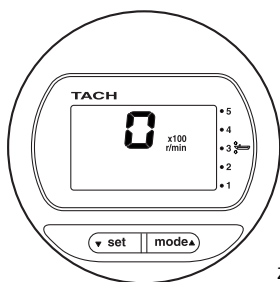

ZMU06458

Låst

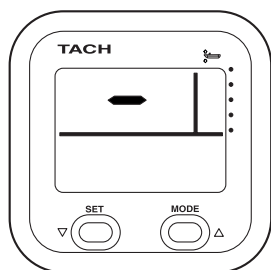

ZMU06459

MMU36130

Varning för lågt oljetryck

Om motoroljetrycket blir för lågt börjar varningsindikatorn för lågt oljetryck blinka och motorvarvtalet sänks automatiskt till ca 2000 v/min.

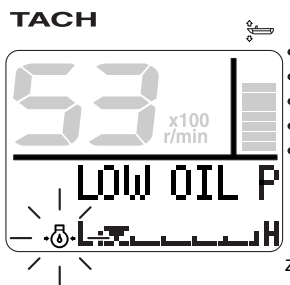

ZMU05430

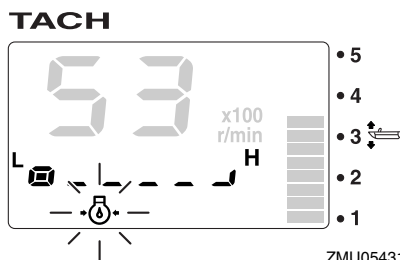

ZMU05431

Stoppa motorn omedelbart om summern ljuder och varningsindikatorn för lågt oljetryck blinkar. Kontrollera motoroljenivån och fyll på olja vid behov. Om varningsanordningen har

Instrument och indikatorer

aktiverats vid korrekt motoroljenivå, kontakta din Yamaha-återförsäljare.

MCM01601

FÖRSIKTIGT

Låt inte motorn fortsätta gå om varningsanordningen för lågt oljetryck har aktiverats. Det leder till svåra skador på motorn.

MMU36221

Överhettningsvarning

Om motortemperaturen blir för hög under gång, börjar överhettningsindikatorn blinka. Motorvarvtalet sänks automatiskt till ca 2000 v/min.

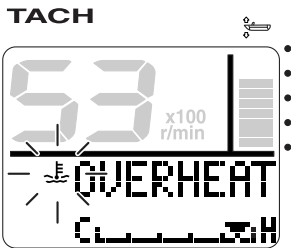

ZMU05421

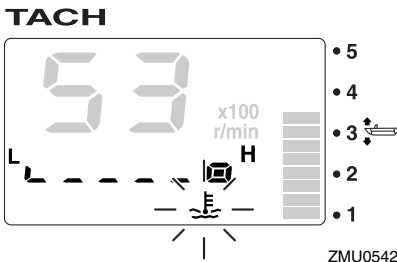

ZMU05422

Stoppa motorn omedelbart om summern ljuder och överhettningsvarningsanordningen aktiveras. Kontrollera att inte kylvatteninloppet är igensatt.

MCM01592

FÖRSIKTIGT

- Låt inte motorn fortsätta gå om överhettningsindikatorn blinkar. Det leder till svåra skador på motorn.
- Låt inte motorn fortsätta gå om någon varningsanordning har aktiverats. Kontakta din Yamaha-återförsäljare om du inte kan lokalisera och avhjälpa felet.

MMU36150

Vattenavskiljarvarning

Denna indikator blinkar om det har samlats vatten i vattenavskiljaren (bränslefiltret) under gång. Om så skett stoppar du omedelbart motorn och följer anvisningarna på sidan 81 i den här handboken för att tappa ut vatten ur bränslefiltret. Gå till närmaste hamn och kontakta en Yamaha-återförsäljare omedelbart.

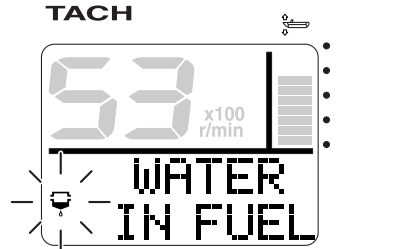

ZMU05423

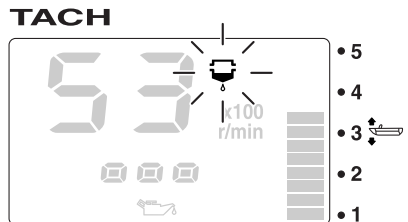

ZMU05424

Instrument och indikatorer

MCM00910

FÖRSIKTIGT

Bensin som är uppblandad med vatten kan skada motorn.

MMU36160

Varning vid motorfel

Denna indikator blinkar vid funktionsfel på motorn under gång. Gå till närmaste hamn och kontakta en Yamaha-återförsäljare omedelbart.

TACH

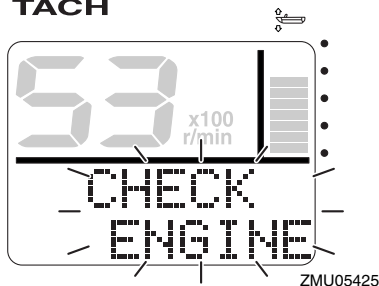

TACH

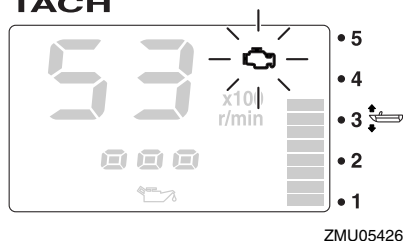

MCM00920

FÖRSIKTIGT

Om det händer, fungerar inte motorn normalt. Kontakta omgående en Yamaha-återförsäljare.

MMU36170

Varningsindikator för låg batterispänning

Om batterispänningen faller börjar varningsindikatorn för låg batterispänning samt batterispänningsvisningen blinka. Fortsätt ome-

delbart till närmaste hamn om varningsanordningen för låg batterispänning har aktiverats. Fråga din Yamaha-återförsäljare hur man laddar batteriet.

TACH

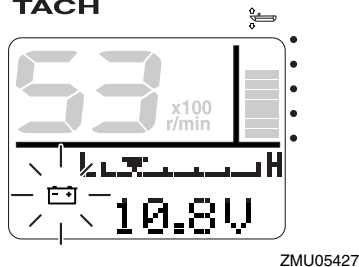

TACH

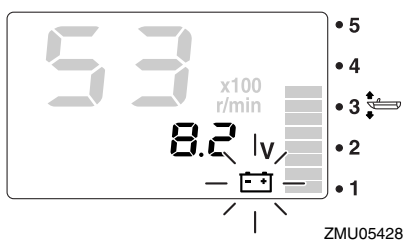

MMU36232

6Y8 flerfunktionsloggmatrare och bränslemätare

Logg- och bränslemätarenheten visar båtens hastighet och fungerar även som bränslemätare och visar total bränsleförbrukning, bränsleekonomi, bränsleflöde och systemspänning. Välj visning med hjälp av knapparna "set" (inställning) och "mode" (läge) enligt beskrivningen i det här avsnittet. Om hastighetsavkännaren är installerad kan enheten även visa färdsträcka. Även om hastighetsavkännaren inte är installerad kan färdsträckan visas om en extra avkännare ansluts till enheten. Om avkännare (tillval) dessutom ansluts till enheten, kan den även visa ytvattens temperatur, djup samt klocka. Kontakta

Instrument och indikatorer

din Yamaha-återförsäljare för information om avkännare (tillval).

Logg- och bränslemätarenheten finns i rund och fyrkantig modell. Kontrollera vilken typ av logg- och bränslemätarenhet du har om du behöver information om dess funktion.

När huvudströmbrytaren först slås till, kontrollvisas alla segment som ett test. Efter några sekunder övergår mätaren till normal funktion.

Mer information finns i handboken som medföljer mätaren.

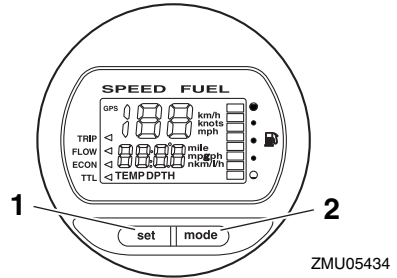

ZMU05434

1. Inställningsknapp (set)
2. Lägesknapp (mode)

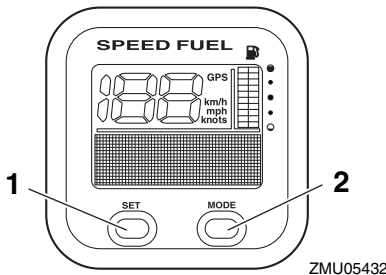

ZMU05432

1. Inställningsknapp (set)
2. Lägesknapp (mode)

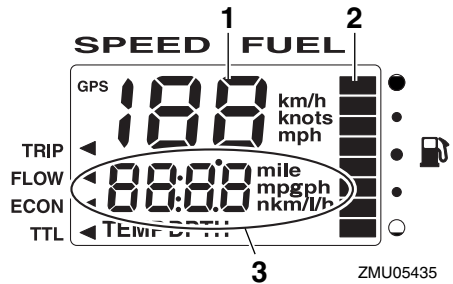

ZMU05435

1. Logg
2. Bränslemätare
3. Mångfunktionell visningsenhet

MMU36241

6Y8 flerfunktionslogg

Loggenheten visar båtens hastighet. Den fungerar dessutom som bränslemätare och visar systemspänning. Välj visning med hjälp av knapparna "set" (inställning) och "mode" (läge) enligt beskrivningen i det här avsnittet. Dessutom kan loggen visa önskad måttenheter: km/h, mph eller knop. Om hastighetsavkännaren är installerad kan enheten även visa färdsträcka. Även om hastighetsavkännaren inte är installerad kan färdsträckan visas om en extra avkännare ansluts till enheten. Om avkännare (tillval) dessutom ansluts till enheten, kan den även visa ytvattnets temperatur, djup samt klocka. Kontakta din

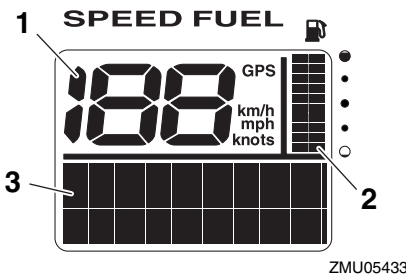

ZMU05433

1. Logg
2. Bränslemätare
3. Mångfunktionell visningsenhet

Instrument och indikatorer

Yamaha-återförsäljare för information om avkännare (tillval).

När huvudströmbrytaren först slås till, kontrollvisas alla segment som ett test. Efter några sekunder övergår mätaren till normal funktion.

Mer information finns i handboken som medföljer mätaren.

Mer information finns i handboken som medföljer mätaren.

När huvudströmbrytaren först slås till kontrollvisas alla segment som ett test. Efter några sekunder övergår mätaren till normal funktion.

Mer information finns i handboken som medföljer mätaren.

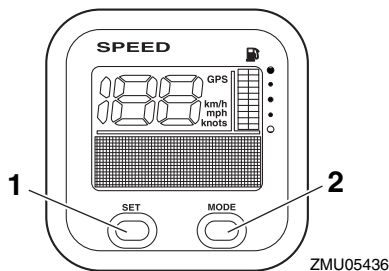

1. Inställningsknapp (set)
2. Lägesknapp (mode)

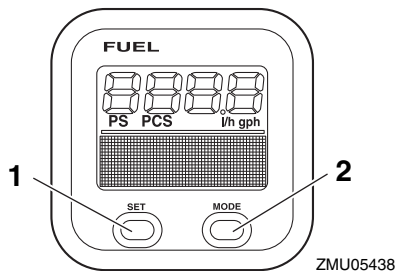

1. Inställningsknapp (set)
2. Lägesknapp (mode)

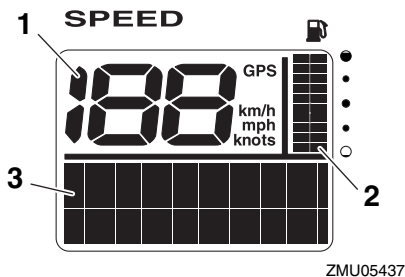

1. Logg
2. Bränslemätare
3. Mångfunktionell visningsenhet

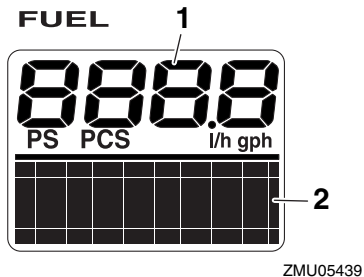

1. Bränsleflödesmätare
2. Mångfunktionell visningsenhet

MMU36250

6Y8 flerfunktionsbränsleflödesmätare

Bränsleflödesmätaren fungerar som bränsleflödesmätare och visar total bränsleförbrukning, bränsleekonomi och återstående bränslemängd. Välj visning med hjälp av knapparna "set" (inställning) och "mode" (läge) enligt beskrivningen i det här avsnittet.

MMU26803

Varningssystem

MCM00091

FÖRSIKTIGT

Låt inte motorn fortsätta gå om någon varningsanordning har aktiverats. Kontakta din Yamaha-återförsäljare om du inte kan lokalisera och avhjälpa felet.

MMU2681C

Överhettningsvarning

Denna motor har en varningsanordning för överhettning. Om temperaturen i motorn blir för hög aktiveras varningsanordningen.

- Motorvarvtalet sänks automatiskt till ca 2000 v/min.
- Överhettningsvarningsindikatorn tänds eller blinkar.

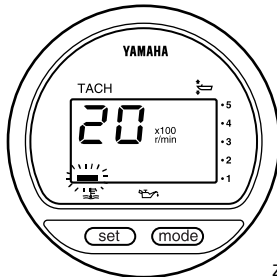

ZMU01757

- Summern ljuder (om sådan finns på rorkultshandtaget, fjärrkontrollsdosan eller huvudströmbrytarpanelen).

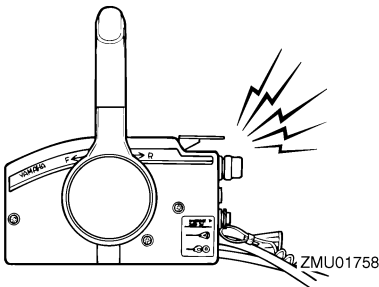

ZMU01758

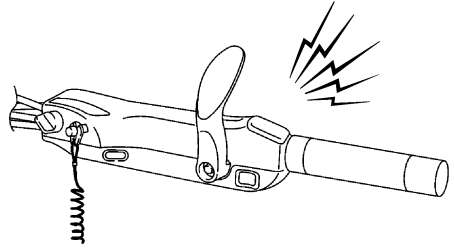

ZMU05326

Om varningssystemet har aktiverats, stänger du av motorn och kontrollerar att kylvatteninloppet inte är igensatt:

- Kontrollera trimvinkeln så att kylvatteninloppet befinner sig under vatten.
- Kontrollera att inte kylvatteninloppet är igensatt.

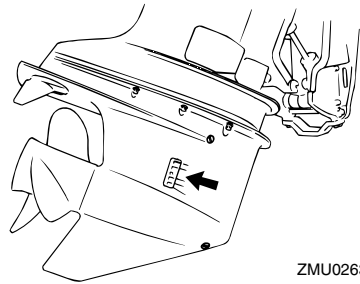

ZMU02630

MMU26857

Varning för lågt oljetryck

Om oljetrycket blir för lågt aktiveras varningsanordningen.

- Motorvarvtalet sänks automatiskt till ca 2000 v/min. Varningsindikatorn för lågt oljetryck tänds eller blinkar.

Motorstyrssystem

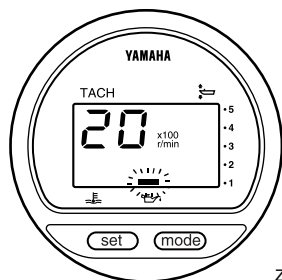

ZMU01828

- Summern ljuder.

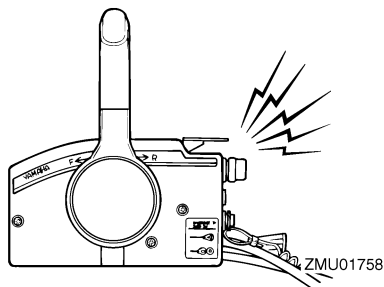

ZMU01758

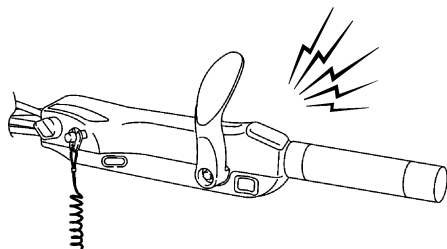

ZMU05326

Om varningssystemet har aktiverats ska motorn stoppas så snart detta kan göras på säkert sätt. Kontrollera oljenivån och fyll på olja vid behov. Kontakta din Yamaha-återförsäljare om oljenivån är korrekt, men varningsanordningen ändå inte släcks.

MMU26902

Installation

Informationen i detta avsnitt ska bara användas som referens. Det är omöjligt att ge fullständiga upplysningar för varje enskild kombination av båt och motor. Rätt montering beror till en del på erfarenheten och den specifika kombinationen av båt och motor.

MWM01590

! VARNING

- Om du använder en för kraftig motor, finns det risk för att båten blir mycket instabil. Montera inte en motor med högre effekt än vad båten tillåter (se kapacitetsplåten). Rådfråga båttillverkaren om båten saknar kapacitetsplåt.
- En felmonterad utombordsmotor kan innebära risk för att båten blir svårhanterlig, att användaren tappar kontrollen eller att det börjar brinna. Permanent monterade modeller ska installeras av återförsäljaren eller annan person med erfarenhet av motormontering.

MMU33470

Montera utombordsmotorn

Utombordsmotorn ska monteras så att båten blir väl balanserad, annars kan båten bli svårstyrd. I båtar med en motor monteras motorn på båtens mittlinje (köllinje).

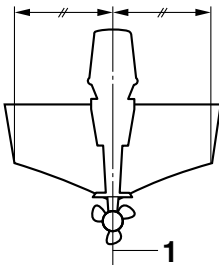

ZMU01760

1. Mittlinje (köllinje)

MMU26934

Monteringshöjd (båtbotten)

Motorns monteringshöjd påverkar dess verkningsgrad och driftsäkerhet. Om den monteras för högt kan propellers komma ovanför vattenytan, vilket försämrar framdrivningen, till följd av att propellern slirar överdrivet mycket, och kylsystemets vattenintag kan få för lite vatten, vilket kan göra att motorn överhettar. Om motorn monteras för lågt ökar vattenmotståndet (bromsverkan), vilket försämrar motorns verkningsgrad och prestanda. Normalt ska utombordsmotorn monteras så att antikavitationsplåten ligger i linje med båtbotten. Utombordsmotorns optimala monteringshöjd påverkas av kombinationen båt - motor och önskad användning. Genom att testköra båten med olika monteringshöjder kan du få fram den optimala monteringshöjden. Kontakta din Yamaha-återförsäljare eller båttillverkare för ytterligare information om rätt monteringshöjd.

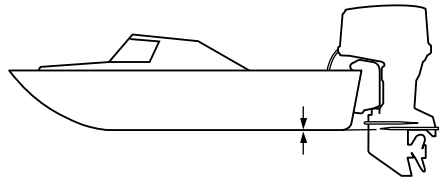

ZMU01762

MCM01634

FÖRSIKTIGT

- Kontrollera att tomgångshålet ligger så högt att vatten inte kan tränga in i motorn ens om båten ligger still med maximal last.
- Om motorn är placerad på fel höjd eller om det förekommer hinder för vattenströmmen (pga. båtens utformning eller skick eller pga. tillbehör som badstegar

Installation

eller ekolodstransduktorer) kan det spruta upp vatten i luften när båten körs. Om utombordsmotor körs kontinuerligt med vattensprut i luften kan det tränga in så mycket vatten genom luftinsugningsöppningen i den övre motorhuven att motorn skadas allvarligt. Eliminera orsaken till vattensprut i luften.

MMU36381

Första användningen

MMU36391

Fyll på motorolja

Motorn levereras från fabrik utan motorolja. Om återförsäljaren inte har fyllt motorn med olja, måste du fylla på motorolja innan du startar motorn. **FÖRSIKTIGT: Kontrollera att det finns olja i motorn innan du använder den första gången, annars kan motorn skadas allvarligt.** [MCM01781]

Motorn levereras med nedanstående klistermärke, som ska ta bort när motorn fyllts med olja första gången. För ytterligare information om kontroll av motoroljenivå, se sida 43.



ZMU01710

MMU30174

Inkörning av motor

Den nya motorn behöver en tids inkörning för att de rörliga delarnas anliggningsytor ska slitas in jämnt. Korrekt inkörning ger god prestanda och ökad livslängd. **FÖRSIKTIGT: Om inkörningen inte fullföljs kan följden bli minskad livslängd eller till och med allvarliga skador på motorn.** [MCM00801]

MMU27085

Gör så här för 4-taktsmodeller

En ny motor behöver 10 timmars inkörning för att de rörliga delarnas anliggningsytor ska slitas in jämnt.

OBS:

Låt motorn gå i vatten under belastning (med ilagd växel och monterad propeller) enligt nedan. Under tio timmar för att köra in motorn:

undvik långvarig tomgångskörning, grov sjö och områden med trängsel.

1. Den första timmen motorn används: Kör motorn med varierande varvtal, upp till 2000 v/min eller ungefär halv gas.
2. Den andra timmen motorn används: Öka motorvarvtalet tills båten planar (men undvik fullt gaspådrag), och minska sedan gasen medan båten bibehåller planhastighet.
3. De återstående åtta timmarna: Kör motorn med valfritt varvtal. Undvik att köra med maximalt gaspådrag i mer än fem minuter åt gången.
4. Efter de första tio timmarna: Använd motorn normalt.

MMU36400

Lär känna din båt

Olika båtar uppför sig på olika sätt. Manövrera försiktigt tills du lärt dig hur din båt uppför sig under olika förhållanden och med olika trimvinklar (se sidan 54).

MMU36413

Kontroller före motorstart

MWM01921



Om någon post i "Kontroller före motorstart" inte fungerar, ska detta kontrolleras och avhjälpas innan du använder utombordsmotorn. Annars kan det inträffa en olycka.

MCM00120



Starta aldrig motorn om den inte är i vatten. Detta kan leda till överhettning och allvarliga motorskador.

MMU36421

Bränslenivå

Kontrollera att du har tillräckligt med bränsle för båtturen. En god regel är att använda 1/3 av bränslet för att nå destinationen och

Drift

1/3 för återresan och ha 1/3 som nödreserv. Låt båten ligga horisontellt på en trailer eller i vattnet, vrid nyckeln till "ON"(på) och kontrollera bränslenivån. Anvisningar för påfyllning av bränsle finns på sidan 45.

MMU36432

Ta bort motorhuv

För nedanstående kontroller ska den övre motorhuv tas bort från motorn. Ta bort motorhuv genom att frigöra alla låsspakarna. Lyft därefter av motorhuv.

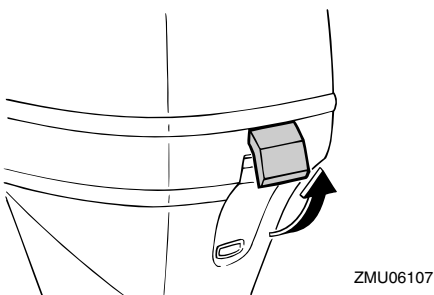
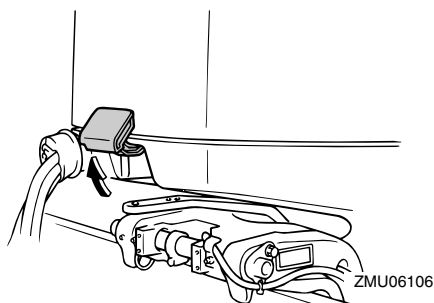

MMU36442

Bränslesystem

MWM00060

! VARNING

Bensin och bensinångor är mycket eldfarliga och kan dessutom explodera. Undvik gnistor, cigaretter, öppen eld och andra antändningskällor.

MWM00910

! VARNING

Läckande bränsle kan orsaka brand eller explosion.

- **Kontrollera regelbundet att det inte förekommer bränsleläckage.**
- **Om du upptäcker bränsleläckage, måste bränslesystemet repareras av en kvalificerad mekaniker. En illa utförd reparation kan göra motorn farlig att använda.**

MMU36451

Inspektion med avseende på bränsleläckage

- Kontrollera båten invändigt med avseende på bränsleläckage och bensinångor.
- Kontrollera att det inte förekommer bränsleläckage från bränslesystemet.
- Kontrollera bränsletanken och bränsleledningarna med avseende på sprickor, svällningar och andra skador.

MMU37322

Kontrollera bränslefiltret

Kontrollera att bränslefiltret är rent och fritt från vatten. Om det förekommer vatten i bränslet eller om det finns påfallande mycket skräp, ska bränsletanken kontrolleras och rengöras av en Yamaha-återförsäljare.

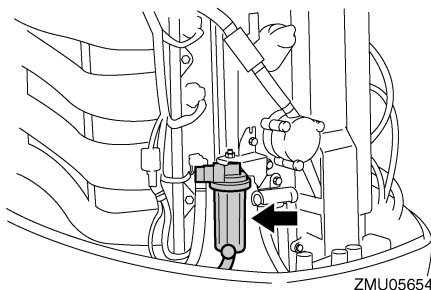

MMU36902

Reglage

Modeller med rorkultshandtag:

- Vrid rorkultshandtaget helt åt vänster och höger för att kontrollera att det rör sig mjukt.
- Vrid gasreglaget från helt stängt till helt öppet läge. Kontrollera att det rör sig jämnt och att det helt återgår till helt stängt läge.
- Kontrollera att gasvajerens eller växelkabelns anslutningar inte är lösa eller skadade.

Modeller med fjärrkontroll:

- Vrid ratten så långt det går åt höger respektive vänster. Kontrollera att den rör sig jämnt och obehindrat hela vägen, utan att kärva eller glappa.
- Manövrera gasreglagen flera gånger för att kontrollera att de rör sig helt fritt. De ska röra sig jämnt över hela sitt rörelseområde och gå hela vägen tillbaka till tomgångsläge.
- Kontrollera att gasvajerens eller växelkabelns anslutningar inte är lösa eller skadade.

MMU36483

Motorfrånskiljarlina

Kontrollera motorfrånskiljarlinan med och -klämman avseende på skador, som jack, brott och slitage.

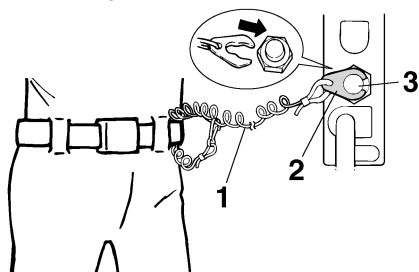

ZMU01716

1. Lina
2. Klämma
3. Motorfrånskiljare

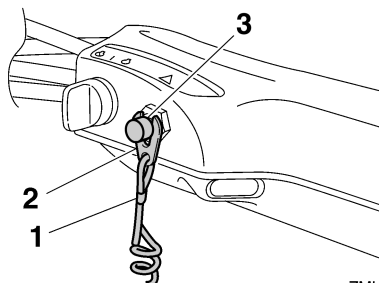

ZMU05208

1. Lina
2. Klämma
3. Motorfrånskiljare

MMU40993

Motorolja

1. Placera utombordsmotorn i upprätt läge (ej uppveckad). **FÖRSIKTIGT: Om utombordsmotorn inte är korrekt placerad kan oljenivån på oljemätstickan ge fel indikering.** [MCM01861]
2. Ta ut oljemätstickan och torka den ren.

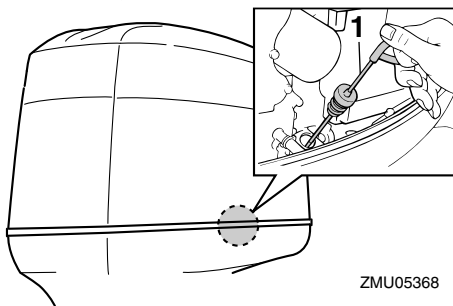

ZMU05368

1. Oljemätsticka
3. För in oljemätstickan helt och ta ut den igen.
4. Kontrollera att oljenivån på oljemätstickan ligger mellan det övre och det undre märket. Kontakta din Yamaha-återförsäljare om oljenivån inte ligger mellan märkena eller om oljan är mjölkig eller smutsig.

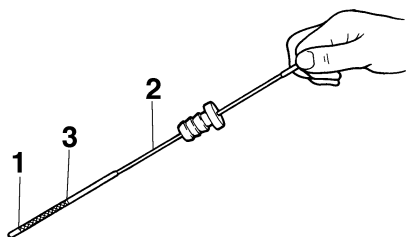

ZMU04815

1. Nedre märke
2. Oljemätsticka
3. Övre märke

MMU27153

Motor

- Kontrollera motor och motorfästen.
- Kontrollera att inga fästen är lösa eller skadade.
- Kontrollera att inte propellern är skadad.
- Inspektera med avseende på motoroljeläckage.

MMU36493

Spolanordning

Kontrollera att spolanordningens trädgårds-slangkoppling är ordentligt fastskruvad på fästet på den nedre motorhuv.

FÖRSIKTIGT: Om inte trädgårdsslangkopplingen är korrekt ansluten kan kylvatten läcka ut och motorn överhettas under drift. [MCM01801]

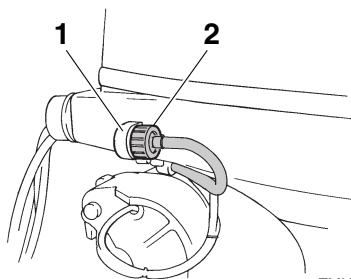

ZMU06166

1. Koppling
2. Spolanordning

MMU36963

Montera motorhuv

1. Kontrollera att alla motorhuvens låsspakar är frigjorda.
2. Kontrollera att gummitätningen ligger i sitt säte hela vägen runt den övre motorhuv.
3. Placera den övre motorhuv på den undre motorhuv.
4. Kontrollera att gummitätningen sitter korrekt hela vägen runt motorn.
5. Placera spakarna som bilden visar för att låsa motorhuv. **FÖRSIKTIGT:** Om den övre motorhuv inte monteras korrekt, kan motorn skadas av vatten som tränger in under den övre motorhuv. Den övre motorhuv kan dessutom också flyga av i höga hastigheter. [MCM01991]

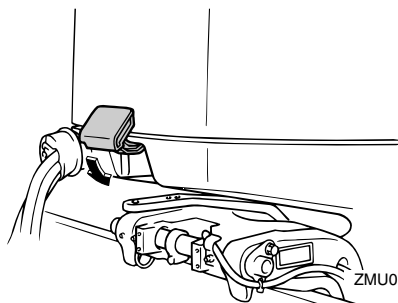

ZMU06131

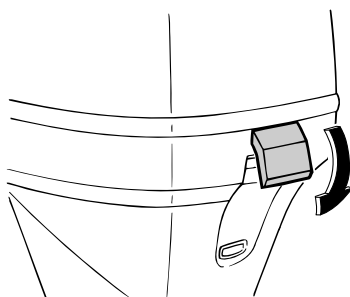

ZMU06132

När den övre motorhuv är pålagd trycker du på den med båda händerna för att kontrollera att den är korrekt inpassad. Låt din

Yamaha-återförsäljare laga den övre motorhuvuven om den sitter löst.

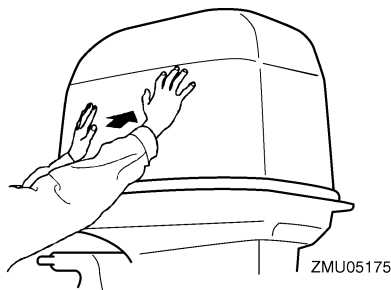

MMU34581

Trim- och uppveckningssystem

MWM01930

! VARNING

- Gå aldrig under växelhuset när motorn är uppveckad, även om uppveckningsstödspaken är låst. Om utombordsmotorn skulle falla, kan den vålla allvarliga skador.
- Kroppsdelar kan komma i kläm mellan motorn och fästbygeln när motorn trimmas eller vickas.
- Kontrollera att ingen befinner sig nära utombordsmotorn, innan du gör denna kontroll.

1. Kontrollera att det inte finns spår av oljeläckage i trim- och uppveckningsenheten.
2. Tryck på alla trim- och uppveckningsknappar för att kontrollera att de fungerar.
3. Vicka upp utombordsmotorn och kontrollera att trim- och uppveckningsstången är helt uttryckt.

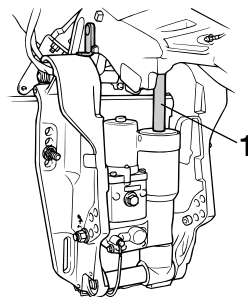

ZMU04244

1. Trim- och uppveckningsstång
4. Kontrollera att trim- och uppveckningsstången är fri från korrosion och andra fel.
5. Vicka ned utombordsmotorn. Kontrollera att tilt- och uppveckningsstången fungerar smidigt.

MMU36582

Batteri

Kontrollera att batteriet är i gott skick och fullt uppladdat. Kontrollera att batterianslutningarna är rena, ordentligt fästa och täckta med isolerande lock. Batteripolerna och batterikablarnas anslutningar måste vara rena och korrekt anslutna, annars kan inte batteriet få motorn att starta.

Se batteritillverkarens anvisningar för kontroll av det aktuella batteriet.

MMU27439

Bränslepåfyllning

MWM01830

! VARNING

- Bensin och bensinångor är mycket eldfarliga och kan explodera. Följ alltid dessa anvisningar vid tankning, för att minska risken för brand och explosion.
- Bensin är giftigt och kan orsaka personskada eller dödsfall. Hantera bensin försiktigt. Hävertera aldrig bensin genom att suga med munnen. Sök omedelbart läkare om du råkar svälja bensin, andas in stora mängder bensin-

Drift

ånga eller få bensin i ögonen. Tvätta dig med tvål och vatten om du spiller bensin på huden. Byt kläder om du får bensin på kläderna.

1. Kontrollera att motorn verkligen stängts av.
2. Koppla bort bränsleledningen från bränsletanken och dra åt luftningsskruven på tanklocket.

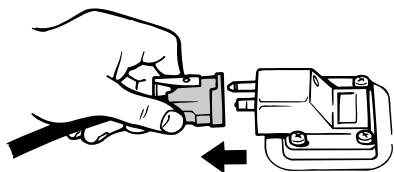

ZMU06598

3. Ta bort den bärbara tanken från båten.
4. Vistas alltid i väl ventilerat område utomhus, med båten fast förtöjd eller på trailar.
5. Rök inte och undvik gnistor, öppen eld, elektrostatisk urladdning och andra antändningskällor.
6. Använd bara godkänd bärbar bensindunk för att lagra och distribuera bränsle.
7. Rör vid påfyllningsöppningen eller påfyllningsröret med bränsleslangens munstycke för att förebygga elektrostatisk urladdning.
8. Fyll bränsletanken helt, men överfyll inte. **WARNING! Fyll inte på för mycket. Om temperaturen stiger kan bränslet expandera och svämma över.** [MWM02610]

Bränsletankens kapacitet:
25 L (6.61 US gal, 5.50 Imp.gal)

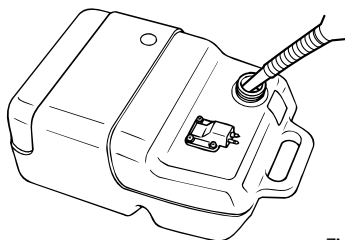

ZMU04047

9. Dra åt påfyllningskåpan ordentligt.
10. Torka omedelbart upp utspilld bensin med en torr trasa. Avfallshantera trasorna korrekt enligt lokala föreskrifter.

MMU27452

Använda motorn

MWM00420

WARNING

- Innan du startar motorn skall du se till att båten är ordentligt förtöjd och att det inte finns några hinder i vägen. Se till att det inte finns simmare i vattnet vid båten.
- När luftningsskruven skruvas ut släpps bensinångor ut. Bensin är mycket eldfarligt och bensinångor kan dessutom explodera. Rök inte och se till att det inte förekommer gnistor eller öppen eld i närheten när du lossar på luftningsskruven.
- Den här produkten släpper ut avgaser som innehåller koloxid, en färg- och luktlös gas som kan orsaka hjärnskador eller dödsfall. Symptomen är illamående, yrsel och dåsighet. Håll styrhytt och kajuta väl ventilerade. Undvik att blockera avgasutsläpp.

MMU27468

Pumpning av bränsle (bärbar tank)

1. Lossa luftningsskruven på tanklocket (ej alla modeller) 2 eller 3 varv.

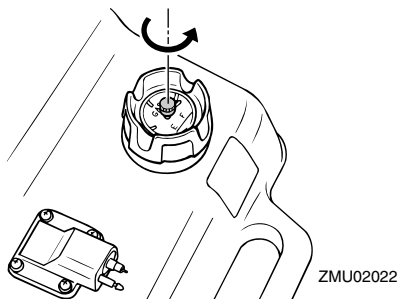

- Passa in bränsleanslutningen på bränsleledningen mot bränsleanslutningen på motorn (om det finns en bränsleanslutning på motorn), kläm om bränsleanslutningen och anslut bränsleledningen till bränsleanslutningen. Anslut sedan bränsleledningens andra ände till anslutningen på bränsletanken.

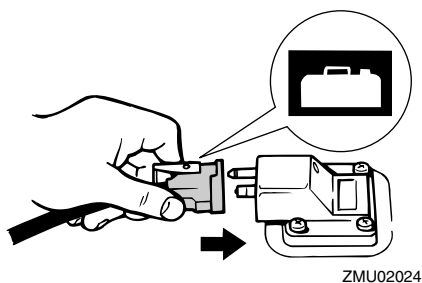

OBS:

Torka omedelbart upp utspilld bensin med en torr trasa. Avfallshanterat trasorna korrekt enligt lokala föreskrifter.

- Pumpa på startpumpen, med pilmarkeringen uppåt, tills den börjar kännas fast. Lägg tanken horisontalt när motorn körs, annars kan inte bränslet överföras från bränsletanken.

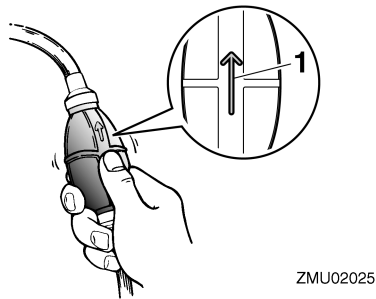

- Pil

MMU27494

Starta motorn

MWM01600



VARNING

Innan du startar motorn skall du se till att båten är ordentligt förtöjd och att det inte finns några hinder i vägen. Kontrollera att det inte finns badande i vattnet vid båten.

MMU38630

Modeller med elstart/Prime Start

MWM01840



VARNING

- Om du inte sätter fast motorfrånskiljarlinan kan båten skena om föraren faller överbord. Motorfrånskiljarlinan ska vara fäst på ett säkert ställe på kläderna, armen eller benet när motorn är igång. Fäst inte linan på kläder som kan slitas av. Dra inte linan så att den kan fastna och därmed hindras att fungera.
- Undvik att dra i linan under vanlig användning. Om motorn stannar förlorar du också nästan all styrförmåga. Dessutom kan båten tappa fart mycket snabbt. Detta kan leda till att människor och föremål kastas framåt i båten.

- Om du låst Yamaha Security System måste du låsa upp med fjärrkontrollen. Två korta ljudsignaler hörs när du låser

Drift

upp Yamaha Security System. För mer information, se sidan 18.

OBS:

- Om du inte kommer ihåg om säkerhetssystemet är låst eller upplåst trycker du på knapparna för att låsa och låsa upp för att återställa säkerhetssystemet.
 - Signälräckvidden för fjärrkontrollen varierar beroende på var du monterar mottagaren. Yamaha Security System fungerar bäst om du håller sändaren så nära mottagaren som möjligt.
 - Om Yamaha Security System inte fungerar korrekt kan du prova att aktivera det igen.
2. Placera växelspaken i friläge.

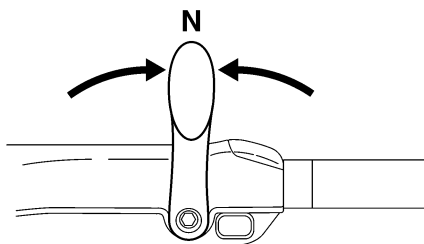

ZMU05215

OBS:

Skyddsanordningen mot start med ilagd växel gör att motorn endast kan starta i friläge.

3. Motorfrånskiljarens lina ska vara fäst på ett säkert ställe på kläderna, armen eller benet. Sätt därefter fast klämman i linans andra ände i motorfrånskiljaren.

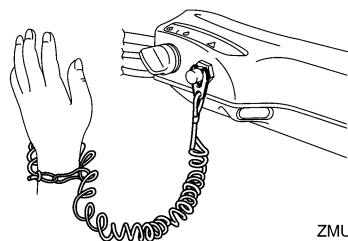

ZMU05216

4. Placera gasreglaget i läget "START" (start). När motorn har startat för du tillbaka gasreglaget till helt stängt läge.

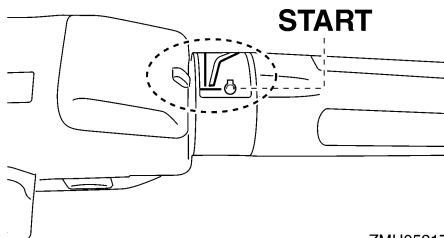

ZMU05217

5. Vrid huvudströmbrytaren till "START" (start).

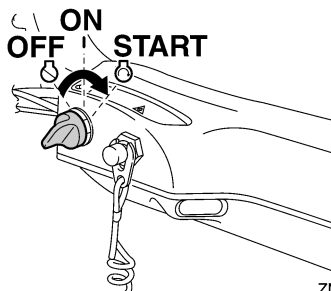

ZMU05218

6. Så fort motorn startar släpper du huvudströmbrytaren och låter den återgå till "ON" (på). **FÖRSIKTIGT:** Vrid aldrig huvudströmbrytaren till "START" (start) när motorn går. Låt inte startmotorn gå mer än fem sekunder. Om startmotorn går runt konstant i mer än fem

sekunder, laddas batteriet snabbt ur, varpå det blir omöjligt att starta motorn. Startmotorn kan också skadas. Om motorn inte startar inom fem sekunders startförsök, för du tillbaka huvudströmbrytaren till "ON" (på) väntar tio sekunder och försöker därefter starta motorn igen. [MCM00192]

OBS:

- När motorn är kall måste den värmas upp. För ytterligare information, se sidan 50.
- Om motorn är varm och inte startar, öppnar du gasreglaget något och försöker starta igen. Se sidan 77, om motorn fortfarande inte startar.

MMU38640

För modeller med elstart och fjärrkontroll

MWM01840

! WARNING

- Om du inte sätter fast motorfrånskiljarlinan kan båten skena om föraren faller överbord. Motorfrånskiljarlinan ska vara fäst på ett säkert ställe på kläderna, armen eller benet när motorn är igång. Fäst inte linan på kläder som kan slitas av. Dra inte linan så att den kan fastna och därmed hindras att fungera.
- Undvik att dra i linan under vanlig användning. Om motorn stannar förlorar du också nästan all styrförmåga. Dessutom kan båten tappa fart mycket snabbt. Detta kan leda till att människor och föremål kastas framåt i båten.

1. Om du låst Yamaha Security System måste du låsa upp med fjärrkontrollen. Två korta ljudsignaler hörs när du låser upp Yamaha Security System. För mer information, se sidan 18.

OBS:

- Om du inte kommer ihåg om säkerhetssystemet är låst eller upplåst trycker du på knapparna för att låsa och låsa upp för att återställa säkerhetssystemet.
 - Signalräckvidden för fjärrkontrollen varierar beroende på var du monterar mottagaren. Yamaha Security System fungerar bäst om du håller sändaren så nära mottagaren som möjligt.
 - Om Yamaha Security System inte fungerar korrekt kan du prova att aktivera det igen.
2. Placera fjärrkontrollens styrspak i friläge.

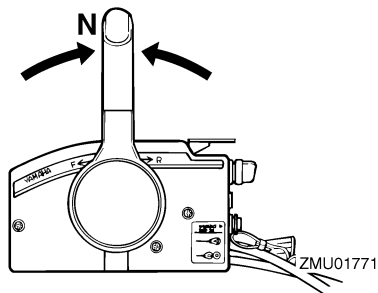

OBS:

- Skyddsanordningen mot start med ilagd växel gör att motorn endast kan starta i friläge.
3. Motorfrånskiljarens lina ska vara fäst på ett säkert ställe på kläderna, armen eller benet. Sätt därefter fast klämman i linans andra ände i motorfrånskiljaren.

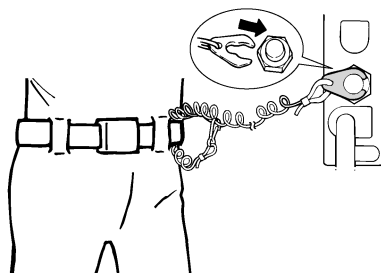

4. Vrid huvudströmbrytaren till "ON" (på).

5. Vrid huvudströmbrytaren till "START" (start).

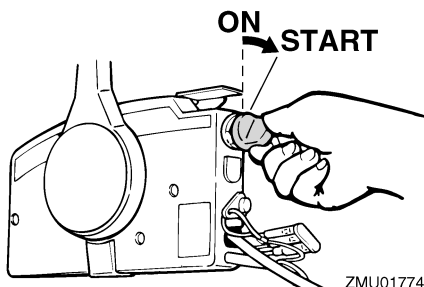

ZMU01774

6. Så fort motorn startar släpper du huvudströmbrytaren och låter den återgå till "ON" (på). **FÖRSIKTIGT:** Vrid aldrig huvudströmbrytaren till "START" (start) när motorn går. Låt inte startmotorn gå mer än fem sekunder. Om startmotorn går runt konstant i mer än fem sekunder, laddas batteriet snabbt ur, varpå det blir omöjligt att starta motorn. Startmotorn kan också skadas. Om motorn inte startar inom fem sekunders startförsök, för du tillbaka huvudströmbrytaren till "ON" (på) väntar tio sekunder och försöker därefter starta motorn igen. [MCM00192]

OBS:

- När motorn är kall måste den värmas upp. För ytterligare information, se sidan 50.
- Om motorn är varm och inte startar, öppnar du gasreglaget något och försöker starta igen. Se sidan 77, om motorn fortfarande inte startar.

MMU36510

Kontroller efter motorstart

MMU36523

Kylvatten

Kontrollera att vattenflödet från kylvattnets styrhål är jämnt. Vattenflöde från styrhålet visar att vattenpumpen pumpar vatten genom kylpassagerna. Om kylvattenpassagerna är

frusna kan det ta ett tag för vattnet att börja rinna från styrhålet.

MCM01810

FÖRSIKTIGT

Om det inte kommer vatten från styrhålet hela tiden när motorn går, kan motorn överhettas och skadas allvarligt. Stoppa motorn och undersök om kylvatteninloppet på växelhuset eller om kylvattnets styrhål är blockerat. Kontakta din Yamaha-återförsäljare om du inte kan lokalisera och avhjälpa felet.

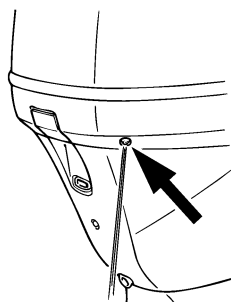

ZMU01775

MMU27670

Värma upp motorn

MMU30037

Modeller med elstart

1. Låt motorn gå på tomgång i 3 minuter när den startat, så att den värms upp för bästa prestanda och acceleration. Annars förkortas motorns livslängd.
2. Kontrollera att varningsindikatorn för lågt oljetryck slocknar när motorn startat. **FÖRSIKTIGT:** Stoppa motorn om varningsindikatorn för lågt oljetryck blinkar när motorn startat. Annars kan motorn skadas allvarligt. Kontrollera oljenivån och fyll på motorolja vid behov. Fråga din Yamaha-återförsäljare om råd om du inte kan avhjälpa orsa-

ken till att varningsindikatorn för lågt oljetryck lyser. [MCM01831]

MMU36531

Kontroller när motorn varmkörts

MMU36541

Växla

Låt båten ligga fast förtöjd och utan gaspådrag. Kontrollera att det går lätt att lägga i framväxel och backväxel och lägga ur växeln igen.

MMU36980

Stoppbrytare

- Vrid huvudströmbrytaren till "OFF", eller tryck på motorns stoppknapp och kontrollera att motorn stannar.
- Kontrollera att motorn stoppar när klämman tas bort från motorfrånskiljaren.
- Kontrollera att motorn inte kan startas när klämman tagits bort från motorfrånskiljaren.

MMU34490

Växla

MWM00180



VARNING

Kontrollera att det inte finns badande eller andra hinder vid båten innan du lägger i en växel.

MCM01610

FÖRSIKTIGT

Varmkör motorn innan du lägger i en växel. Tomgången kan vara högre än normalt innan motorn blivit varm. Hög tomgång kan göra att du inte kan lägga ur växeln igen. I så fall stoppar du motorn, lägger ur växeln och startar sedan om motorn och låter den bli varm.

Lägga i växel från friläge

1. Dra upp frilägesspärren (om sådan finns).

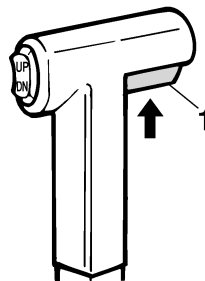

ZMU01727

1. Frilägeslås
2. För fjärrkontrollens styrspak/växelspaken bestämt framåt (för framväxeldrev) eller bakåt (för backväxeldrev) (ungefär 35° (ett hack känns) för modeller med fjärrkontroll).

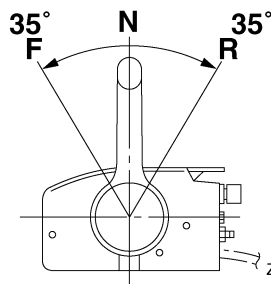

ZMU05460

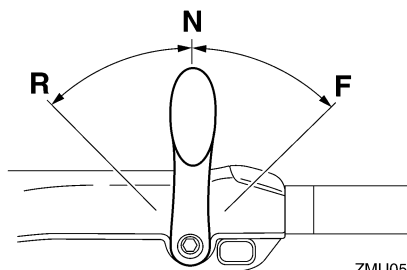

ZMU05674

OBS:

Modeller med rorkultshandtag: Växelspaken fungerar bara om gasreglaget är i helt stängt läge.

Drift

Lägga ur växel (framåt/bakåt)

1. Stäng gasreglaget så att motorn saktar ned till tomgångsvarvtal.

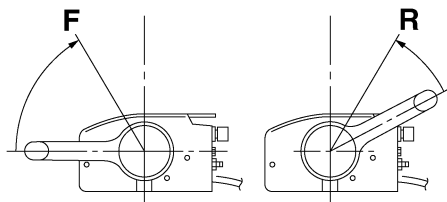

ZMU05462

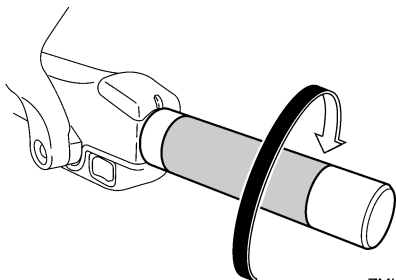

ZMU05219

2. När motorn går på tomgång med växel ilagd för du fjärrkontrollens styrspak/växelspaken bestämt till friläge.

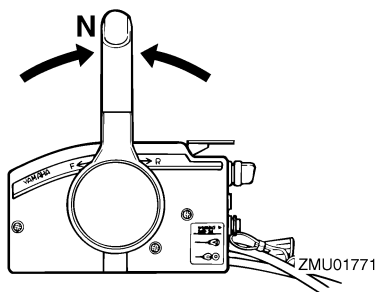

ZMU01771

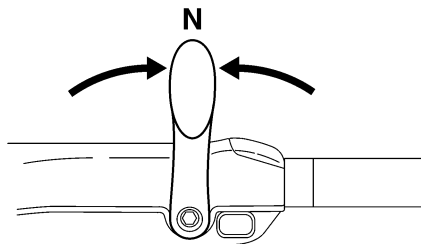

ZMU05215

MMU31742

Stoppa båten

MWM01510

VARNING

- Använd inte backväxeln för att sakta ned eller stanna båten. Det kan leda till att du förlorar kontrollen över båten, ramlar ur båten eller att styrratten eller andra delar påverkas. Det kan leda till svåra skador. Det kan också skada växelmekanismen.
- Lägg inte i backväxeln när båten går i planhastighet. Det kan leda till att du förlorar kontrollen över båten, att båten sjunker eller skadas.

Båten har inget separat bromssystem. Den bromsas av vattenmotståndet efter att gasspaken förts tillbaka till tomgång. Stoppsträcken varierar beroende på vikt, ytvattnets egenskaper och vindriktningen.

MMU30880

Trolling

MMU30890

Justera trollingvarvtalet

Trollingvarvtalet för utombordsmotorer med väljare för variabelt trollingvarvtal kan justeras cirka 50 v/min varje gång du trycker på en väljare.

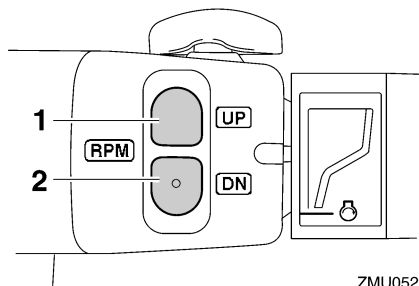

ZMU05222

1. Väljare "UP"
2. Väljare "DN"

För att öka trolingvarvtalet, tryck på väljaren "UP".

För att minska trolingvarvtalet, tryck på väljaren "DN".

OBS:

- Trolingvarvtalet ändras cirka 50 v/min varje gång väljaren trycks ned.
- Om trolingvarvtalet ändrats återgår motorn till normalt trolingvarvtal när motorn stängs av och startas om eller när motorvarvtalet överskrider cirka 3000 v/min.

MMU27821

Stoppa motorn

Låt motorn svalna några minuter på tomgång innan du stoppar den. Du bör inte stoppa motorn genast när den gått på högt varvtal.

MMU38651

Gör så här

1. Håll motorns stoppknapp nedtryckt eller vrid huvudströmbrytaren till "OFF" (av).

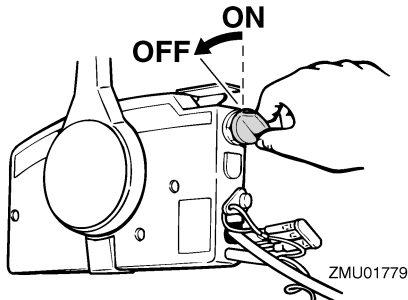

ZMU01779

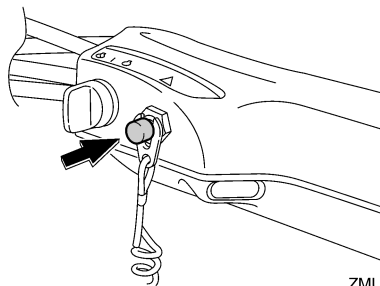

ZMU05209

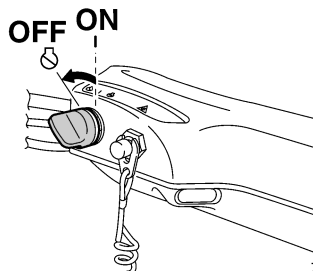

ZMU05223

2. När motorn stannat, kopplar du loss bränsleledningen om det finns en bränsleanslutning på utombordsmotorn.
3. Dra åt luftningsskruven på tanklocket (ej alla modeller).

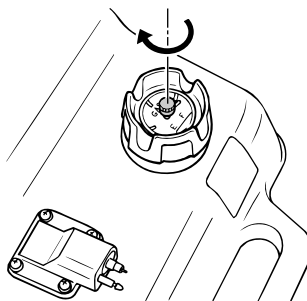

ZMU02041

4. Ta bort nyckeln om båten ska lämnas utan tillsyn.
5. När du lämnar båten låser du Yamaha Security System genom att trycka på knappen för att låsa på fjärrkontrollen. En kort ljudsignal hörs när du låser säkerhetssystemet. Det låsta läget kan en-

dast väljas när huvudströmbrytaren är i läge "OFF" (av). För ytterligare information, se sidan 18. **WARNING! Försätt inte Yamaha Security System i låst läge när du stoppar motorn till sjöss.**

[MWM02150]

OBS:

Du kan även stoppa motorn genom att dra i linan och ta bort klämman från motorfrånskilljaren och sedan vrida huvudströmbrytaren till "OFF" (av).

MMU27862

Trimning av utombordsmotor

MWM00740

! WARNING

För stor trimvinkel för arbetsvillkoren (an-
tingen upptrimning eller nedtrimning) kan
göra båten instabil och göra det svårare
att styra båten. Detta ökar risken för en
olycka. Om båten börjar kännas instabil
eller är svår att styra, sakta farten eller ju-
stera trimvinkeln eller båda delarna.

Utombordsmotorns trimvinkel påverkar läget
hur båtens för ligger i vattnet. Korrekt trim-
vinkel ger bättre prestanda och god bräns-
leekonomi och minskar samtidigt påfrest-
ningen på motorn. Korrekt trimvinkel beror på
kombinationen av båt, motor och propeller.
Korrekt trimvinkel påverkas också av variab-
ler som båtlast, sjöförhållanden och hastig-
het.

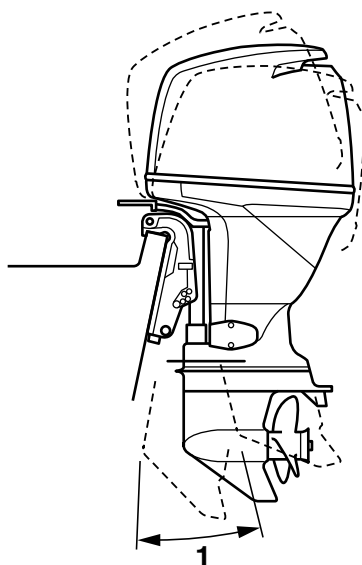

ZMU04258

1. Trimvinkel

MMU27888

Justering av trimvinkel (motordriven trim- och uppveckning)

MWM00753

! WARNING

- Kontrollera att det inte finns några män-
niskor i vägen för utombordsmotorn
när du ställer in trimvinkeln. Kroppsde-
lar kan komma i kläm mellan motorn
och fästbygeln när motorn trimmas el-
ler vickas.
- Var försiktig när du ställer in trimvinkeln
första gången. Öka farten gradvis och
var uppmärksam på tecken på instabili-
tet eller styrsvårigheter. Felaktig trim-
vinkel kan göra att du tappar kontrollen
över båten.
- Använd trim- och uppveckningsknap-
pen (om sådan finns sitter den på den
undre motorhuvn) endast när båten
stannat helt och motorn är avstängd.

Justera inte trimvinkeln med denna knapp medan båten är i rörelse.

Justera utombordsmotorns trimvinkel med trim- och uppveckningsknappen.

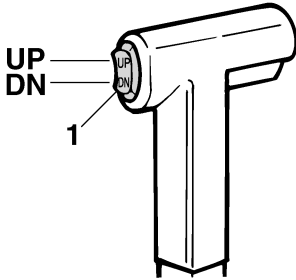

1. Trim- och uppveckningsknapp

Sänk fören (intrimning) genom att trycka på knappen "DN" (ned).

Provkör båten med olika trimvinklar så att du kan hitta de vinklar som passar bäst för båten och olika förhållanden.

MMU27912

Justera båttrimning

När båten planar ger den lyfta fören mindre bromsverkan, ökad stabilitet och bättre verkningsgrad. Detta gäller i allmänhet när båtens köllinje höjts cirka 3 till 5 grader. Med fören upp kan båten visa en större tendens att svänga åt ena hållet. Kompensera för detta när du styr båten. När båtens för är sänkt är det lättare att accelerera från stående start till planingsläge.

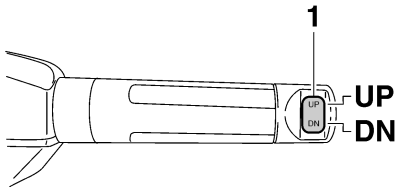

1. Trim- och uppveckningsknapp

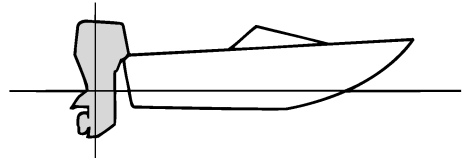

ZMU01784

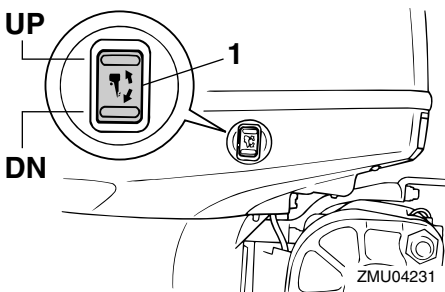

1. Trim- och uppveckningsknapp

Höj fören (uttrimning) genom att trycka på knappen "UP" (upp).

För upp

Vid för stor uttrimning hamnar båtens för alltför högt i vattnet. Det innebär sämre prestanda och minskad bränsleekonomi på grund av ökat vatten- och luftmotstånd. Vid för stor uttrimning kan det uppstå kavitation intill propellern, vilket ytterligare minskar båtens prestanda, och båten kan börja "stampa" i vattnet, vilket ökar risken för att någon faller överbord.

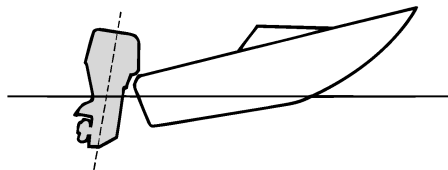

ZMU01785

För ned

För stor intrimning gör att båten "plöjer" genom vattnet, vilket ger sämre bränsleekonomi och gör det svårare att öka farten. Körning med för stor intrimning vid hög hastighet gör även båten instabil. Motståndet vid fören ökar avsevärt, vilket ger ökad risk för "bogsstyrning" samt försvårad och riskfylld hantering.

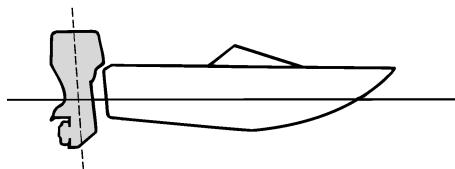

ZMU01786

OBS:

Utombordsmotorns trimvinkel kan ha liten betydelse för läget för båtens för i vattnet (beroende på båttyp).

MMU27935

Vicka upp och ned

Om du inte ska köra motorn på ett tag, eller om båten ankras på grunt vatten, ska du vicka upp utombordsmotorn, för att skydda propellern och växelhuset från kollisionsskador och minska rostangrepp.

MWM00222

! VARNING

Kontrollera att ingen befinner sig nära utombordsmotorn, när du vickar upp eller ned utombordsmotorn. I annat fall kan kroppsdelar komma i kläm mellan motorn och fästbygeln.

MWM00250

! VARNING

Läckande bränsle utgör en brandfara. Om det finns en bränsleanslutning på utombordsmotorn, kopplar du bort bränsleledningen eller stänger bränslekranen om motorn skall hållas uppveckad mer än några minuter. Annars kan bränsle läcka ut.

MCM00241

FÖRSIKTIGT

- Följ anvisningarna på sidan 53 och stoppa motorn innan du vickar upp motorn. Vicka aldrig upp utombordsmotorn medan den går. Den kan skadas allvarligt av överhettning.
- Använd aldrig rorkultshandtaget (ej alla modeller) för att fälla upp motorn. Det kan gå av.

MMU32724

Vicka upp så här (för modeller med motordriven trim och uppveckning)

1. Ställ fjärrkontrollens styrspak/växelspaken i friläge.

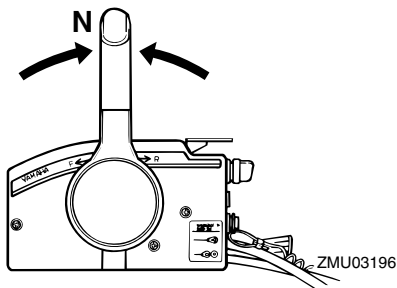

ZMU03196

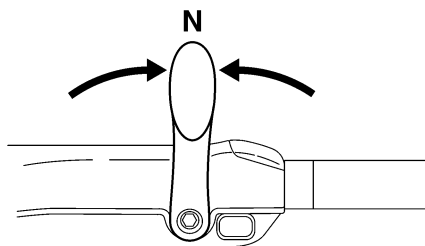

ZMU05215

2. Tryck på trim- och uppwickningsknappen “UP” (upp) tills utombordsmotorn är helt uppwickad.

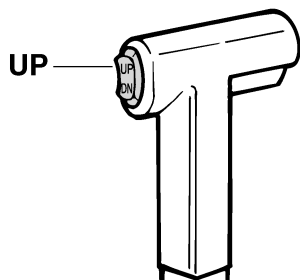

ZMU01787

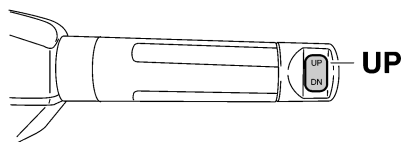

ZMU05226

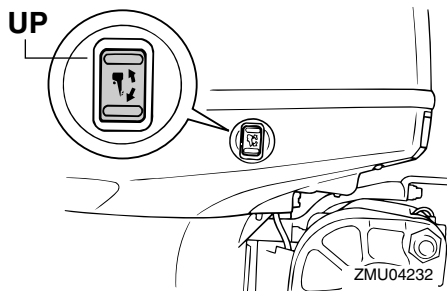

ZMU04232

3. Dra uppwickningsstödspaken mot dig för att stöda motorn. **WARNING!** När du vickat upp motorn måste du stöda den med uppwickningsstödratten eller uppwickningsstödspaken. Annars kan utombordsmotorn plötsligt falla tillbaka om oljetrycket faller i trim- och uppwickningsenheten eller uppwickningsenheten.

[MWM00262]

FÖRSIKTIGT: Använd inte uppwickningsstödspaken eller uppwickningsstödsratten när båten dras på släp. Utombordsmotorn kan skaka loss från uppwickningsstödet och lossna. Om motorn inte kan transporteras i normalt körläge, används en extra stödanordning för att säkra den i uppwickat läge. För ytterligare information, se sida 60. [MCM01641]

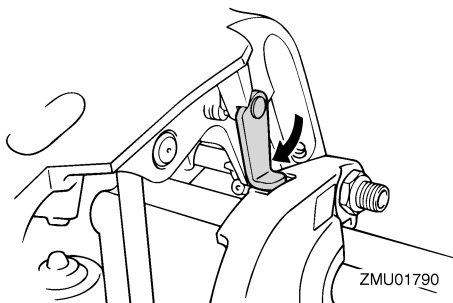

ZMU01790

4. Modeller med trimstänger: När utombordsmotorn stöds av uppwickningsstödspaken, trycker du på trim- och uppwick-

ningsknappen “DN” (ned) för att fälla in trimstängerna. **FÖRSIKTIGT: Se till att fälla in trimstängerna helt när båten förtöjs. Då skyddas stängerna mot beväxt och korrosion, som kan skada trim- och uppvickningsmekanismen.**

[MCM00252]

MMU33121

Vicka ned så här (modeller med motordriven trim och uppvickning)

1. Tryck på trim- och uppvickningsknappen “UP” (upp) tills utombordsmotorn får stöd av uppvickningsstången och uppvickningsstödspaken frigörs.
2. Frigör uppvickningsstödspaken.

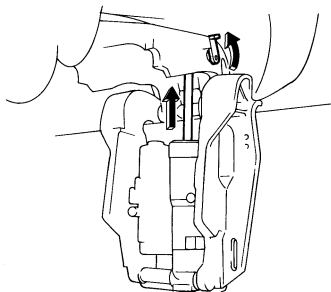

ZMU04816

3. Tryck på trim- och uppvickningsknappen “DN” (ned) för att sänka utombordsmotorn till önskat läge.

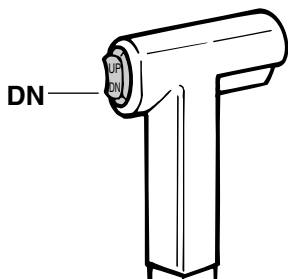

ZMU01936

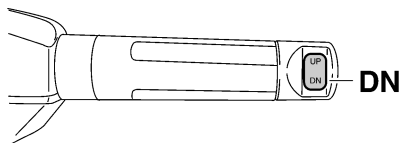

ZMU05228

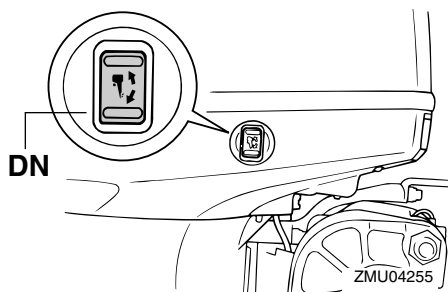

ZMU04255

MMU28062

Grunt vatten

MMU32851

Trim- och uppvickningsmodeller

Utombordsmotorn kan vickas upp delvis för att kunna användas på grunt vatten.

MCM00260

FÖRSIKTIGT

Vicka inte upp motorn så att växelhushets kylvatteninlopp kommer ovanför vattenytan vid inställning för eller körning på grunt vatten. Det kan leda till överhettning, med allvarliga skador som följd.

MMU32913

Förfarande för modeller med motordriven trimning och uppvickning

1. Placera fjärrkontrollens styrspak/växelspaken i friläge.

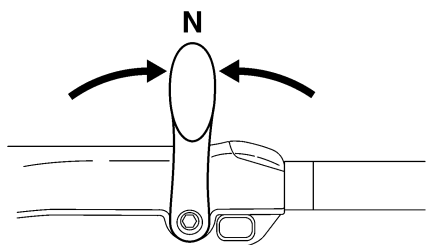
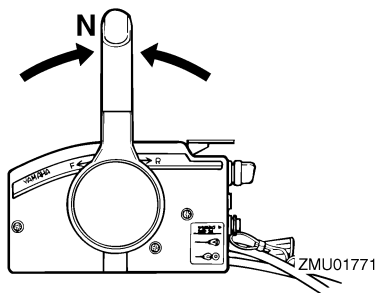

ZMU05215

2. Vicka upp motorn något till önskat läge med trim- och uppvickningsknappen. **VARNING! Om du försöker använda trim- och uppvickningsknappen på den undre motorhuvan när båten är i rörelse eller motorn är igång, ökar risken för att falla överbord eller tappa kontrollen och krocka med en annan båt eller något hinder.** [MWM01850]

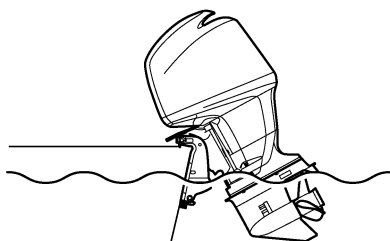

ZMU01793

3. För tillbaka motorn till normalt körläge genom att trycka på trim- och uppvick-

ningsknappen och sakta vicka ned motorn.

MMU35391

Körning under andra förhållanden

Körning i saltvatten

När motorn använts i saltvatten ska du spola ur kylvattenpassagerna med färskvatten, för att förhindra att de blir igensatta. Skölj även utsidan av utombordsmotorn med färskvatten.

Körning i dygt, grumligt eller surt vatten

I vissa områden kan vattnet vara surt eller innehålla stora mängder sediment, som till exempel dygt eller grumligt vatten. När motorn använts i sådant vatten ska du spola ur kylvattenpassagerna med färskvatten för att förhindra korrosion. Skölj även utsidan av utombordsmotorn med färskvatten.

Underhåll

MMU2822A

Transportera och förvara utombordsmotorn

MWM02620



- **VAR FÖRSIKTIG** vid transport av bränsletanken i båt eller bil.
- **FYLL INTE** bränslebehållaren maximalt. Bensin expanderar avsevärt vid uppvärmning och tryck kan bildas i bränslebehållaren. Detta kan orsaka bränsleläckage, vilket utgör en brandfara.
- Läckande bränsle utgör en brandfara. Koppla bort bränsleledningen för att förhindra att det läcker bränsle när du transporterar eller förvarar utombordsmotorn.
- Gå aldrig under utombordsmotorn när den är uppvickad. Om utombordsmotorn skulle falla, kan den vålla allvarliga skador.
- Använd inte uppveckningsstödspaken eller uppveckningsstödsratten när båten dras på släp. Utombordsmotorn kan skaka loss från uppveckningsstödet och lossna. Om utombordsmotorn inte kan transporteras i normalt körläge, används en extra stödanordning för att säkra den i uppvickat läge.

MCM02440

FÖRSIKTIG

Om utombordsmotorn ska förvaras en längre tid måste bränsletanken tömmas på bränsle. Åldrat bränsle kan sätta igen bränsleledningen, vilket kan göra motorn svår att starta eller orsaka funktionsfel.

Följ alltid anvisningarna nedan vid förvaring eller transport av utombordsmotorn.

- Koppla loss bränsleledningen från utombordsmotorn.
- Dra åt tanklocket och luftningskruven.

- Om utombordsmotorn är uppvickad under längre tid vid förtöjning eller transport av båten, ska bränsleledningen kopplas bort från utombordsmotorn. Dra åt tanklocket och luftningskruven.

Utombordsmotorn ska transporteras och förvaras i normalt körläge. Om det inte finns tillräckligt med utrymme för att transportera motorn i detta läge, används uppvickat läge tillsammans med en motorstödanordning (till exempel en skyddsstång för akterspegel). Be din Yamaha-återförsäljare om ytterligare detaljer.

MMU30041

Förvara utombordsmotorn

När du ställer undan Yamaha-motorn längre perioder (två månader eller mer), måste du vidta olika åtgärder för att förhindra att motorn skadas allvarligt. Vi rekommenderar att du lämnar motorn till service hos en auktoriserad Yamaha-återförsäljare innan den ställs undan. Följande åtgärder kan du dock genomföra själv med hjälp av endast några få verktyg.

MCM01350

FÖRSIKTIG

- Ställ motorn i den position som bilden visar vid transport och förvaring, för att förhindra problem som orsakas av att olja kommer in i cylindern från oljeträget. Förvara och transportera utombordsmotorn på sidan (ej upprätt).
- Lagg inte ned utombordsmotorn på sidan innan kylvattnet har runnit ut helt. Då kan det komma vatten i cylindern genom avgasporten och ställa till problem i motorn.
- Förvara utombordsmotorn i ett torrt utrymme med god ventilation, med skydd mot direkt solljus.
- Tappa av den återstående bensinen från fuktavskiljaren. Bensin som finns

kvar i fuktavskiljaren under lång tid bryts ned och kan då skada bränsleledningen.

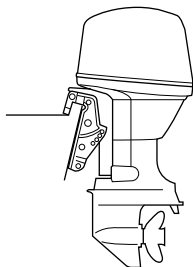

ZMU03659

MMU28305

Gör så här

MMU29956

Spola med spolningsmuffen

1. Tvätta utombordsmotorns utsida med färskvatten. **FÖRSIKTIGT: Spruta inte vatten i luftintaget.** [MCM01840] För ytterligare information, se sidan 63.
2. Koppla ifrån bränsleledningen från utombordsmotorn eller stäng bränsleventilen, om det finns en sådan.
3. Ta bort den övre motorhuven och propellern.
4. Placera spolningsmuffen över kylvatteninloppet. **FÖRSIKTIGT: Låt inte motorn gå utan kylvatten. Antingen kommer motorns vattenpump att skadas, eller så kommer motorn att skadas på grund av överhettning. Kontrollera att det finns vatten i kylvattenpassagera innan du startar motorn. Undvik att köra utombordsmotorn på högvarv när den är ansluten till spolningsmuffen, annars kan den bli överhettad.**

[MCM02000]

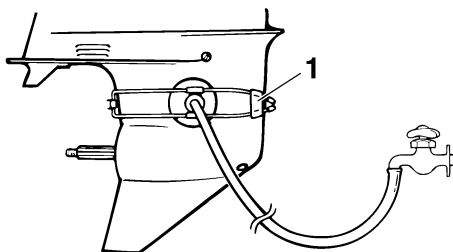

ZMU01830

1. Spolningsmuff
5. Kylsystemet måste spolas för att inte bli igensatt med salt, sand eller smuts. Dessutom måste motorn dimbildningsbehandlas/smörjas för att förhindra allvarliga rostskador. Spola och dimbildningsbehandla samtidigt. **WARNING! Rör aldrig vid elektriska delar vid start eller körning. Håll händer, hår och kläder borta från svänghjulet och andra roterande delar när motorn går.**

[MWM00091]

OBS:

- Var noga med att hålla rätt vattentryck och ett jämnt vattenflöde när du använder spolningsmuffen.
 - Om överhettningsindikatorn aktiveras, ska du stänga av motorn och kontakta din Yamaha-återförsäljare.
6. Låt motorn gå på snabb tomgång i ett par minuter i friläge.
 7. Precis innan du stänger av motorn sprutar du in "dimbildningsolja" växelvis i insugningens ljuddämpare eller dimbildningshålet på ljuddämparplåten, om sådan finns. Om detta görs på rätt sätt kommer det kraftig rök från motorn, varpå den nästan stannar.
 8. Tappa av återstående bensin i fuktavskiljaren med en behållare. Skruva ut dräneringsskruven och ta av locket.

Underhåll

Tryck in luftventilen med en skruvmejsel för att få in luft i flottörkammaren, så att bensinen rinner ut lättare. Dra åt dräneringsskruven.

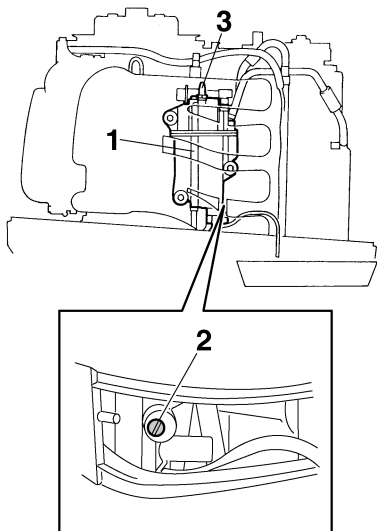

ZMU05656

1. Fuktavskiljare
2. Dräneringsskruv
3. Kåpa

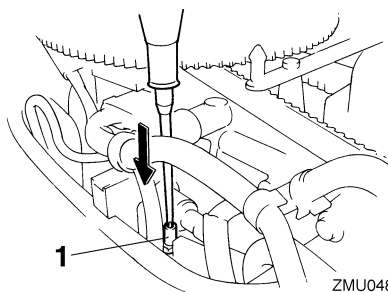

ZMU04818

1. Chokelänkarm
9. Ta bort spolningsmuffen.
10. Montera den övre motorhuv.
11. Om "dimbildningsolja" inte finns tillgänglig stänger du av motorn efter de 6 stegen. Utför sedan åttastegsförfarandet.

12. Tappa ut allt kylvatten ur motorn. Rengör motorns utsida omsorgsfullt.
13. Om "dimbildningsolja" inte finns tillgänglig avlägsnar du tändstiftet(-en). Håll en tesked ren motorolja i varje cylinder. Dra runt motorn flera gånger för hand. Byt ut tändstiftet eller tändstiften.

OBS:

Spolningsmuff säljs hos din Yamaha-återförsäljare.

MMU28402

Smörjning

1. Sätt in tändstiftet/tändstiften och momentdra enligt specifikationen. Information om isättning av tändstift finns på sidan 68.
2. Byt växellådsolja. Anvisningar finns på sidan 73. Kontrollera att det inte finns vatten i oljan - det kan tyda på läckande tätning. Byte av tätning ska göras av en auktoriserad Yamaha-återförsäljare före användning.
3. Smörj alla kopplingar. För ytterligare information, se sidan 67.

OBS:

Vid en längre tids förvaring rekommenderar vi att motorn dimsprutas med olja. Kontakta din Yamaha-återförsäljare för information om dimbildningsolja och åtgärder för din motor.

MMU28445

Spola motorenheten

Spola direkt efter körning för bäst resultat.

MCM01530

FÖRSIKTIGT

Utför inte arbetet när motorn är igång. Vattenpumpen kan skadas, vilket kan leda till överhettning, med allvarliga skador som följd.

1. Stäng först av motorn och skruva sedan loss trädgårdsslangkopplingen från fästet på den nedre motorhuv.

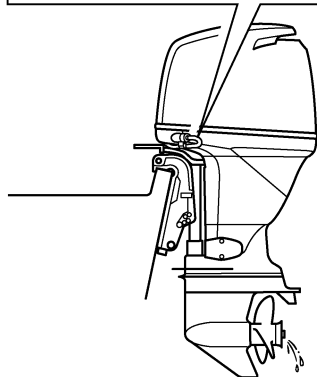
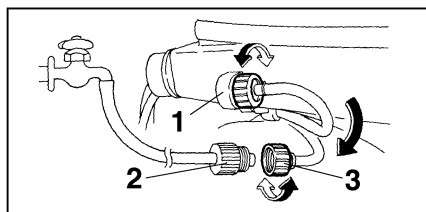

ZMU04819

1. Koppling
 2. Trädgårdsslangadapter
 3. Trädgårdsslangkoppling
2. Anslut trädgårdsslangadaptern till en trädgårdsslang ansluten till färskvatten, och anslut den sedan till trädgårdsslangkopplingen.
 3. Vrid på vattenkranen med frånslagen motor och låt vattnet spola igenom kylpassagerna i ca 15 minuter. Stäng av vattnet och koppla bort trädgårdsslangadaptern från trädgårdsslangkopplingen.
 4. Sätt tillbaka trädgårdsslangkopplingen på fästet på den undre motorhuvens. Dra åt kopplingen ordentligt. **FÖRSIKTIGT: Lämna inte trädgårdsslangkopplingen lös på den undre motorhuvens fäste och låt inte slangen hänga fritt under normal användning. Då läcker vatten ut genom kopplingen istället för**

att kyla motorn, vilket medför risk för svår överhettning. Se till att kopplingen är ordentligt åtdragen på fästet när du har spolat motorn. [MCM00541]

OBS:

- När du spolat motorn med båten i vattnet, blir resultatet bättre om utombordsmotorn vickas upp, så att den är helt ovanför vattnet.
- Anvisningar för spolning av kylsystemet finns i 60.

MMU44340

Rengöra utombordsmotorn

Den övre motorhuvens måste vara monterad vid rengöring av utombordsmotorn.

1. Skölj utsidan av utombordsmotorn med färskvatten. **FÖRSIKTIGT: Spruta inte vatten i luftintaget.** [MCM01840]

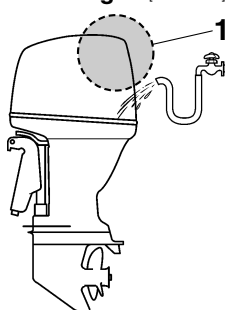

ZMU07861

1. Luftinlopp
2. Tappa ut allt kylvatten ur utombordsmotorn. Rengör motorns utsida omsorgsfullt.

MMU28461

Kontrollera utombordsmotorns målade ytor

Undersök om det förekommer repor, rispor eller flagnande färg på utombordsmotorn. Ställen med skadad färg rostas lättare. Tvätta och bättringsmåla vid behov. Det finns bättringsfärg att köpa hos din Yamaha-återförsäljare.

Underhåll

MMU2847C

Periodiskt underhåll

MWM01871



Dessa förfaranden kräver mekaniskskaper, verktyg och materiel. Om du inte har erforderliga färdigheter, verktyg eller materiel för att utföra en underhållsåtgärd, ska du låta en Yamaha-återförsäljare eller annan kvalificerad mekaniker utföra arbetet.

Arbetet innefattar att demontera motorn och blottlägga farliga delar. Följ anvisningarna nedan för att minska risken för skada till följd av rörliga, heta eller späningsförande delar:

- Om inte annat anges ska du stänga av motorn och ta med dig nycklar och motorfrånskiljarlina (rep) när du utför underhåll.
- Trim- och uppveckningsknapparna fungerar även när huvudströmbrytaren är frånslagen. Håll människor borta från knapparna vid arbete med och i närheten av motorn. Undvik att vistas i området under motorn, eller mellan motorn och fästbygeln, när motorn är uppveckad. Kontrollera att ingen befinner sig i detta område när du använder trim- och uppveckningsmekanismen.
- Låt motorn svalna innan du hanterar heta komponenter eller vätskor.
- Återmontera alltid motorn helt innan den tas i drift.

MMU28511

Reservdelar

Använd endast Yamaha originaldelar eller reservdelar av likvärdig konstruktion och kvalitet. Reservdelar av sämre kvalitet kan orsaka driftstörningar, varpå föraren kan förlora kontrollen och skada sig själv och andra.

Yamaha originaldelar och tillbehör finns att köpa från din Yamaha-återförsäljare.

MMU34151

Krävande driftförhållanden

Krävande driftförhållanden är sådana där en eller flera av de nedan angivna körsätten förekommer regelbundet:

- Kontinuerlig körning vid eller nära motorns maximivarvtal under många timmar
- Kontinuerlig körning med lågt motorvarvtal under många timmar
- Användning utan tillräcklig tid för motorn att varmköras respektive svalna
- Ofta förekommande snabb acceleration och retardation
- Korta intervall mellan växlingar
- Motor(er) startas och stoppas ofta
- Ofta omväxlande lätt och tung last

Motorer som används under något av de ovan beskrivna förhållandena kräver kortare underhållsintervall. Yamaha rekommenderar att du utför denna service dubbelt så ofta som angivet i underhållsschemat. Om det till exempel anges att en viss service ska utföras efter 50 timmar, utför du den i stället efter 25 timmar. Det hjälper till att förhindra att motorns komponenter slits fortare.

MMU34446

Underhållsschema 1

OBS:

- Avsnitten i detta kapitel förklarar ägarspecifika åtgärder.
- Underhållsintervallen i schemat förutsätter 100 h användning per år och regelbunden spolning av kylvattenpassagerna. Underhållsintervallen ska anpassas om du använder motorn under svårare förhållanden som långvarig troling.
- Isärtagning eller reparation kan behövas beroende på resultatet av underhållskontrollen.
- Förbrukningsdelar och smörjmedel försämras med tid och normal användning, oberoende av garantiperioden.
- När motorn används i saltvatten, dyigt eller grumligt vatten eller surt vatten, ska den spolas med färskvatten efter varje användningstillfälle.

Symbolen “●” innebär att du kan utföra kontrollerna själv.

Symbolen “○” markerar åtgärder som ska utföras av Yamaha-återförsäljare.

Post	Åtgärder	Första	Efter		
		20 timmar (3 månader)	100 timmar (1 år)	300 timmar (3 år)	500 timmar (5 år)
Anod(er) (externa)	Kontroll eller byte vid behov		●/○		
Anod(er) (topplock, termostatlöck)	Kontroll eller byte vid behov		○		
Anod(er) (avgaslock, lock till kylvattenpassage, lock till likriktare/regulator)	Byte				○
Batteri (elektrolytnivå, pol)	Kontroll	●/○	●/○		
Batteri (elektrolytnivå, pol)	Påfyllning, laddning eller byte vid behov		○		
Kylvattenläckage	Kontroll eller byte vid behov	○	○		
Motorhuvens låsspak	Kontroll		●/○		
Motorstartförhållanden/buller	Kontroll	●/○	●/○		
Tomgångsvarvtal/buller	Kontroll	●/○	●/○		
Motorolja	Byte	●/○	●/○		
Motoroljefilter (insats)	Byte		●/○		
Bränslefilter (kan demonteras)	Kontroll eller byte vid behov	●/○	●/○		
Bränsleledning (hög tryck)	Kontroll	●	●		
Bränsleledning (hög tryck)	Kontroll eller byte vid behov	○	○		

Underhåll

Post	Åtgärder	Första	Efter		
		20 timmar (3 månader)	100 timmar (1 år)	300 timmar (3 år)	500 timmar (5 år)
Bränsleledning (lågt tryck)	Kontroll	●	●		
Bränsleledning (lågt tryck)	Kontroll eller byte vid behov	○	○		
Bränslepump	Kontroll eller byte vid behov			○	
Läckage bränsle/olja	Kontroll	○	○		
Växellådsolja	Byte	●/○	●/○		
Smörjpunkter	Smörjning	●/○	●/○		
Pumphjul/vattenpumphus	Kontroll eller byte vid behov		○		
Pumphjul/vattenpumphus	Byte			○	
Trim- och uppveckningsenhet	Kontroll	●/○	●/○		
Propeller/propellermutter/saxpinne	Kontroll eller byte vid behov	●/○	●/○		
Tryckventil	Kontroll eller byte vid behov		○		
Växellänk/växelkabel	Kontroll, justering eller byte vid behov	○	○		
Tändstift	Kontroll eller byte vid behov		●/○		
Tändstiftshattar/tändkablar	Kontroll eller byte vid behov	○	○		
Vatten från kylvattnets styrhåll	Kontroll	●/○	●/○		
Gasspjällslänk/gasväjer/gasspjällets accelerationssynkronisering	Kontroll, justering eller byte vid behov	○	○		
Termostat	Kontroll eller byte vid behov		○		
Synkroniseringsrem	Kontroll eller byte vid behov		○		
Ventilspel	Kontroll och justering				○
Kylvatteninlopp	Kontroll	●/○	●/○		
Huvudströmbrytare/stopströmbrytare/chokeknapp	Kontroll eller byte vid behov	○	○		
Kabelnätanslutningar/kabelkopplingsanslutningar	Kontroll eller byte vid behov	○	○		

Post	Åtgärder	Första	Efter		
		20 timmar (3 månader)	100 timmar (1 år)	300 timmar (3 år)	500 timmar (5 år)
(Yamaha) mätare	Kontroll	○	○		
Bränsletank (Yamaha bärbar)	Kontroll och rengöring vid behov		○		

MMU34451

Underhållsschema 2

Post	Åtgärder	Efter
		1000 timmar
Avgasledare/avgasgrenrör	Kontroll eller byte vid behov	○
Synkroniseringsrem	Byte	○

MMU28943

Infettning

Yamaha A-fett (vattenbeständigt fett)

Yamaha D-fett (korrosionsbeständigt fett, för propelleraxel)

F80B, F100D

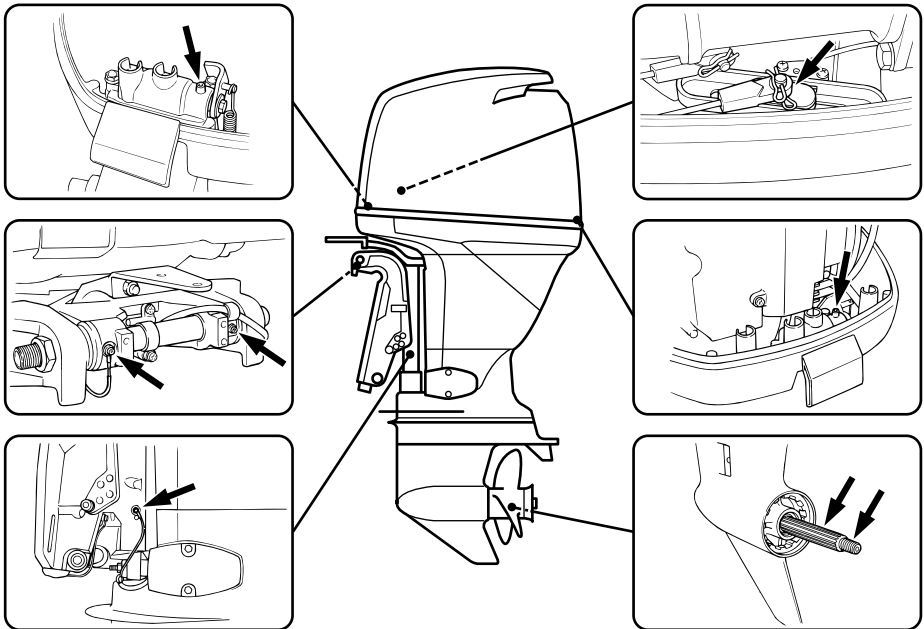

ZMU04266

Underhåll

MMU28958

Rengöra och justera tändstift

Tändstiftet är en viktig komponent som är lätt att kontrollera. Tändstiftets skick ger en indikation på motorns skick. Om exempelvis elektroden i mitten är mycket vit, kan det tyda på insugningsläckage eller på att det är fel på förbränningen i den aktuella cylindern. Försök inte göra felsökning själv. Ta istället med utombordsmotorn till din Yamaha-återförsäljare. Ta ut och kontrollera tändstiftet med jämna mellanrum, eftersom värme och avlagringar långsamt förstör tändstiftet.

1. Ta bort tändstiftshattarna från tändstiften.
2. Ta ur tändstiftet. Om elektroden är starkt eroderad eller om det förekommer mycket sot eller andra avlagringar, ska du byta tändstiftet mot ett nytt av rätt sort. **WARNING! Var försiktig så att inte isolatorn skadas när du tar bort eller sätter dit ett tändstift. En skadad isolator kan leda till extern gnistbildning, vilket i sin tur kan orsaka explosion eller brand.** [MWM00561]

Standardtändstift:
LFR5A-11

3. Använd alltid angivet tändstift, annars kanske inte motorn fungerar normalt. Mät elektrodavståndet med ett bladmått innan du sätter i tändstiftet. Byt ut om specifikationen inte uppfylls.

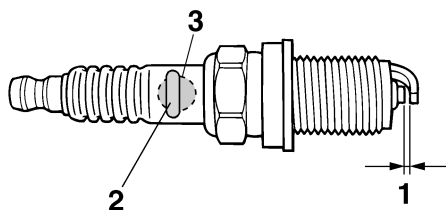

ZMU01797

1. Tändstiftsgap
2. Artikelnummer för tändstift
3. Tändstiftets beteckning (NGK)

Tändstiftsgap:

1.0–1.1 mm (0.039–0.043 in)

4. Torka bort eventuell smuts från gängorna och skruva i pluggen med rätt åtdragningsmoment.

Tändstiftets åtdragningsmoment:

25 Nm (2.55 kgf-m, 18.4 ft-lb)

OBS:

Om du inte har en momentnyckel, är ett bra riktvärde på rätt moment ytterligare 1/4 till 1/2 varv sedan du dragit åt tändstiftet för hand. Dra åt med rätt moment så snart du får tag på en skiftnyckel.

MMU29044

Kontrollera tomgångsvarvtalet

MWM00451



WARNING

- Rör aldrig vid elektriska delar vid start eller körning.
- Håll händer, hår och kläder borta från svänghjulet och andra roterande delar när motorn går.

MCM00490

FÖRSIKTIGT

Detta arbete måste utföras medan motorn befinner sig i vatten. Du kan använda spolningsmuff eller testtank.

Om båten inte är utrustad med en takometer för utombordsmotorn, kan du använda en diagnostisk varvräknare för detta förfarande. Resultaten kan variera beroende på om kontrollen utförs med spolningsmuff, i en testtank eller när motorn befinner sig i vatten.

1. Starta motorn och låt den bli helt uppvärmd i friläge tills den går jämnt.
2. Låt motorn bli varm och kontrollera sedan att tomgångsvarvtalet är inställt enligt specifikationerna. Mer information om tomgångsvarvtalet finns på sidan 9. Om du har problem med att mäta tomgångsvarvtalet, eller om det behöver ställas in, bör du kontakta en Yamaha-återförsäljare eller annan kvalificerad tekniker.

MMU38806

Byta motorolja

MWM00760

! VARNING

- Undvik att tappa av motoroljan direkt efter det att du stoppat motorn. Oljan är mycket varm och skall hanteras försiktigt för att undvika brännskador.
- Se till att utombordsmotorn är ordentligt fäst vid akterspegeln eller i ett ställ.

MCM01710

FÖRSIKTIGT

Byt motorolja första gången efter 20 timmars användning eller 3 månader, därefter var 100:e timme eller en gång om året. Annars slits motorn snabbare.

För att förhindra oljespill som kan vara skadliga för miljön rekommenderar vi starkt att du

använder en oljebytare för att byta motorolja. Om du inte har någon oljebytare till hands, tappa av motoroljan genom att ta bort oljedraineringsskruven. Kontakta din Yamaha-återförsäljare om du inte vet hur du ska byta motorolja.

1. Ställ motorn i upprätt läge (ej uppveckad).
FÖRSIKTIGT: Om utombordsmotorn inte är korrekt placerad kan oljenivån på oljemätsticken ge fel indikering.

[MCM01861]

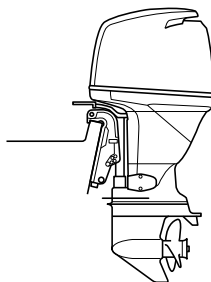

ZMU04270

2. Starta motorn. Låt den bli varm och gå på tomgångsvarvtalet under 5-10 minuter.
3. Stoppa motorn och vänta 5-10 minuter.
4. Ta bort den övre motorhuv.
5. Ta bort oljepåfyllningskåpan. Dra upp mätsticken och använd oljebytaren för att tömma ut oljan helt.

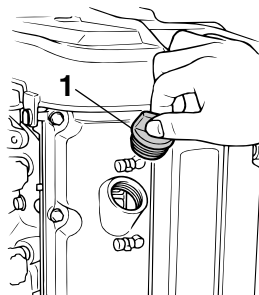

ZMU04271

1. Oljepåfyllningskåpa

Underhåll

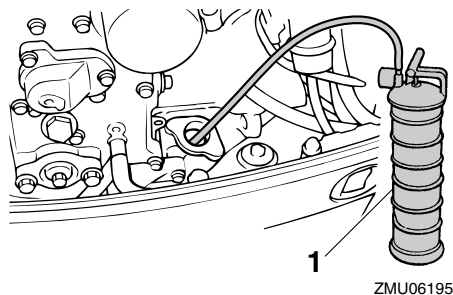

1. Oljebytare

OBS:

Om oljebytare används, hoppa över steg 6 och 7.

6. Ta fram en lämplig behållare, med större volym än den motorolja du ska tappa ur. Ta bort dräneringsskruven och packningen samtidigt som du håller behållaren under dräneringshållet. Låt all olja rinna ut. Torka omedelbart upp eventuell utspilld olja.

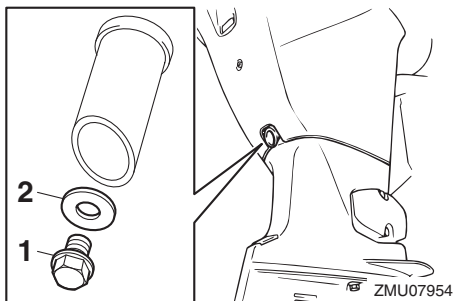

1. Dräneringsskruv
2. Packning

OBS:

Om oljan inte rinner ut, ändra uppveckningsvinkeln eller vrid utombordsmotorn åt babord och styrbord för att tappa ut oljan.

7. Sätt en ny packning på oljedräneringsskruven. Stryk lite olja på packningen och sätt dit dräneringsskruven.

Dräneringsskruvens
åtdragningsmoment:
28 Nm (2.86 kgf-m, 20.7 ft-lb)

OBS:

Om du inte har en skiftnyckel, drar du åt skruven för hand tills packningen tar i kanten på dräneringshållet. Dra sedan åt ytterligare 1/4 till 1/2 varv. Dra åt dräneringsskruven med rätt åtdragningsmoment med en skiftnyckel så snart som möjligt.

8. Håll rätt mängd olja i påfyllningshållet. Sätt tillbaka påfyllningskåpan och mätstickan. **FÖRSIKTIGT: För mycket olja kan orsaka läckage eller skada motorn. Om oljenivån ligger över den övre markeringen tappar du ut olja tills nivån ligger inom de angivna värdena.** [MCM01850]

Rekommenderad motorolja:

YAMALUBE 4 eller 4-takts
utombordsmotorolja

Kvantitet motorolja (utan byte av
oljefilter):

3.5 L (3.70 US qt, 3.08 Imp.qt)

Kvantitet motorolja (med byte av
oljefilter):

3.7 L (3.91 US qt, 3.26 Imp.qt)

9. Lämna utombordsmotorn under 5-10 minuter.
10. Ta ut oljemätstickan och torka den ren.
11. För in oljemätstickan och ta ut den igen. För in mätstickan helt i dess styrrör, annars blir avläsningen inte korrekt.
12. Kontrollera igen med hjälp av mätstickan att oljenivån ligger mellan övre och nedre märket. Kontakta din Yamaha-återförsäljare om oljenivån inte ligger mellan märkena.

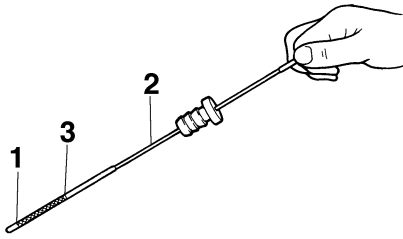

ZMU04815

1. Nedre märke
 2. Oljemätsticka
 3. Övre märke
13. Starta motorn och kontrollera att varningsindikatorn för lågt oljetryck förblir släckt. Kontrollera också att det inte förekommer oljeläckage. **FÖRSIKTIGT:** Om varningsindikatorn för lågt oljetryck tänds, eller om det förekommer oljeläckor, måste du stoppa motorn och ta reda på orsaken. Om du fortsätter att använda motorn när det är fel på den, kan den skadas allvarligt. Kontakta din Yamaha-återförsäljare om du inte kan lokalisera och avhjälpa felet. [MCM01622]
14. Montera den övre motorhuven.
 15. Hantera den gamla oljan enligt lokala bestämmelser.

OBS:

- Fråga din Yamaha-återförsäljare hur man hanterar gammal olja.
- Byt olja oftare om du använder motorn under svårare förhållanden som långvarig troling.

MMU29114

Kontrollera kablar och anslutningar

- Kontrollera att anslutningarna är ordentligt inkopplade.
- Kontrollera att jordkablarna är ordentligt anslutna.

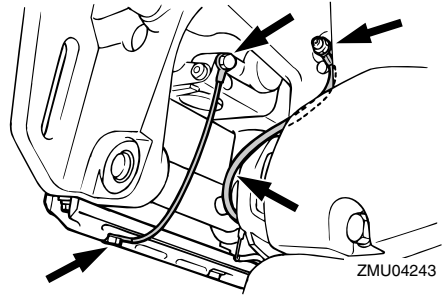

ZMU04243

MMU32112

Kontroller av propeller

MWM01881

! VARNING

Du kan skada dig allvarligt om motorn startar oväntat när du är i närheten av propellern. Innan propellern inspekteras, tas bort eller monteras placeras du växelväljaren i friläge, vrider huvudströmbrytaren till läge "OFF" (av), tar bort nyckeln och tar bort klämman från motorfrånskiljaren. Slå från batterifrånskiljaren (ej alla modeller).

Håll inte emot med händerna när du lossar eller drar åt propellermuttern. Lägg en träbit mellan antikavitationsplåten och propellern för att förhindra att propellern snurrar.

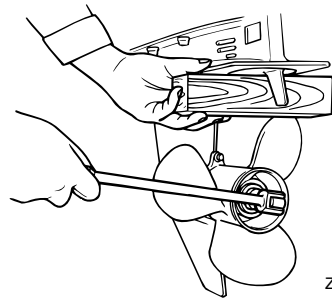

ZMU01897

Kontrollpunkter

- Kontrollera alla propellerblad för att se om de är nötta av kavitation eller ventilation eller på annat sätt skadade.
- Kontrollera att propelleraxeln inte är skadad.

Underhåll

- Kontrollera splinesen med avseende på slitage och skador.
- Kontrollera att ingen fiskelina har trasslat in sig runt propelleraxeln.

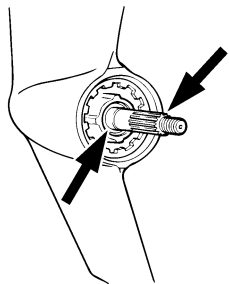

ZMU01803

- Kontrollera att propelleraxelns packbox inte är skadad.

MMU30662

Ta bort propellern

MMU29197

Modeller med splines

1. Råta ut saxpinnen och dra ut den med en tång.
2. Ta bort propellermuttern, brickan (ej alla modeller) och mellanlägget (ej alla modeller). **VARNING! Håll inte i propellern med händerna när du lossar eller drar åt propellermuttern.** [MWM01890]

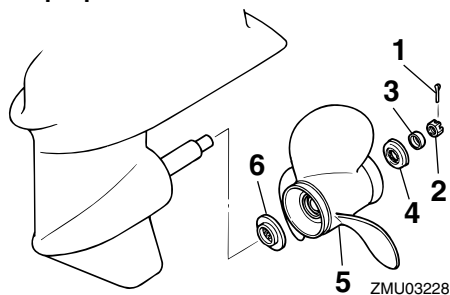

ZMU03228

1. Saxpinne
2. Propellermutter
3. Bricka
4. Mellanlägg
5. Propeller
6. Axelbricka

3. Ta bort propellern, brickan (ej alla modeller) och axelbrickan.

MMU30672

Montera propellern

MMU29234

Modeller med splines

MCM00501

FÖRSIKTIGT

Använd alltid en ny saxpinne och böj över ändarna ordentligt. Annars kan propellern lossna vid körning och försvinna.

1. Stryk på Yamaha marinfett eller ett korrosionsbeständigt fett på propelleraxeln.
2. Montera mellanlägget (ej alla modeller), axelbrickan, brickan (ej alla modeller) och propellern på propelleraxeln. **FÖRSIKTIGT: Se till att montera axelbrickor innan du monterar propellarna. Annars kan växelhuset och propellerbussningen skadas.** [MCM01881]
3. Montera mellanlägget (ej alla modeller) och brickan. Dra åt muttern till angivet åtdragningsmoment.

Åtdragningsmoment för propellermutter:
35 Nm (3.57 kgf-m, 25.8 ft-lb)

4. Passa in propellermuttern mot propelleraxelns hål. Sätt in en ny saxpinne i hålet och böj dess ändar. **FÖRSIKTIGT: Återanvänd inte saxpinnen. Om du gör det kan propellern lossna under körning.** [MCM01891]

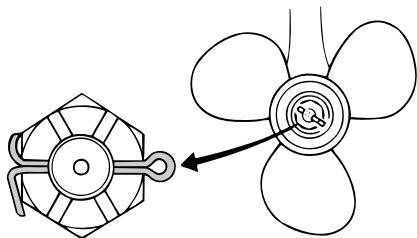

ZMU02063

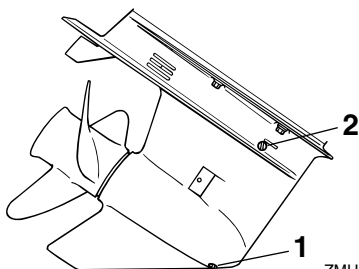

ZMU03273

OBS:

Om propellermuttern inte är i linje med propelleraxelns hål efter åtdragning till angivet moment, dras muttern åt ytterligare tills den är i linje med hålet.

MMU2928B

Byta växellådsolja

MWM00800



WARNING

- Se till att utombordsmotorn är ordentligt fäst vid akterspegeln eller i ett ställ. Om utombordsmotorn faller på dig, kan du skadas allvarligt.
- Gå aldrig under växellådet när motorn är uppveckad, även om uppveckningsstödspaken eller -ratten är låst. Om utombordsmotorn skulle falla, kan den vålla allvarliga skador.

1. Vicka utombordsmotorn så att växellådans oljedraineringsskruv sitter så långt ned som möjligt.
2. Placera en lämplig behållare under växellådan.
3. Ta bort växellådans oljedraineringsskruv och packning. **FÖRSIKTIGT:** En stor mängd metallpartiklar på den magnetiska draineringsskruven för växellådsoljan är ett tecken på fel i växellådet. Kontakta din Yamaha-återförsäljare.

[MCM01900]

1. Växellådans oljedraineringsskruv
2. Oljenivåplugg

OBS:

- Om växellådan har magnetisk oljedraineringsskruv, avlägsnar du alla metallpartiklar från skruven innan du sätter i den.
 - Använd alltid nya packningar. Använd inte demonterade packningar igen.
4. Ta bort oljenivåpluggen och packningen, så att all olja kan rinna ut. **FÖRSIKTIGT:** Kontrollera den avtappade, använda växellådsoljan. Mjölbig växellådsolja eller växellådsolja som innehåller stora mängder metallpartiklar innebär att växellådan kan vara skadad. Låt en Yamaha-återförsäljare kontrollera och reparera utombordsmotorn. [MCM00713]

OBS:

Fråga din Yamaha-återförsäljare om hur man hanterar gammal olja.

5. Placera utombordsmotorn vertikalt. Spruta in växellådsolja i växellådans oljedraineringshål med en böjlig eller trycksatt påfyllningsanordning.

Underhåll

Rekommenderad växellådsolja:
Hypoid-växellådsolja
Rekommenderad växellådsolja:
SAE 90 API GL-4
Kvantitet växellådsolja:
0.670 L (0.708 US qt, 0.590 Imp.qt)

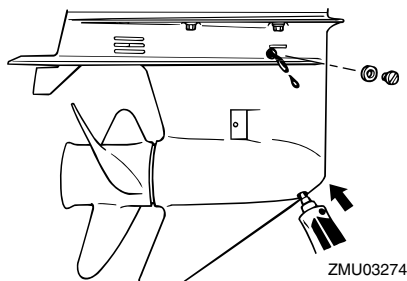

6. Sätt en ny packning på oljenivåpluggen. När det börjar komma ut olja genom hålet för oljenivåpluggen sätter du dit oljenivåpluggen och drar åt den.

Åtdragningsmoment:
9 Nm (0.92 kgf-m, 6.6 ft-lb)

7. Sätt en ny packning på växellådans oljedraineringsskruv. Sätt dit växellådans oljedraineringsskruv och dra åt den.

Åtdragningsmoment:
9 Nm (0.92 kgf-m, 6.6 ft-lb)

MMU29302

Rengöra bränsletanken

MWM00920



Bensin är mycket eldfarligt och bensinångor kan dessutom explodera.

- Fråga din Yamaha-återförsäljare om du undrar hur du skall genomföra detta på rätt sätt.

- Undvik gnistor, cigaretter, öppen eld och andra antändningskällor när du rengör bränsletanken.
- Ta bort bränsletanken från båten innan du rengör den. Arbeta utomhus på en plats med god ventilation.
- Torka omedelbart upp eventuellt utspillt bränsle.
- Sätt ihop tanken försiktigt. Om delarna sätts ihop fel kan det börja läcka bränsle, vilket i sin tur innebär brand- och explosionsfara.
- Hantera den gamla bensinen enligt lokala bestämmelser.

1. Töm bränsletanken i en godkänd behållare.
2. Häll en liten mängd lämpligt lösningsmedel i tanken. Sätt dit locket och skaka tanken. Tappa av lösningsmedlet helt.

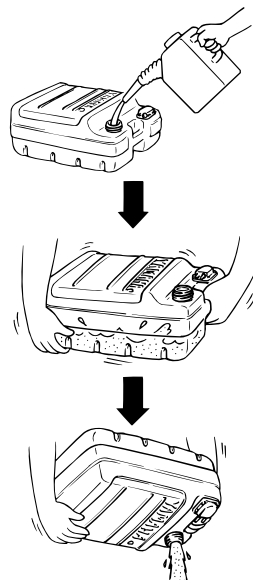

3. Ta bort skruvarna som håller bränsleanslutningsenheten. Dra ut enheten från tanken.

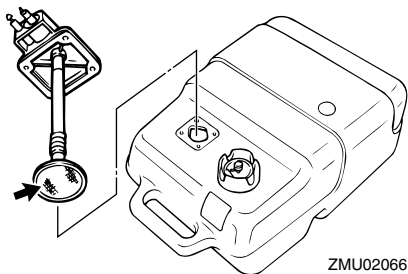

4. Rengör filtret (i slutet av oljesugröret) med lämpligt rengöringsmedel. Låt filtret torka.
5. Byt ut packningen mot en ny. Sätt dit bränsleanslutningsenheten igen och dra åt skruvarna hårt.

MMU29316

Undersöka och byta anod/anoder

Yamaha utombordsmotorer är korrosionskyddade med galvaniska anoder. Kontrollera de externa anoderna med jämna mellanrum. Ta bort avlagringar från anodernas yta. Be din Yamaha-återförsäljare om hjälp med att byta de externa anoderna.

MCM00720

FÖRSIKTIGT

Måla inte anoder eftersom de då blir verkningslösa.

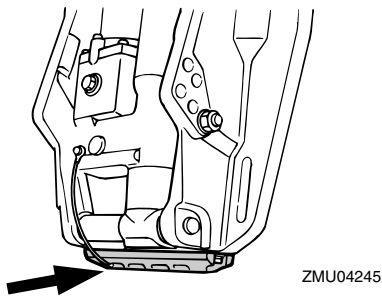
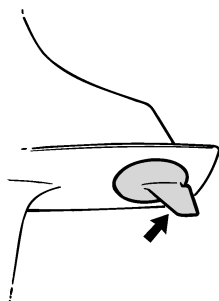

OBS:

Kontrollera jordkablarna till de externa anoderna (ej alla modeller). Be din Yamaha-återförsäljare om hjälp med att kontrollera och byta ut de interna anoderna, som finns anslutna till motorpaketet.

MMU29323

Kontrollera batteriet (för modeller med elstart)

MWM01902



Batterielekolyt är giftig och frätande och batterier genererar explosiv vätgas. Följ anvisningarna nedan vid arbete i närheten av batterier:

- Använd skyddsglasögon och gummihandskar.
- Rök inte och för inte andra användningskällor i närheten av batteriet.

Olika batterityper kontrolleras på olika sätt. Det förfarande som beskrivs här är tillämpligt på många batterityper, men du bör alltid konsultera batteritillverkarens anvisningar.

MCM01920

FÖRSIKTIGT

Ett illa underhållet batteri försämrar snabbt.

1. Kontrollera batteriets elektrolytnivå.

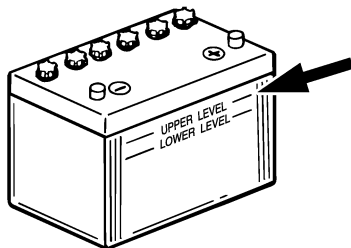

ZMU01810

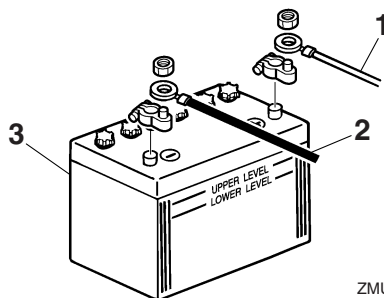

ZMU01811

2. Kontrollera batteriladdningen. Om båten har digital logg kan du använda funktionerna för voltmeter och varningsindikatorn för låg batterispänning för att övervaka batteriladdningen. Kontakta din Yamaha-återförsäljare om batteriet behöver laddas.
3. Kontrollera batterianslutningarna. De ska vara rena, ordentligt fästa och täckta med isolerande lock. **VARNING! Glappande anslutningar kan orsaka kortslutning eller ljusbågar, vilket kan orsaka explosion.** [MWM01912]

MMU29334

Koppla in batteriet

MWM00572



VARNING

Montera batterihållaren ordentligt på en torr, väl ventilerad, vibrationsfri plats i båten. Sätt ett fulladdat batteri i hållaren.

MCM01124

FÖRSIKTIGT

Anslut batterikablarna korrekt. Annars kan de elektriska delarna ta skada.

1. Kontrollera att huvudströmbrytaren (på modeller som har sådan) är satt till "OFF" (av) före arbete med batteriet.
2. Anslut först den röda batterikabeln till PLUS-polen (+). Anslut sedan den svartta batterikabeln till MINUS-polen (-).

1. Röd kabel
 2. Svart kabel
 3. Batteri
3. Batteripolerna och batterikablarnas anslutningar måste vara rena och korrekt anslutna, annars kan inte batteriet få motorn att starta.

MMU29371

Koppla bort batteriet

1. För eventuell batterifrånskiljare och huvudbrytaren till frånslaget läge. **FÖRSIKTIGT: Om de lämnas tillslagna kan det elektriska systemet ta skada.** [MCM01930]
2. Lossa först minuskabeln (-kablarna) från minuspolen (-). **FÖRSIKTIGT: Koppla alltid först bort alla minuskablar (-) för att undvika kortslutning och skada på det elektriska systemet.** [MCM01940]
3. Lossa pluskabeln (-kablarna) och ta bort batteriet från båten.
4. Rengör, underhåll och förvara batteriet enligt tillverkarens anvisningar.

MMU38660

Förvaring av batteriet

Om du inte ska använda din Yamaha utombordsmotor under en längre period (2 månader eller längre), måste du ta ut batteriet. Förvara batteriet svalt och torrt.

Kontrollera batteriet och ladda det vid behov.

MMU38671

Felsökning

Eventuella problem med bränsle-, kompressions- eller tändsystemen kan orsaka startsvårigheter, göra att motorn förlorar kraft eller orsaka andra problem. Detta avsnitt beskriver snabba, enkla sätt att utföra kontroller och avhjälpa fel och omfattar alla Yamahas utombordsmotorer. Därför kanske vissa punkter inte berör din motormodell.

Om din motor är i behov av reparation tar du den till din Yamaha-återförsäljare.

Kontakta din Yamaha-återförsäljare om varningsindikatorn för motorfel blinkar.

Yamaha Security System fungerar inte korrekt.

Fråga: Befinner sig mottagaren inom fjärrkontrollens räckvidd?

Svar: Använd fjärrkontrollen inom räckvidden från mottagaren.

Fråga: Är huvudströmbrytaren i läge "ON"?

Svar: Vrid huvudströmbrytaren till "OFF".

Fråga: Störs fjärrkontrollen av andra kommunikationsapparater eller metallföremål i närheten?

Svar: Använd inte fjärrkontrollen i närheten av andra kommunikationsapparater eller metallföremål.

Fråga: Är fjärrkontrollen registrerad?

Svar: Använd den fjärrkontroll som registrerats på mottagaren.

Fråga: Är batteriet i fjärrkontrollen urladdat?

Svar: Använd reservfjärrkontroll eller byt batteri hos Yamaha-återförsäljare.

Fråga: Är batterianslutningarna lösa eller korroderade?

Svar: Dra fast batterikablarna och rengör batteripolerna.

Fråga: Är batteriet dåligt?

Svar: Kontrollera batteriet. Använd batteri med rekommenderad kapacitet.

Startanordningen fungerar inte.

Fråga: Är batteriet dåligt?

Svar: Kontrollera batteriet. Använd batteri med rekommenderad kapacitet.

Fråga: Är batterianslutningarna lösa eller korroderade?

Svar: Dra fast batterikablarna och rengör batteripolerna.

Fråga: Har säkringen för elstartreläet eller elkretsarna löst ut?

Svar: Undersök orsaken till överbelastningen och åtgärda. Byt till en säkring med rätt amperetal.

Fråga: Är det fel på någon komponent i startanordningen?

Svar: Låt din Yamaha-återförsäljare åtgärda problemet.

Fråga: Är växel ilagd?

Svar: Lägg i friläge.

Motorn startar inte (startanordningen fungerar).

Fråga: Är Yamaha Security System låst?

Svar: Lås upp säkerhetssystemet. För ytterligare information, se sidan 18.

Fråga: Är bränsletanken tom?

Svar: Fyll tanken med rent bränsle.

Felavhjälpning

Fråga: Är bränslet förorenat eller gammalt?

Svar: Fyll tanken med rent bränsle.

Fråga: Är bränslefiltret igensatt?

Svar: Rengör eller byt ut filtret.

Fråga: Används fel startmetod?

Svar: Se sidan 47.

Fråga: Fungerar inte bränslepumpen?

Svar: Låt din Yamaha-återförsäljare åtgärda problemet.

Fråga: Är tändstiftet (-en) igensotade eller av fel typ?

Svar: Kontrollera tändstiftet (-en). Rengör dem eller byt till rätt typ.

Fråga: Sitter en eller flera tändstiftshattar fel?

Svar: Kontrollera och sätt på den (dem) korrekt.

Fråga: Är tändkablarna skadade eller dåligt anslutna?

Svar: Kontrollera om kablarna är slitna eller skadade. Dra åt alla lösa anslutningar. Byt ut slitna eller skadade kablar.

Fråga: Är det fel på någon komponent i tändsystemet?

Svar: Låt din Yamaha-återförsäljare åtgärda problemet.

Fråga: Är motorfrånskiljarens lina (nödstopprep) inte fäst?

Svar: Fäst linan.

Fråga: Är motorns inre delar skadade?

Svar: Låt din Yamaha-återförsäljare åtgärda problemet.

Fråga: Är tändstiftet (-en) igensotade eller av fel typ?

Svar: Kontrollera tändstiftet (-en). Rengör dem eller byt till rätt typ.

Fråga: Är det stopp i bränslesystemet?

Svar: Undersök om bränsleledningarna är tillplattade eller böjda eller om det förekommer andra hinder i bränslesystemet.

Fråga: Är bränslet förorenat eller gammalt?

Svar: Fyll tanken med rent bränsle.

Fråga: Är bränslefiltret igensatt?

Svar: Rengör eller byt ut filtret.

Fråga: Är det fel på någon komponent i tändsystemet?

Svar: Låt din Yamaha-återförsäljare åtgärda problemet.

Fråga: Är varningssystemet aktiverat?

Svar: Undersök orsaken till varningen och åtgärda.

Fråga: Är tändstiftsgapet felaktigt?

Svar: Kontrollera och ställ in enligt anvisningarna.

Fråga: Är tändkablarna skadade eller dåligt anslutna?

Svar: Kontrollera om kablarna är slitna eller skadade. Dra åt alla lösa anslutningar. Byt ut slitna eller skadade kablar.

Fråga: Används inte angiven motorolja?

Svar: Kontrollera och byt olja enligt anvisningarna.

Motorn har ojämn tomgång eller stannar.

Fråga: Är termostaten trasig eller igensatt?

Svar: Låt din Yamaha-återförsäljare åtgärda problemet.

Fråga: Är bränslepumpen skadad?

Svar: Låt din Yamaha-återförsäljare åtgärda problemet.

Fråga: Är luftningsskruven på bränsletanken inskruvad?

Svar: Skruva ut luftningsskruven.

Fråga: Är motorvinkeln för stor?

Svar: Återställ till normalläge.

Fråga: Är bränsleanslutningen felaktig?

Svar: Anslut korrekt.

Fråga: Är gasspjället felaktigt justerat?

Svar: Låt din Yamaha-återförsäljare åtgärda problemet.

Fråga: Har batterikablarna lossnat?

Svar: Anslut ordentligt.

En varningssummer ljuder eller en indikator tänds.

Fråga: Är det stopp i kylsystemet?

Svar: Undersök om vattenintaget är igensatt.

Fråga: Är motoroljenivån låg?

Svar: Fyll på angiven typ av motorolja.

Fråga: Har tändstiftet fel värmetal?

Svar: Kontrollera tändstiftet och byt till rätt typ av tändstift.

Fråga: Används inte angiven motorolja?

Svar: Kontrollera och byt ut oljan mot olja av angiven typ.

Fråga: Är motoroljan förorenad eller gammal?

Svar: Byt ut oljan mot ren olja av angiven typ.

Fråga: Är oljefiltret igensatt?

Svar: Låt din Yamaha-återförsäljare åtgärda problemet.

Fråga: Är båten felaktigt lastad?

Svar: Lasta båten jämnt.

Fråga: Är det fel på vattenpumpen eller termostaten?

Svar: Låt din Yamaha-återförsäljare åtgärda problemet.

Fråga: Finns det för mycket vatten i bränslefilterskålen?

Svar: Töm filterskålen.

Låg motoreffekt.

Fråga: Är propellern skadad?

Svar: Reparera eller byt ut propellern.

Fråga: Är propellerstigningen eller -diametern felaktig?

Svar: Montera en propeller som passar för motorns varvtal (v/min).

Fråga: Är trimvinkeln fel?

Svar: Ställ in bästa möjliga trimvinkel.

Fråga: Är motorn monterad på fel höjd på akterspegeln?

Svar: Montera motorn på rätt höjd.

Fråga: Är varningssystemet aktiverat?

Svar: Undersök orsaken till varningen och åtgärda.

Felavhjälpning

Fråga: Är båtbottnen beväxt?

Svar: Rensa/rengör båtbottnen.

Fråga: Är tändstiftet (-en) igensotade eller av fel typ?

Svar: Kontrollera tändstiftet (-en). Rengör dem eller byt till rätt typ.

Fråga: Finns sjögräs eller annat snott kring växelhuset?

Svar: Ta bort främmande föremål och gör rent växelhuset.

Fråga: Är det stopp i bränslesystemet?

Svar: Undersök om bränsleledningarna är tillplattade eller böjda eller om det förekommer andra hinder i bränslesystemet.

Fråga: Är bränslefiltret igensatt?

Svar: Rengör eller byt ut filtret.

Fråga: Är bränslet förorenat eller gammalt?

Svar: Fyll tanken med rent bränsle.

Fråga: Är tändstiftsgapet felaktigt?

Svar: Kontrollera och ställ in enligt anvisningarna.

Fråga: Är tändkablar skadade eller dåligt anslutna?

Svar: Kontrollera om kablarna är slitna eller skadade. Dra åt alla lösa anslutningar. Byt ut slitna eller skadade kablar.

Fråga: Är det fel på några elektriska delar?

Svar: Låt din Yamaha-återförsäljare åtgärda problemet.

Fråga: Används inte angivet bränsletyp?

Svar: Byt till angiven bränsletyp.

Fråga: Används inte angiven motorolja?

Svar: Kontrollera och byt ut oljan mot olja av angiven typ.

Fråga: Är termostaten trasig eller igensatt?

Svar: Låt din Yamaha-återförsäljare åtgärda problemet.

Fråga: Är luftningsskruven inskruvad?

Svar: Skruva ut luftningsskruven.

Fråga: Är bränslepumpen skadad?

Svar: Låt din Yamaha-återförsäljare åtgärda problemet.

Fråga: Är bränsleanslutningen felaktig?

Svar: Anslut korrekt.

Fråga: Har tändstiftet fel värmetal?

Svar: Kontrollera tändstiftet och byt till rätt typ av tändstift.

Fråga: Reagerar inte motorn som den ska på växelspakens läge?

Svar: Låt din Yamaha-återförsäljare åtgärda problemet.

Motorn vibrerar kraftigt.

Fråga: Är propellern skadad?

Svar: Reparera eller byt ut propellern.

Fråga: Är propelleraxeln skadad?

Svar: Låt din Yamaha-återförsäljare åtgärda problemet.

Fråga: Finns sjögräs eller annat snott runt propellern?

Svar: Ta bort och rengör propellern.

Fråga: Har motorfästs skruven lossnat?

Svar: Dra åt bulten.

Fråga: Sitter styrvängaxeln lös eller är den skadad?

Svar: Dra åt eller låt din Yamaha-återförsäljare åtgärda problemet.

MMU29433

Tillfälliga åtgärder i nödsituationer

MMU29441

Krockskada

MWM00870

WARNING

Utombordsmotorn kan skadas svårt av en krock under drift eller transport. En skada kan göra motorn farlig att använda.

Följ instruktionerna nedan om utombordsmotorn törnar emot något föremål i vattnet.



1. Stoppa motorn genast.
2. Kontrollera styrsystemet och samtliga komponenter så att inget är skadat. Kontrollera även att inte båten är skadad.
3. Kör sakta och försiktigt till närmaste hamn, oavsett om du hittar någon skada eller inte.
4. Låt en Yamaha-återförsäljare kontrollera utombordsmotorn innan du använder den igen.

MMU29474

Byte av säkring

Om en säkring har löst ur tar du av elkåpan, öppnar säkringshållaren och tar bort säkringen med en säkringsavdragare (ej alla mo-

deller). Byt ut den trasiga säkringen mot en reservsäkring med rätt amperetal.

MWM00631

WARNING

Fel sorts säkring eller en bit ståltråd kan ge för hög ström. Detta kan skada det elektriska systemet och innebära brandfara.

Kontakta din Yamaha-återförsäljare om säkringen genast löser ut igen.

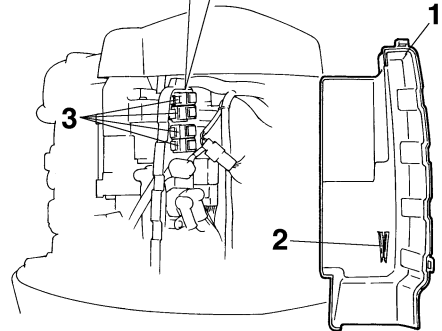
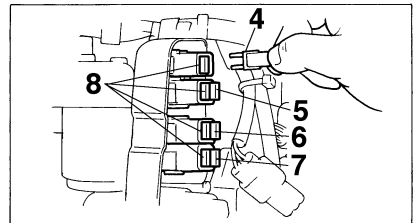

ZMU04822

1. Elkåpa
2. Säkringsavdragare
3. Säkringshållare
4. Säkring för startrelä (30 A)
5. Säkring för likriktare/regulator (huvud) (20 A)
6. Säkring för huvudströmbrytare/trimknapp (20 A)
7. Säkring för motorns styrenhet/tändspole/elektrisk bränslepump/bränsleinsprutare/tomgångskontroll (20 A)
8. Reservsäkring (20 A, 30 A)

Felavhjälpning

MMU29525

Motordriven trim- och uppveckning fungerar inte

Om motorn inte kan vickas upp eller ned med trim och uppveckning, på grund av att batteriet är urladdat eller att det är fel på trim- och uppveckningsenheten, kan motorn vickas upp manuellt.

1. Lossa den manuella ventilens skruv genom att vrida den moturs tills det tar emot.

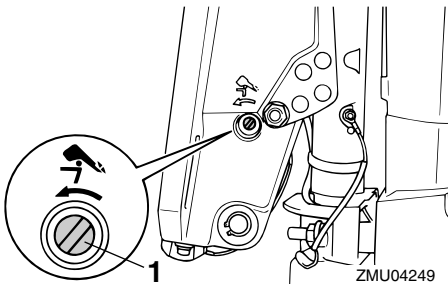

1. Skruv för manuell ventil
2. Ställ motorn i önskat läge och dra åt den manuella ventilens skruv medurs.

MMU37580

Varningsindikatorn för vattenavskiljaren blinkar vid körning

MWM01500

! WARNING

Bensin är mycket eldfarligt och bensinångor kan dessutom explodera.

- Utför inte arbetet när motorn är varm eller när den är igång. Ge motorn tid att svalna.
- Det finns bränsle i bränslefiltret. Undvik gnistor, cigaretter, öppen eld och andra antändningskällor.
- Det kommer att rinna ut lite bränsle. Torka upp detta med en trasa. Torka omedelbart upp eventuellt utspillt bränsle.

- Bränslefiltret måste sättas ihop noggrant, med O-ringen, filterskålen och slangarna på rätt plats. Om delarna sätts ihop fel eller byts ut kan det börja läcka bränsle, vilket i sin tur innebär brand- och explosionsfara.

Gör så här om varningsindikatorn för vattenavskiljaren blinkar på 6Y8 flerfunktionstakometern.

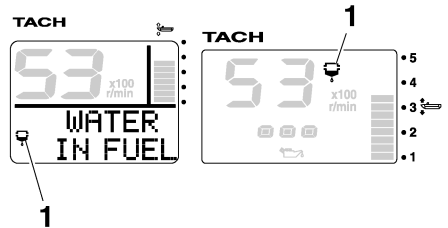

ZMU05442

1. Varningsindikator för vattenavskiljare
1. Stäng av motorn.
2. Ta bort den övre motorhuv.
3. Ta loss låsbandet av plast.

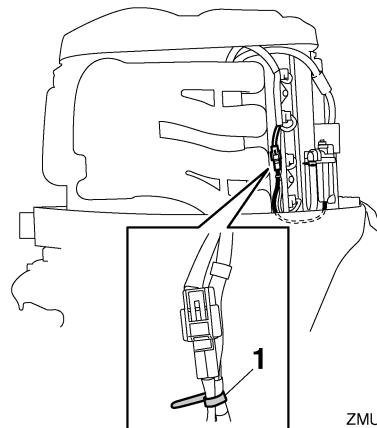

ZMU05657

1. Låsband av plast
4. Koppla bort vattendetektionsbrytaren.
FÖRSIKTIGT: Var försiktig så att det inte kommer vatten på kopplingen till

vattendetektionsbrytaren, annars kan fel uppstå. [MCM01950]

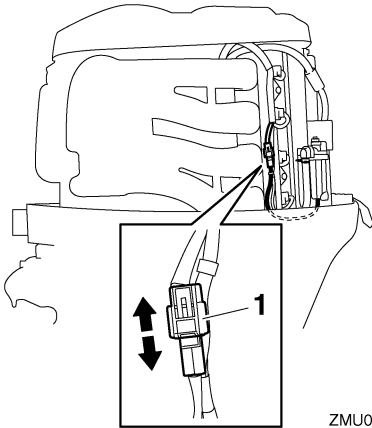

ZMU05658

1. Koppling till vattendetektionsbrytare
5. Skruva loss filterskålen från filterhuset. **FÖRSIKTIGT:** Var försiktig så att du inte vrider vattendetektionsbrytarens kabel när du skruvar loss filterskålen. [MCM01960]

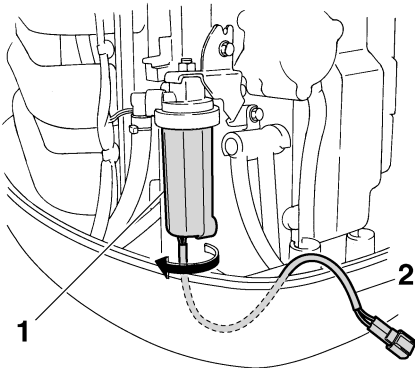

ZMU05450

1. Filterskål
2. Kabel till vattendetektionsbrytare
6. Töm filterskålen på vatten genom att suga upp det med en trasa.

7. Skruva fast filterskålen ordentligt på filterhuset. **FÖRSIKTIGT:** Var försiktig så att du inte vrider vattendetektionsbrytarens kabel när du skruvar fast filterskålen på filterhuset. [MCM01970]
8. Anslut vattendetektionsbrytarens koppling ordentligt (ett klick hörs).

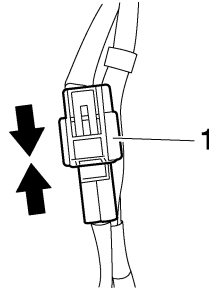

ZMU05659

1. Koppling till vattendetektionsbrytare
9. Fäst vattendetektionsbrytarens kabel med låsbandet av plast.

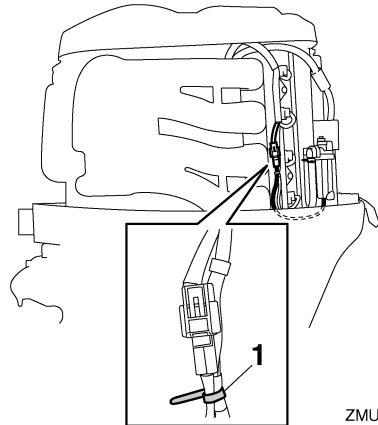

ZMU05660

1. Låsband av plast
10. Sätt dit den övre motorhuv.
11. Starta motorn och kontrollera att vattenavskiljarens varningsindikator förblir släckt. Låt en Yamaha-återförsäljare kontrollera utombordsmotorn när du återvänt till hamn.

Felavhjälpning

MMU29542

Startanordningen fungerar inte

Om startanordningen inte fungerar (motorn kan inte startas med startmotorn), kan motorn startas manuellt med nödstartlinan. Det går inte att starta motorn manuellt om batterispänningen är för låg. Om batteriet laddats ut till 9 V eller mindre, fungerar inte den elektriska bränslepumpen.

MWM01022



- Använd bara den här metoden i nödfall och kör direkt till hamn för reparation.
- När du använder nödstartlinan för att starta motorn, fungerar inte skyddet mot start med ilagd växel. Se till att fjärrkontrollens styrspek är i friläge. Annars kan båten oväntat börja röra sig och orsaka en olycka.
- Linan för motorns stoppströmbrytare ska vara fäst på ett säkert ställe på kläderna, armen eller benet när du kör båten.
- Fäst inte linan på kläder som kan slitas av. Låt inte linan gå där den kan fastna och därmed hindras att fungera.
- Undvik att dra i linan under vanlig användning. Om motorn stannar förlorar du också nästan all styrförmåga. Dessutom kan båten tappa fart mycket snabbt. Detta kan leda till att människor och föremål kastas framåt i båten.
- Se till att ingen står bakom dig när du drar i startrepet. Det kan snärta till bakåt och skada någon.
- Ett oskyddat, roterande svänghjul är mycket farligt. Håll alla lösa kläder och andra föremål borta när du startar motorn. Använd bara nödstartlinan enligt anvisningarna här. Rör aldrig vid svänghjulet eller andra rörliga delar när motorn går. Sätt inte tillbaka startanord-

ningen eller den övre motorhuven medan motorn går.

- Rör inte vid tändspolen, tändkabeln, tändstiftshatten eller andra elkomponenter när du startar eller använder motorn. Du kan få en elektrisk stöt.

MMU39161

Nödstart av motor

1. Ta bort den övre motorhuven.
2. Ta bort svänghjulsåpans båda bultar.
3. Lyft upp den bakre delen av svänghjulsåpan och ta bort den genom att dra den framåt.

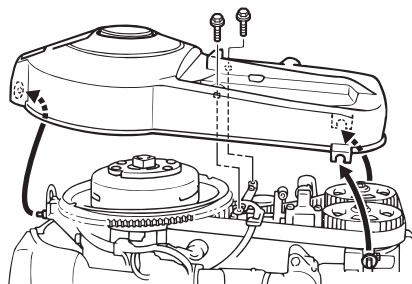

ZMU07981

4. Förbered motorn för start. För ytterligare information, se sidan 47. Se till att motorn verkligen befinner sig i friläge och att klämman är fastsatt vid motorfrånskiljaren. Huvudströmbrytaren måste vara "ON" (på).

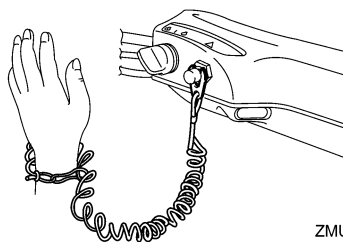

ZMU05216

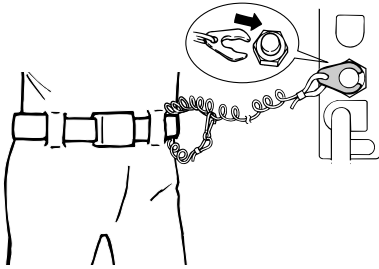

ZMU02334

köra utombordsmotorn förrän den genomgått en komplett undersökning.

[MCM00401]

5. För in nödstartlinans knutände i svänghjulsrotorns spår och linda nödstartlinan runt svänghjulet medurs.
6. Dra långsamt i linan tills du känner motstånd.
7. Ta tillfälligt bort linan från svänghjulet.
8. Linda linan runt svänghjulet igen cirka tre kvarts varv medurs.
9. Dra kraftigt rakt utåt för att starta motorn. Upprepa vid behov. **VARNING! Montera inte den övre motorhuven när motorn är igång.** [MWM00621]

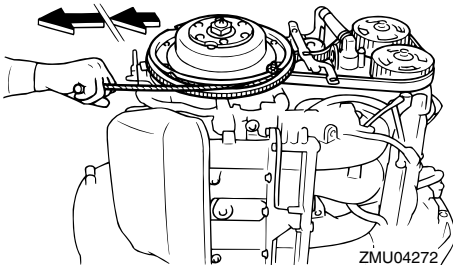

ZMU04272

OBS:

Motorn kan bara startas om Yamaha Security System är upplåst.

MMU33501

Behandling av motor som hamnat helt under vattnet

Ta genast utombordsmotorn till en Yamaha-återförsäljare om den hamnar under vattnet. Annars kan korrosionsangrepp börja nästan omedelbart. **FÖRSIKTIGT: Försök inte att**

