



F80B
F100D

ΒΙΒΛΙΟ ΙΔΙΟΚΤΗΤΗ

⚠ Διαβάστε προσεκτικά αυτό το εγχειρίδιο πριν οδηγήσετε αυτή την εξωλέμβια μηχανή.

6D7-28199-84-R0

**Διαβάστε προσεκτικά αυτό το εγχειρίδιο πριν οδηγήσετε αυτή την εξωλέμβια μηχανή.
Όταν ταξιδεύετε, να έχετε αυτό το βιβλίο στο σκάφος, μέσα σε μια αδιάβροχη τσάντα.
Αυτό το βιβλίο πρέπει να παραδοθεί μαζί με τη μηχανή αν πουληθεί.**

Σημαντικές πληροφορίες για το βιβλίο

RMU25105

Προς τον ιδιοκτήτη της μηχανής

Σας ευχαριστούμε που επιλέξατε μια εξωλέμβια Yamaha. Αυτό το Βιβλίο Ιδιοκτήτη περιέχει τις απαραίτητες πληροφορίες για τη σωστή λειτουργία, τη συντήρηση και τη φροντίδα της μηχανής. Η καλή κατανόηση αυτών των απλών οδηγιών θα σας βοηθήσει να απολαύσετε όλα τα πλεονεκτήματα της νέας σας Yamaha. Αν έχετε οποιαδήποτε ερώτηση σχετικά με τη λειτουργία ή τη συντήρηση της εξωλέμβιάς σας, παρακαλούμε συμβουλευτείτε τον αντιπρόσωπο της Yamaha.

Σε αυτό το Βιβλίο Ιδιοκτήτη, οι σημαντικές πληροφορίες που περιέχονται διακρίνονται με τους ακόλουθους τρόπους.

 : Αυτό είναι το σύμβολο προφυλάξεων ασφαλείας. Σας προειδοποιεί για ενδεχόμενους κινδύνους τραυματισμού. Να τηρείτε όλα τα μηνύματα ασφαλείας που ακολουθούν αυτό το σύμβολο ώστε να αποφύγετε πιθανό τραυματισμό ή θάνατο.

RWM00781



ΠΡΟΕΙΔΟΠΟΙΗΣΗ

Η ΠΡΟΕΙΔΟΠΟΙΗΣΗ υποδηλώνει επικίνδυνη περίπτωση που, αν δεν αποφευχθεί, μπορεί να προκαλέσει θάνατο ή σοβαρό τραυματισμό.

RCM00701

ΠΡΟΣΟΧΗ

Η ΠΡΟΣΟΧΗ περιγράφει τα ειδικά προληπτικά μέτρα που πρέπει να λαμβάνονται για να αποφεύγεται ζημιά στην εξωλέμβια μηχανή ή άλλη περιουσία.

ΣΗΜΕΙΩΣΗ:

Η ΣΗΜΕΙΩΣΗ παρέχει ουσιώδεις πληροφορίες που κάνουν τις διαδικασίες ευκολότερες ή πιο κατανοητές.

Η Yamaha αναζητά συνεχώς τρόπους για να εξελίξει τη σχεδίαση και την ποιότητα των προϊόντων της. Έτσι, ακόμα και αν αυτό το βιβλίο περιέχει τις τελευταίες πληροφορίες που ήταν διαθέσιμες τη στιγμή της εκτύπωσης, είναι δυνατόν να υπάρχουν μικροδιαφορές μεταξύ της μηχανής σας και αυτού του βιβλίου. Αν έχετε κάποια ερώτηση σχετικά με αυτό το βιβλίο, παρακαλούμε συμβουλευτείτε τον αντιπρόσωπο της Yamaha.

Για να εξασφαλίσετε μεγάλη διάρκεια ζωής του προϊόντος, η Yamaha συνιστά να το χρησιμοποιείτε και να εκτελείτε τους προτεινόμενους περιοδικούς ελέγχους και συντήρηση, ακολουθώντας πιστά τις οδηγίες που υπάρχουν στο βιβλίο ιδιοκτήτη. Ζημιές που είναι αποτέλεσμα αμέλειας αυτών των οδηγιών δεν καλύπτονται από την εγγύηση.

Μερικές χώρες έχουν νόμους ή κανονισμούς που απαγορεύουν στους χρήστες να βγάλουν το προϊόν από τη χώρα που αγοράστηκε και μπορεί να μην είναι δυνατόν να δηλώσετε το προϊόν στη χώρα προορισμού. Επιπλέον, η εγγύηση μπορεί να μην ισχύει σε ορισμένες περιοχές. Όταν σχεδιάζετε να πάτε το προϊόν σε άλλη χώρα, συμβουλευτείτε τον έμπορο από όπου αγοράστηκε το προϊόν για πρόσθετες πληροφορίες.

Αν αγοράσατε το προϊόν μεταχειρισμένο, επικοινωνήστε με τον αντιπρόσωπο για να καταχωρηθείτε ως πελάτης και να δικαιούστε τις οριζόμενες υπηρεσίες.

ΣΗΜΕΙΩΣΗ:

Η σειρά μοντέλων F80BET, F100DET και τα στάνταρ αξεσουάρ χρησιμοποιούνται ως βάση για τις επεξηγήσεις και τις εικόνες αυτού του βιβλίου. Συνεπώς, ορισμένα θέματα μπορεί να μην ισχύουν για όλα τα μοντέλα.

Σημαντικές πληροφορίες για το βιβλίο

RMU25121

F80B, F100D

ΒΙΒΛΙΟ ΙΔΙΟΚΤΗΤΗ

©2008 από την Yamaha Motor Co., Ltd.

1η Έκδοση, Φεβρουάριος 2008

Με την επιφύλαξη παντός δικαιώματος.

**Απαγορεύεται ρητά
κάθε ανατύπωση ή χρήση
χωρίς έγγραφη έγκριση από την
Yamaha Motor Co., Ltd.**

Τυπώθηκε στην Ιαπωνία

Πληροφορίες που αφορούν την

ασφάλεια 1

Ασφάλεια στην εξωλέμβια μηχανή.....	1
Προπέλα.....	1
Περιστρεφόμενα μέρη.....	1
Κατά μέρη.....	1
Ηλεκτροπληξία.....	1
Ηλεκτρική κλίση και ανύψωση.....	1
Καλώδιο (κορδόνι) σταματήματος του κινητήρα.....	1
Βενζίνη.....	2
Έκθεση σε βενζίνη και χύσιμο βενζίνης... ..	2
Μονοξειδίο του άνθρακα.....	2
Τροποποιήσεις.....	2
Ασφάλεια στο σκάφος.....	2
Αλκοόλ και φάρμακα.....	2
Σωσίβια.....	2
Άνθρωποι στο νερό.....	2
Επιβάτες.....	2
Υπερφόρτωση.....	3
Αποφεύγετε συγκρούσεις.....	3
Καιρός.....	3
Εκπαίδευση των επιβατών.....	3
Εκδόσεις ασφάλειας στο σκάφος.....	3
Νόμοι και κανονισμοί.....	3

Γενικές πληροφορίες 4

Εγγραφή αριθμών αναγνώρισης.....	4
Αριθμός σειράς της εξωλέμβιας.....	4
Αριθμός κλειδιού.....	4
Πιστοποιητικό συμμόρφωσης.....	4
Ένδειξη CE.....	4
Διαβάστε τα βιβλία οδηγιών και τις ετικέτες.....	6
Προειδοποιητικές ετικέτες.....	6

Τεχνικά χαρακτηριστικά και απαιτήσεις 9

Τεχνικά χαρακτηριστικά.....	9
Απαιτήσεις τοποθέτησης.....	10
Κατάλληλη ιπποδύναμη σκάφους.....	10
Τοποθέτηση της εξωλέμβιας.....	10
Απαιτήσεις χειριστηρίου.....	11
Προδιαγραφές μπαταρίας.....	11
Προδιαγραφές μπαταρίας.....	11

Τοποθέτηση της μπαταρίας.....	11
Επιλογή προπέλας.....	11
Προστασία από εκκίνηση με ταχύτητα.....	12
Προδιαγραφές λαδιού κινητήρα.....	12
Προδιαγραφές καυσίμου.....	13
Βενζίνη.....	13
Λασπωμένα ή όξινα νερά.....	13
Μουράβια.....	13
Προϋποθέσεις απόρριψης της μηχανής.....	13
Εξοπλισμός έκτακτης ανάγκης.....	13
Τμήματα 15	
Διάγραμμα τμημάτων.....	15
Κιβώτιο χειριστηρίου.....	16
Μοχλός χειριστηρίου.....	17
Σκανδάλη κλειδώματος στη νεκρά.....	17
Χειρόγκαζο.....	17
Λαγουδέρα.....	17
Μοχλός αλλαγής ταχυτήτων.....	18
Χειρολαβή γκαζιού.....	18
Ένδειξη θέσης γκαζιού.....	18
Ρυθμιστής τριβής τιμονιού.....	18
Καλώδιο (κορδόνι) σταματήματος του κινητήρα και κλιπ.....	19
Κουμπί σταματήματος του κινητήρα.....	19
Γενικός διακόπτης.....	20
Ρυθμιστής τριβής του τιμονιού.....	20
Διακόπτης ηλεκτρικής κλίσης και ανύψωσης στο χειριστήριο ή τη λαγουδέρα.....	21
Διακόπτης ηλεκτρικής κλίσης και ανύψωσης στη λεκάνη της μηχανής.....	21
Διακόπτες RPM μεταβολής των στροφών της χαμηλής ταχύτητας πλεύσης.....	22
Πτερύγιο κλίσης με άνοδο.....	22
Μοχλός στήριξης ανύψωσης για μοντέλα ηλεκτρικής κλίσης και ανύψωσης.....	23
Μοχλός ασφάλισης του κατακιού (τραβηχτός).....	23
Εξάρτημα πλυσίματος.....	23
Φίλτρο καυσίμου/Υδατοπαγίδα.....	24
Προειδοποιητική ένδειξη.....	24

Περιεχόμενα

Όργανα και ενδείξεις.....	25	6Y8 Μετρητές ταχύτητας & καυσίμου	
Ενδείξεις.....	25	πολλαπλών λειτουργιών.....	33
Προειδοποίηση χαμηλής πίεσης		6Y8 Κοντέρ πολλαπλών	
λαδιού.....	25	λειτουργιών.....	34
Προειδοποιητική ένδειξη		6Y8 Μετρητές διαχείρισης καυσίμου	
υπερθέρμανσης.....	25	πολλαπλών λειτουργιών.....	34
Ψηφιακό στροφόμετρο.....	25	Σύστημα ελέγχου κινητήρα.....	36
Στροφόμετρο.....	26	Προειδοποιητικό σύστημα.....	36
Μετρητής κλίσης.....	26	Προειδοποίηση υπερθέρμανσης.....	36
Μετρητής ωρών.....	26	Προειδοποίηση χαμηλής πίεσης	
Προειδοποίηση χαμηλής πίεσης		λαδιού.....	36
λαδιού.....	26	Εγκατάσταση.....	38
Προειδοποιητική ένδειξη		Εγκατάσταση.....	38
υπερθέρμανσης.....	27	Τοποθέτηση της εξωλέμβιας.....	38
Ψηφιακό κοντέρ.....	27	Λειτουργία.....	40
Κοντέρ.....	27	Πρώτη φορά λειτουργίας.....	40
Μετρητής καυσίμου.....	28	Βάλτε λάδι κινητήρα.....	40
Μετρητής ταξιδιού / Ρολόι /		Στρώσιμο του κινητήρα.....	40
Βολτόμετρο.....	28	Μάθετε το σκάφος σας.....	40
Προειδοποιητική ένδειξη στάθμης		Έλεγχι πριν βάλετε μπροστά τη	
καυσίμου.....	29	μηχανή.....	41
Προειδοποιητική ένδειξη χαμηλής τάσης		Στάθμη καυσίμου.....	41
μαπαταρίας.....	29	Αφαιρέστε το καπάκι.....	41
6Y8 Μετρητές πολλαπλών		Σύστημα καυσίμου.....	41
 λειτουργιών.....	29	Χειριστήρια.....	42
6Y8 Στροφόμετρα πολλαπλών		Καλώδιο (κορδόνι) σταματήματος του	
 λειτουργιών.....	30	κινητήρα.....	42
Έλεγχι κατά την εκκίνηση.....	30	Λάδι κινητήρα.....	43
Προειδοποίηση χαμηλής πίεσης		Κινητήρας.....	43
λαδιού.....	31	Εξάρτημα πλυσίματος.....	43
Προειδοποίηση υπερθέρμανσης.....	31	Τοποθέτηση του καπακιού.....	44
Προειδοποίηση υδατοπαγίδας.....	32	Σύστημα ηλεκτρικής κλίσης και	
Προειδοποίηση προβλήματος		ανύψωσης.....	44
κινητήρα.....	32	Μπαταρία.....	45
Προειδοποιητική ένδειξη χαμηλής τάσης		Ανεφοδιασμός με καύσιμο.....	45
μαπαταρίας.....	33	Λειτουργία του κινητήρα.....	46
		Τροφοδοσία με καύσιμο	
		(φορητό δοχείο).....	46
		Αναμμα του κινητήρα.....	47
		Έλεγχι αφού βάλετε μπροστά τη	
		μηχανή.....	50
		Νερό ψύξης.....	50

Ζέσταμα του κινητήρα	50	Καθαρισμός και ρύθμιση του μπουζί.....	70
Μοντέλα ηλεκτρικής εκκίνησης.....	50	Αλλαγή του λαδιού κινητήρα.....	70
Έλεγχος μετά το ζέσταμα του κινητήρα.....	50	Έλεγχος καλωδιώσεων και βυσμάτων ...	72
Αλλαγή ταχύτητας	50	Έλεγχος της προπέλας.....	72
Διακόπτες σταματήματος	50	Αφαίρεση της προπέλας	73
Αλλαγή ταχύτητας.....	51	Τοποθέτηση της προπέλας	73
Σταμάτημα του σκάφους.....	52	Αλλαγή της βαλβολίνης	74
Χαμηλή ταχύτητα πλεύσης.....	52	Καθαρισμός του δοχείου καυσίμου.....	75
Ρύθμιση των στροφών της χαμηλής ταχύτητας πλεύσης.....	52	Έλεγχος και αντικατάσταση της(των) ανόδου(ων)	76
Σβήσιμο του κινητήρα.....	53	Έλεγχος της μπαταρίας (στα μοντέλα ηλεκτρικής εκκίνησης)	77
Διαδικασία	53	Σύνδεση της μπαταρίας.....	77
Κλίση της εξωλέμβιας μηχανής.....	54	Αποσύνδεση της μπαταρίας	78
Ρύθμιση της γωνίας κλίσης (Ηλεκτρική κλίση και ανύψωση)	54	Αντιμετώπιση προβλημάτων	79
Ρύθμιση της κλίσης του σκάφους.....	55	Διάγνωση προβλημάτων	79
Ανύψωση και κατέβασμα.....	56	Προσωρινές ενέργειες σε επείγουσες περιπτώσεις	83
Διαδικασία ανύψωσης (μοντέλα ηλεκτρικής κλίσης και ανύψωσης)	56	Ζημιά από πρόσκρουση.....	83
Διαδικασία κατεβάσματος (μοντέλα ηλεκτρικής κλίσης και ανύψωσης).....	58	Αντικατάσταση ασφάλειας.....	83
Ρηχά νερά	59	Η ηλεκτρική κλίση και ανύψωση δεν λειτουργεί	84
Μοντέλα ηλεκτρικής κλίσης και ανύψωσης.....	59	Η προειδοποιητική ένδειξη της υδατοπαγίδας αναβοσβήνει κατά την πλεύση	84
Πλεύση υπό άλλες συνθήκες.....	60	Η μίζα δεν λειτουργεί.....	86
Συντήρηση.....	61	Εκκίνηση έκτακτης ανάγκης.....	87
Μεταφορά και αποθήκευση της εξωλέμβιας μηχανής	61	Μεταχείριση βυθισμένης μηχανής.....	88
Αποθήκευση της εξωλέμβιας μηχανής... ..	61		
Διαδικασία	62		
Λίπανση	63		
Πλύσιμο της μονάδας ισχύος.....	63		
Καθαρισμός της εξωλέμβιας μηχανής... ..	64		
Έλεγχος της βαμμένης επιφάνειας της μηχανής	64		
Περιοδική συντήρηση	64		
Ανταλλακτικά	65		
Δύσκολες συνθήκες λειτουργίας	65		
Πίνακας συντήρησης 1	66		
Πίνακας συντήρησης 2	68		
Γρασάρισμα	69		

Πληροφορίες που αφορούν την ασφάλεια

RMU33622

Ασφάλεια στην εξωλέμβια μηχανή

Τηρείτε πάντα αυτές τις προφυλάξεις.

RMU36500

Προπέλα

Αν κάποιος άνθρωπος έρθει σε επαφή με την προπέλα μπορεί να τραυματιστεί ή και να σκοτωθεί. Η προπέλα μπορεί να συνεχίσει να κινείται ακόμα και όταν η μηχανή είναι σε νεκρά, ενώ οι αιχμηρές άκρες της προπέλας κόβουν ακόμα και όταν είναι ακίνητες.

- Σβήνετε τον κινητήρα όταν ένα άτομο είναι στο νερό κοντά σας.
- Κρατάτε τους ανθρώπους μακριά από την προπέλα, ακόμα και όταν η μηχανή είναι σβηστή.

RMU33630

Περιστρεφόμενα μέρη

Τα χέρια, τα πόδια, τα μαλλιά, τα κοσμήματα, τα ρούχα, τα λουριά του σωσίβιου, κλπ. μπορεί να πιαστούν στα εσωτερικά περιστρεφόμενα μέρη της μηχανής, πράγμα που θα οδηγήσει σε σοβαρό τραυματισμό ή θάνατο.

Το καπάκι πρέπει να βρίσκεται στη θέση του όσο είναι δυνατόν. Μην αφαιρείτε ή αντικαθιστάτε το καπάκι όταν λειτουργεί ο κινητήρας.

Λειτουργείτε τον κινητήρα χωρίς το καπάκι μόνο εφόσον ακολουθείτε συγκεκριμένες οδηγίες του βιβλίου οδηγιών. Κρατήστε τα χέρια, τα πόδια, τα μαλλιά, τα κοσμήματα, τα ρούχα, τα λουριά του σωσίβιου, κλπ. μακριά από τυχόν εκτεθειμένα κινούμενα μέρη.

RMU33640

Καυτά μέρη

Στη διάρκεια και μετά τη λειτουργία, τα μέρη του κινητήρα είναι αρκετά καυτά για να προκαλέσουν εγκαυματα. Αποφύγετε να αγγίζετε τα μέρη κάτω από το καπάκι ώσπου να κρυώσει ο κινητήρας.

RMU33650

Ηλεκτροπληξία

Μην αγγίζετε τα ηλεκτρικά μέρη όταν βάζετε μπροστά ή όταν λειτουργεί ο κινητήρας. Μπορεί να προκαλέσουν ηλεκτροπληξία.

RMU33660

Ηλεκτρική κλίση και ανύψωση

Μέλη του σώματος μπορεί να συντριβούν ανάμεσα στη μηχανή και το βραχίονα όταν η μηχανή ανυψώνεται ή παίρνει κλίση. Κρατάτε τα μέλη του σώματος έξω από αυτή την περιοχή. Βεβαιωθείτε ότι δεν βρίσκεται κανείς σ' αυτή την περιοχή πριν λειτουργήσετε το μηχανισμό ηλεκτρικής κλίσης και ανύψωσης.

Οι διακόπτες ηλεκτρικής κλίσης και ανύψωσης λειτουργούν ακόμα και όταν ο γενικός διακόπτης είναι κλειστός. Μην αφήνετε να πλησιάζουν άλλα άτομα τους διακόπτες όταν εργάζεστε γύρω από τη μηχανή.

Ποτέ μην πηγαίνετε κάτω από τη λεκάνη όταν είναι ανυψωμένη, ακόμα και αν έχει ασφαλίσει με το μοχλό στήριξης της ανύψωσης. Μπορεί να προκληθεί σοβαρός τραυματισμός αν η εξωλέμβια πέσει κατά λάθος.

RMU33671

Καλώδιο (κορδόνι) σταματήματος του κινητήρα

Συνδέστε το καλώδιο σταματήματος για να σβήσει ο κινητήρας αν ο οδηγός πέσει από το σκάφος ή αφήσει το πιλοτήριο. Αυτό εμποδίζει το σκάφος να φύγει μακριά με ταχύτητα εγκαταλείποντας τους ανθρώπους ή να πέσει πάνω σε ανθρώπους ή αντικείμενα.

Συνδέετε πάντα το καλώδιο σταματήματος του κινητήρα σε ένα ασφαλές σημείο στα ρούχα, το χέρι ή το πόδι όταν οδηγείτε. Μην το αφαιρείτε για να αφήσετε το πιλοτήριο όσο το σκάφος κινείται. Μην συνδέετε το καλώδιο σε ρούχα που μπορεί να σχιστούν, ούτε να το δρομολογείτε με τρόπο που θα μπορούσε να μπλεχτεί, με αποτέλεσμα να μην λειτουργήσει όταν χρειαστεί.

Μην δρομολογείτε το καλώδιο με τρόπο που να μπορεί να τραβηχτεί έξω κατά λάθος. Αν το καλώδιο τραβηχτεί στη διάρκεια της λειτουργίας, ο κινητήρας θα σβήσει και θα χάσετε το

Πληροφορίες που αφορούν την ασφάλεια

μεγαλύτερο μέρος του ελέγχου με το τιμόνι. Το σκάφος μπορεί να επιβραδύνει απότομα, πετώντας μπροστά ανθρώπους και αντικείμενα.

RMU33810

Βενζίνη

Η βενζίνη και οι αναθυμιάσεις της είναι εξαιρετικά εύφλεκτες και εκρηκτικές ύλες. Να αναφοδιάζετε πάντα με καύσιμο σύμφωνα με τη διαδικασία της σελίδας 46 για να μειώσετε τον κίνδυνο πυρκαγιάς και έκρηξης.

RMU33820

Έκθεση σε βενζίνη και χύσιμο βενζίνης

Φροντίστε να μην χυθεί βενζίνη. Αν χυθεί βενζίνη, σκουπίστε την αμέσως με στεγνά πανιά. Απαλλαγείτε από τα πανιά με τον ενδεδειγμένο τρόπο.

Αν χυθεί βενζίνη στο δέρμα σας, πλυθείτε αμέσως με σαπούνι και νερό. Αλλάξτε τα ρούχα σας αν βραχούν με βενζίνη.

Αν καταπιείτε βενζίνη, εισπνεύσετε πολλούς ατμούς βενζίνης ή πάει βενζίνη στα μάτια σας, επικοινωνήστε αμέσως με έναν γιατρό. Ποτέ μην ρουφάτε καύσιμο με το στόμα.

RMU33900

Μονοξειδίο του άνθρακα

Αυτό το προϊόν εκπέμπει καυσαέρια που περιέχουν μονοξειδίο του άνθρακα, ένα άχρωμο και άοσμο αέριο που μπορεί να προκαλέσει εγκεφαλικές βλάβες ή θάνατο αν εισπνευστεί. Τα συμπτώματα περιλαμβάνουν ναυτία, ζάλη και νύστα. Ο χώρος του οδηγού και οι καμπίνες θα πρέπει να αερίζονται καλά. Μην φράζετε τις εξόδους των καυσαερίων.

RMU33780

Τροποποιήσεις

Μην επιχειρήσετε να τροποποιήσετε αυτή την εξωλέμβια. Οι τροποποιήσεις μπορεί να μειώσουν την ασφάλεια και την αξιοπιστία, και να κάνουν επικίνδυνη ή παράνομη τη χρήση της εξωλέμβιας μηχανής.

RMU33740

Ασφάλεια στο σκάφος

Αυτό το τμήμα περιλαμβάνει μερικές από τις πολλές σημαντικές προφυλάξεις ασφαλείας που θα πρέπει να παίρνετε όταν είστε στο σκάφος.

RMU33710

Αλκοόλ και φάρμακα

Ποτέ μην οδηγείτε έχοντας καταναλώσει αλκοόλ ή έχοντας πάρει φάρμακα. Η μέθη είναι από τους πιο συνηθισμένους παράγοντες που οδηγούν σε θανατηφόρα ατυχήματα με σκάφη.

RMU33720

Σωσίβιο

Έχετε ένα εγκεκριμένο σωσίβιο στο σκάφος για κάθε επιβάτη. Η Yamaha συνιστά να φοράτε σωσίβιο όποτε ταξιδεύετε με το σκάφος. Τουλάχιστον τα παιδιά και όσοι δεν ξέρουν κολύμπι θα πρέπει πάντα να φορούν σωσίβιο, ενώ όταν οι συνθήκες εγκυμονούν κινδύνους θα πρέπει να φορούν όλοι σωσίβιο.

RMU33730

Άνθρωποι στο νερό

Πάντα να κοιτάτε προσεκτικά για ανθρώπους στο νερό, όπως κολυμβητές, σκιέρ ή δύτες, όταν λειτουργεί ο κινητήρας. Όταν κάποιος είναι στο νερό κοντά στο σκάφος, βάλτε νεκρά και σβήστε τη μηχανή.

Μένετε μακριά από περιοχές με κολυμβητές. Οι κολυμβητές δεν φαίνονται εύκολα.

Η προπέλα συνεχίζει να κινείται ακόμα και όταν η μηχανή είναι σε νεκρά. Σβήνετε τον κινητήρα όταν ένα άτομο είναι στο νερό κοντά σας.

RMU33750

Επιβάτες

Συμβουλευστε τις οδηγίες του κατασκευαστή του σκάφους για λεπτομέρειες σχετικά με τις κατάλληλες θέσεις των επιβατών στο σκάφος σας και να βεβαιώνετε ότι όλοι οι επιβάτες είναι σωστά τοποθετημένοι πριν επιταχύνετε και όταν οδηγείτε με ταχύτητα μεγαλύτερη από το ρελαντί. Αν στέκεστε ή κάθεστε σε ακατάλληλη θέση μπορεί είτε να πέσετε στο νερό είτε μέσα στο σκάφος λόγω κυμάτων, απόνευρων ή ξαφνικών

Πληροφορίες που αφορούν την ασφάλεια

αλλαγών ταχύτητας ή κατεύθυνσης. Ακόμα και όταν οι επιβάτες είναι σε σωστές θέσεις, να τους προειδοποιείτε όταν πρέπει να κάνουν κάποιον ασυνήθιστο ελιγμό. Πάντα να αποφεύγετε να πηδάτε κύματα ή απόνερα.

RMU33760

Υπερφόρτωση

Μην υπερφορτώνετε το σκάφος. Συμβουλευέστε την πλάκα προδιαγραφών ή τον κατασκευαστή του σκάφους σχετικά με το μέγιστο βάρος και τον αριθμό των επιβατών. Βεβαιώνετε ότι το βάρος είναι σωστά κατανεμημένο σύμφωνα με τις οδηγίες του κατασκευαστή του σκάφους. Υπερφόρτωση ή ακατάλληλη κατανομή βάρους μπορεί να δυσκολέψει τον χειρισμό του σκάφους και να οδηγήσει σε ατύχημα, αναποδογύρισμα ή βύθισμα.

RMU33771

Αποφεύγετε συγκρούσεις

Ελέγχετε συνεχώς για ανθρώπους, αντικείμενα και άλλα σκάφη. Να είστε σε εγρήγορση για συνθήκες που περιορίζουν την ορατότητά σας ή σας εμποδίζουν να βλέπετε άλλους.

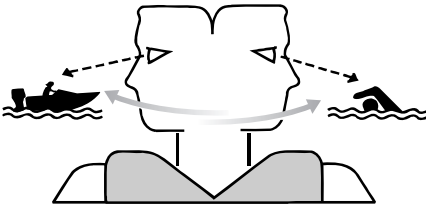

ZMU06025

Οδηγείτε προσεκτικά με ασφαλείς ταχύτητες και σε απόσταση ασφαλείας από ανθρώπους, αντικείμενα ή άλλα σκάφη.

- Μην ακολουθείτε ακριβώς από πίσω άλλα σκάφη ή θαλάσσιους σκιέρ.
- Αποφύγετε απότομες στροφές ή άλλες μανούβρες που δυσκολεύουν τους άλλους να σας αποφύγουν ή να καταλάβουν πού πάτε.

- Αποφεύγετε περιοχές με βυθισμένα αντικείμενα ή ρηχά νερά.

- Να οδηγείτε ανάλογα με τις ικανότητές σας και να αποφεύγετε απότομους ελιγμούς για να μειώσετε τον κίνδυνο απώλειας ελέγχου, εκτόξευσης και σύγκρουσης.

- **Αντιδράτε έγκαιρα** για την αποφυγή συγκρούσεων. Μην ξεχνάτε ότι **τα σκάφη δεν έχουν φρένα** και ότι αν σταματήσετε τον κινητήρα ή μειώσετε το γκάζι, μειώνεται και η δυνατότητα ελιγμών με το τιμόνι. Αν δεν είστε σίγουροι ότι μπορείτε να σταματήσετε εγκαίρως πριν χτυπήσετε ένα αντικείμενο, ανοίξτε το γκάζι και στρίψτε προς άλλη κατεύθυνση.

RMU33790

Καιρός

Να είστε πάντα ενημερωμένοι για τον καιρό. Ελέγχετε τα δελτία καιρού πριν ξεκινήσετε με το σκάφος. Αποφεύγετε τα ταξίδια με επικίνδυνο καιρό.

RMU33880

Εκπαίδευση των επιβατών

Βεβαιωθείτε ότι τουλάχιστον ένας από τους υπόλοιπους επιβάτες είναι εκπαιδευμένος και μπορεί να οδηγήσει το σκάφος σε περίπτωση έκτακτης ανάγκης.

RMU33890

Εκδόσεις ασφάλειας στο σκάφος

Να είστε ενημερωμένοι σχετικά με την ασφάλεια του σκάφους. Πρόσθετες εκδόσεις και πληροφορίες μπορείτε να προμηθευτείτε από πολλούς οργανισμούς σκαφών.

RMU33600

Νόμοι και κανονισμοί

Να γνωρίζετε τους θαλάσσιους νόμους και κανονισμούς της περιοχής που ταξιδεύετε - και να τους τηρείτε. Υπάρχουν διάφορα σετ κανονισμών που ισχύουν ανάλογα με τη γεωγραφική περιοχή, αλλά σε γενικές γραμμές είναι όλα παραλλαγές των Διεθνών Κανονισμών Ασφαλούς Ναυσιπλοΐας.

RMU25171

Εγγραφή αριθμών αναγνώρισης

RMU25183

Αριθμός σειράς της εξωλέμβιας

Ο αριθμός σειράς της εξωλέμβιας μηχανής αναγράφεται στην ετικέτα που είναι τοποθετημένη στην αριστερά πλευρά του βραχίονα στήριξης.

Γράψτε τον αριθμό σειράς της εξωλέμβιάς σας στα διαθέσιμα κενά, ώστε να τον έχετε εύκαιρο σε περίπτωση που θέλετε να παραγγείλετε ανταλλακτικά από τον αντιπρόσωπο της Yamaha ή ως στοιχείο αναφοράς σε περίπτωση κλοπής της εξωλέμβιας.

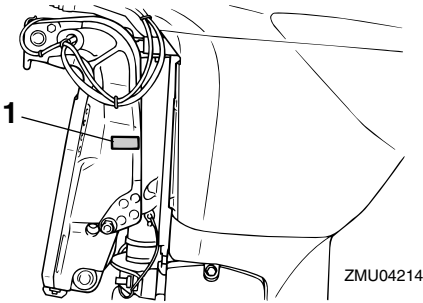

ZMU04214

1. Θέση αριθμού σειράς της εξωλέμβιας

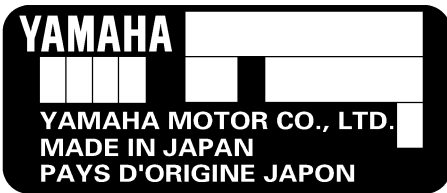

ZMU01692

RMU25190

Αριθμός κλειδιού

Αν η εξωλέμβια είναι εφοδιασμένη με κεντρικό διακόπτη με κλειδί, ο αριθμός αναγνώρισης του κλειδιού είναι τυπωμένος πάνω στο κλειδί, όπως δείχνει η εικόνα. Γράψτε αυτό τον αριθμό στο

διαθέσιμο κενό για να τον έχετε ως στοιχείο αναφοράς σε περίπτωση που χρειαστείτε νέο κλειδί.

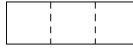

ZMU01693

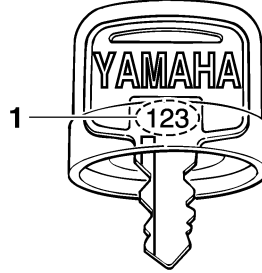

ZMU01694

1. Αριθμός κλειδιού

RMU37290

Πιστοποιητικό συμμόρφωσης

Αυτή η εξωλέμβια μηχανή είναι σύμφωνη με ορισμένα τμήματα της οδηγίας του Ευρωπαϊκού Κοινοβουλίου σχετικά με τις μηχανές.

Κάθε σύμφωνη εξωλέμβια συνοδεύεται από το Πιστοποιητικό Συμμόρφωσης. Το Πιστοποιητικό Συμμόρφωσης περιέχει τις ακόλουθες πληροφορίες;

- Όνομα Κατασκευαστή Κινητήρα
- Όνομα μοντέλου
- Κωδικός προϊόντος του μοντέλου (Εγκεκριμένος κωδικός μοντέλου)
- Κωδικός σύμφωνων κοινοτικών οδηγιών

RMU25203

Ένδειξη CE

Οι εξωλέμβιες μηχανές που έχουν την ένδειξη "CE" είναι σύμφωνες με τις κοινοτικές οδηγίες; 98/37/EC, 94/25/EC - 2003/44/EC και 2004/108/EC.

Γενικές πληροφορίες

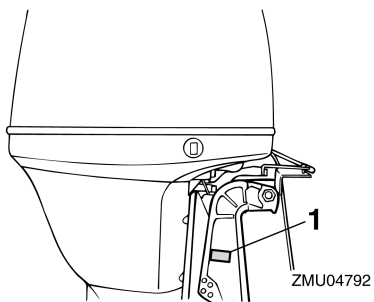

1. Θέση ένδειξης CE



ZMU06040

RMU33520

Διαβάστε τα βιβλία οδηγιών και τις ετικέτες

Πριν λειτουργήσετε ή εργαστείτε στη μηχανή:

- Διαβάστε αυτό το βιβλίο οδηγιών.
- Διαβάστε όλα βιβλία οδηγιών που παρέχονται με το σκάφος.
- Διαβάστε όλες τις ετικέτες που υπάρχουν στην εξωλέμβια και το σκάφος.

Αν χρειάζεστε πρόσθετες πληροφορίες, επικοινωνήστε με τον αντιπρόσωπο της Yamaha.

RMU33831

Προειδοποιητικές ετικέτες

Αν αυτές οι ετικέτες έχουν καταστραφεί ή λείπουν, επικοινωνήστε με τον αντιπρόσωπο της Yamaha για να σας τις αντικαταστήσει.

F80B, F100D

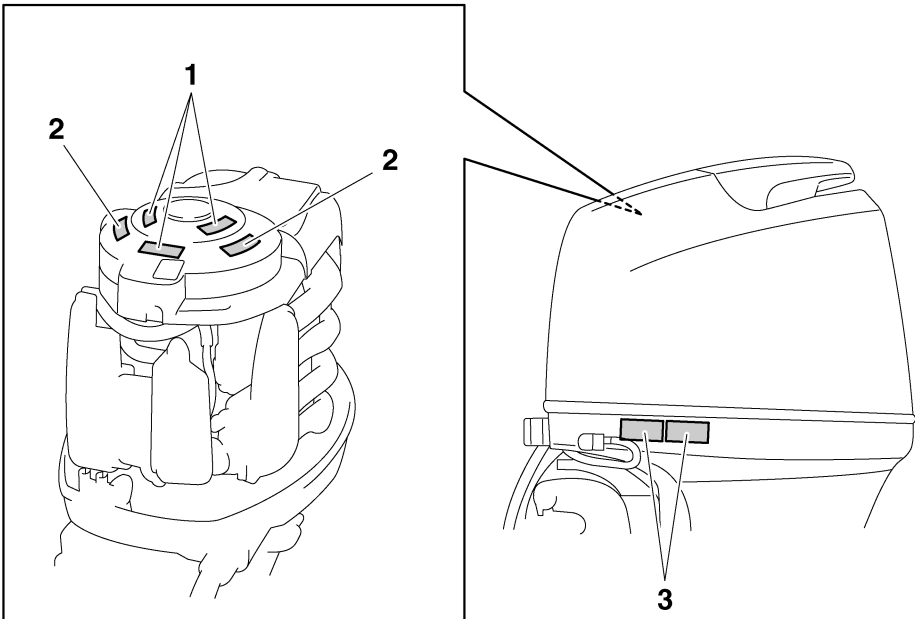

ZMU05683

1

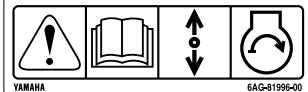

2

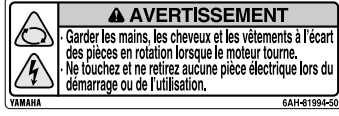

3

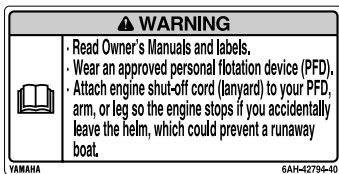

ZMU05706

RMU33912

Περιεχόμενα των ετικετών

Οι παραπάνω προειδοποιητικές ετικέτες σημαίνουν τα εξής.

1

RWM01691

⚠ ΠΡΟΕΙΔΟΠΟΙΗΣΗ

Η εκκίνηση έκτακτης ανάγκης δεν έχει προστασία από εκκίνηση με νεκρά. Βεβαιωθείτε ότι έχει επιλεχθεί η νεκρά ταχύτητα πριν βάλετε μπροστά τον κινητήρα.

2

RWM01681

⚠ ΠΡΟΕΙΔΟΠΟΙΗΣΗ

- Κρατήστε τα χέρια, τα μαλλιά και τα ρούχα μακριά από τα περιστρεφόμενα μέρη του κινητήρα όταν λειτουργεί.

- Μην αγγίζετε ή αφαιρείτε ηλεκτρικά εξαρτήματα όταν βάζετε μπροστά ή όταν λειτουργεί ο κινητήρας.

3

RWM01671

⚠ ΠΡΟΕΙΔΟΠΟΙΗΣΗ

- Διαβάστε τα Βιβλία Ιδιοκτήτη και τις ετικέτες.
- Φορέστε ένα εγκεκριμένο σωσίβιο.
- Συνδέστε το κορδόνι του διακόπτη σταματήματος του κινητήρα στο σωσίβιο, το χέρι ή το πόδι σας ώστε ο κινητήρας να σταματήσει αν εγκαταλείψετε το πιλοτήριο λόγω ατυχήματος και να μην φύγει με ταχύτητα το σκάφος.

RMU33843

Σύμβολα

Τα ακόλουθα σύμβολα σημαίνουν τα εξής.

Προσοχή/Προειδοποίηση



ZMU05696

Διαβάστε το Βιβλίο Ιδιοκτήτη



ZMU05664

Ατύχημα που προκλήθηκε από συνεχόμενη περιστροφή

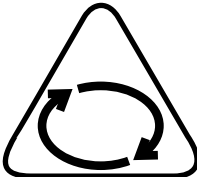

ZMU05665

Ηλεκτρικό ατύχημα

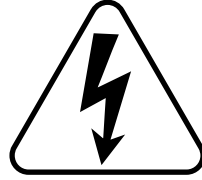

ZMU05666

Κατεύθυνση λειτουργίας, διπλή κατεύθυνση μοχλού χειριστηρίου/αλλαγής ταχυτήτων



ZMU05667

Εκκίνηση κινητήρα

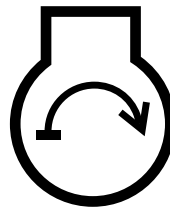

ZMU05668

Τεχνικά χαρακτηριστικά και απαιτήσεις

RMU34520

Τεχνικά χαρακτηριστικά

ΣΗΜΕΙΩΣΗ:

Η ένδειξη “(AL)” στα τεχνικά χαρακτηριστικά παρακάτω δηλώνει την αριθμητική αξία της αλουμινένιας προπέλας που έχει τοποθετηθεί.

Ομοίως, η ένδειξη “(SUS)” δηλώνει την αξία της ασάλινης προπέλας και η ένδειξη “(PL)” την αξία της πλαστικής προπέλας που έχει τοποθετηθεί.

ΣΗΜΕΙΩΣΗ:

“*” σημαίνει, επιλέξτε το λάδι κινητήρα αναφερόμενοι στον πίνακα της παραγράφου για το λάδι κινητήρα. Για περισσότερες πληροφορίες, αναφερθείτε στη σελίδα 12.

RMU2821C

Διάσταση:

Συνολικό μήκος:
825 mm (32.5 in)

Συνολικό πλάτος:
479 mm (18.9 in)

Συνολικό ύψος L:
1582 mm (62.3 in)

Ύψος καθρέφτη L:
536 mm (21.1 in)

Βάρος (χωρίς προπέλα) L:
170.0 kg (375 lb)

Απόδοση:

Απόσταση λειτουργίας με πλήρες γκάζι:
5000–6000 στροφές/λεπτό

Μέγιστη έξοδος:
F100DET 73.6 kW στις 5500 στροφές/λεπτό
(100 ίπποι στις 5500 στροφές/λεπτό)
F80BET 58.8 kW στις 5500 στροφές/λεπτό
(80 ίπποι στις 5500 στροφές/λεπτό)

Στροφές ρελαντί (σε νεκρά):
700 ±50 στροφές/λεπτό

Κινητήρας:

Τύπος:
Τετράχρονος κινητήρας L

Κυλινδρισμός:
1596.0 cm³

Διάμετρος × διαδρομή:
79.0 × 81.4 mm (3.11 × 3.20 in)

Σύστημα ανάφλεξης:
TCI

Μπουζί (NGK):
LFR5A-11

Διάκενο ακίδας:
1.0–1.1 mm (0.039–0.043 in)

Σύστημα ελέγχου:
Χειριστήριο

Σύστημα εκκίνησης:
Ηλεκτρικό

Σύστημα τσοκ:

Ηλεκτρονικός ψεκασμός καυσίμου
Διάκενο βαλβίδας (κρύος κινητήρας) ΕΙΣ:
0.17–0.23 mm (0.0067–0.0091 in)

Διάκενο βαλβίδας (κρύος κινητήρας) ΕΞ:
0.31–0.37 mm (0.0122–0.0146 in)

Ελάχιστη εκφόρτιση κατά την εκκίνηση
(CCA/EN):
430.0 αμπερ

Ελάχιστη ονομαστική χωρητικότητα
(20HR/IEC):

70.0 αμπερώρια

Μέγιστη έξοδος γεννήτριας:
25.0 αμπερ

Μονάδα οδήγησης:

Θέσεις γραναζιών:
Πρόσω-νεκρά-όπισθεν

Σχέση γραναζιών:
2.31 (30/13)

Σύστημα κλίσης και ανύψωσης:
Ηλεκτρική κλίση και ανύψωση

Ένδειξη προπέλας:
Κ

Καύσιμο και λάδι:

Συνιστώμενο καύσιμο:
Απλή αμόλυβδη βενζίνη

Ελάχιστα οκτάνια έρευνας:
90

Τεχνικά χαρακτηριστικά και απαιτήσεις

Χωρητικότητα δοχείου καυσίμου:

25.0 L (6.61 US gal, 5.50 Imp.gal)

Συριστώμενο λάδι κινητήρα:

Λάδι τετράχρονου κινητήρα εξωλέμβιας

Συριστώμενη ομάδα λαδιών κινητήρα 1*:

SAE 10W-30/10W-40/5W-30

API SE/SF/SG/SH/SJ/SL

Συριστώμενη ομάδα λαδιών κινητήρα 2*:

SAE 15W-40/20W-40/20W-50

API SH/SJ/SL

Λίπανση:

Υγρό κάρτερ

Ποσότητα λαδιού κινητήρα χωρίς αντικατάσταση του φίλτρου λαδιού (Χωρητικότητα ελαιολεκάνης):

4.3 L (4.55 US qt, 3.78 Imp.qt)

Ποσότητα λαδιού κινητήρα με αντικατάσταση του φίλτρου λαδιού (Χωρητικότητα ελαιολεκάνης):

4.5 L (4.76 US qt, 3.96 Imp.qt)

Ποσότητα πρόσθετου λαδιού κινητήρα (κατά την περιοδική συντήρηση) εξαιρουμένου του φίλτρου λαδιού:

3.5 L (3.70 US qt, 3.08 Imp.qt)

Ποσότητα πρόσθετου λαδιού κινητήρα (κατά την περιοδική συντήρηση) συμπεριλαμβανομένου του φίλτρου λαδιού:

3.7 L (3.91 US qt, 3.26 Imp.qt)

Συριστώμενη βαλβολίνη:

Βαλβολίνη ποδιού SAE#90

Ποσότητα βαλβολίνης:

0.670 L (0.708 US qt, 0.590 Imp.qt)

Ροπή σύσφιξης:

Μπουζί:

25.0 Nm (2.55 kgf-m, 18.4 ft-lb)

Παξιμάδι προπέλας:

35.0 Nm (3.57 kgf-m, 25.8 ft-lb)

Μπουλόνι αδειάσματος λάδι κινητήρα:

28.0 Nm (2.86 kgf-m, 20.7 ft-lb)

Φίλτρο λαδιού κινητήρα:

18.0 Nm (1.84 kgf-m, 13.3 ft-lb)

Στάθμη θορύβου και κραδασμών:

Στάθμη ηχητικής πίεσης χειριστή (ICOMIA 39/94 και 40/94):

73.2 dB(A)

RMU33553

Απαιτήσεις τοποθέτησης

RMU33563

Κατάλληλη υποδύναμη σκάφους

RWM01560

ΠΡΟΕΙΔΟΠΟΙΗΣΗ

Η υπερβολική ταχύτητα μπορεί να προκαλέσει σοβαρή αστάθεια στο σκάφος.

Πριν τοποθετήσετε την(τις) εξωλέμβια(ες), βεβαιωθείτε ότι η συνολική υποδύναμη της(των) μηχανής(ών) δεν υπερβαίνει την μέγιστη τιμή υποδύναμης του σκάφους. Δείτε την πλάκα προδιαγραφών του σκάφους ή επικοινωνήστε με τον κατασκευαστή.

RMU33571

Τοποθέτηση της εξωλέμβιας

RWM01570

ΠΡΟΕΙΔΟΠΟΙΗΣΗ

- **Λάθος τοποθέτηση της εξωλέμβιας μηχανής μπορεί να οδηγήσει σε επικίνδυνες καταστάσεις όπως κακό χειρισμό, απώλεια ελέγχου ή κίνδυνο πυρκαγιάς.**
- **Επειδή η μηχανή είναι πολύ βαριά, απαιτείται ειδικός εξοπλισμός και εκπαίδευση για να τοποθετηθεί σωστά.**

Ο αντιπρόσωπος ή κάποιο άλλο έμπειρο άτομο στην εξάρτηση σκαφών θα πρέπει να τοποθετήσει τη μηχανή χρησιμοποιώντας τα κατάλληλα εργαλεία και οδηγίες τοποθέτησης. Για περισσότερες πληροφορίες, αναφερθείτε στη σελίδα 38.

RMU33581

Απαιτήσεις χειριστηρίου

RWM01580



ΠΡΟΕΙΔΟΠΟΙΗΣΗ

- Αν ο κινητήρας πάρει μπροστά με ταχύτητα, το σκάφος θα κινηθεί απότομα και ξαφνικά, και πιθανόν να προκληθεί σύγκρουση ή να πέσουν στο νερό οι επιβάτες.
- Αν ο κινητήρας πάρει μπροστά με ταχύτητα, αυτό σημαίνει ότι το σύστημα προστασίας από εκκίνηση με ταχύτητα δεν λειτουργεί σωστά και δεν θα πρέπει να συνεχίσετε τη χρήση της εξωλέμβιας. Επικοινωνήστε με τον αντιπρόσωπο της Yamaha.

Η μονάδα του χειριστηρίου πρέπει να είναι εφοδιασμένη με μηχανισμό(ούς) προστασίας από εκκίνηση με ταχύτητα. Αυτός ο μηχανισμός εμποδίζει τον κινητήρα να πάρει μπροστά αν δεν είναι σε νεκρά ταχύτητα.

RMU25694

Προδιαγραφές μπαταρίας

RMU25721

Προδιαγραφές μπαταρίας

Ελάχιστα αμπέρ στην εκκίνηση με κρύο κινητήρα (CCA/EN):
430.0 αμπέρ
Ελάχιστη τιμή χωρητικότητας (20HR/IEC):
70.0 αμπερώρια

Ο κινητήρας δεν παίρνει μπροστά αν η τάση της μπαταρίας είναι πολύ χαμηλή.

RMU36290

Τοποθέτηση της μπαταρίας

Τοποθετήστε τον φορέα της μπαταρίας σε μια στεγνή, καλά αεριζόμενη και χωρίς δονήσεις θέση μέσα στο σκάφος. **ΠΡΟΕΙΔΟΠΟΙΗΣΗ!** Μην τοποθετείτε εύφλεκτα αντικείμενα ή ελεύθερα βάρια ή μεταλλικά αντικείμενα στον ίδιο χώρο με τη μπαταρία. Μπορεί να προκληθεί πυρκαγιά, έκρηξη ή σπινθήρες. [RWM01820]

RMU34191

Επιλογή προπέλας

Μετά την επιλογή της εξωλέμβιας, η επιλογή της σωστής προπέλας είναι από τις πιο σημαντικές αποφάσεις αγοράς για έναν ιδιοκτήτη σκάφους. Ο τύπος, το μέγεθος και η σχεδίαση της προπέλας έχουν άμεση επίδραση στην επιτάχυνση, την ανώτατη ταχύτητα, την οικονομία καυσίμου, ακόμα και στη διάρκεια ζωής του κινητήρα. Η Yamaha σχεδιάζει και κατασκευάζει προπέλες για κάθε εξωλέμβια Yamaha και για κάθε εφαρμογή. Οι εξωλέμβιες Yamaha είναι εφοδιασμένες με προπέλες κατάλληλες για μεγάλο εύρος εφαρμογών, υπάρχουν όμως ορισμένες χρήσεις όπου μια άλλη προπέλα θα απέδιδε καλύτερα.

Ο αντιπρόσωπος της Yamaha θα σας βοηθήσει να επιλέξετε τη σωστή προπέλα ανάλογα με τις ανάγκες σας. Επιλέξτε μια προπέλα που θα επιτρέπει στον κινητήρα να φτάνει στο μέσο ή το πάνω μισό των στροφών λειτουργίας με τέρμα το γκάτζι και μέγιστο φορτίο. Γενικά, επιλέξτε προπέλα με μεγαλύτερο βήμα για μικρότερα φορτία και μια προπέλα με μικρότερο βήμα για μεγαλύτερα φορτία. Αν μεταφέρετε φορτία που το βάρος τους μεταβάλλεται σημαντικά επιλέξτε μια προπέλα που επιτρέπει στον κινητήρα να λειτουργεί στις κατάλληλες στροφές με το μέγιστο φορτίο, αλλά μειώνετε το γκάτζι όταν μεταφέρετε ελαφρύτερα φορτία, ώστε οι στροφές να παραμένουν σε επιτρεπτά επίπεδα.

Για οδηγίες σχετικά με την αφαίρεση και την τοποθέτηση της προπέλας, αναφερθείτε στη σελίδα 72.

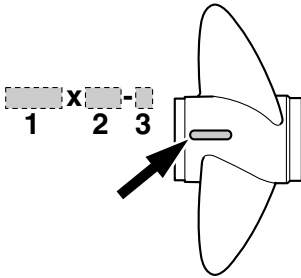

ZMU04606

1. Διάμετρος προπέλας σε ίντσες
2. Βήμα προπέλας σε ίντσες
3. Τύπος προπέλας (ένδειξη σειράς μοντέλου)

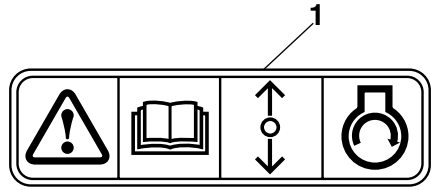

ZMU01713

1. Ετικέτα προστασίας από ξεκίνηση με ταχύτητα

RMU37471

Προδιαγραφές λαδιού κινητήρα

Συνιστώμενο λάδι κινητήρα:

Λάδι για τετράχρονα κινητήρες με συνδυασμό των ακόλουθων ταξινομήσεων SAE και API

Τύπος λαδιού κινητήρα SAE:
10W-30 ή 10W-40

Τύπος λαδιού κινητήρα API:
SE, SF, SG, SH, SJ, SL

Ποσότητα λαδιού κινητήρα χωρίς αντικατάσταση του φίλτρου λαδιού (Χωρητικότητα ελαιολεκάνης):

4.3 L (4.55 US qt, 3.78 Imp.qt)

Ποσότητα λαδιού κινητήρα με αντικατάσταση του φίλτρου λαδιού (Χωρητικότητα ελαιολεκάνης):

4.5 L (4.76 US qt, 3.96 Imp.qt)

Ποσότητα πρόσθετου λαδιού κινητήρα (κατά την περιοδική συντήρηση) εξαιρουμένου του φίλτρου λαδιού:

3.5 L (3.70 US qt, 3.08 Imp.qt)

Ποσότητα πρόσθετου λαδιού κινητήρα (κατά την περιοδική συντήρηση)

συμπεριλαμβανομένου του φίλτρου λαδιού:

3.7 L (3.91 US qt, 3.26 Imp.qt)

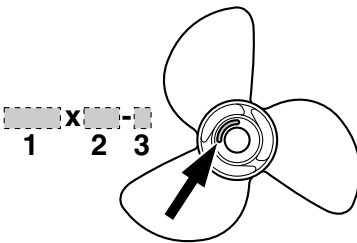

ZMU04607

1. Διάμετρος προπέλας σε ίντσες
2. Βήμα προπέλας σε ίντσες
3. Τύπος προπέλας (ένδειξη σειράς μοντέλου)

RMU25760

Προστασία από εκκίνηση με ταχύτητα

Οι εξωλέμβιες Yamaha που διαθέτουν την ετικέτα της εικόνας ή εγκεκριμένα από τη Yamaha χειριστήρια, είναι εφοδιασμένες με μηχανισμούς προστασίας από εκκίνηση με ταχύτητα. Αυτή η λειτουργία επιτρέπει στον κινητήρα να παίρνει μπροστά μόνο όταν είναι σε νεκρά. Πάντα να επιλέγετε τη νεκρά ταχύτητα πριν βάλετε μπροστά τον κινητήρα.

Αν δεν υπάρχουν οι συνιστώμενοι τύποι λαδιού, επιλέξτε κάποιο άλλο λάδι από τον ακόλουθο πίνακα, σύμφωνα με τη μέση θερμοκρασία της περιοχής σας.

Τεχνικά χαρακτηριστικά και απαιτήσεις

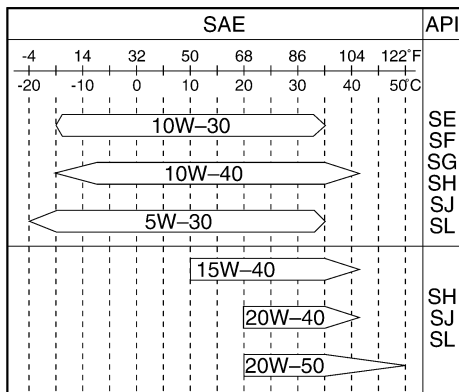

ZMU05190

RMU36360

Προδιαγραφές καυσίμου

RMU36801

Βενζίνη

Χρησιμοποιείτε βενζίνη καλής ποιότητας με τον ενδεδειγμένο αριθμό οκτανίων. Αν ακούγεται θόρυβος απ' τα πειράκια ή σφύριγμα, χρησιμοποιήστε διαφορετικής μάρκας βενζίνη ή σούπερ αμόλβδη.

Συνιστώμενη βενζίνη:

Απλή αμόλβδη βενζίνη με ελάχιστη περιεκτικότητα οκτανίων 90 (Αριθμός Οκτανίων Έρευνας).

RCM01980

ΠΡΟΣΟΧΗ

- Μην χρησιμοποιείτε μολυβωμένη βενζίνη. Η μολυβωμένη βενζίνη μπορεί να προκαλέσει σοβαρή βλάβη στον κινητήρα.
- Αποφύγετε την είσοδο νερού και μολυσμένων υλικών στο δοχείο καυσίμου. Το μολυσμένο καύσιμο μειώνει τις επιδόσεις και μπορεί να προκαλέσει βλάβη στον κινητήρα. Χρησιμοποιείτε μόνο καθαρή βενζίνη που έχει αποθηκευτεί σε καθαρά δοχεία.

RMU36880

Λασπωμένα ή όξινα νερά

Η Yamaha συνιστά ιδιαίτερα να ζητήσετε από τον αντιπρόσωπό σας να τοποθετήσει το επιχρωμιωμένο σύστημα άντλησης νερού αν πρόκειται να χρησιμοποιήσετε την εξωλέμβια σε λασπωμένα ή όξινα νερά. Σε ορισμένα μοντέλα πάντως, αυτό μπορεί να μην είναι απαραίτητο.

RMU36330

Μουράβια

Το καθαρό σκαρί βελτιώνει τις επιδόσεις του σκάφους. Το κάτω μέρος του σκάφους θα πρέπει να είναι όσο το δυνατόν καθαρό από ανάπτυξη θαλάσσιων οργανισμών. Αν χρειάζεται, το κάτω μέρος του σκάφους μπορεί να επιστρωθεί με μουράβια εγκεκριμένη στην περιοχή σας ώστε να εμποδίζεται η ανάπτυξη θαλάσσιων οργανισμών. Μην χρησιμοποιείτε μουράβια που περιλαμβάνει χαλκό ή γραφίτη. Αυτές οι βαφές μπορεί να επιταχύνουν τη διάβρωση του κινητήρα.

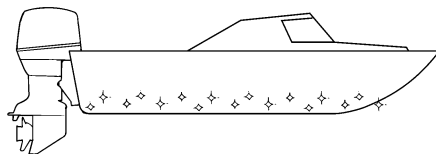

ZMU05176

RMU36341

Προϋποθέσεις απόρριψης της μηχανής

Ποτέ μην απορρίπτετε (πετάτε) παράνομα τη μηχανή. Η Yamaha συνιστά να συμβουλευτείτε τον αντιπρόσωπο όταν θέλετε να απαλλαγείτε από τη μηχανή.

RMU36351

Εξοπλισμός έκτακτης ανάγκης

Έχετε τα ακόλουθα αντικείμενα στο σκάφος για την περίπτωση που υπάρχει πρόβλημα με τη μηχανή.

Τεχνικά χαρακτηριστικά και απαιτήσεις

- Κιβώτιο εργαλείων με ταξινομημένα κατσαβίδια, πένσες, κλειδιά (με μετρικά μεγέθη) και μονωτική ταινία.
- Αδιάβροχο φακό με εφεδρικές μπαταρίες.
- Ένα εφεδρικό καλώδιο σταματήματος του κινητήρα με συνδετήρα.
- Ανταλλακτικά, όπως ένα εφεδρικό σετ μπουζιών.

Για λεπτομέρειες, συμβουλευτείτε τον αντιπρόσωπο της Yamaha.

Διάγραμμα τμημάτων

ΣΗΜΕΙΩΣΗ:

* Μπορεί να μην είναι ακριβώς όπως εμφανίζεται. Επίσης μπορεί να μην περιλαμβάνεται ως στάνταρ εξοπλισμός σε όλα τα μοντέλα.

F80B, F100D

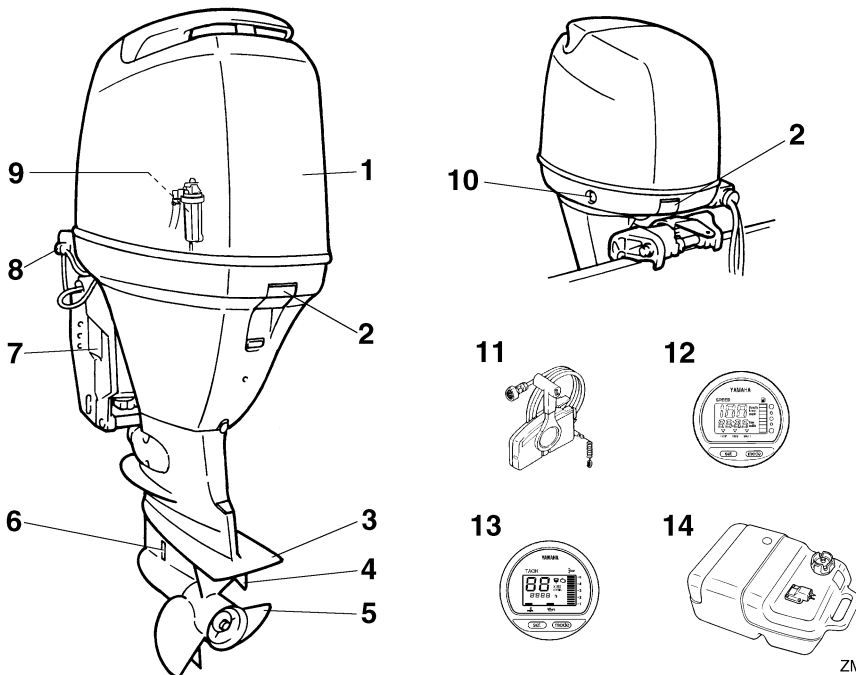

1. Καπάκι
2. Μοχλός(οί) ασφάλισης καπακιού
3. Πλάκα κατά της σπλαιώσης
4. Πτερύγιο κλίσης (άνοδος)
5. Προπέλα*
6. Εισαγωγή νερού ψύξης
7. Βραχίονας στήριξης
8. Εξάρτημα πλυσίματος
9. Υδατοπαγίδα
10. Διακόπτης ηλεκτρικής κλίσης και ανύψωσης
11. Κιβώτιο χειριστηρίου (τύπου πλευρικής τοποθέτησης)*
12. Ψηφιακό κοντέρ*
13. Ψηφιακό στροφόμετρο*
14. Δοχείο καυσίμου*

ZMU05146

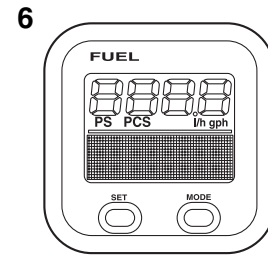
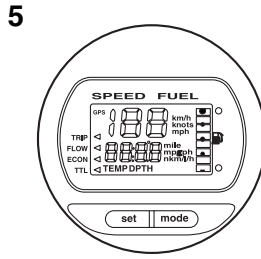
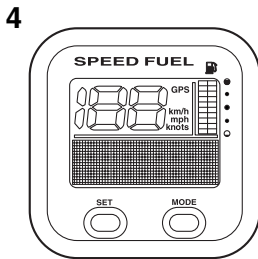
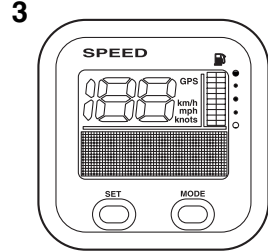
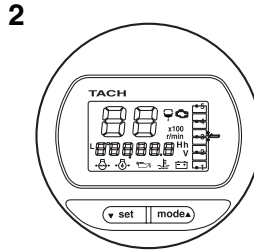
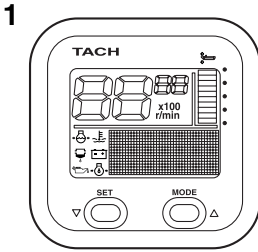

ZMU05429

1. Μονάδα στροφόμετρου (Τετράγωνη)*
2. Μονάδα στροφόμετρου (Στρογγυλή)*
3. Μονάδα κοντέρ (Τετράγωνη)*
4. Μονάδα μέτρησης ταχύτητας & καυσίμου (Τετράγωνη)*
5. Μονάδα μέτρησης ταχύτητας & καυσίμου (Στρογγυλή)*
6. Μετρητής διαχείρισης καυσίμου (Τετράγωνος)*

RMU26181

Κιβώτιο χειριστηρίου

Ο μοχλός του χειριστηρίου ελέγχει εξίσου την αλλαγή ταχυτήτων και το γκάσι. Οι ηλεκτρικοί διακόπτες είναι τοποθετημένοι πάνω στο κουτί του χειριστηρίου.

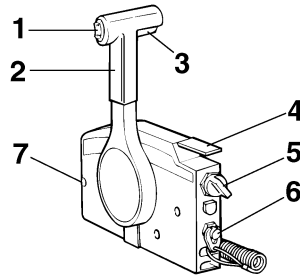

ZMU01723

1. Διακόπτης ηλεκτρικής κλίσης και ανύψωσης
2. Μοχλός χειριστηρίου
3. Σκανδάλη κλειδώματος σε νεκρά
4. Χειρόγκαζο
5. Γενικός διακόπτης / διακόπτης τσοκ
6. Διακόπτης σβησίματος κινητήρα
7. Ρυθμιστής τριβής τιμονιού

RMU26190

Μοχλός χειριστηρίου

Η μετακίνηση του μοχλού προς τα μπροστά από τη θέση της νεκράς ενεργοποιεί την ταχύτητα πρόσω. Η μετακίνηση του μοχλού προς τα πίσω από τη θέση της νεκράς ενεργοποιεί την ταχύτητα όπισθεν. Ο κινητήρας συνεχίζει να λειτουργεί στο ρελαντί μέχρι ο μοχλός να μετακινηθεί κατά 35° (θα νιώσετε ένα τράβηγμα). Αν μετακινήσετε κι άλλο τον μοχλό θα ανοίξει το γκάζι και η μηχανή θα αρχίσει να επιταχύνει.

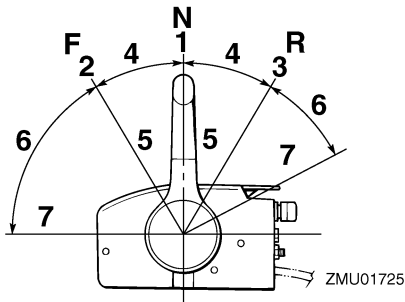

1. Νεκρά "N"
2. Πρόσω "F"
3. Όπισθεν "R"
4. Αλλαγή ταχύτητας
5. Εντελώς κλειστό
6. Γκάζι
7. Εντελώς ανοικτό

RMU26201

Σκανδάλη κλειδώματος στη νεκρά

Για να αλλάξετε ταχύτητα από τη νεκρά, θα πρέπει πρώτα να τραβήξετε επάνω τη σκανδάλη κλειδώματος στη νεκρά.

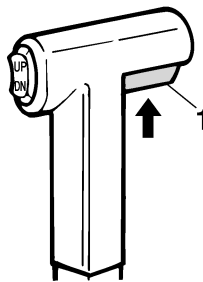

1. Σκανδάλη κλειδώματος σε νεκρά

RMU26211

Χειρόγκαζο

Για να ανοίξετε το γκάζι χωρίς να βάλετε ταχύτητα πρόσω ή όπισθεν, τοποθετήστε το μοχλό του χειριστηρίου στη θέση της νεκράς και σηκώστε το χειρόγκαζο.

ΣΗΜΕΙΩΣΗ:

Το χειρόγκαζο λειτουργεί μόνο όταν ο μοχλός του χειριστηρίου είναι στη θέση της νεκράς. Ο μοχλός του χειριστηρίου λειτουργεί μόνο όταν το χειρόγκαζο είναι στην εντελώς κλειστή θέση.

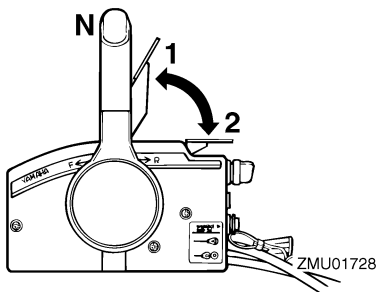

1. Εντελώς ανοικτό
2. Εντελώς κλειστό

RMU25911

Λαγούδερα

Για να αλλάξετε κατεύθυνση, μετακινήστε τη λαγούδερα αριστερά ή δεξιά.

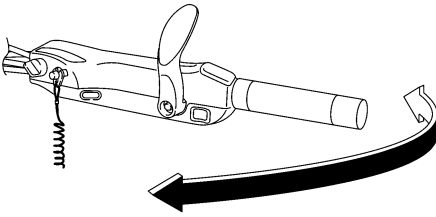

ZMU05203

RMU25922

Μοχλός αλλαγής ταχυτήτων

Τραβήξτε το μοχλό αλλαγής ταχυτήτων προς το μέρος σας για να επιλέξετε ταχύτητα πρόσω και να προχωρήσει το σκάφος μπροστά. Πιέστε το μοχλό προς την αντίθετη κατεύθυνση για να επιλέξετε την όπισθεν και το σκάφος να κινηθεί προς την πρύμη.

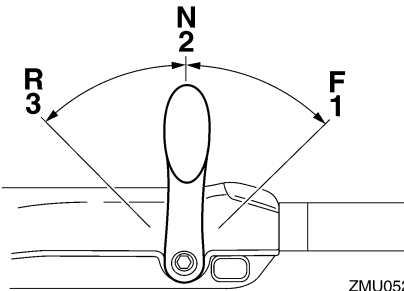

ZMU05204

1. Πρόσω “F”
2. Νεκρά “N”
3. Όπισθεν “R”

RMU25941

Χειρολαβή γκαζιού

Η χειρολαβή του γκαζιού βρίσκεται πάνω στη λαγουδέρα. Στρέψτε τη χειρολαβή αριστερόστροφα για να αυξήσετε την ταχύτητα και δεξιόστροφα για να την μειώσετε.

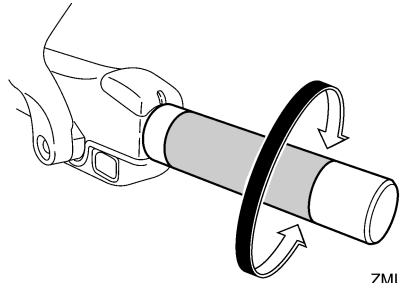

ZMU05205

RMU25961

Ένδειξη θέσης γκαζιού

Η καμπύλη κατανάλωσης καυσίμου που υπάρχει πάνω στην ένδειξη θέσης γκαζιού δείχνει το σχετικό ποσό κατανάλωσης καυσίμου σε κάθε θέση του γκαζιού. Επιλέξτε τη θέση που προσφέρει τον καλύτερο συνδυασμό απόδοσης και οικονομίας καυσίμου για την επιθυμητή χρήση.

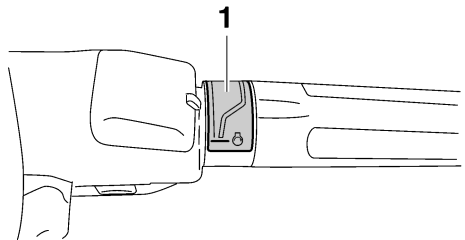

ZMU05206

1. Ένδειξη γκαζιού

RMU25973

Ρυθμιστής τριβής τιμονιού

Η διάταξη τριβής προσφέρει ρυθμιζόμενη αντίσταση στην κίνηση της λαβής του γκαζιού ή του μοχλού του χειριστήριου και μπορεί να ρυθμιστεί σύμφωνα με την προτίμηση του χειριστή.

Για να αυξήσετε την αντίσταση, στρέψτε το ρυθμιστή προς τα δεξιά. **ΠΡΟΕΙΔΟΠΟΙΗΣΗ!** Μην σφίγγετε υπερβολικά τον ρυθμιστή τριβής. Αν υπάρχει πολλή αντίσταση, θα είναι

Τμήματα

δύσκολο να μετακινήσετε το μοχλό ελέγχου, πράγμα που μπορεί να οδηγήσει σε ατύχημα.

[RWM00032]

Για να μειώσετε την αντίσταση, στρέψτε το ρυθμιστή προς τα αριστερά.

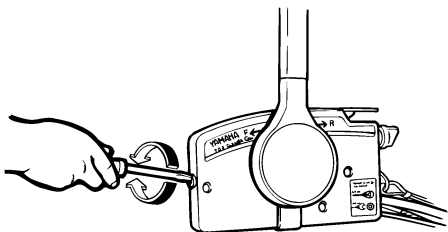

ZMU01714

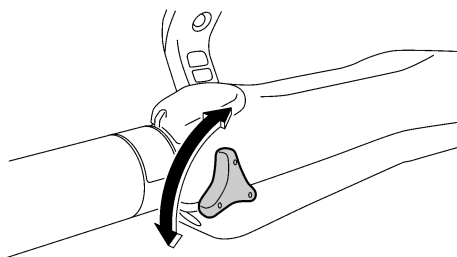

ZMU05207

Όταν θέλετε να έχετε σταθερή ταχύτητα, σφίξτε το ρυθμιστή ώστε να διατηρηθεί η θέση του γκαζιού.

RMU25993

Καλώδιο (κορδόνι) σταματήματος του κινητήρα και κλιπ

Για να λειτουργήσει ο κινητήρας, θα πρέπει ο συνδετήρας να είναι συνδεδεμένος με το διακόπτη σταματήματος του κινητήρα. Το καλώδιο πρέπει να συνδεθεί σε ένα ασφαλές σημείο στα ρούχα, το χέρι ή το πόδι του οδηγού. Αν ο οδηγός πέσει από το σκάφος ή αφήσει το πηδάλιο, το καλώδιο θα τραβήξει τον συνδετήρα, σβήνοντας τον κινητήρα. Αυτό θα εμποδίσει να φύγει μακριά το σκάφος με ταχύτητα. **ΠΡΟΕΙΔΟΠΟΙΗΣΗ!** Συνδέστε το κορδόνι του διακόπτη σταματήματος του κινητήρα σε ένα ασφαλές

σημείο στα ρούχα σας ή στο χέρι ή το πόδι όταν οδηγείτε. Μην συνδέετε το κορδόνι σε ρούχα που μπορεί να σχιστούν. Προσέξτε μην πιαστεί κάπου το κορδόνι και δεν λειτουργήσει. Προσοχή μην τραβήξετε κατά λάθος το κορδόνι στη διάρκεια της κανονικής λειτουργίας. Απώλεια ισχύος κινητήρα σημαίνει σημαντική απώλεια ελέγχου του πηδαλίου. Επίσης, χωρίς ισχύ, το σκάφος μπορεί να επιβραδύνει απότομα. Αυτό μπορεί να πετάξει μπροστά τους ανθρώπους και τα αντικείμενα του σκάφους.

[RWM00122]

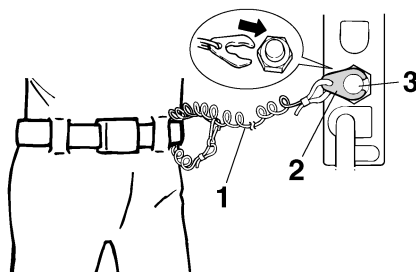

ZMU01716

1. Καλώδιο
2. Συνδετήρας
3. Διακόπτης σταματήματος του κινητήρα

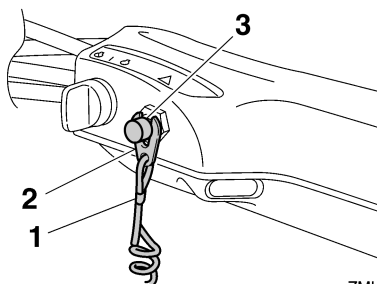

ZMU05208

1. Καλώδιο
2. Συνδετήρας
3. Διακόπτης σταματήματος του κινητήρα

RMU26001

Κουμπί σταματήματος του κινητήρα

Πιέστε αυτό το κουμπί για να ανοίξει το κύκλωμα της ανάφλεξης και να σταματήσει ο κινητήρας.

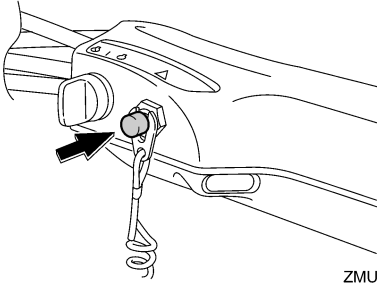

ZMU05209

RMU26090

Γενικός διακόπτης

Ο γενικός διακόπτης ελέγχει το σύστημα ανάφλεξης. Η λειτουργία του περιγράφεται πιο κάτω.

- “OFF” (off)

Με τον γενικό διακόπτη στη θέση “OFF” (off), τα ηλεκτρικά κυκλώματα είναι απενεργοποιημένα και το κλειδί μπορεί να βγει.

- “ON” (on)

Με τον γενικό διακόπτη στη θέση “ON” (on), τα ηλεκτρικά κυκλώματα είναι ενεργοποιημένα και το κλειδί δεν μπορεί να βγει.

- “START” (start)

Με τον γενικό διακόπτη στη θέση “START” (start), η μίζα γυρίζει για να ξεκινήσει τον κινητήρα. Όταν αφήσετε το κλειδί, επιστρέφει αυτόματα στη θέση “ON” (on).

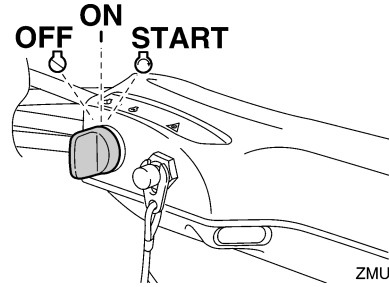

ZMU05210

RMU26111

Ρυθμιστής τριβής του τιμονιού

Το εξάρτημα τριβής ρυθμίζει την αντίσταση στο μηχανισμό του τιμονιού και μπορεί να ρυθμιστεί σύμφωνα με τις προτιμήσεις του χειριστή. Ο μοχλός ρύθμισης βρίσκεται στο κάτω μέρος του βραχίονα της λαγουδέρας.

Για να αυξήσετε την αντίσταση, στρέψτε το μοχλό προς την αριστερή πλευρά “Α”.

Για να μειώσετε την αντίσταση, στρέψτε το μοχλό προς τη δεξιά πλευρά “Β”.

RWM00040

⚠ ΠΡΟΕΙΔΟΠΟΙΗΣΗ

Μην παρασφίγγετε τον ρυθμιστή τριβής. Αν υπάρχει υπερβολική αντίσταση, θα είναι δύσκολο να κάνετε ελιγμούς, πράγμα που μπορεί να οδηγήσει σε ατύχημα.

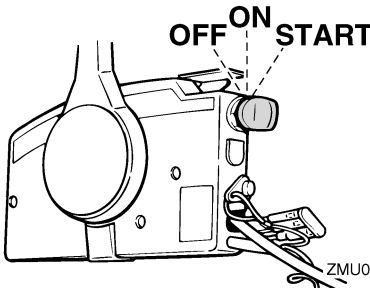

ZMU01718

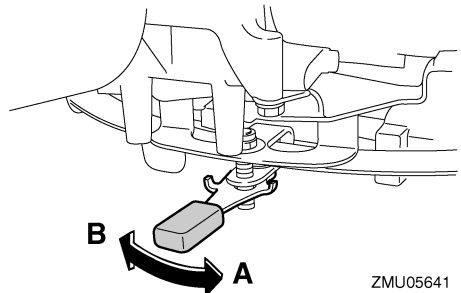

ZMU05641

ΣΗΜΕΙΩΣΗ:

- Ελέγξτε την ομαλή κίνηση της λαγουδέρας αφού στρέψετε το μοχλό δεξιά “Β”.

Τμήματα

- Μην βάζετε λιπαντικά όπως γράσο στις περιοχές τριβής του ρυθμιστή τριβής του τιμονιού.

RMU26143

Διακόπτης ηλεκτρικής κλίσης και ανύψωσης στο χειριστήριο ή τη λαγουδέρα

Το σύστημα ηλεκτρικής κλίσης και ανύψωσης ρυθμίζει τη γωνία της εξωλέμβιας σε σχέση με τον καθρέφτη. Πιέζοντας τον διακόπτη στη θέση “UP” (πάνω) η εξωλέμβια μηχανή παίρνει κλίση προς τα πάνω και μετά ανυψώνεται. Πιέζοντας τον διακόπτη στη θέση “DN” (κάτω) η εξωλέμβια μηχανή κατεβαίνει και μετά ισιώνει. Όταν αφήνετε το διακόπτη, η εξωλέμβια σταματά στη θέση που βρίσκεται.

Για οδηγίες σχετικά με τη χρήση του διακόπτη ηλεκτρικής κλίσης και ανύψωσης, αναφερθείτε στις σελίδες 54 και 56.

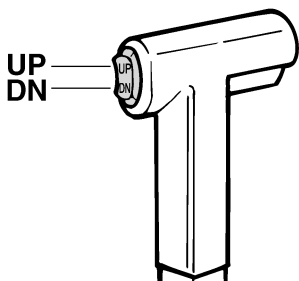

ZMU01720

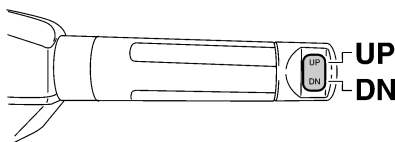

ZMU05211

RMU26153

Διακόπτης ηλεκτρικής κλίσης και ανύψωσης στη λεκάνη της μηχανής

Ο διακόπτης ηλεκτρικής κλίσης και ανύψωσης βρίσκεται στο πλάι της λεκάνης. Πιέζοντας τον διακόπτη στη θέση “UP” (πάνω) η εξωλέμβια μηχανή παίρνει κλίση προς τα πάνω και μετά ανυψώνεται. Πιέζοντας τον διακόπτη στη θέση “DN” (κάτω) η εξωλέμβια μηχανή κατεβαίνει και μετά ισιώνει. Όταν αφήνετε το διακόπτη, η εξωλέμβια σταματά στη θέση που βρίσκεται.

Για οδηγίες σχετικά με τη χρήση του διακόπτη ηλεκτρικής κλίσης και ανύψωσης, αναφερθείτε στη σελίδα 56.

RWM01030

ΠΡΟΕΙΔΟΠΟΙΗΣΗ

Χρησιμοποιήστε το διακόπτη ηλεκτρικής κλίσης και ανύψωσης που βρίσκεται στο κάτω τμήμα της μηχανής μόνο όταν το σκάφος είναι εντελώς σταματημένο με τη μηχανή σβηστή. Αν επιχειρήσετε να χρησιμοποιήσετε αυτόν τον διακόπτη όταν το σκάφος κινείται, αυξάνεται ο κίνδυνος να πέσετε από το σκάφος ή μπορεί να χάσει την προσοχή του ο οδηγός, πράγμα που μπορεί να οδηγήσει σε σύγκρουση με άλλο σκάφος ή εμπόδιο.

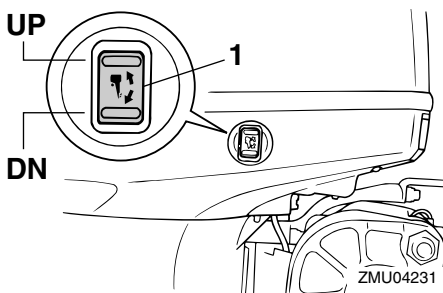

ZMU04231

1. Διακόπτης ηλεκτρικής κλίσης και ανύψωσης

RMU30900

Διακόπτες RPM μεταβολής των στροφών της χαμηλής ταχύτητας πλεύσης

Οι στροφές της χαμηλής ταχύτητας μπορούν να μεταβληθούν όταν η εξωλέμβια λειτουργεί σε χαμηλή ταχύτητα πλεύσης. Πιέστε τον διακόπτη “UP” για να αυξήσετε τις στροφές της χαμηλής ταχύτητας και πιέστε τον διακόπτη “DN” για να μειώσετε τις στροφές της χαμηλής ταχύτητας.

ΣΗΜΕΙΩΣΗ:

- Η χαμηλή ταχύτητα αλλάζει κατά περίπου 50 στροφές/λεπτό με κάθε πάτημα του διακόπτη.
- Αν οι στροφές της χαμηλής ταχύτητας έχουν μεταβληθεί, ο κινητήρας επιστέφει στην κανονική χαμηλή ταχύτητα όταν σβήσει και ξαναανάγει ή όταν η ταχύτητά του ξεπεράσει τις 3000 στροφές/λεπτό περίπου.
- Για οδηγίες σχετικά με τους διακόπτες RPM μεταβολής των στροφών της χαμηλής ταχύτητας πλεύσης, αναφερθείτε στη σελίδα 52.

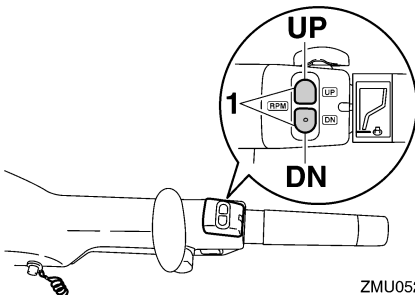

1. Διακόπτης RPM μεταβολής των στροφών της χαμηλής ταχύτητας πλεύσης

RMU26244

Πτερύγιο κλίσης με άνοδο

RWM00840

ΠΡΟΕΙΔΟΠΟΙΗΣΗ

Λάθος ρύθμιση του πτερυγίου κλίσης μπορεί να προκαλέσει δυσκολία στους ελιγμούς. Πάντα να κάνετε δοκιμαστική διαδρομή μετά από ρύθμιση ή αντικατάσταση του πτερυγίου κλίσης για να βεβαιωθείτε ότι το τιμόνι

λειτουργεί σωστά. Μην ξεχνάτε να σφίγγετε το μπουλόνι μετά από τη ρύθμιση του πτερυγίου κλίσης.

Το πτερύγιο κλίσης πρέπει να ρυθμίζεται ώστε το τιμόνι να μπορεί να στρέφεται αριστερά ή δεξιά με την ίδια δύναμη.

Αν το σκάφος τείνει να στρίβει αριστερά, στρέψτε το πίσω άκρο του πτερυγίου κλίσης προς τα αριστερά “A” στην εικόνα. Αν το σκάφος τείνει να στρίβει δεξιά, στρέψτε το άκρο του πτερυγίου κλίσης προς τα δεξιά “B” στην εικόνα.

RCM00840

ΠΡΟΣΟΧΗ

Το πτερύγιο κλίσης λειτουργεί και ως άνοδος για προστασία του κινητήρα από ηλεκτροχημική διάβρωση. Μην βάφετε ποτέ το πτερύγιο κλίσης γιατί θα χάσει την αποτελεσματικότητά του ως άνοδος.

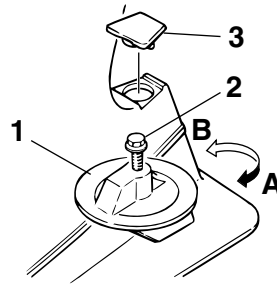

1. Πτερύγιο κλίσης
2. Μπουλόνι
3. Τάπα

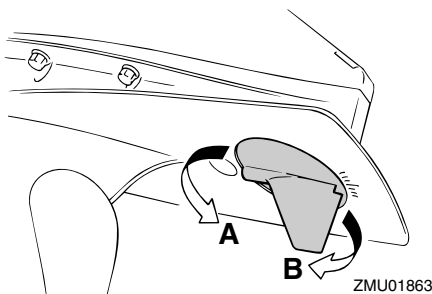

Ροπή σύσφιξης μπουλονιού:
35.0 Nm (3.57 kgf-m, 25.8 ft-lb)

RMU26341

Μοχλός στήριξης ανύψωσης για μοντέλα ηλεκτρικής κλίσης και ανύψωσης

Για να κρατήσετε την εξωλέμβια ανυψωμένη, ασφαλίστε τον μοχλό στήριξης της ανύψωσης στον βραχίονα στήριξης.

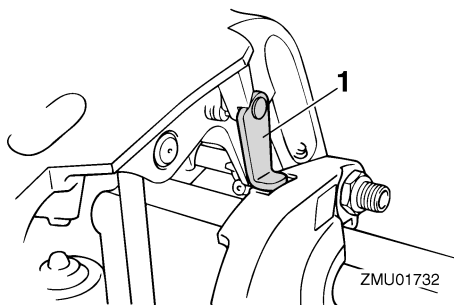

1. Μοχλός στήριξης ανύψωσης

RCM00660

ΠΡΟΣΟΧΗ

Μην χρησιμοποιείτε το μοχλό ή τον πείρο στήριξης της ανύψωσης όταν ρυμουλκείτε τη μηχανή, γιατί μπορεί να φύγει με το κούνημα από τη στήριξη και να πέσει. Αν δεν μπορείτε να ρυμουλκήσετε τη μηχανή στην κανονική θέση λειτουργίας, χρησιμοποιήστε μια πρόσθετη διάταξη στήριξης για να την ασφαλίσετε στην ανυψωμένη θέση.

RMU26382

Μοχλός ασφάλισης του καπακιού (τραβηχτός)

Για να αφαιρέσετε το καπάκι του κινητήρα, τραβήξτε πάνω τον(τους) μοχλό(ους) ασφάλισης και σηκώστε το καπάκι. Όταν τοποθετείτε το καπάκι, βεβαιωθείτε ότι κάθισε σωστά στην ελαστική τσιμούχα. Μετά ασφαλίστε το κατεβάζοντας τον(τους) μοχλό(ους) στη θέση ασφάλισης.

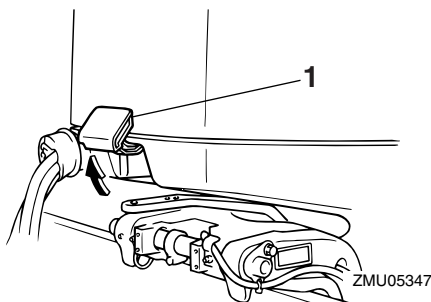

1. Μοχλός(οί) ασφάλισης καπακιού

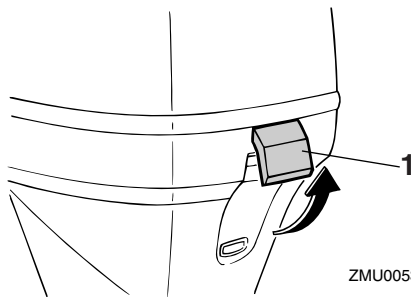

1. Μοχλός(οί) ασφάλισης καπακιού

RMU26460

Εξάρτημα πλυσίματος

Αυτό το εξάρτημα χρησιμοποιείται για τον καθαρισμό των δίδων του νερού ψύξης, χρησιμοποιώντας έναν σωλήνα ποτίσματος και νερό βρύσης.

ΣΗΜΕΙΩΣΗ:

Για λεπτομέρειες σχετικά και τη χρήση, αναφερθείτε στη σελίδα 63.

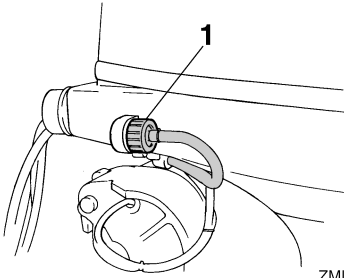

ZMU04814

1. Εξάρτημα πλυσίματος

RMU35561

Φίλτρο καυσίμου/Υδατοπαγίδα

Αυτή η μηχανή έχει έναν συνδυασμό φίλτρου καυσίμου/υδατοπαγίδας και σχετικού προειδοποιητικού συστήματος. Αν το νερό που διαχωρίζεται από το καύσιμο υπερβαίνει μια ορισμένη ποσότητα, ενεργοποιείται ο προειδοποιητικός μηχανισμός του Στροφόμετρου Πολλαπλών Λειτουργιών 6Y8.

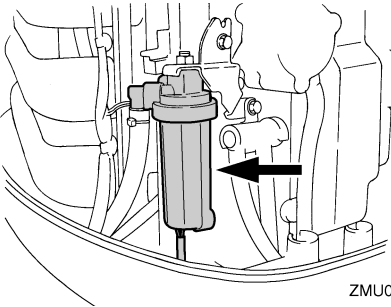

ZMU05492

Ενεργοποίηση του προειδοποιητικού συστήματος

- Η προειδοποιητική ένδειξη υδατοπαγίδας του Στροφόμετρου Πολλαπλών Λειτουργιών 6Y8 θα αρχίσει να αναβοσβήνει.
- Ο βομβητής θα ηχήσει διακοπόμενα μόνο όταν ο μοχλός ταχυτήτων είναι στη νεκρά.
- Αν ενεργοποιηθεί το προειδοποιητικό σύστημα, σταματήστε τον κινητήρα και συμβουλευτείτε αμέσως τον αντιπρόσωπο της Yamaha.

RMU26303

Προειδοποιητική ένδειξη

Αν ο κινητήρας περιέλθει σε μια κατάσταση που απαιτεί προειδοποίηση, θα ανάψει η σχετική ένδειξη. Για λεπτομέρειες σχετικά με την ανάγνωση της προειδοποιητικής ένδειξης, αναφερθείτε στη σελίδα 36.

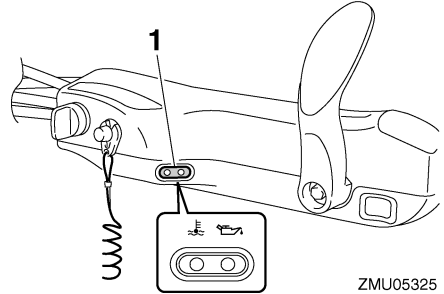

ZMU05325

1. Προειδοποιητική ένδειξη

RMU36014

Ενδείξεις

RMU36023

Προειδοποίηση χαμηλής πίεσης λαδιού

Αν η πίεση του λαδιού πέσει πολύ χαμηλά, ανάβει αυτή η ένδειξη. Για περισσότερες πληροφορίες, αναφερθείτε στη σελίδα 36.

RCM00022

ΠΡΟΣΟΧΗ

- Μην συνεχίσετε τη λειτουργία της μηχανής αν έχει ενεργοποιηθεί η προειδοποιητική ένδειξη χαμηλής πίεσης λαδιού και η στάθμη του λαδιού του κινητήρα είναι χαμηλότερη. Αλλιώς, θα πάθει σοβαρή ζημιά ο κινητήρας.
- Η προειδοποιητική ένδειξη χαμηλής πίεσης λαδιού δεν δηλώνει τη στάθμη του λαδιού του κινητήρα. Χρησιμοποιήστε τη ράβδο μέτρησης για να ελέγξετε την ποσότητα λαδιού που απομένει. Για περισσότερες πληροφορίες, αναφερθείτε στη σελίδα 43.

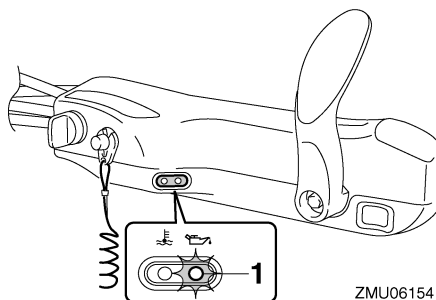

ZMU06154

1. Προειδοποίηση χαμηλής πίεσης λαδιού

RMU36032

Προειδοποιητική ένδειξη υπερθέρμανσης

Αν η θερμοκρασία του κινητήρα ανέβει υπερβολικά, ανάβει αυτή η ένδειξη. Για περισσότερες πληροφορίες σχετικά με την ανάγνωση αυτής της ένδειξης, αναφερθείτε στη σελίδα 36.

RCM00052

ΠΡΟΣΟΧΗ

Μην συνεχίσετε τη λειτουργία της μηχανής αν ανάψει η προειδοποιητική ένδειξη υπερθέρμανσης. Αλλιώς, θα πάθει σοβαρή ζημιά ο κινητήρας.

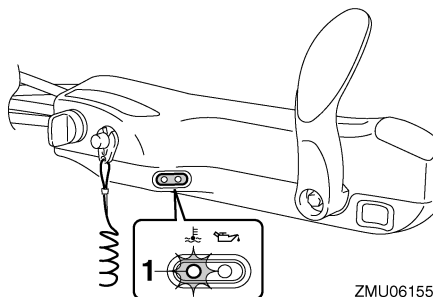

ZMU06155

1. Προειδοποιητική ένδειξη υπερθέρμανσης

RMU31414

Ψηφιακό στροφόμετρο

Το στροφόμετρο δείχνει την ταχύτητα του κινητήρα και έχει τις ακόλουθες λειτουργίες.

Όλοι οι τομείς της οθόνης ενδείξεων ανάβουν στιγμιαία μόλις ενεργοποιείται ο γενικός διακόπτης και κατόπιν επιστρέφουν σε κανονική λειτουργία.

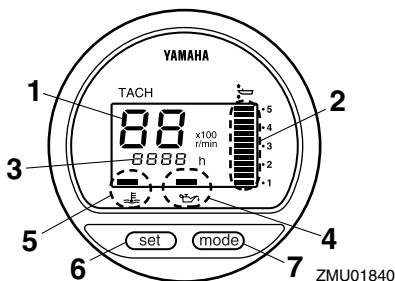

ZMU01840

1. Στροφόμετρο
2. Μετρητής κλίσης
3. Μετρητής χρόνου λειτουργίας
4. Προειδοποίηση χαμηλής πίεσης λαδιού
5. Προειδοποιητική ένδειξη υπερθέρμανσης
6. Πλήκτρο Set
7. Πλήκτρο Mode

ΣΗΜΕΙΩΣΗ:

Η προειδοποιητική ένδειξη υδατοπαγίδας και η προειδοποιητική ένδειξη προβλήματος κινητήρα στο ψηφιακό στροφόμετρο δεν λειτουργούν για αυτή τη μηχανή.

RMU36050

Στροφόμετρο

Το στροφόμετρο δείχνει την ταχύτητα του κινητήρα σε εκατοντάδες περιστροφές ανά λεπτό (στροφές/λεπτό). Για παράδειγμα, αν η ένδειξη του στροφόμετρου είναι “22” τότε η ταχύτητα του κινητήρα είναι 2200 στροφές/λεπτό.

RMU26621

Μετρητής κλίσης

Αυτός ο μετρητής δείχνει τη γωνία κλίσης της εξωλέμβιας μηχανής σας.

- Απομνημονεύστε τις γωνίες κλίσης που λειτουργούν καλύτερα για το σκάφος σας σε διάφορες συνθήκες. Ρυθμίστε τη γωνία κλίσης όπως επιθυμείτε χρησιμοποιώντας το διακόπτη ηλεκτρικής κλίσης και ανύψωσης.
- Αν η γωνία κλίσης της εξωλέμβιας σας υπερβαίνει το όριο λειτουργίας, ο πάνω τομέας της ένδειξης του μετρητή κλίσης θα αναβοσβήνει.

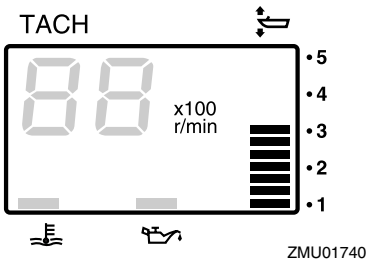

RMU26651

Μετρητής ωρών

Αυτός ο μετρητής δείχνει πόσες ώρες έχει λειτουργήσει η μηχανή. Μπορεί να ρυθμιστεί ώστε να δείχνει το συνολικό αριθμό ωρών ή τον αριθμό ωρών του ταξιδιού. Μπορείτε επίσης να ανάψετε ή να σβήσετε την ένδειξη.

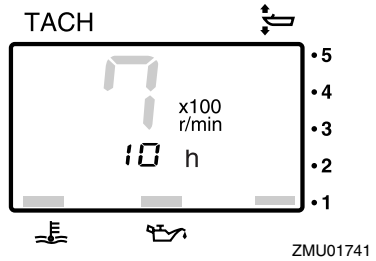

Για να αλλάξετε τη μορφή της ένδειξης, πιάστε το πλήκτρο “mode” (mode). Η ένδειξη μπορεί να δείξει τις συνολικές ώρες ή τις ώρες ταξιδιού ή να σβήσει.

Για να μηδενίσετε τις ώρες ταξιδιού, πιάστε ταυτόχρονα “set” (set) και “mode” (mode) για τουλάχιστον 1 δευτερόλεπτο ενώ εμφανίζονται οι ώρες ταξιδιού. Αυτό επαναφέρει τον μετρητή ταξιδιού στο 0 (μηδέν).

Ο συνολικός αριθμός ωρών που έχει λειτουργήσει ο κινητήρας δεν μπορεί να αλλάξει.

RMU26524

Προειδοποίηση χαμηλής πίεσης λαδιού

Αν η πίεση του λαδιού του κινητήρα πέσει πολύ χαμηλά, θα αρχίσει να αναβοσβήνει η προειδοποιητική ένδειξη. Για περισσότερες πληροφορίες, αναφερθείτε στη σελίδα 36.

RCM00022

ΠΡΟΣΟΧΗ

- Μην συνεχίσετε τη λειτουργία της μηχανής αν έχει ενεργοποιηθεί η προειδοποιητική ένδειξη χαμηλής πίεσης λαδιού και η στάθμη του λαδιού του κινητήρα είναι χαμηλότερη. Αλλιώς, θα πάθει σοβαρή ζημιά ο κινητήρας.
- Η προειδοποιητική ένδειξη χαμηλής πίεσης λαδιού δεν δηλώνει τη στάθμη του λαδιού του κινητήρα. Χρησιμοποιήστε τη ράβδο μέτρησης για να ελέγξετε την ποσότητα λαδιού που απομένει. Για περισσότερες πληροφορίες, αναφερθείτε στη σελίδα 43.

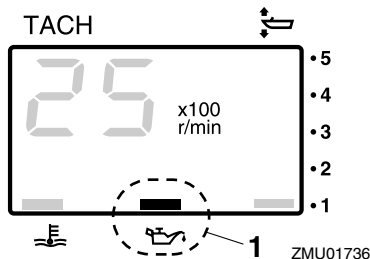

1. Προειδοποίηση χαμηλής πίεσης λαδιού

RMU26583

Προειδοποιητική ένδειξη υπερθέρμανσης

Αν η θερμοκρασία του κινητήρα ανέβει υπερβολικά, αρχίζει να αναβοσβήνει η προειδοποιητική ένδειξη. Για περισσότερες πληροφορίες σχετικά με την ανάγνωση αυτής της ένδειξης, αναφερθείτε στη σελίδα 36.

RCM00052

ΠΡΟΣΟΧΗ

Μην συνεχίσετε τη λειτουργία της μηχανής αν ανάψει η προειδοποιητική ένδειξη υπερθέρμανσης. Αλλιώς, θα πάθει σοβαρή ζημιά ο κινητήρας.

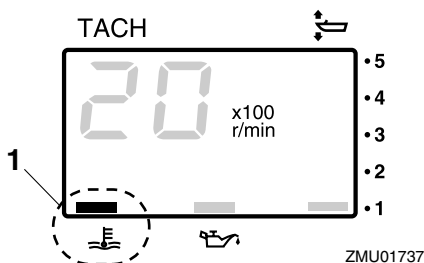

1. Προειδοποιητική ένδειξη υπερθέρμανσης

RMU26602

Ψηφιακό κοντέρ

Αυτό το όργανο δείχνει την ταχύτητα του σκάφους και άλλες πληροφορίες.

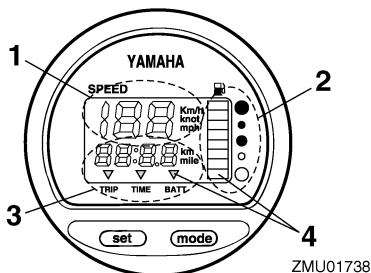

1. Κοντέρ
2. Μετρητής καυσίμου
3. Μετρητής ταξιδιού/ρολόι/μετρητής τάσης
4. Προειδοποιητική ένδειξη(εις)

Όλοι οι τομείς της οθόνης ενδείξεων ανάβουν στιγμιαία μόλις ενεργοποιείται ο γενικός διακόπτης και κατόπιν επιστρέφουν σε κανονική λειτουργία.

RMU36061

Κοντέρ

Το κοντέρ εμφανίζει την ταχύτητα σε χιλιόμετρα, μίλια ή κόμβους, ανάλογα με την προτίμηση του οδηγού. Επιλέξτε την επιθυμητή μονάδα μέτρησης ρυθμίζοντας τον διακόπτη επιλογής στο πίσω μέρος του μετρητή. Δείτε την εικόνα για τη ρύθμιση.

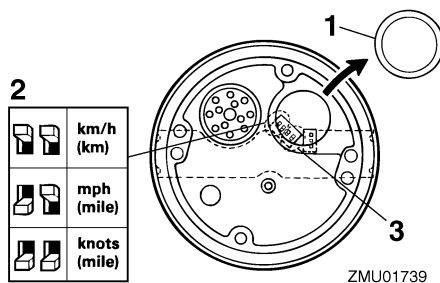

1. Τάπα
2. Διακόπτες επιλογής (για μονάδα ταχύτητας)
3. Διακόπτες επιλογής (για αποστολέα καυσίμου)

RMU26712

Μετρητής καυσίμου

Οκτώ τομείς σημειώνουν τη στάθμη του καυσίμου. Όταν ανάβουν όλοι οι τομείς, το δοχείο καυσίμου είναι γεμάτο.

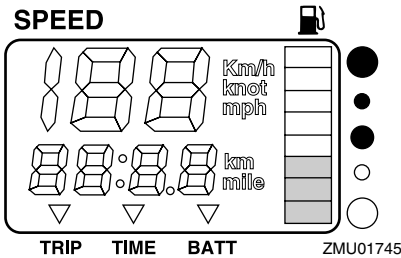

Η ένδειξη της στάθμης του καυσίμου μπορεί να είναι ανακριβής λόγω της θέσης του αισθητήρα μέσα στο δοχείο καυσίμου και της θέσης του σκάφους στο νερό. Η οδήγηση με κλίση πλήρης πάνω ή με συνεχείς στροφές μπορεί να οδηγήσει σε λάθος ενδείξεις.

Μην ρυθμίζετε τον διακόπτη επιλογής για τον αισθητήρα καυσίμου. Λάθος ρύθμιση του διακόπτη επιλογής στο όργανο θα δώσει λανθασμένες ενδείξεις. Συμβουλευτείτε τον αντιπρόσωπο της Yamaha σχετικά με τη σωστή ρύθμιση του διακόπτη επιλογής. **ΠΡΟΣΟΧΗ: Αν τελειώσει το καύσιμο μπορεί να πάθει ζημιά ο κινητήρας.** [RCM01770]

RMU36071

Μετρητής ταξιδιού / Ρολόι / Βολτόμετρο

Η ένδειξη δείχνει είτε τον μετρητή ταξιδιού, το ρολόι ή το βολτόμετρο.

Για να αλλάξετε την ένδειξη, πιέστε επανειλημμένα το πλήκτρο “mode” (mode) ώσπου ο δείκτης στην πρόσοψη του οργάνου να δείξει “TRIP” (μετρητή ταξιδιού), “TIME” (ρολόι) ή “BATT” (βολτόμετρο).

RMU26691

Μετρητής ταξιδιού

Αυτό το όργανο εμφανίζει την απόσταση που διένυσε το σκάφος από την τελευταία φορά που είχε μηδενιστεί το όργανο.

Η απόσταση του ταξιδιού εμφανίζεται σε χιλιόμετρα ή μίλια, ανάλογα με τη μονάδα μέτρησης που έχει επιλεγεί στο κοντέρ.

Για να μηδενίσετε τον μετρητή ταξιδιού, πιέστε ταυτόχρονα “set” (set) και “mode” (mode).

Η απόσταση του ταξιδιού διατηρείται στη μνήμη με ρεύμα από τη μπαταρία. Οι αποθηκευμένες πληροφορίες θα χαθούν αν αποσυνδεθεί η μπαταρία.

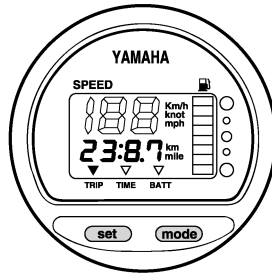

ZMU01743

RMU26701

Ρολόι

Για να ρυθμίσετε το ρολόι:

1. Βεβαιωθείτε ότι το όργανο είναι σε λειτουργία “TIME” (ώρα).
2. Πιέστε το πλήκτρο “set” (set), ώστε να αρχίσει να αναβοσβήνει η ένδειξη της ώρας.
3. Πιέστε το πλήκτρο “mode” (mode), ώσπου να εμφανιστεί η επιθυμητή ώρα.
4. Πιέστε πάλι το πλήκτρο “set” (set), ώστε να αρχίσει να αναβοσβήνει η ένδειξη των λεπτών.
5. Πιέστε το πλήκτρο “mode” (mode), ώσπου να εμφανιστεί το επιθυμητό λεπτό.
6. Πιέστε πάλι το πλήκτρο “set” (set), για να αρχίσει να λειτουργεί το ρολόι.

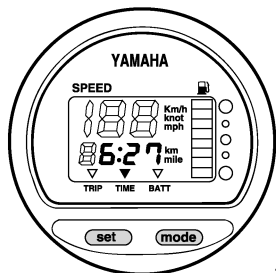

ZMU01744

Το ρολόι λειτουργεί με ρεύμα από τη μπαταρία. Αν αποσυνδέσετε τη μπαταρία το ρολόι θα σταματήσει. Ρυθμίστε πάλι το ρολόι αφού συνδέσετε τη μπαταρία.

RMU36080

Βολτόμετρο

Το βολτόμετρο εμφανίζει το φορτίο της μπαταρίας σε βολτ (V).

RMU26721

Προειδοποιητική ένδειξη στάθμης καυσίμου

Αν η στάθμη του καυσίμου μειωθεί στον ένα τομέα, θα αρχίσει να αναβοσβήνει η προειδοποιητική ένδειξη στάθμης καυσίμου.

Μην συνεχίσετε τη λειτουργία της μηχανής με πλήρες γκάζι αν έχει ενεργοποιηθεί το προειδοποιητικό σύστημα. Επιστρέψτε στο λιμάνι με χαμηλή ταχύτητα. **ΠΡΟΣΟΧΗ: Αν τελειώσει το καύσιμο μπορεί να πάθει ζημιά ο κινητήρας.**

[RCM01770]

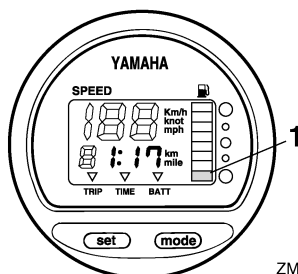

ZMU01746

1. Προειδοποιητικός τομέας στάθμης καυσίμου

RMU26732

Προειδοποιητική ένδειξη χαμηλής τάσης μπαταρίας

Αν πέσει η τάση της μπαταρίας, η ένδειξη ανάβει αυτόματα και αρχίζει να αναβοσβήνει.

Αν ενεργοποιηθεί κάποια προειδοποιητική ένδειξη, επιστρέψτε στο λιμάνι το συντομότερο. Συμβουλευτείτε τον αντιπρόσωπο της Yamaha σχετικά με τη φόρτιση της μπαταρίας.

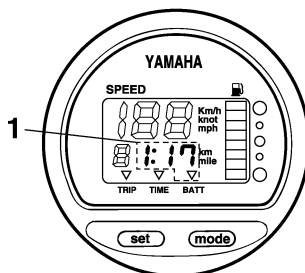

ZMU01747

1. Ένδειξη πεσμένης μπαταρίας

RMU31653

6Y8 Μετρητές πολλαπλών λειτουργιών

Οι μετρητές πολλαπλών λειτουργιών έχουν 6 μονάδες μετρητών: μονάδα στροφομέτρου (τετράγωνη ή στρογγυλή), μονάδα κοντέρ (τετράγωνη), μονάδα μέτρησης ταχύτητας & καυσίμου (τετράγωνη ή στρογγυλή) και μετρητή διαχείρισης καυσίμου (τετράγωνο). Το σύστημα ένδειξης διαφέρει λίγο μεταξύ των στρογγυλών και των τετράγωνων τύπων. Ελέγξτε προσεκτικά το μοντέλο και τον τύπο της μονάδας σας. Αυτό το βιβλίο περιγράφει κυρίως τις προειδοποιητικές ενδείξεις. Για περισσότερες λεπτομέρειες σχετικά με τη ρύθμιση των μετρητών ή την αλλαγή των συστημάτων ένδειξης, αναφερθείτε στο βιβλίο οδηγιών που συνοδεύει τον μετρητή.

RMU36182

6Y8 Στροφόμετρα πολλαπλών λειτουργιών

Το στροφόμετρο δείχνει τις περιστροφές του κινητήρα ανά λεπτό. Έχει τις λειτουργίες μετρητή κλίσης, ρύθμισης της χαμηλής ταχύτητας, ένδειξη νερού ψύξης/θερμοκρασίας κινητήρα, ένδειξη τάσης μπαταρίας, ένδειξη συνολικών ωρών/ωρών ταξιδιού, ένδειξη πίεσης λαδιού, προειδοποίηση ανίχνευσης νερού, προειδοποίηση προβλήματος κινητήρα και ενημέρωση περιοδικής συντήρησης. Αν συνδεθούν προαιρετικοί αισθητήρες στη μονάδα, θα υπάρχει και ένδειξη πίεσης νερού ψύξης. Συμβουλευτείτε τον αντιπρόσωπο της Yamaha σχετικά με τον προαιρετικό αισθητήρα. Η μονάδα του στροφόμετρου είναι διαθέσιμη σε στρογγυλό ή τετράγωνο τύπο. Ελέγξτε τον τύπο της μονάδας στροφόμετρου που έχετε.

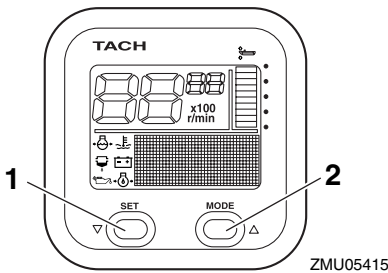

ZMU05415

1. Πλήκτρο Set
2. Πλήκτρο Mode

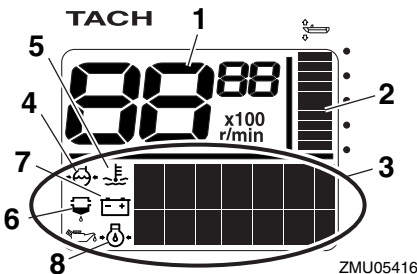

ZMU05416

1. Στροφόμετρο
2. Μετρητής κλίσης

3. Ένδειξη πολλαπλών λειτουργιών
4. Πίεση νερού ψύξης
5. Θερμοκρασία νερού ψύξης/κινητήρα
6. Προειδοποιητική ένδειξη ανίχνευσης νερού
7. Τάση μπαταρίας
8. Στάθμη λαδιού (τετράχρονα μοντέλα)

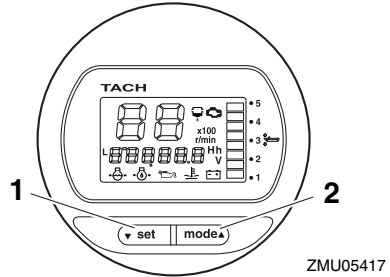

ZMU05417

1. Πλήκτρο Set
2. Πλήκτρο Mode

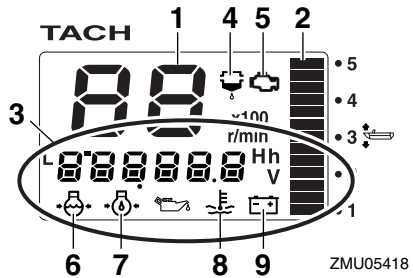

ZMU05418

1. Στροφόμετρο
2. Μετρητής κλίσης
3. Ένδειξη πολλαπλών λειτουργιών
4. Προειδοποιητική ένδειξη ανίχνευσης νερού
5. Προειδοποιητική ένδειξη προβλήματος κινητήρα/συντήρησης
6. Πίεση νερού ψύξης
7. Στάθμη λαδιού (τετράχρονα μοντέλα)
8. Θερμοκρασία νερού ψύξης/κινητήρα
9. Τάση μπαταρίας

RMU36190

Έλεγχος κατά την εκκίνηση

Τοποθετήστε το μοχλό του χειριστηρίου / μοχλό ταχυτήτων στη νεκρά και στρέψτε το γενικό διακόπτη στη θέση "ON" (on). Αφού ανάψουν

Όργανα και ενδείξεις

όλες οι ενδείξεις καθώς και η ένδειξη συνολικών ωρών, ο μετρητής θα περάσει σε κανονική λειτουργία. Αν ηχεί ο βομβητής και αναβοσβήνει η προειδοποιητική ένδειξη της υδατοπαγίδας, συμβουλευτείτε αμέσως τον αντιπρόσωπο της Yamaha.

ΣΗΜΕΙΩΣΗ:

Για να σταματήσετε το βομβητή, πιέστε “set” (set) ή “mode” (mode).

RCM01601

Προειδοποίηση χαμηλής πίεσης λαδιού

Όταν η πίεση λαδιού του κινητήρα πέσει πολύ χαμηλά, αρχίζει να αναβοσβήνει η προειδοποιητική ένδειξη χαμηλής πίεσης λαδιού και η ταχύτητα του κινητήρα μειώνεται αυτόματα σε περίπου 2000 στροφές/λεπτό.

TACH

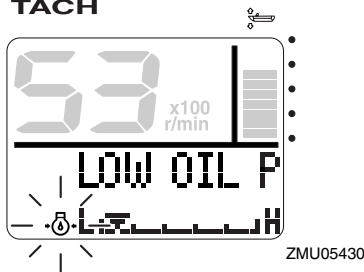

ενεργοποιηθεί ο προειδοποιητικός μηχανισμός παρ' όλο που η στάθμη του λαδιού είναι σωστή, επικοινωνήστε με τον αντιπρόσωπο της Yamaha.

RCM01601

ΠΡΟΣΟΧΗ

Μην συνεχίσετε τη λειτουργία της μηχανής αν έχει ενεργοποιηθεί το προειδοποιητικό σύστημα χαμηλής πίεσης λαδιού. Αλλιώς, θα πάθει σοβαρή ζημιά ο κινητήρας.

RCM01601

Προειδοποίηση υπερθέρμανσης

Αν η θερμοκρασία του κινητήρα ανέβει υπερβολικά στη διάρκεια της πλεύσης, αρχίζει να αναβοσβήνει η προειδοποιητική ένδειξη υπερθέρμανσης. Η ταχύτητα του κινητήρα θα μειωθεί αυτόματα σε περίπου 2000 στροφές/λεπτό.

TACH

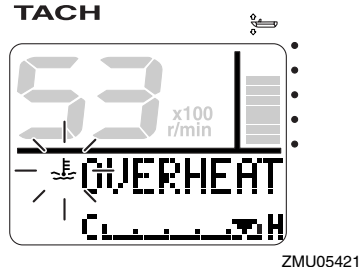

TACH

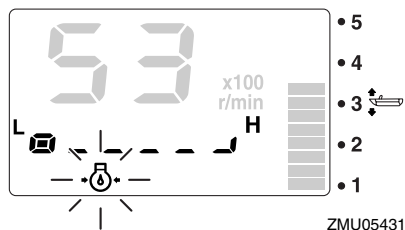

TACH

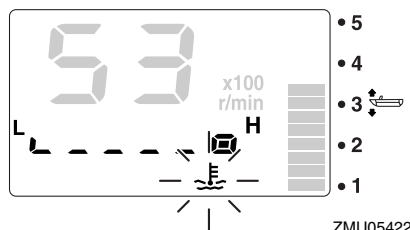

Σταματήστε αμέσως τον κινητήρα αν ηχήσει ο βομβητής και αναβοσβήνει η ένδειξη χαμηλής πίεσης λαδιού. Ελέγξτε την ποσότητα λαδιού του κινητήρα και αναπληρώστε αν χρειάζεται. Αν

Σταματήστε αμέσως τη μηχανή αν ηχήσει ο βομβητής και ενεργοποιηθεί το προειδοποιητικό σύστημα υπερθέρμανσης. Ελέγξτε μήπως έχει φράξει η εισαγωγή του νερού ψύξης.

RCM01592

ΠΡΟΣΟΧΗ

- Μην συνεχίσετε τη λειτουργία της μηχανής αν αναβοσβήνει η προειδοποιητική ένδειξη υπερθέρμανσης. Αλλιώς, θα πάθει σοβαρή ζημιά ο κινητήρας.
- Μην συνεχίσετε τη λειτουργία της μηχανής αν έχει ενεργοποιηθεί το προειδοποιητικό σύστημα. Αν δεν μπορείτε να εντοπίσετε και να διορθώσετε το πρόβλημα, συμβουλευτείτε τον αντιπρόσωπο της Yamaha.

RMU36150

Προειδοποίηση υδατοπαγίδας

Αυτή η ένδειξη αναβοσβήνει όταν μαζεύεται νερό στην υδατοπαγίδα (φίλτρο καυσίμου) στη διάρκεια της πλεύσης. Σε μια τέτοια περίπτωση, σβήστε αμέσως τον κινητήρα και αναφερθείτε στη σελίδα 83 αυτού του βιβλίου για να αδειάσετε το νερό από το φίλτρο καυσίμου. Επιστρέψτε στο λιμάνι το συντομότερο και επικοινωνήστε αμέσως με τον αντιπρόσωπο της Yamaha.

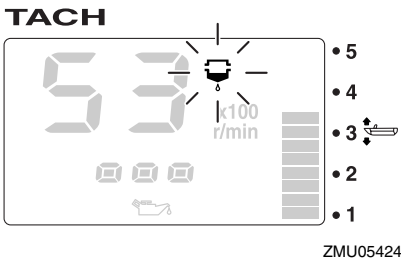
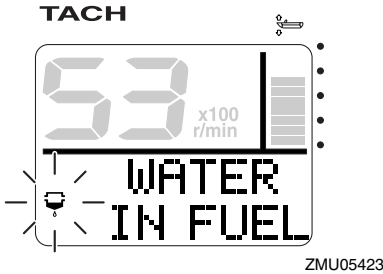

RCM00910

ΠΡΟΣΟΧΗ

Βενζίνη αναμιγμένη με νερό μπορεί να προκαλέσει ζημιά στον κινητήρα.

RMU36160

Προειδοποίηση προβλήματος κινητήρα

Αυτή η ένδειξη αναβοσβήνει όταν ο κινητήρας δεν λειτουργεί σωστά στη διάρκεια της πλεύσης. Επιστρέψτε στο λιμάνι το συντομότερο και επικοινωνήστε αμέσως με τον αντιπρόσωπο της Yamaha.

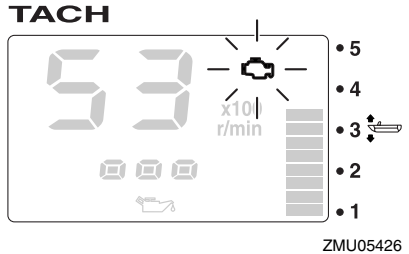
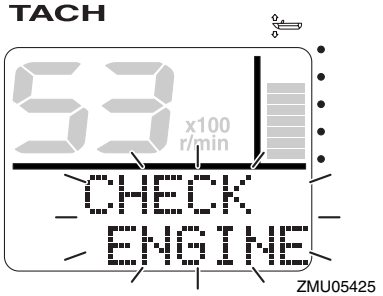

RCM00920

ΠΡΟΣΟΧΗ

Σε μια τέτοια περίπτωση, ο κινητήρας δεν θα λειτουργήσει σωστά. Συμβουλευτείτε αμέσως τον αντιπρόσωπο της Yamaha.

Όργανα και ενδείξεις

RMU36170

Προειδοποιητική ένδειξη χαμηλής τάσης μπαταρίας

Όταν πέφτει η τάση της μπαταρίας, αρχίζει να αναβοσβήνει η προειδοποιητική ένδειξη τάσης μπαταρίας και η αξία της τάσης της μπαταρίας. Αν ενεργοποιηθεί ο μηχανισμός χαμηλής τάσης μπαταρίας, επιστρέψτε στο λιμάνι το συντομότερο. Συμβουλευτείτε τον αντιπρόσωπο της Yamaha σχετικά με τη φόρτιση της μπαταρίας.

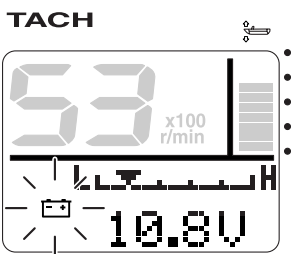

ZMU05427

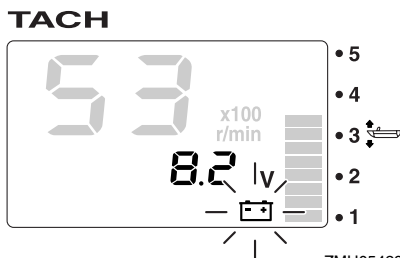

ZMU05428

RMU36231

6Y8 Μετρητές ταχύτητας & καυσίμου πολλαπλών λειτουργιών

Η μονάδα του μετρητή ταχύτητας & καυσίμου δείχνει την ταχύτητα του σκάφους και έχει επιπλέον μετρητή καυσίμου, ένδειξη συνολικής κατανάλωσης καυσίμου, ένδειξη οικονομίας καυσίμου, ένδειξη ροής καυσίμου και ένδειξη τάσης συστήματος. Η επιλογή της ένδειξης γίνεται με χρήση των πλήκτρων “set” (set) και “mode” (mode) όπως περιγράφεται σ’ αυτό το τμήμα. Με τη σύνδεση προαιρετικών αισθητήρων στη

μονάδα, μπορείτε να έχετε διαθέσιμες και τις ενδείξεις μέτρησης ταξιδιού, θερμοκρασίας επιφάνειας νερού, βάθους και ρολογιού. Συμβουλευτείτε τον αντιπρόσωπο της Yamaha σχετικά με τους προαιρετικούς αισθητήρες.

Η μονάδα μέτρησης ταχύτητας & καυσίμου είναι διαθέσιμη σε στρογγυλό ή τετράγωνο τύπο. Ελέγξτε τον τύπο της μονάδας μέτρησης ταχύτητας & καυσίμου που έχετε για πληροφορίες σχετικά με τον χειρισμό.

Την πρώτη φορά που θα ενεργοποιηθεί ο γενικός διακόπτης, ανάβουν δοκιμαστικά όλες οι ενδείξεις. Μετά από λίγα δευτερόλεπτα, το όργανο θα περάσει σε κανονική λειτουργία.

Για λεπτομέρειες, αναφερθείτε στις οδηγίες χρήσης που συνοδεύουν τον μετρητή.

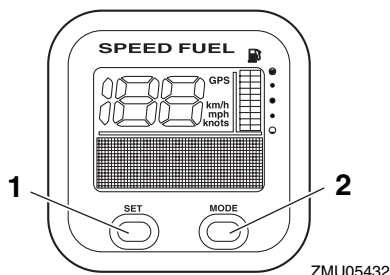

ZMU05432

1. Πλήκτρο Set
2. Πλήκτρο Mode

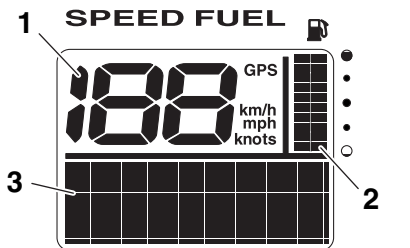

ZMU05433

1. Κοντέρ
2. Μετρητής Καυσίμου
3. Ένδειξη πολλαπλών λειτουργιών

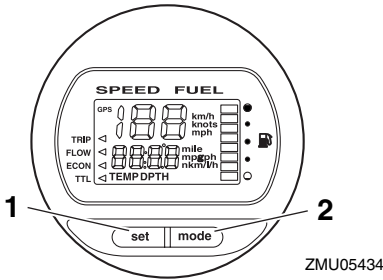

1. Πλήκτρο Set
2. Πλήκτρο Mode

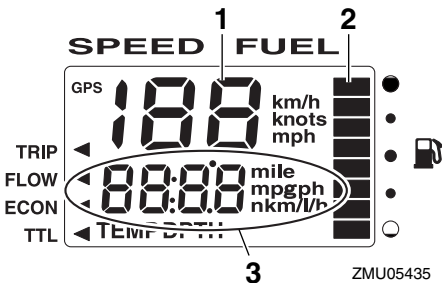

1. Κοντέρ
2. Μετρητής Καυσίμου
3. Ένδειξη πολλαπλών λειτουργιών

RMU36240

6Y8 Κοντέρ πολλαπλών λειτουργιών

Η μονάδα του κοντέρ δείχνει την ταχύτητα του σκάφους και διαθέτει επιπλέον μετρητή καυσίμου και ένδειξη τάσης συστήματος. Η επιλογή της ένδειξης γίνεται με χρήση των πλήκτρων “set” (set) και “mode” (mode) όπως περιγράφεται σ’ αυτό το τμήμα. Επιπλέον, το κοντέρ μπορεί να εμφανίζει την επιθυμητή μονάδα μέτρησης όπως χιλιόμετρα, μίλια ή κόμβους. Με τη σύνδεση προαιρετικών αισθητήρων στη μονάδα, μπορείτε να έχετε διαθέσιμες και τις ενδείξεις μέτρησης ταξιδιού, θερμοκρασίας επιφάνειας νερού, βάθους και ρολογιού. Συμβουλευτείτε τον αντιπρόσωπο της Yamaha σχετικά με τους προαιρετικούς αισθητήρες.

Την πρώτη φορά που θα ενεργοποιηθεί ο γενικός διακόπτης, ανάβουν δοκιμαστικά όλες οι ενδείξεις. Μετά από λίγα δευτερόλεπτα, το όργανο θα περάσει σε κανονική λειτουργία. Για λεπτομέρειες, αναφερθείτε στις οδηγίες χρήσης που συνοδεύουν τον μετρητή.

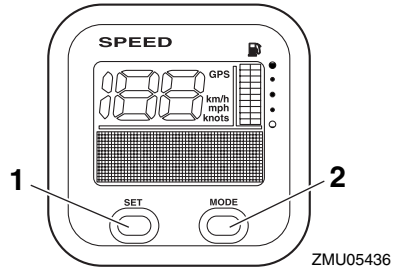

1. Πλήκτρο Set
2. Πλήκτρο Mode

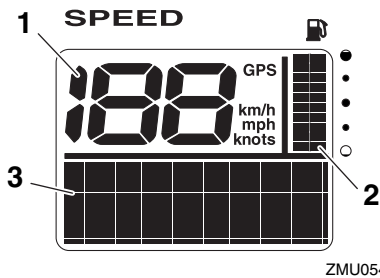

1. Κοντέρ
2. Μετρητής Καυσίμου
3. Ένδειξη πολλαπλών λειτουργιών

RMU36250

6Y8 Μετρητές διαχείρισης καυσίμου πολλαπλών λειτουργιών

Ο μετρητής διαχείρισης καυσίμου διαθέτει μετρητή ροής καυσίμου, ένδειξη συνολικής κατανάλωσης, ένδειξη οικονομίας καυσίμου και ένδειξη υπολειπόμενου καυσίμου. Η επιλογή της ένδειξης γίνεται με χρήση των πλήκτρων “set” (set) και “mode” (mode) όπως περιγράφεται σ’ αυτό το τμήμα. Για λεπτομέρειες, αναφερθείτε στις οδηγίες χρήσης που συνοδεύουν τον μετρητή.

Όργανα και ενδείξεις

Την πρώτη φορά που θα ενεργοποιηθεί ο γενικός διακόπτης, ανάβουν δοκιμαστικά όλες οι ενδείξεις. Μετά από λίγα δευτερόλεπτα, το όργανο θα περάσει σε κανονική λειτουργία.

Για λεπτομέρειες, αναφερθείτε στις οδηγίες χρήσης που συνοδεύουν τον μετρητή.

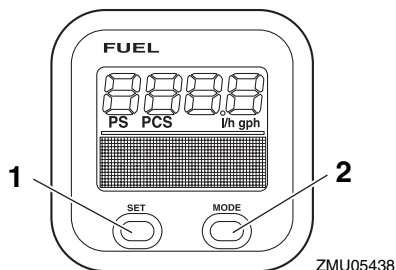

ZMU05438

1. Πλήκτρο Set
2. Πλήκτρο Mode

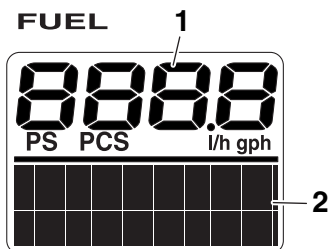

ZMU05439

1. Μετρητής ροής καυσίμου
2. Ένδειξη πολλαπλών λειτουργιών

RMU26803

Προειδοποιητικό σύστημα

RCM00091

ΠΡΟΣΟΧΗ

Μην συνεχίσετε τη λειτουργία της μηχανής αν έχει ενεργοποιηθεί το προειδοποιητικό σύστημα. Αν δεν μπορείτε να εντοπίσετε και να διορθώσετε το πρόβλημα, συμβουλευτείτε τον αντιπρόσωπο της Yamaha.

RMU2681A

Προειδοποίηση υπερθέρμανσης

Αυτή η μηχανή διαθέτει προειδοποιητικό μηχανισμό υπερθέρμανσης. Αν η θερμοκρασία του κινητήρα ανέβει υπερβολικά, ενεργοποιείται ο προειδοποιητικός μηχανισμός.

- Η ταχύτητα του κινητήρα θα μειωθεί αυτόματα σε περίπου 2000 στροφές/λεπτό.
- Η προειδοποιητική ένδειξη υπερθέρμανσης ανάβει ή αναβοσβήνει.

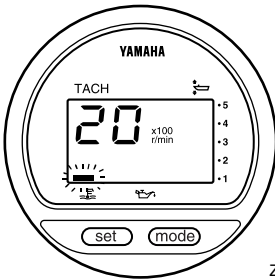

ZMU01757

- Θα ηχήσει ο βομβητής (αν υπάρχει στη χειρολαβή της λαγούδερας, το χειριστήριο ή τον κύριο πίνακα διακοπών).

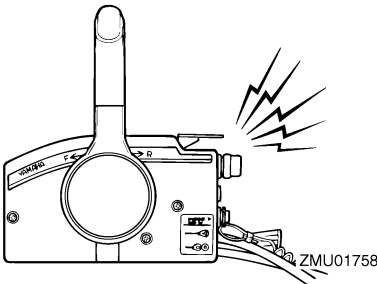

ZMU01758

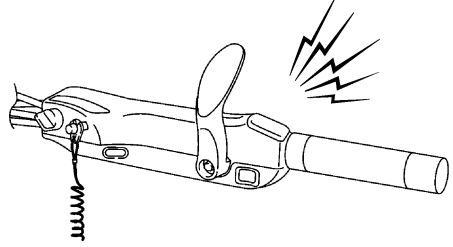

ZMU05326

Αν ενεργοποιηθεί το προειδοποιητικό σύστημα, σταματήστε τον κινητήρα και ελέγξτε τις εισαγωγές του νερού ψύξης:

- Ελέγξτε τη γωνία κλίσης για να βεβαιωθείτε ότι η εισαγωγή του νερού ψύξης είναι κάτω από το νερό.
- Ελέγξτε μήπως έχει φράξει η εισαγωγή του νερού ψύξης.

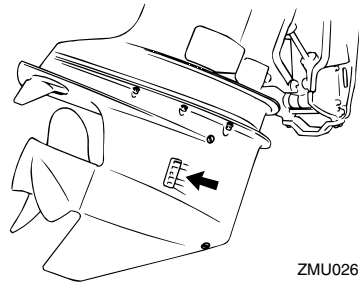

ZMU02630

RMU26857

Προειδοποίηση χαμηλής πίεσης λαδιού

Αν η πίεση του λαδιού πέσει πολύ χαμηλά, θα ενεργοποιηθεί το προειδοποιητικό σύστημα.

- Η ταχύτητα του κινητήρα θα μειωθεί αυτόματα σε περίπου 2000 στροφές/λεπτό. Η προειδοποιητική ένδειξη χαμηλής πίεσης λαδιού θα ανάψει ή θα αναβοσβήνει.

Σύστημα ελέγχου κινητήρα

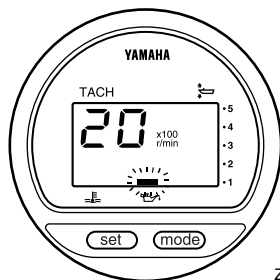

ZMU01828

- Θα ηχήσει ο βομβητής.

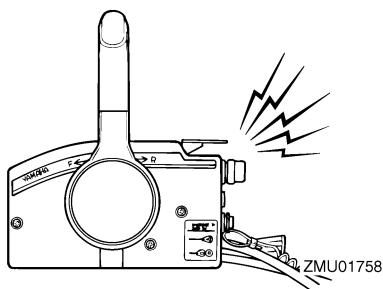

ZMU01758

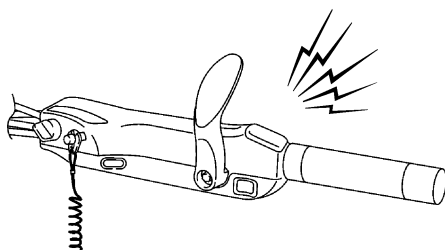

ZMU05326

Αν ενεργοποιηθεί το προειδοποιητικό σύστημα, σταματήστε τον κινητήρα αμέσως μόλις είναι ασφαλές να το κάνετε. Ελέγξτε τη στάθμη του λαδιού και προσθέστε λάδι αν χρειάζεται. Αν η στάθμη του λαδιού είναι σωστή και το προειδοποιητικό σύστημα δεν απενεργοποιείται, επικοινωνήστε με τον αντιπρόσωπο της Yamaha.

RMU26902

Εγκατάσταση

Οι πληροφορίες αυτού του τμήματος είναι ενδεικτικές. Δεν είναι δυνατόν να δώσουμε πλήρεις οδηγίες για κάθε πιθανό συνδυασμό σκάφους και μηχανής. Η σωστή τοποθέτηση εξαρτάται εν μέρει από την εμπειρία και τον συγκεκριμένο συνδυασμό σκάφους-μηχανής.

RWM01590



ΠΡΟΕΙΔΟΠΟΙΗΣΗ

- Η υπερβολική ταχύτητα μπορεί να προκαλέσει σοβαρή αστάθεια στο σκάφος. Μην τοποθετείτε μια εξωλέμβια με περισσότερη ισχύ (ίππους) από τη μέγιστη που αναφέρεται στην πλάκα προδιαγραφών του σκάφους. Αν το σκάφος δεν έχει πλάκα προδιαγραφών, συμβουλευτείτε τον κατασκευαστή του.
- Λάθος τοποθέτηση της εξωλέμβιας μηχανής μπορεί να οδηγήσει σε επικίνδυνες καταστάσεις όπως κακό χειρισμό, απώλεια ελέγχου ή κίνδυνο πυρκαγιάς. Στα μοντέλα μόνιμης στήριξης, θα πρέπει ο αντιπρόσωπος ή κάποιος άλλος έμπειρος τεχνικός να κάνει την τοποθέτηση.

RMU33470

Τοποθέτηση της εξωλέμβιας

Η εξωλέμβια πρέπει να τοποθετείται έτσι ώστε το σκάφος να είναι καλά ισορροπημένο. Αλλιώς, θα είναι δύσκολη η οδήγηση. Στα σκάφη με μία μηχανή, τοποθετήστε την εξωλέμβια πάνω στην κεντρική γραμμή (γραμμή της καρίνας) του σκάφους.

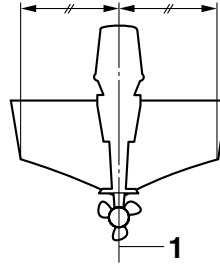

ZMU01760

1. Κεντρική γραμμή (γραμμή καρίνας)

RMU26931

Ύψος τοποθέτησης (κάτω μέρος του σκάφους)

Το ύψος τοποθέτησης της εξωλέμβιας επηρεάζει την απόδοση και την αξιοπιστία της. Αν τοποθετηθεί πολύ ψηλά, η προπέλα μπορεί να βγει στο αέρα, πράγμα που θα μειώσει την προώθηση λόγω εκτεταμένου γλιστρήματος της προπέλας, ενώ οι εισαγωγές νερού του συστήματος ψύξης μπορεί να μην δέχονται επαρκές νερό, πράγμα που θα προκαλέσει υπερθέρμανση. Αν η μηχανή τοποθετηθεί πολύ χαμηλά, η αντίσταση του νερού αυξάνεται και συνεπώς η απόδοση και οι επιδόσεις του κινητήρα μειώνονται.

Συνήθως, η εξωλέμβια τοποθετείται έτσι ώστε η πλάκα κατά της σπηλαιώσης να είναι ευθυγραμμισμένη με το κάτω μέρος του σκάφους. Το ιδανικό ύψος τοποθέτησης της εξωλέμβιας επηρεάζεται από το συνδυασμό σκάφους-μηχανής και την επιθυμητή χρήση. Οι δοκιμές σε διαφορετικά ύψη βοηθούν στον καθορισμό του ιδανικού ύψους τοποθέτησης. Συμβουλευτείτε τον αντιπρόσωπο της Yamaha ή τον κατασκευαστή του σκάφους για πληροφορίες σχετικά με τον καθορισμό του κατάλληλου ύψους τοποθέτησης.

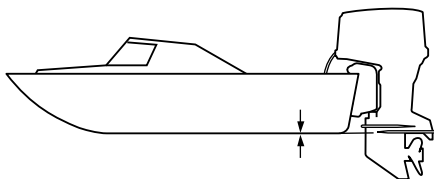

ZMU01762

RCM01630

ΠΡΟΣΟΧΗ

- Κατά την δοκιμή σε νερό, ελέγξτε την πλευστότητα του σκάφους, σε ακινησία, με μέγιστο φορτίο. Βεβαιωθείτε ότι η στάθμη του στάσιμου νερού στο προστατευτικό κάλυμμα της εξάτμισης είναι αρκετά χαμηλή ώστε να εμποδίζει την είσοδο νερού στην κεφαλή ισχύος όταν το νερό ανεβαίνει λόγω κυμάτων όταν η εξωλέμβια δεν τρέχει.
- Ακατάλληλο ύψος της μηχανής ή εμπόδια στην ομαλή ροή του νερού (λόγω της σχεδίασης ή της κατάστασης του σκάφους, ή αξεσουάρ όπως σκάλες πρύμνης ή βυθόμετρα) μπορεί να δημιουργήσουν ψεκασμό νερού στον αέρα όταν το σκάφος ταξιδεύει. Αν ο κινητήρας πιτσιλιέται συνεχώς από σταγονίδια νερού, μπορεί να περάσει αρκετό νερό μέσα από το άνοιγμα της εισαγωγής του καπακιού και να προκαλέσει σοβαρή βλάβη. Εξαλείψτε την αιτία του ψεκασμού νερού στον αέρα.

RMU36380

Πρώτη φορά λειτουργίας

RMU36390

Βάλτε λάδι κινητήρα

Η μηχανή αποστέλλεται από το εργοστάσιο χωρίς λάδι κινητήρα. Αν ο αντιπρόσωπος δεν έχει βάλει λάδι, θα πρέπει να το κάνετε εσείς προτού βάλετε μπροστά τον κινητήρα. **ΠΡΟΣΟΧΗ: Βεβαιωθείτε ότι ο κινητήρας έχει λάδι πριν την πρώτη χρήση ώστε να αποφύγετε το ενδεχόμενο σοβαρής βλάβης.** [RCM01780]

Η μηχανή αποστέλλεται με το ακόλουθο αυτοκόλλητο, που θα πρέπει να το αφαιρέσετε μετά την πρώτη τροφοδοσία με λάδι. Για περισσότερες πληροφορίες σχετικά με τον έλεγχο της στάθμης του λαδιού, αναφερθείτε στη σελίδα 43.



ZMU01710

RMU30174

Στρώσιμο του κινητήρα

Η νέα σας μηχανή απαιτεί μια περίοδο στρωσίματος ώστε οι επιφάνειες των κινούμενων μερών που έρχονται σε επαφή να φθαρούν ομοιόμορφα. Το σωστό στρώσιμο βοηθά στο να έχει ο κινητήρας τις σωστές επιδόσεις και μεγαλύτερη διάρκεια ζωής. **ΠΡΟΣΟΧΗ: Αν δεν εκτελέσετε τη διαδικασία στρωσίματος θα μειωθεί η διάρκεια ζωής του κινητήρα και μπορεί ακόμα και να πάθει ζημιά.** [RCM00801]

RMU27084

Διαδικασία για τα τετράχρονα μοντέλα

Η νέα σας μηχανή απαιτεί μια περίοδο στρωσίματος δέκα ωρών ώστε οι επιφάνειες των κινούμενων μερών που έρχονται σε επαφή να

φθαρούν ομοιόμορφα. Το σωστό στρώσιμο βοηθά στο να έχει ο κινητήρας τις σωστές επιδόσεις και μεγαλύτερη διάρκεια ζωής.

ΣΗΜΕΙΩΣΗ:

Αν δεν εκτελέσετε τη διαδικασία στρωσίματος θα μειωθεί η διάρκεια ζωής του κινητήρα και μπορεί ακόμα και να πάθει ζημιά. Λειτουργήστε τον κινητήρα στο νερό, με φορτίο (με ταχύτητα και με προπέλα τοποθετημένη) ως ακολούθως. Για τις δέκα ώρες στρωσίματος της μηχανής αποφύγετε εκτεταμένο ρελαντί, ταραγμένα νερά και περιοχές με κίνηση.

1. Για την πρώτη ώρα λειτουργίας:
Λειτουργήστε τη μηχανή σε διάφορες ταχύτητες μέχρι τις 2000 στροφές/λεπτό ή περίπου με το γκάτζι στη μέση της διαδρομής.
2. Για τη δεύτερη ώρα λειτουργίας:
Αυξήστε την ταχύτητα του κινητήρα όσο χρειάζεται ώστε να πλανάριε το σκάφος (αλλά αποφύγετε λειτουργία με τέρμα το γκάτζι), μετά υποχωρήστε το γκάτζι διατηρώντας το σκάφος σε ταχύτητα πλαναρίσματος.
3. Υπόλοιπες οκτώ ώρες:
Λειτουργήστε τον κινητήρα με οποιαδήποτε ταχύτητα. Όμως, αποφύγετε να τον λειτουργείτε με το γκάτζι στο τέρμα για πάνω από 5 λεπτά κάθε φορά.
4. Μετά τις πρώτες 10 ώρες:
Λειτουργήστε κανονικά τον κινητήρα.

RMU36400

Μάθετε το σκάφος σας

Το κάθε σκάφος συμπεριφέρεται διαφορετικά. Να οδηγείτε προσεκτικά ώσπου να μάθετε πώς συμπεριφέρεται το σκάφος σας κάτω από διαφορετικές συνθήκες και με διαφορετικές γωνίες κλίσης (δείτε σελίδα 54).

RMU36412

Έλεγχος πριν βάλετε μπροστά τη μηχανή

RWM01920

ΠΡΟΕΙΔΟΠΟΙΗΣΗ

Αν κάποιο σημείο του ελέγχου πριν τη λειτουργία δεν λειτουργεί σωστά, πηγαίνετε το για έλεγχο και επισκευή πριν χρησιμοποιήσετε την εξωλέμβια μηχανή. Αλλιώς, μπορεί να προκληθεί ατύχημα.

RCM00120

ΠΡΟΣΟΧΗ

Μην βάζετε μπροστά τον κινητήρα έξω από το νερό. Μπορεί να προκληθεί υπερθέρμανση και σοβαρή ζημιά στον κινητήρα.

RMU36420

Στάθμη καυσίμου

Βεβαιωθείτε ότι έχετε αρκετό καύσιμο για το ταξίδι σας. Ένας καλός κανόνας είναι να χρησιμοποιείτε 1/3 του καυσίμου για να πάτε στον προορισμό σας, 1/3 για να επιστρέψετε και 1/3 ως απόθεμα έκτακτης ανάγκης. Με το σκάφος επίπεδο πάνω σε τρέιλερ ή στο σκάφος, στρέψτε το κλειδί στη θέση "ON"(ON) και ελέγξτε τη στάθμη του καυσίμου. Για οδηγίες σχετικά με τον ανεφοδιασμό με καύσιμο, αναφερθείτε στη σελίδα 45.

RMU36431

Αφαιρέστε το καπάκι

Για τους ακόλουθους ελέγχους, αφαιρέστε το καπάκι της μηχανής. Για να αφαιρέσετε το καπάκι, τραβήξτε επάνω όλους τους μοχλούς ασφάλισης και σηκώστε το καπάκι.

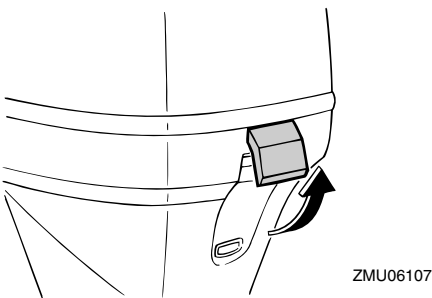
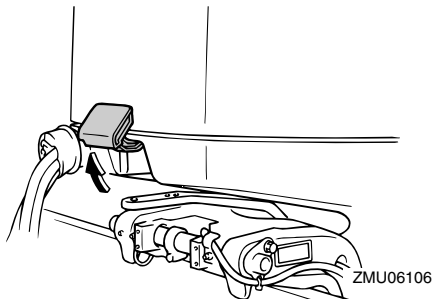

RMU36442

Σύστημα καυσίμου

RWM00060

ΠΡΟΕΙΔΟΠΟΙΗΣΗ

Η βενζίνη και οι αναθυμιάσεις της είναι εξαιρετικά εύφλεκτες και εκρηκτικές ύλες. Μην καπνίζετε όταν βάζετε καύσιμο στην εξωλέμβια και μείνετε μακριά από σπίθες, φλόγες ή άλλες πηγές ανάφλεξης.

RWM00910

ΠΡΟΕΙΔΟΠΟΙΗΣΗ

Η διαρροή καυσίμου μπορεί να προκαλέσει φωτιά ή έκρηξη.

- Ελέγχετε τακτικά για διαρροές καυσίμου.
- Αν βρείτε κάποια διαρροή, το σύστημα καυσίμου θα πρέπει να επισκευαστεί από έμπειρο μηχανικό. Ακατάλληλες επισκευές μπορεί να κάνουν επισφαλή τη χρήση της εξωλέμβιας.

RMU36450

Έλεγχος για διαρροές καυσίμου

- Ελέγξτε κάτω από το καπάκι και μέσα στο σκάφος για διαρροές καυσίμου ή αναθυμιάσεις βενζίνης.
- Ελέγξτε τις συνδέσεις του αγωγού καυσίμου και βεβαιωθείτε ότι είναι σφιχτές.
- Ελέγξτε τους αγωγούς του καυσίμου για ρωγμές, φουσκώματα ή άλλες ζημιές.

RMU37320

Έλεγχος του φίλτρου καυσίμου

Ελέγξτε το φίλτρο καυσίμου και βεβαιωθείτε ότι είναι καθαρό και χωρίς νερό. Αν βρείτε μέσα στο καύσιμο νερό ή σημαντική ποσότητα κατακαθιών, το δοχείο καυσίμου θα πρέπει να ελεγχθεί και να καθαριστεί από τον αντιπρόσωπο της Yamaha.

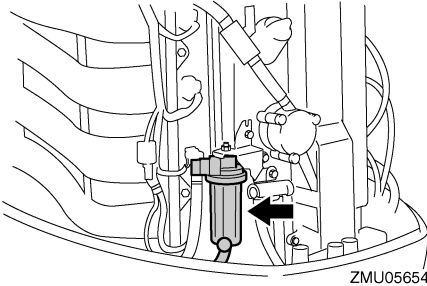

RMU36900

Χειριστήρια

Μοντέλα με λαγουδέρα:

- Στρέψτε τη λαγουδέρα εντελώς αριστερά και δεξιά για να βεβαιωθείτε ότι λειτουργεί ομαλά.
- Στρέψτε τη χειρολαβή του γκαζιού από την εντελώς κλειστή στην εντελώς ανοικτή θέση. Βεβαιωθείτε ότι γυρίζει ομαλά και ότι επιστρέφει πλήρως στην εντελώς κλειστή θέση.
- Κοιτάξτε για χαλαρές ή κατεστραμμένες συνδέσεις του γκαζιού και των καλωδίων αλλαγής ταχύτητας κάτω από το καπάκι.

Μοντέλα με χειριστήριο:

- Στρέψτε το τιμόνι εντελώς δεξιά και εντελώς αριστερά. Βεβαιωθείτε ότι η κίνησή του είναι ομαλή και χωρίς εμπόδια σε όλη τη διαδρομή, χωρίς να είναι σκληρό ή να έχει υπερβολικό τζόγο.
- Μετακινήστε τους μοχλούς γκαζιού μερικές φορές και βεβαιωθείτε ότι δεν σκαλώνουν πουθενά στη διαδρομή τους. Η κίνηση θα πρέπει να είναι ομαλή σε όλη τη διαδρομή και ο κάθε μοχλός θα πρέπει να επιστρέφει εντελώς στην θέση ρελαντί.
- Κοιτάξτε για χαλαρές ή κατεστραμμένες συνδέσεις του γκαζιού και των καλωδίων αλλαγής ταχύτητας κάτω από το καπάκι.

RMU36481

Καλώδιο (κορδόνι) σταματήματος του κινητήρα

Εξετάστε το καλώδιο σταματήματος του κινητήρα για ζημιές όπως κοψίματα, σπασίματα ή φθορά.

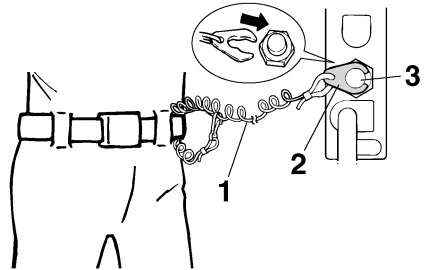

1. Καλώδιο
2. Συνδετήρας
3. Διακόπτης σταματήματος του κινητήρα

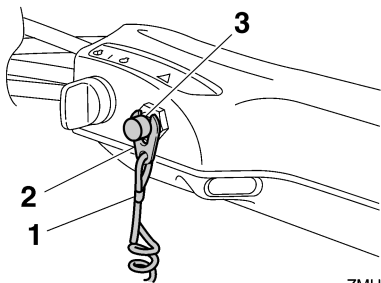

ZMU05208

1. Καλώδιο
2. Συνδετήρας
3. Διακόπτης σταματήματος του κινητήρα

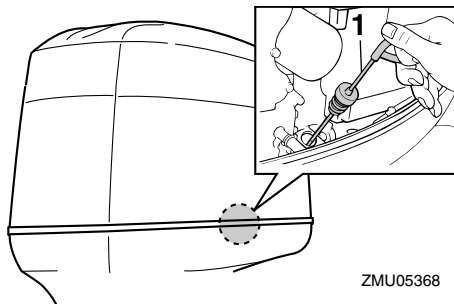

ZMU05368

1. Δείκτης στάθμης λαδιού

RMU27165

Λάδι κινητήρα

1. Τοποθετήστε την εξωλέμβια σε κάθετη θέση (χωρίς κλίση). **ΠΡΟΣΟΧΗ:** Αν η μηχανή δεν είναι σε επίπεδη θέση, η στάθμη του λαδιού που δείχνει η ράβδος μέτρησης δεν θα είναι ακριβής. [RCM01790]
2. Αφαιρέστε το καπάκι.
3. Βγάλετε τη ράβδο μέτρησης και σκουπίστε την.
4. Εισάγετε τη ράβδο μέτρησης και ξαναβγάλτε τη. Φροντίστε να εισάγετε εντελώς τη ράβδο μέτρησης αλλιώς η μέτρηση της στάθμης του λαδιού θα είναι λανθασμένη.
5. Ελέγξτε τη στάθμη του λαδιού με τη ράβδο μέτρησης για να βεβαιωθείτε ότι είναι κάπου μεταξύ της μέγιστης και της ελάχιστης ένδειξης. Προσθέστε λάδι αν είναι κάτω από την ένδειξη της ελάχιστης στάθμης ή αδειάστε το επιπλέον λάδι αν είναι πάνω από την ένδειξη της μέγιστης στάθμης.

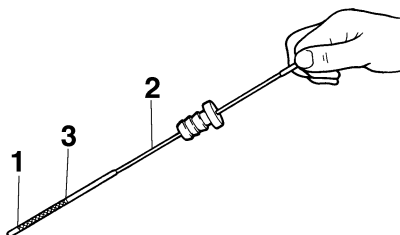

ZMU04815

1. Ένδειξη χαμηλής στάθμης
2. Δείκτης στάθμης λαδιού
3. Ένδειξη υψηλής στάθμης

RMU27151

Κινητήρας

- Ελέγξτε τον κινητήρα και τη στήριξη της μηχανής.
- Ελέγξτε για χαλαρές ή κατεστραμμένες συνδέσεις.
- Ελέγξτε την προπέλα για τυχόν ζημιές.
- Έλεγχος για διαρροές λαδιού.

RMU36490

Εξάρτημα πλυσίματος

Βεβαιωθείτε ότι ο σωλήνας ποτίσματος του συστήματος πλυσίματος είναι καλά βιδωμένος στην υποδοχή της λεκάνης. **ΠΡΟΣΟΧΗ:** Αν το εξάρτημα πλυσίματος δεν έχει συνδεθεί καλά, μπορεί να διαρρεύσει νερό ψύξης και ο κινητήρας να υπερθερμανθεί κατά την λειτουργία. [RCM01800]

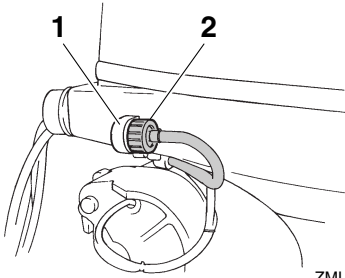

1. Εξάρτημα Προσαρμογής
2. Εξάρτημα πλυσίματος

RMU36961

Τοποθέτηση του καπακιού

1. Βεβαιωθείτε ότι όλοι οι μοχλοί ασφάλισης του καπακιού είναι ανοικτοί.
2. Βεβαιωθείτε ότι η ελαστική τσιμούχα εφαρμόζει σε όλη τη διαδρομή γύρω από τον κινητήρα.
3. Τοποθετήστε το καπάκι πάνω στην τσιμούχα.
4. Βεβαιωθείτε ότι η ελαστική τσιμούχα εφαρμόζει σωστά σε όλη τη διαδρομή γύρω από τον κινητήρα.
5. Μετακινήστε τους μοχλούς όπως δείχνει η εικόνα για να ασφαλίσετε το καπάκι.

ΠΡΟΣΟΧΗ: Αν το καπάκι δεν τοποθετηθεί σωστά, ο ψεκασμός νερού κάτω από το καπάκι μπορεί να προκαλέσει βλάβη στον κινητήρα ή το καπάκι μπορεί να εκτιναχθεί στις υψηλές ταχύτητες.

[RCM01990]

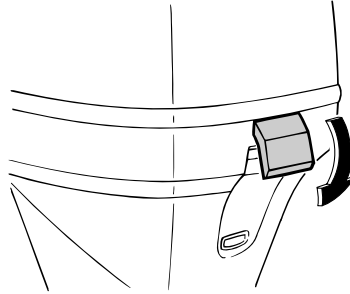
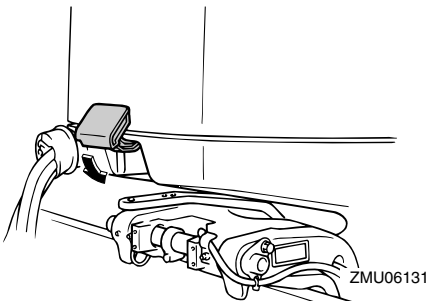

Μετά την τοποθέτηση, ελέγξτε την εφαρμογή του καπακιού πιέζοντάς το με τα δύο χέρια. Αν είναι χαλαρό, πηγαίνετε το για επισκευή στον αντιπρόσωπο της Yamaha.

RMU34581

Σύστημα ηλεκτρικής κλίσης και ανύψωσης

RWM01930

⚠ ΠΡΟΕΙΔΟΠΟΙΗΣΗ

- Ποτέ μην πηγαίνετε κάτω από τη λεκάνη όταν είναι ανυψωμένη, ακόμα και αν έχει ασφαλίσει με το μοχλό στήριξης της ανύψωσης. Μπορεί να προκληθεί σοβαρός τραυματισμός αν η εξωλέμβια πέσει κατά λάθος.
- Μέλη του σώματος μπορεί να συντριβούν ανάμεσα στη μηχανή και το βραχίονα όταν η μηχανή ανυψώνεται ή παίρνει κλίση.
- Βεβαιωθείτε ότι δεν υπάρχει κανείς κοντά στην εξωλέμβια μηχανή όταν εκτελείτε αυτόν τον έλεγχο.

1. Ελέγξτε τη μονάδα ηλεκτρικής κλίσης και ανύψωσης για σημάδια διαρροής λαδιού.
2. Ελέγξτε τους διακόπτες ηλεκτρικής κλίσης και ανύψωσης και βεβαιωθείτε ότι λειτουργούν.
3. Ανυψώστε την εξωλέμβια και βεβαιωθείτε ότι η ράβδος κλίσης και ανύψωσης σπρώχνεται εντελώς έξω.

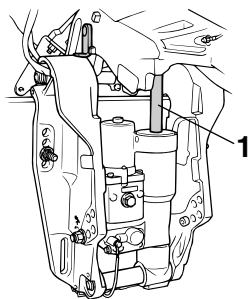

ZMU04244

1. Ράβδος κλίσης και ανύψωσης
4. Βεβαιωθείτε ότι η ράβδος κλίσης και ανύψωσης δεν έχει διάβρωση ή άλλα ελαττώματα.
5. Κατεβάστε την εξωλέμβια μηχανή. Ελέγξτε τη σωστή λειτουργία της ράβδου κλίσης και ανύψωσης.

RMU36581

Μπαταρία

Βεβαιωθείτε ότι η μπαταρία είναι σε καλή κατάσταση και πλήρως φορτισμένη. Βεβαιωθείτε ότι οι συνδέσεις της μπαταρίας είναι καθαρές, ασφαλείς και καλυμμένες από μονωτικά καλύμματα. Οι ηλεκτρικές επαφές της μπαταρίας και τα καλώδια πρέπει να είναι καθαρά και σωστά συνδεδεμένα, αλλιώς η μπαταρία δεν θα ξεκινήσει τον κινητήρα.

Αναφερθείτε στις οδηγίες του κατασκευαστή της μπαταρίας για τους απαραίτητους ελέγχους.

RMU27436

Ανεφοδιασμός με καύσιμο

RWM01830

ΠΡΟΕΙΔΟΠΟΙΗΣΗ

- Η βενζίνη και οι αναθυμώσεις της είναι εξαιρετικά εύφλεκτα και εκρηκτικά υλικά. Πάντα να ακολουθείτε αυτή τη διαδικασία για τον ανεφοδιασμό με καύσιμο ώστε να μειώσετε το ενδεχόμενο πυρκαγιάς και έκρηξης.
- Η βενζίνη είναι δηλητηριώδης και μπορεί να προκαλέσει τραυματισμό ή θάνατο. Να είστε προσεκτικοί με τη βενζίνη. Ποτέ μην

ρουφάτε καύσιμο με το στόμα. Αν καταπιείτε βενζίνη, εισπνεύσετε πολλούς ατμούς βενζίνης ή πάει βενζίνη στα μάτια σας, επικοινωνήστε αμέσως με έναν γιατρό. Αν χυθεί βενζίνη στο δέρμα σας, πλυθείτε αμέσως με σαπούνι και νερό. Αν χυθεί βενζίνη στα ρούχα σας, αλλάξτε τα.

1. Σβήστε τον κινητήρα.
2. Αποσυνδέστε το φορητό δοχείο καυσίμου από το σκάφος.
3. Βεβαιωθείτε ότι είστε σε έναν καλά αεριζόμενο υπαίθριο χώρο, είτε έχοντας αγκυροβολήσει είτε σε τρέιλερ.
4. Μην καπνίζετε και μείνετε μακριά από σπίθες, φλόγες, στατική ηλεκτρική αποφόρτιση ή άλλες πηγές ανάφλεξης.
5. Αν χρησιμοποιείτε φορητό δοχείο για αποθήκευση και διανομή καυσίμου χρησιμοποιείτε μόνο ένα εγκεκριμένο δοχείο BENZINHΣ.
6. Ακουμπήστε το ακροφύσιο του καυσίμου στο άνοιγμα του δοχείου ή στο χωνί για να αποφύγετε τις ηλεκτροστατικές σπίθες.
7. Γεμίστε το δοχείο καυσίμου, αλλά όχι υπερβολικά. Το καύσιμο διαστελέται και μπορεί να υπερχειλίσει αν αυξηθεί η θερμοκρασία.

Χωρητικότητα δοχείου καυσίμου:
25.0 L (6.61 US gal, 5.50 Imp.gal)

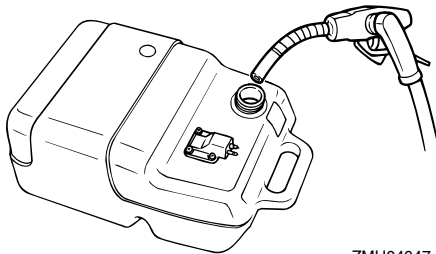

ZMU04047

8. Σφίξτε καλά την τάπα του δοχείου καυσίμου.
9. Σκουπίστε αμέσως τη βενζίνη που ενδεχομένως χυθεί με στεγνά πανιά. Απαλλαγείτε από τα πανιά με τον ενδεδειγμένο τρόπο. Σύμφωνα με τους τοπικούς νόμους ή κανονισμούς.

RMU27451

Λειτουργία του κινητήρα

RMU27464

Τροφοδοσία με καύσιμο (φορητό δοχείο)

RWM00420

ΠΡΟΕΙΔΟΠΟΙΗΣΗ

- Πριν βάλετε μπροστά τον κινητήρα, βεβαιωθείτε ότι το σκάφος είναι καλά δεμένο και ότι μπορείτε να οδηγήσετε χωρίς εμπόδια. Βεβαιωθείτε ότι δεν υπάρχουν κολυμβητές στο νερό κοντά σας.
- Όταν ξεσφίγγετε τη βίδα εξαέρωσης, απελευθερώνονται αναθυμιάσεις βενζίνης. Η βενζίνη είναι εξαιρετικά εύφλεκτη και οι αναθυμιάσεις της είναι εύφλεκτες και εκρηκτικές. Μην καπνίζετε και απομακρυνθείτε από σπίθες και φλόγες όταν ξεσφίγγετε τη βαλβίδα εξαέρωσης.
- Το προϊόν αυτό εκπέμπει καυσαέρια που περιέχουν μονοξείδιο του άνθρακα, ένα άχρωμο και άοσμο αέριο που μπορεί να προκαλέσει εγκεφαλική βλάβη ή και θάνατο, αν εισπνευστεί. Τα συμπτώματά του είναι ναυτία, ζάλη και υπνηλία. Να αερίζετε καλά το τμήμα πηδαλιούχησης και τις καμπίνες του σκάφους. Μην φράζετε τις εξόδους των καυσαερίων.

1. Αν υπάρχει βίδα εξαέρωσης στην τάπα του δοχείου καυσίμου, ξεσφίξτε την κατά 2 ή 3 στροφές.

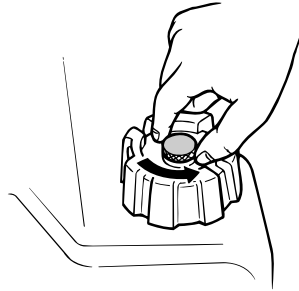

ZMU02295

2. Αν υπάρχει σύνδεση καυσίμου στη μηχανή, συνδέστε καλά τον αγωγό καυσίμου στη σύνδεση. Μετά συνδέστε καλά την άλλη πλευρά του αγωγού καυσίμου στη σύνδεση του δοχείου καυσίμου.

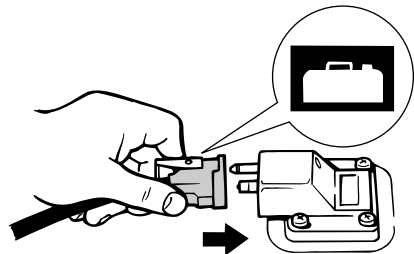

ZMU02024

3. Πιέστε την αντλία εκκίνησης, με την ένδειξη του βέλους να δείχνει επάνω, ώσπου να τη νιώσετε να σκληραίνει. Όταν λειτουργεί ο κινητήρας, το δοχείο πρέπει να είναι σε οριζόντια θέση, αλλιώς δεν θα μπορεί να τραβήξει καύσιμο από το δοχείο καυσίμου.

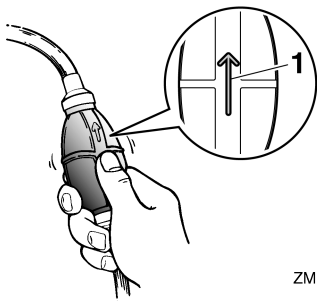

ZMU02025

1. Βέλος

RMU27492

Αναμμα του κινητήρα

RWM01600

ΠΡΟΕΙΛΟΠΟΙΗΣΗ

Πριν βάλετε μπροστά τη μηχανή, βεβαιωθείτε ότι το σκάφος είναι καλά δεμένο και ότι μπορείτε να αποφύγετε τυχόν εμπόδια. Βεβαιωθείτε ότι δεν υπάρχουν κολυμβητές στο νερό κοντά σας.

RMU27595

Μοντέλα ηλεκτρικής εκκίνησης/prime start

RWM01840

ΠΡΟΕΙΛΟΠΟΙΗΣΗ

- Αν δεν συνδέσετε το καλώδιο σταματήματος, το σκάφος θα φύγει μακριά σε περίπτωση που πέσει ο οδηγός στο νερό. Συνδέστε το καλώδιο σταματήματος του κινητήρα σε ένα ασφαλές σημείο στα ρούχα, το χέρι ή το πόδι σας όταν οδηγείτε. Μην συνδέετε το καλώδιο σε ρούχα που μπορεί να σχιστούν. Προσέξτε μην πιαστεί κάπου το κορδόνι και δεν λειτουργήσει.
- Προσοχή μην τραβήξετε κατά λάθος το καλώδιο στη διάρκεια της κανονικής λειτουργίας. Απώλεια ισχύος κινητήρα σημαίνει σημαντική απώλεια ελέγχου του πηδαλίου. Επίσης, χωρίς ισχύ, το σκάφος μπορεί να επιβραδύνει απότομα. Αυτό μπορεί να πετάξει μπροστά τους ανθρώπους και τα αντικείμενα του σκάφους.

1. Τοποθετήστε το μοχλό ταχυτήτων στη νεκρά.

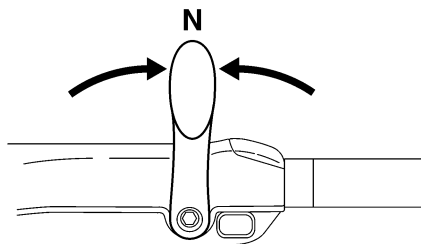

ZMU05215

ΣΗΜΕΙΩΣΗ:

Το σύστημα προστασίας από εκκίνηση με ταχύτητα εμποδίζει τον κινητήρα να πάρει μπροστά αν δεν είναι στη νεκρά.

2. Συνδέστε το καλώδιο σταματήματος του κινητήρα σε ένα ασφαλές σημείο στα ρούχα, το χέρι ή το πόδι σας. Μετά τοποθετήστε το συνδετήρα που υπάρχει στο άλλο άκρο του καλωδίου, στον διακόπτη σταματήματος του κινητήρα.

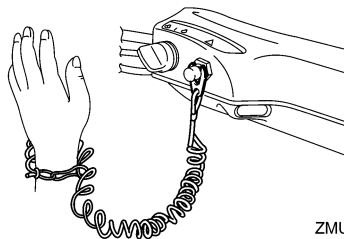

ZMU05216

3. Τοποθετήστε τη λαβή του γκαζιού στη θέση "START" (start). Μόλις πάρει μπροστά ο κινητήρας, επαναφέρετε το γκάτζι στην εντελώς κλειστή θέση.

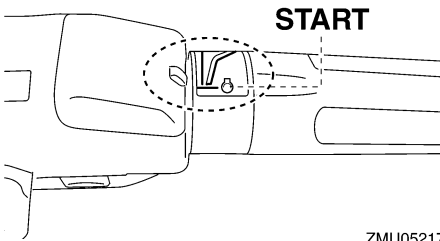

4. Στρέψτε το γενικό διακόπτη στη θέση “START” (start) και κρατήστε τον για έως 5 δευτερόλεπτα.

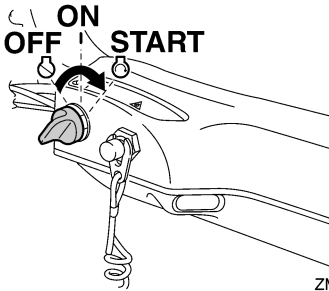

5. Αμέσως μόλις πάρει μπροστά ο κινητήρας, απελευθερώστε τον γενικό διακόπτη και αφήστε τον να επιστρέψει στη θέση “ON” (on). **ΠΡΟΣΟΧΗ:** Ποτέ μην τοποθετείτε το γενικό διακόπτη στη θέση “START” (start) όταν ο κινητήρας λειτουργεί. Μην αφήνετε τη μίζα να γυρίζει για πάνω από 5 δευτερόλεπτα. Αν η μίζα γυρίζει συνεχώς για πάνω από 5 δευτερόλεπτα, η μπαταρία θα χάσει γρήγορα το φορτίο της και δεν θα μπορείτε να βάλετε μπροστά τον κινητήρα. Επίσης, μπορεί να πάθει βλάβη η μίζα. Αν ο κινητήρας δεν πάρει μπροστά μετά από 5 δευτερόλεπτα, επαναφέρετε το γενικό διακόπτη στη θέση “ON” (on), περιμένετε 10 δευτερόλεπτα, και μετά ξαναπροσπαθήστε. [RCM00192]

ΣΗΜΕΙΩΣΗ:

- Όταν ο κινητήρας είναι κρύος, χρειάζεται ζέσταμα. Για περισσότερες πληροφορίες, αναφερθείτε στη σελίδα 50.
- Αν ο κινητήρας είναι ζεστός και δεν παίρνει μπροστά, ανοίξτε λίγο το γκάζί και δοκιμάστε πάλι να βάλετε μπροστά τη μηχανή. Αν ο κινητήρας συνεχίζει να μην παίρνει μπροστά, αναφερθείτε στη σελίδα 79.

RMU27627

Μοντέλα με ηλεκτρική εκκίνηση και χειριστήριο

RWM01840

⚠ ΠΡΟΕΙΔΟΠΟΙΗΣΗ

- Αν δεν συνδέσετε το καλώδιο σταματήματος, το σκάφος θα φύγει μακριά σε περίπτωση που πέσει ο οδηγός στο νερό. Συνδέστε το καλώδιο σταματήματος του κινητήρα σε ένα ασφαλές σημείο στα ρούχα, το χέρι ή το πόδι σας όταν οδηγείτε. Μην συνδέετε το καλώδιο σε ρούχα που μπορεί να σχιστούν. Προσέξτε μην πιαστεί κάπου το κορδόνι και δεν λειτουργήσει.
- Προσοχή μην τραβήξετε κατά λάθος το καλώδιο στη διάρκεια της κανονικής λειτουργίας. Απώλεια ισχύος κινητήρα σημαίνει σημαντική απώλεια ελέγχου του πηδαλιού. Επίσης, χωρίς ισχύ, το σκάφος μπορεί να επιβραδύνει απότομα. Αυτό μπορεί να πετάξει μπροστά τους ανθρώπους και τα αντικείμενα του σκάφους.

1. Τοποθετήστε το μοχλό ελέγχου στη θέση “N” (νεκρά).

ΣΗΜΕΙΩΣΗ:

Το σύστημα προστασίας από εκκίνηση με ταχύτητα εμποδίζει τον κινητήρα να πάρει μπροστά αν δεν είναι στη νεκρά.

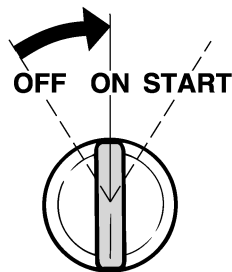
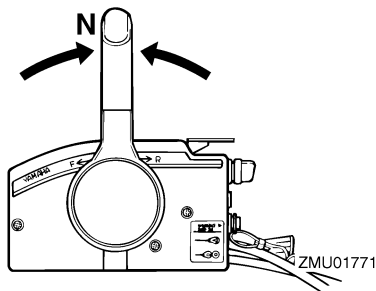

ZMU01773

2. Συνδέστε το καλώδιο σταματήματος του κινητήρα σε ένα ασφαλές σημείο στα ρούχα, το χέρι ή το πόδι σας. Μετά τοποθετήστε το συνδετήρα που υπάρχει στο άλλο άκρο του καλωδίου, στον διακόπτη σταματήματος του κινητήρα.

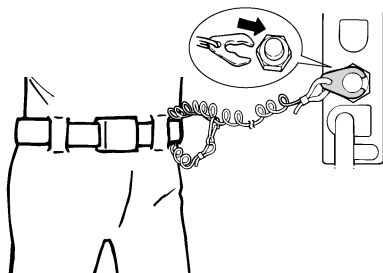

ZMU01772

3. Στρέψτε το γενικό διακόπτη στη θέση “ON” (on).

ΣΗΜΕΙΩΣΗ:

Για τους χρήστες δύο μηχανών: Όταν ενεργοποιείται ο γενικός διακόπτης, ηχεί ο βομβητής για μερικά δευτερόλεπτα και μετά σταματά αυτόματα. Ο βομβητής ενεργοποιείται επίσης αν μια από τις μηχανές μπουκώσει.

4. Στρέψτε το γενικό διακόπτη στη θέση “START” (start) και κρατήστε τον για έως 5 δευτερόλεπτα.

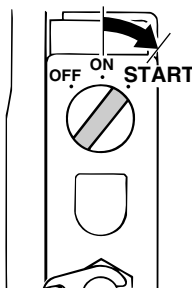

ZMU01881

5. Αμέσως μόλις πάρει μπροστά ο κινητήρας, απελευθερώστε τον γενικό διακόπτη και αφήστε τον να επιστρέψει στη θέση “ON” (on). **ΠΡΟΣΟΧΗ:** Ποτέ μην τοποθετείτε το γενικό διακόπτη στη θέση “START” (start) όταν ο κινητήρας λειτουργεί. Μην αφήνετε τη μίζα να γυρίζει για πάνω από 5 δευτερόλεπτα. Αν η μίζα γυρίζει συνεχώς για πάνω από 5 δευτερόλεπτα, η μπαταρία θα χάσει γρήγορα το φορτίο της και δεν θα μπορείτε να βάλετε μπροστά τον κινητήρα. Επίσης, μπορεί να πάθει βλάβη η μίζα. Αν ο κινητήρας δεν πάρει μπροστά μετά από 5 δευτερόλεπτα, επαναφέρετε το γενικό διακόπτη στη θέση “ON” (on), περιμένετε 10 δευτερόλεπτα, και μετά ξαναπροσπαθήστε. [RCM00192]

RMU36510

Έλεγχος αφού βάλετε μπροστά τη μηχανή

RMU36520

Νερό ψύξης

Βεβαιωθείτε ότι υπάρχει σταθερή ροή νερού από το ενδεικτικό του νερού ψύξης. Η συνεχής ροή νερού από το ενδεικτικό δείχνει ότι η αντλία νερού στέλνει νερό στις διόδους ψύξης. Αν η διόδος του νερού ψύξης έχει παγώσει, θα χρειαστεί κάποιος χρόνος για να αρχίσει να τρέχει νερό από το ενδεικτικό.

RCM01810

ΠΡΟΣΟΧΗ

Αν δεν τρέχει συνέχεια νερό από το ενδεικτικό όταν λειτουργεί ο κινητήρας, μπορεί να προκληθεί υπερθέρμανση και σοβαρή βλάβη. Σβήστε τον κινητήρα και ελέγξτε αν έχει φράξει η εισαγωγή του νερού ψύξης στη λεκάνη ή το ενδεικτικό του νερού ψύξης. Αν δεν μπορείτε να εντοπίσετε και να διορθώσετε το πρόβλημα, συμβουλευτείτε τον αντιπρόσωπο της Yamaha.

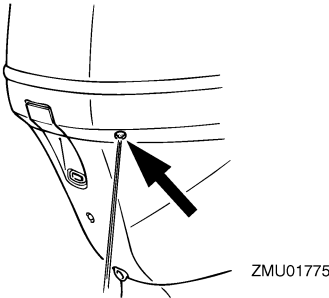

Βεβαιωθείτε ότι δεν υπάρχει διαρροή νερού από τις συνδέσεις ανάμεσα στο κάλυμμα της εξάτμισης, την κυλινδροκεφαλή και το σώμα του κυλίνδρου.

RMU27670

Ζέσταμα του κινητήρα

RMU30036

Μοντέλα ηλεκτρικής εκκίνησης

1. Μόλις πάρει μπροστά ο κινητήρας, αφήστε τον στο ρελαντί για 3 λεπτά ώστε να ζεσταθεί και να έχει τη μέγιστη απόδοση και επιτάχυνση. Αν δεν το κάνετε, θα μειωθεί η διάρκεια ζωής του κινητήρα.
2. Βεβαιωθείτε ότι η προειδοποιητική ένδειξη πίεσης λαδιού παραμένει σβηστή αφού πάρει μπροστά ο κινητήρας. **ΠΡΟΣΟΧΗ:** Αν αναβοσβήνει η προειδοποιητική ένδειξη χαμηλής πίεσης λαδιού μόλις πάρει μπροστά ο κινητήρας, σβήστε τον κινητήρα. Αλλιώς, θα πάθει σοβαρή ζημιά ο κινητήρας. Ελέγξτε τη στάθμη του λαδιού και προσθέστε λάδι αν χρειάζεται. Συμβουλευτείτε τον αντιπρόσωπο της Yamaha αν δεν μπορείτε να βρείτε την αιτία της προειδοποιητικής ένδειξης χαμηλής πίεσης λαδιού. [RCM01830]

RMU36530

Έλεγχος μετά το ζέσταμα του κινητήρα

RMU36540

Αλλαγή ταχύτητας

Με το σκάφος καλά αγκυροβολημένο, και χωρίς να ανοίξετε το γκάζι, βεβαιωθείτε ότι οι ταχύτητες αλλάζουν ομαλά από πρόσω σε όπισθεν και πίσω στη νεκρά.

RMU36980

Διακόπτες σταματήματος

- Στρέψτε το γενικό διακόπτη στη θέση “OFF” ή πιέστε το κουμπί σταματήματος και βεβαιωθείτε ότι η μηχανή σβήνει.
- Βεβαιωθείτε ότι αφαιρώντας τον συνδετήρα από τον διακόπτη σταματήματος του κινητήρα, η μηχανή σβήνει.
- Βεβαιωθείτε ότι η μηχανή δεν παίρνει μπροστά αν έχει αφαιρεθεί ο συνδετήρας από τον διακόπτη σταματήματος του κινητήρα.

RMU34490

Αλλαγή ταχύτητας

RWM00180

ΠΡΟΕΙΔΟΠΟΙΗΣΗ

Πριν αλλάξετε ταχύτητα, βεβαιωθείτε ότι δεν υπάρχουν κολυμβητές ή εμπόδια στο νερό κοντά σας.

RCM01610

ΠΡΟΣΟΧΗ

Ζεστάνετε τον κινητήρα πριν βάλετε ταχύτητα. Όσπου να ζεσταθεί ο κινητήρας, η ταχύτητα ρελαντί μπορεί να είναι ψηλότερη από την κανονική. Η ανεβασμένη ταχύτητα ρελαντί μπορεί να μην επιτρέπει την επαναφορά της νεκράς. Αν συμβεί αυτό, σβήστε τον κινητήρα, βάλτε νεκρά και μετά βάλτε πάλι μπροστά τον κινητήρα για να ζεσταθεί.

Για να βάλετε ταχύτητα από νεκρά

1. Τραβήξτε πάνω τη σκανδάλη κλειδώματος σε νεκρά (αν υπάρχει).

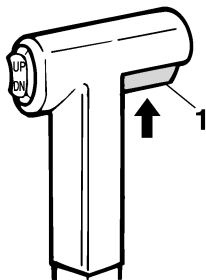

ZMU01727

1. Σκανδάλη κλειδώματος σε νεκρά
2. Μετακινήστε το μοχλό του χειριστήριου / αλλαγής ταχυτήτων αποφασιστικά και ζωηρά μπροστά (ταχύτητα πρόσω) ή πίσω (ταχύτητα όπισθεν) [κατά περίπου 35° (θα νιώσετε ένα κλείδωμα) για τα μοντέλα με χειριστήριο].

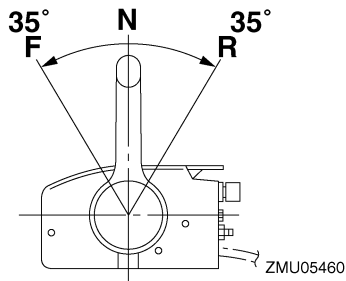

ZMU05460

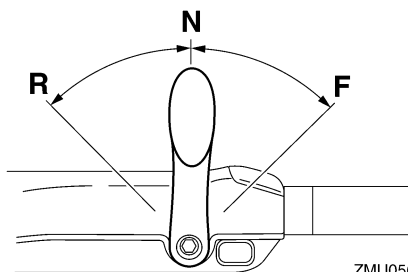

ZMU05674

ΣΗΜΕΙΩΣΗ:

Μοντέλα με λαγουδέρα: Ο μοχλός ταχυτήτων λειτουργεί μόνο όταν η λαβή του γκαζιού είναι στην εντελώς κλειστή θέση.

Για να αλλάξετε από ταχύτητα (πρόσω/όπισθεν) σε νεκρά

1. Κλείστε το γκάζι ώστε ο κινητήρας να επιβραδύνει στην ταχύτητα ρελαντί.

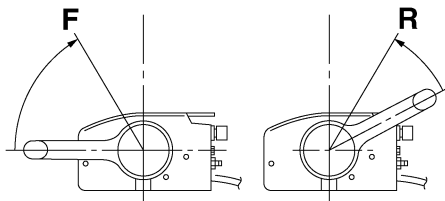

ZMU05462

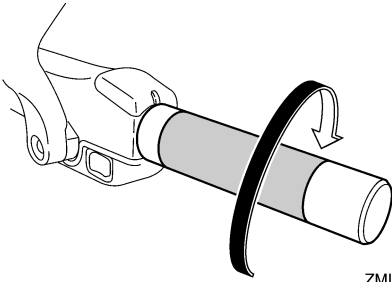

ZMU05219

- Μόλις ο κινητήρας φτάσει σε ρεβαντί με ταχύτητα, μετακινήστε το μοχλό του χειριστηρίου / αλλαγής ταχυτήτων αποφασιστικά και ζωηρά στη θέση της νεκράς.

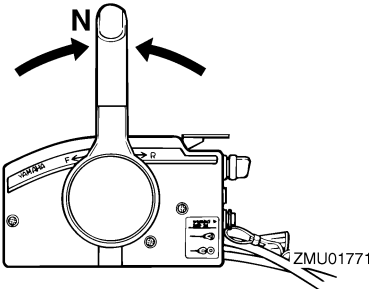

ZMU01771

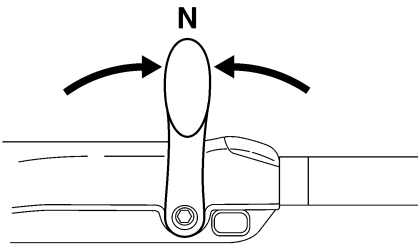

ZMU05215

RMU31742

Σταμάτημα του σκάφους

RWM01510

ΠΡΟΕΙΔΟΠΟΙΗΣΗ

- Μην χρησιμοποιείτε την όπισθεν για να επιβραδύνετε ή να σταματήσετε το σκάφος διότι μπορεί να χάσετε τον έλεγχο, να πέσετε ή να χτυπήσετε στο τιμόνι ή άλλα μέρη του σκάφους. Αυτό εγκυμονεί τον κίνδυνο σοβαρού τραυματισμού. Μπορεί επίσης να προκαλέσει βλάβη στο μηχανισμό αλλαγής ταχυτήτων.
- Μην βάλετε όπισθεν όταν ταξιδεύετε με ταχύτητα πλαναρίσματος. Αν το κάνετε μπορεί να χάσετε τον έλεγχο του σκάφους, να γεμίσει νερά ή να πάθει ζημιά του σκάφος.

Το σκάφος δεν είναι εφοδιασμένο με ξεχωριστό σύστημα φρεναρίσματος. Σταματά με την αντίσταση του νερού όταν ο μοχλός του γκαζιού κλείνει εντελώς. Η απόσταση σταματήματος ποικίλει ανάλογα με το μικτό βάρος, τις συνθήκες στην επιφάνεια του νερού και την κατεύθυνση του ανέμου.

RMU30880

Χαμηλή ταχύτητα πλεύσης

RMU30890

Ρύθμιση των στροφών της χαμηλής ταχύτητας πλεύσης

Η χαμηλή ταχύτητα σε εξωλέμβιες εφοδιασμένες με διακόπτη RPM μεταβολής των στροφών της χαμηλής ταχύτητας πλεύσης, αλλάζει κατά περίπου 50 στροφές/λεπτό με κάθε πάτημα του διακόπτη.

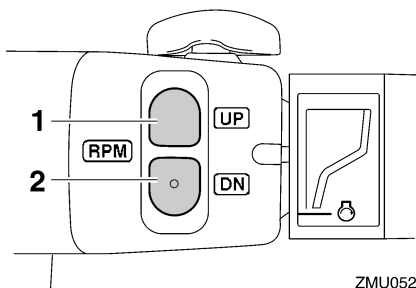

1. Διακόπτης “UP”
2. Διακόπτης “DN”

Για να αυξήσετε τις στροφές της χαμηλής ταχύτητας, πιέστε τον διακόπτη “UP”.

Για να μειώσετε τις στροφές της χαμηλής ταχύτητας, πιέστε τον διακόπτη “DN”.

ΣΗΜΕΙΩΣΗ:

- Η χαμηλή ταχύτητα αλλάζει κατά περίπου 50 στροφές/λεπτό με κάθε πάτημα του διακόπτη.
- Αν οι στροφές της χαμηλής ταχύτητας έχουν μεταβληθεί, ο κινητήρας επιστέφει στην κανονική χαμηλή ταχύτητα όταν σβήσει και ξαναανάγει ή όταν η ταχύτητά του ξεπεράσει τις 3000 στροφές/λεπτό περίπου.

RMU27821

Σβήσιμο του κινητήρα

Πριν σβήσετε τον κινητήρα, αφήστε τον πρώτα να κρυώσει για μερικά λεπτά στο ρελαντί ή σε χαμηλή ταχύτητα. Το σβήσιμο του κινητήρα αμέσως μετά από λειτουργία σε υψηλή ταχύτητα δεν συνιστάται.

RMU27845

Διαδικασία

1. Πιέστε και κρατήστε το κουμπί σταματήματος του κινητήρα ή στρέψτε τον γενικό διακόπτη στη θέση “OFF” (off).

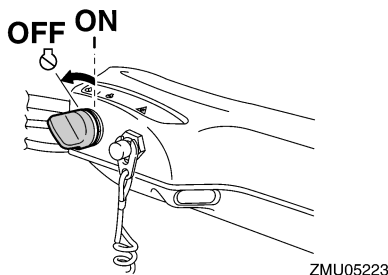
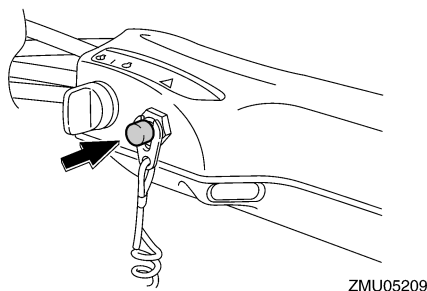
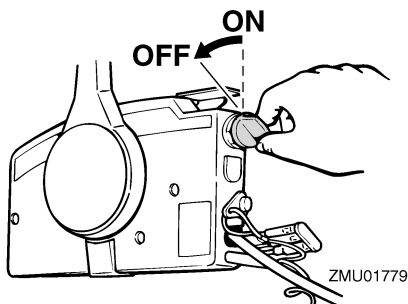

2. Αφού σβήσετε τον κινητήρα, αποσυνδέστε τον αγωγό καυσίμου αν υπάρχει σύνδεση καυσίμου στην εξωλέμβια μηχανή.
3. Σφίξτε τη βίδα εξαέρωσης που βρίσκεται πάνω στην τάπα του δοχείου καυσίμου (αν υπάρχει).
4. Βγάλτε το κλειδί αν πρόκειται να αφήσετε το σκάφος χωρίς επιτήρηση.

ΣΗΜΕΙΩΣΗ:

Ο κινητήρας μπορεί επίσης να σταματήσει τραβώντας το κορδόνι και αφαιρώντας τον συνδετήρα από το διακόπτη σταματήματος του κινητήρα, και μετά στρέφοντας τον γενικό διακόπτη στη θέση “OFF” (off).

RMU27862

Κλίση της εξωλέμβιας μηχανής

RWM00740

ΠΡΟΕΙΔΟΠΟΙΗΣΗ

Υπερβολική κλίση σε σχέση με τις συνθήκες λειτουργίας (είτε πάνω ή κάτω) μπορεί να προκαλέσει αστάθεια στο σκάφος και να δυσκολέψει την οδήγηση και τους ελιγμούς. Αυτό αυξάνει τις πιθανότητες ατυχήματος. Αν νιώθετε ασταθές το σκάφος ή δυσκολία στους ελιγμούς, μειώστε την ταχύτητα και/ή ξαναρυθμίστε τη γωνία κλίσης.

Η γωνία κλίσης της εξωλέμβιας μηχανής βοηθά στον καθορισμό της θέσης της πλήρης του σκάφους στο νερό. Η σωστή γωνία κλίσης βοηθά στη βελτίωση των επιδόσεων και της οικονομίας καυσίμου, ενώ διευκολύνει τη λειτουργία του κινητήρα. Η σωστή γωνία κλίσης εξαρτάται από το συνδυασμό σκάφους, μηχανής και προπέλας. Η σωστή κλίση επηρεάζεται επίσης από μεταβλητές όπως το φορτίο του σκάφους, οι θαλάσσιες συνθήκες και η ταχύτητα.

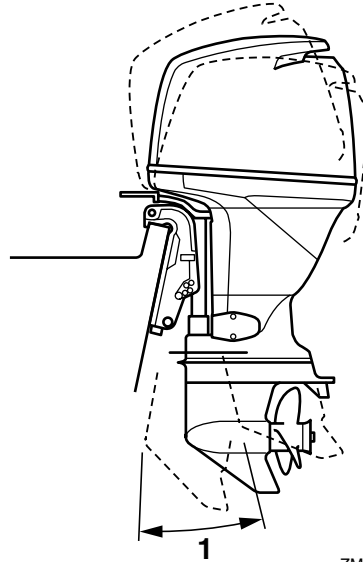

ZMU04258

1. Λειτουργική γωνία κλίσης

RMU27885

Ρύθμιση της γωνίας κλίσης (Ηλεκτρική κλίση και ανύψωση)

RWM00753

ΠΡΟΕΙΔΟΠΟΙΗΣΗ

- Βεβαιωθείτε ότι δεν υπάρχει κανένας άνθρωπος κοντά στην εξωλέμβια όταν ρυθμίζετε τη γωνία κλίσης. Μέλη του σώματος μπορεί να συντριβούν ανάμεσα στη μηχανή και το βραχίονα όταν η μηχανή ανυψώνεται ή παίρνει κλίση.
- Να είστε προσεκτικοί όταν δοκιμάζετε μια θέση κλίσης για πρώτη φορά. Αυξήστε σταδιακά την ταχύτητα και ελέγξτε για σημάδια αστάθειας ή προβλήματα στον έλεγχο. Ακατάλληλη γωνία κλίσης μπορεί να προκαλέσει απώλεια ελέγχου.
- Αν υπάρχει διακόπτης ηλεκτρικής κλίσης και ανύψωσης στη λεκάνη, χρησιμοποιήστε τον μόνο όταν το σκάφος είναι εντελώς

Λειτουργία

σταματημένο και ο κινητήρας σβηστός. Μην ρυθμίζετε τη γωνία κλίσης ενώ το σκάφος κινείται.

Ρυθμίστε τη γωνία κλίσης της εξωλέμβιας χρησιμοποιώντας το διακόπτη ηλεκτρικής κλίσης και ανύψωσης.

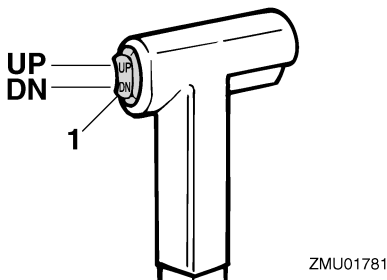

1. Διακόπτης ηλεκτρικής κλίσης και ανύψωσης

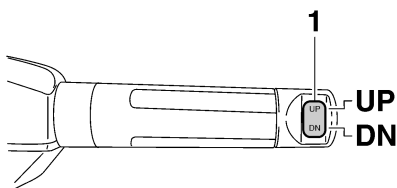

1. Διακόπτης ηλεκτρικής κλίσης και ανύψωσης

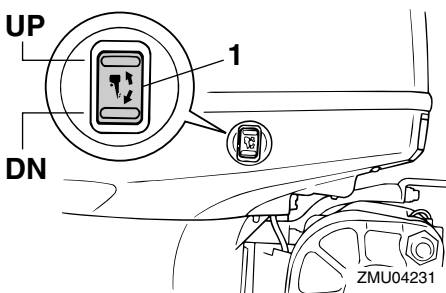

1. Διακόπτης ηλεκτρικής κλίσης και ανύψωσης

Για να ανεβάσετε την πλώρη (κλίση έξω), πιέστε το διακόπτη “UP” (πάνω).

Για να χαμηλώσετε την πλώρη (κλίση μέσα) πιέστε το διακόπτη “DN” (κάτω).

Κάντε δοκιμές με διαφορετικές γωνίες κλίσης ώστε να βρείτε τη θέση που ταιριάζει καλύτερα με το σκάφος και τις συνθήκες λειτουργίας.

RMU27911

Ρύθμιση της κλίσης του σκάφους

Όταν το σκάφος πλανάει, μια θέση με την πλώρη προς τα πάνω έχει σαν αποτέλεσμα λιγότερη αντίσταση, μεγαλύτερη σταθερότητα και αποτελεσματικότητα. Αυτό συμβαίνει γενικά όταν η γραμμή της καρίνας του σκάφους είναι ανεβασμένη κατά 3 έως 5 μοίρες. Με την πλώρη επάνω, το σκάφος έχει την τάση να στρίβει προς τη μια πλευρά. Αυτό μπορείτε να το αντισταθμίσετε με το τιμόνι. Επίσης μπορείτε να ρυθμίσετε το πτερύγιο κλίσης ώστε να μειωθεί αυτό το φαινόμενο. Όταν η πλώρη είναι κάτω, είναι ευκολότερο να επιταχύνετε από σταματημένοι έως τη θέση πλαναρίσματος.

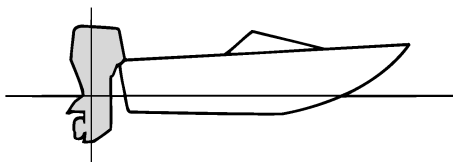

ZMU01784

Πλώρη προς τα πάνω

Αν η μηχανή έχει πολύ κλίση προς τα έξω, η πλώρη του σκάφους ανεβαίνει πολύ ψηλά. Οι επιδόσεις και η οικονομία υποβαθμίζονται γιατί ο σκελετός του σκάφους πιέζει το νερό και υπάρχει μεγαλύτερη αντίσταση αέρα. Η υπερβολική κλίση της μηχανής προς τα έξω μπορεί να βγάλει την προπέλα στην επιφάνεια, πράγμα που μειώνει ακόμα περισσότερο τις επιδόσεις και το σκάφος μπορεί να πηδάει στο νερό (φαινόμενο “δελφινισμού”), πράγμα που μπορεί να πετάξει τον οδηγό και τους επιβάτες στο νερό.

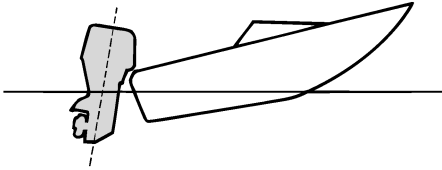

ZMU01785

Πλώρη προς τα κάτω

Υπερβολική κλίση της μηχανής προς τα μέσα κάνει το σκάφος να “οργώνει” το νερό, μειώνοντας την οικονομία καυσίμου και δυσκολεύοντας την αύξηση της ταχύτητας. Η οδήγηση με υπερβολική κλίση προς τα μέσα σε γρήγορη ταχύτητα κάνει επίσης το σκάφος ασταθές. Η αντίσταση στην πλώρη αυξάνεται σημαντικά, μεγαλώνοντας τον κίνδυνο να “οδηγεί η πλώρη” και κάνοντας την οδήγηση δύσκολη και επικίνδυνη.

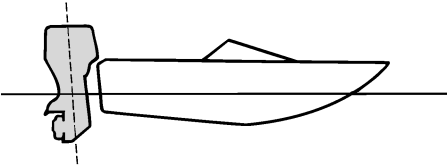

ZMU01786

ΣΗΜΕΙΩΣΗ:

Ανάλογα με τον τύπο του σκάφους, η γωνία κλίσης της εξωλέμβιας μπορεί να έχει μικρό αποτέλεσμα στην κλίση του σκάφους κατά την οδήγηση.

RMU27934

Ανύψωση και κατέβασμα

Αν πρόκειται να σβήσετε τη μηχανή για αρκετή ώρα ή αν το σκάφος δέσει στα ρηχά, η εξωλέμβια θα πρέπει να σηκωθεί ώστε να προστατευθεί η

προπέλα και η λεκάνη από ζημιές λόγω σύγκρουσης με εμπόδια, αλλά και για να μειωθεί η διάβρωση από το αλάτι.

RWM00221

ΠΡΟΕΙΔΟΠΟΙΗΣΗ

Φροντίστε όλοι οι άνθρωποι να απομακρυνθούν από την εξωλέμβια όταν την ανυψώνετε ή την κατεβάζετε. Μπορεί να πιαστούν μέλη του σώματος ανάμεσα στη μηχανή και το βραχίονα στήριξης όταν η μηχανή παίρνει κλίση ή ανυψώνεται.

RCM00250

ΠΡΟΕΙΔΟΠΟΙΗΣΗ

Η διαρροή καυσίμου μπορεί να προκαλέσει φωτιά. Αν υπάρχει σύνδεση καυσίμου στην εξωλέμβια, αποσυνδέστε τον αγωγό καυσίμου ή κλείστε το μοχλό παροχής καυσίμου, αν η εξωλέμβια πρόκειται να μείνει ανυψωμένη για περισσότερο από μερικά λεπτά. Αλλιώς μπορεί να διαρρεύσει καύσιμο.

RCM00241

ΠΡΟΣΟΧΗ

- Πριν σηκώσετε την εξωλέμβια, σβήστε τον κινητήρα ακολουθώντας τη διαδικασία της σελίδας 53. Ποτέ μην σηκώνετε την εξωλέμβια ενώ λειτουργεί ο κινητήρας. Μπορεί να προκληθεί σοβαρή ζημιά λόγω υπερθέρμανσης.
- Μην σηκώνετε τη μηχανή πιέζοντας τη λαγουδέρα (αν υπάρχει) γιατί μπορεί να σπάσει η χειρολαβή.

RMU32723

Διαδικασία ανύψωσης (μοντέλα ηλεκτρικής κλίσης και ανύψωσης)

1. Τοποθετήστε το μοχλό του χειριστηρίου / αλλαγής ταχυτήτων στη νεκρά.

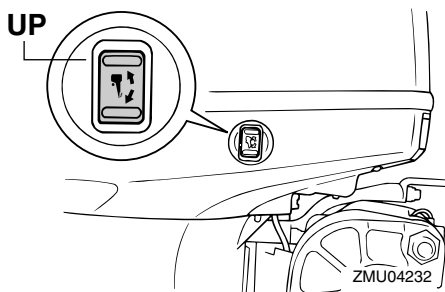
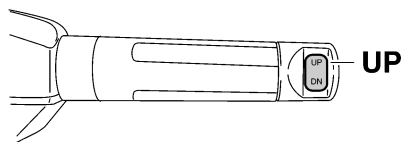
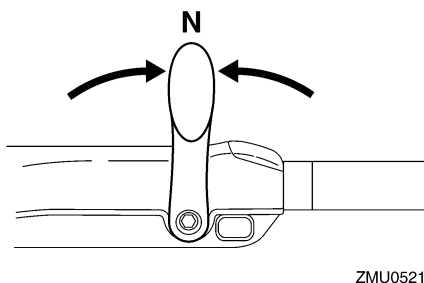
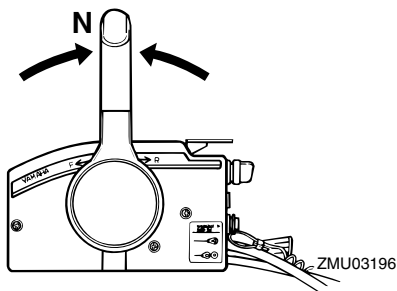

2. Πιέστε το διακόπτη ηλεκτρικής κλίσης και ανύψωσης “UP” (επάνω) ώσπου η εξωλέμβια να ανυψωθεί εντελώς.

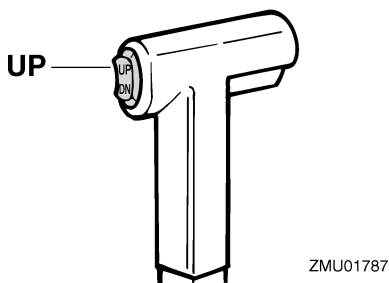

3. Τραβήξτε προς το μέρος σας το μοχλό στήριξης της ανύψωσης για να στηριχτεί η μηχανή. **ΠΡΟΕΙΔΟΠΟΙΗΣΗ!** Αφού ανυψώσετε την εξωλέμβια μηχανή, φροντίστε να την στηρίξετε με τον πείρο ή τον μοχλό στήριξης της ανύψωσης. Αλλιώς η εξωλέμβια μπορεί να πέσει ξαφνικά αν πέσει η πίεση του λαδιού της μονάδας ηλεκτρικής κλίσης και ανύψωσης ή ηλεκτρικής ανύψωσης. [RWM00262]
ΠΡΟΣΟΧΗ: Μην χρησιμοποιείτε το μοχλό ή τον πείρο στήριξης της ανύψωσης όταν ρυμουλκείτε το σκάφος. Η εξωλέμβια μπορεί να απελευθερωθεί από το σύστημα στήριξης και να πέσει. Αν δεν μπορείτε να ρυμουλκήσετε τη μηχανή στην κανονική θέση λειτουργίας, χρησιμοποιήστε πρόσθετο εξοπλισμό στήριξης για να την ασφαλίσετε στην ανυψωμένη θέση. Για περισσότερες πληροφορίες, αναφερθείτε στη σελίδα 61. [RCM01641]

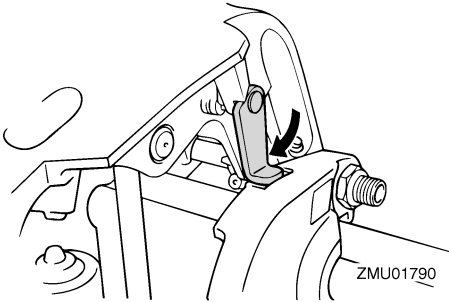

4. Μοντέλα εφοδιασμένα με ράβδους κλίσης: Αφού στηριχτεί η εξωλέμβια με το μοχλό στήριξης της ανύψωσης, πιέστε τον διακόπτη ηλεκτρικής κλίσης και ανύψωσης “DN” (κάτω) για να μαζευτούν οι ράβδοι κλίσης. **ΠΡΟΣΟΧΗ:** Φροντίστε να μαζέψετε εντελώς τις ράβδους κλίσης κατά την αγκυροβόληση. Αυτό προστατεύει τις ράβδους από ανάπτυξη θαλάσσιων οργανισμών και διάβρωση που θα μπορούσαν να προκαλέσουν βλάβη στο μηχανισμό ηλεκτρικής κλίσης και ανύψωσης. [RCM00251]

RMU33120

Διαδικασία κατεβάσματος (μοντέλα ηλεκτρικής κλίσης και ανύψωσης)

1. Πιέστε το διακόπτη ηλεκτρικής κλίσης και ανύψωσης “UP” (επάνω) ώσπου η εξωλέμβια να στηριχτεί από τη ράβδο ανύψωσης και ο μοχλός στήριξης της ανύψωσης να απελευθερωθεί.
2. Απελευθερώστε το μοχλό στήριξης της ανύψωσης.

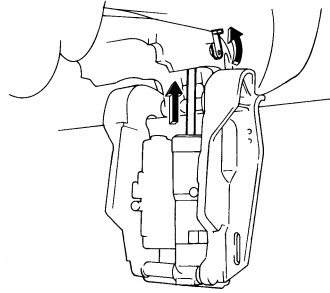

3. Πιέστε το διακόπτη ηλεκτρικής κλίσης και ανύψωσης “DN” (κάτω) για να κατεβάσετε την εξωλέμβια στην επιθυμητή θέση.

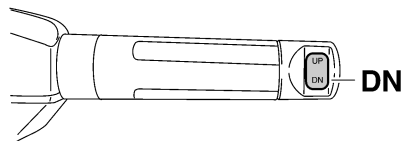
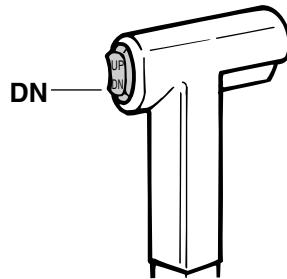

ZMU05228

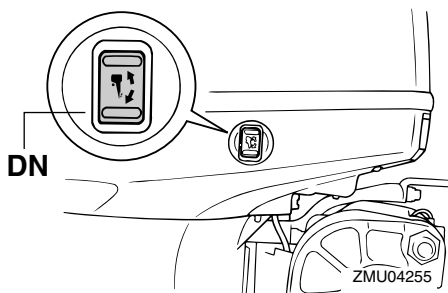

RMU28061

Ρηγά νερά

RMU32851

Μοντέλα ηλεκτρικής κλίσης και ανύψωσης

Η εξωλέμβια μπορεί να ανυψωθεί μερικά ώστε να χρησιμοποιηθεί για πλεύση σε ρηγά νερά.

RCM00260

ΠΡΟΣΟΧΗ

Μην σηκώνετε την εξωλέμβια σε θέση που φέρνει την εισαγωγή του νερού ψύξης της κάτω μονάδας πάνω από την επιφάνεια του νερού όταν ρυθμίζετε την εξωλέμβια για πλεύση σε ρηγά νερά. Αλλιώς μπορεί να προκληθεί σοβαρή ζημιά λόγω υπερθέρμανσης.

RMU32912

Διαδικασία για τα μοντέλα ηλεκτρικής κλίσης και ανύψωσης

1. Τοποθετήστε το μοχλό του χειριστηρίου / αλλαγής ταχυτήτων στη νεκρά.

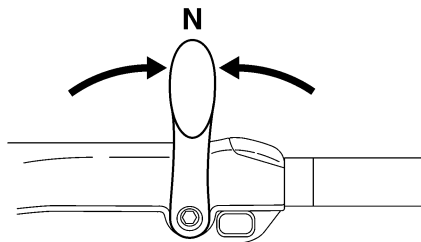
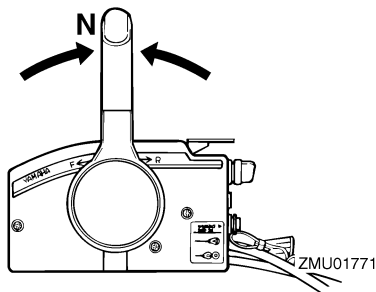

ZMU05215

2. Ανεβάστε λίγο την εξωλέμβια στην επιθυμητή θέση χρησιμοποιώντας το διακόπτη ηλεκτρικής κλίσης και ανύψωσης. **ΠΡΟΕΙΔΟΠΟΙΗΣΗ!** Αν επιχειρήσετε να χρησιμοποιήσετε τον διακόπτη ηλεκτρικής κλίσης και ανύψωσης που υπάρχει στη λεκάνη ενόσω το σκάφος κινείται, αυξάνεται ο κίνδυνος να πέσετε στη θάλασσα και μπορεί να αποσπάσετε την προσοχή του οδηγού, με αποτέλεσμα να προκληθεί ατύχημα λόγω σύγκρουσης με άλλο σκάφος ή εμπόδιο. [RWM01850]

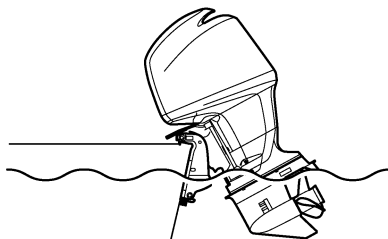

ZMU01793

3. Για να επαναφέρετε την εξωλέμβια στην κανονική θέση λειτουργίας, πιέστε τον διακόπτη ηλεκτρικής κλίσης και ανύψωσης και κατεβάστε αργά την εξωλέμβια.

RMU28194

Πλύση υπό άλλες συνθήκες

Πλύση σε αλμυρά νερά

Μετά από πλύση σε τέτοια νερά, πλύνετε τις διόδους ψύξης με γλυκό νερό για να μην φράξουν. Επίσης πλύνετε το εξωτερικό της εξωλέμβιας με γλυκό νερό και, αν είναι δυνατόν, πλύνετε την κεφαλή ισχύος κάτω από το καπάκι.

Πλύση σε λασπωμένα, θολά ή όξινα νερά

Η Yamaha συνιστά να χρησιμοποιείτε την προαιρετική επιχρωμιωμένη αντλία νερού (δείτε σελίδα 13) αν χρησιμοποιείτε την εξωλέμβια σε όξινα νερά ή νερά με πολλά κατακάθια, όπως σε λασπωμένα ή θολά νερά. Μετά από πλύση σε τέτοια νερά, πλύνετε τις διόδους ψύξης με γλυκό νερό για να αποφύγετε τη διάβρωση. Επίσης πλύνετε το εξωτερικό της εξωλέμβιας με γλυκό νερό.

RMU28226

Μεταφορά και αποθήκευση της εξωλέμβιας μηχανής

RWM00692

ΠΡΟΕΙΔΟΠΟΙΗΣΗ

- **ΝΑ ΕΙΣΤΕ ΠΡΟΣΕΚΤΙΚΟΙ** όταν μεταφέρετε το δοχείο καυσίμου, είτε σε σκάφος είτε σε αυτοκίνητο.
- **ΜΗΝ γεμίζετε το δοχείο καυσίμου μέχρι τέρμα.** Η βενζίνη διαστέλλεται σημαντικά όταν θερμαίνεται και μπορεί να συσσωρευτεί πίεση στο δοχείο καυσίμου. Αυτό μπορεί να προκαλέσει διαρροή καυσίμου και κίνδυνο πυρκαγιάς.

RWM01860

ΠΡΟΕΙΔΟΠΟΙΗΣΗ

Η διαρροή καυσίμου μπορεί να οδηγήσει σε πυρκαγιά. Όταν μεταφέρετε και αποθηκεύετε την εξωλέμβια μηχανή, κλείστε το μοχλό παροχής καυσίμου για να αποφύγετε διαρροή καυσίμου. Ποτέ μην στέκεστε κάτω από τη μηχανή όταν είναι σηκωμένη. Μπορεί να προκληθεί σοβαρός τραυματισμός αν η εξωλέμβια πέσει κατά λάθος.

RCM00660

ΠΡΟΣΟΧΗ

Μην χρησιμοποιείτε το μοχλό ή τον πείρο στήριξης της ανύψωσης όταν ρυμουλκείτε τη μηχανή, γιατί μπορεί να φύγει με το κούνημα από τη στήριξη και να πέσει. Αν δεν μπορείτε να ρυμουλκήσετε τη μηχανή στην κανονική θέση λειτουργίας, χρησιμοποιήστε μια πρόσθετη διάταξη στήριξης για να την ασφαλίσετε στην ανυψωμένη θέση.

Η εξωλέμβια μηχανή θα πρέπει να μεταφέρεται και να αποθηκεύεται στην κανονική θέση λειτουργίας. Αν δεν έχετε καλή ορατότητα σ' αυτή τη θέση, τότε μεταφέρετε την εξωλέμβια μηχανή στην ανυψωμένη θέση χρησιμοποιώντας ένα

σύστημα στήριξης, όπως μια ράβδο διάσωσης καθρέφτη. Για λεπτομέρειες, συμβουλευτείτε τον αντιπρόσωπο της Yamaha.

RMU30041

Αποθήκευση της εξωλέμβιας μηχανής

Όταν αποθηκεύετε την εξωλέμβια για μεγάλα χρονικά διαστήματα (2 μήνες ή περισσότερο), θα πρέπει να εκτελείτε ορισμένες σημαντικές διαδικασίες για να αποφύγετε εκτεταμένες βλάβες. Συνιστούμε να πάτε την εξωλέμβια για σέρβις στον αντιπρόσωπο της Yamaha πριν την αποθηκεύσετε. Πάντως, οι ακόλουθες διαδικασίες μπορούν να εκτελεστούν από εσάς, τον ιδιοκτήτη, με ελάχιστα εργαλεία.

RCM01350

ΠΡΟΣΟΧΗ

- Για να αποφύγετε τα προβλήματα που μπορεί να προκληθούν αν εισχωρήσει λάδι στον κύλινδρο από το κάρτερ, τοποθετείτε την εξωλέμβια στη θέση που δείχνει η εικόνα όταν τη μεταφέρετε και την αποθηκεύετε. Μην αποθηκεύετε ή μεταφέρετε την εξωλέμβια μηχανή στο πλάι (όχι κάθετα).
- Μην τοποθετείτε την εξωλέμβια στο πλάι πριν αδειάσει εντελώς το νερό ψύξης, αλλιώς μπορεί να εισχωρήσει νερό στον κύλινδρο μέσα από την εξάτμιση και να προκαλέσει προβλήματα.
- Αποθηκεύετε την εξωλέμβια σε έναν στεγνό, καλά αεριζόμενο χώρο, που δεν φωτίζεται απευθείας από το φως του ήλιου.
- Αδειάστε το υπόλοιπο της βενζίνης από το διαχωριστή ατμών. Αν μείνει βενζίνη στο διαχωριστή ατμών για μεγάλο χρονικό διάστημα θα αποσυντεθεί και μπορεί να προκαλέσει ζημιά στον αγωγό του καυσίμου.

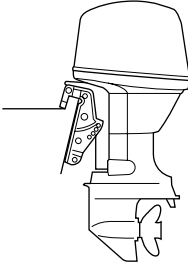

ZMU03659

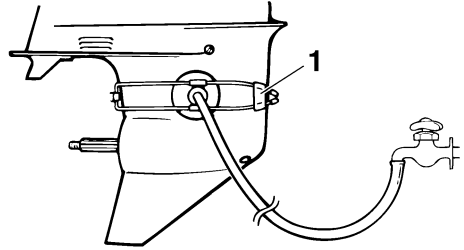

ZMU01830

RMU28303

Διαδικασία

RMU29955

Πλύσιμο με σύστημα πλυσίματος

1. Πλύνετε το σώμα της εξωλέμβιας μηχανής με γλυκό νερό. **ΠΡΟΣΟΧΗ: Μην ψεκάζετε νερό στην εισαγωγή αέρα.** [RCM01840] Για περισσότερες πληροφορίες, αναφερθείτε στη σελίδα 64.
2. Αποσυνδέστε τον αγωγό του καυσίμου από τον κινητήρα ή κλείστε το μοχλό παροχής καυσίμου, αν υπάρχει.
3. Αφαιρέστε το καπάκι και την προπέλα.
4. Τοποθετήστε το σύστημα πλυσίματος στην εισαγωγή του νερού ψύξης. **ΠΡΟΣΟΧΗ: Μην λειτουργείτε τον κινητήρα χωρίς παροχή νερού ψύξης. Είτε θα καταστραφεί η αντλία νερού ή θα πάθει ζημιά ο κινητήρας λόγω υπερθέρμανσης. Πριν βάλετε μπροστά τη μηχανή, φροντίστε να υπάρχει παροχή νερού στις διόδους του νερού ψύξης. Αποφύγετε να λειτουργείτε την εξωλέμβια σε υψηλές ταχύτητες όταν είναι συνδεδεμένο το σύστημα πλυσίματος, γιατί μπορεί να προκληθεί υπερθέρμανση.**

[RCM02000]

1. Σύστημα πλυσίματος

5. Το πλύσιμο του συστήματος ψύξης είναι σημαντικό για να μην φράξει από το αλάτι, την άμμο ή βρωμιές. Επιπλέον, ο ψεκασμός σε λεπτή διασπορά και η λίπανση του κινητήρα είναι αναγκαία για να μην πάθει σοβαρή ζημιά η μηχανή λόγω σκουριάς. Το πλύσιμο και ο ψεκασμός σε λεπτή διασπορά πρέπει να γίνονται μαζί. **ΠΡΟΕΙΔΟΠΟΙΗΣΗ! Μην αγγίζετε ή αφαιρείτε ηλεκτρικά εξαρτήματα όταν βάζετε μπροστά ή όταν λειτουργεί ο κινητήρας. Κρατήστε τα χέρια, τα μαλλιά και τα ρούχα μακριά από το βολάν και τα άλλα περιστρεφόμενα μέρη του κινητήρα όταν λειτουργεί.** [RWM00091]

ΣΗΜΕΙΩΣΗ:

- Όταν χρησιμοποιείτε το εξάρτημα πλυσίματος, φροντίστε να υπάρχει επαρκής πίεση και σταθερή ροή νερού.
 - Αν ενεργοποιηθεί το προειδοποιητικό σύστημα υπερθέρμανσης, σβήστε τη μηχανή και συμβουλευτείτε τον αντιπρόσωπο της Yamaha.
6. Λειτουργήστε τον κινητήρα για λίγα λεπτά σε γρήγορο ρελατί, στη θέση της νεκράς.
 7. Λίγο πριν σβήσετε τη μηχανή, ψεκάστε γρήγορα “Λάδι σε Λεπτή Διασπορά” εναλλάξ στο σιγαστήρα εισαγωγής ή την ειδική τρύπα του καλύμματος του σιγαστήρα, αν υπάρχει. Αν γίνει σωστά, ο κινητήρας θα βγάλει πολύ καπνό και σχεδόν θα μπουκώσει.

8. Αδειάστε σε ένα δοχείο τη βενζίνη που παραμένει στον διαχωριστή ατμών. Ξεσφίξτε τη βίδα αδειάσματος και αφαιρέστε την τάπα. Πιέστε τη βαλβίδα αέρα με ένα κατσαβίδι ώστε να περάσει αέρας στο θάλαμο του πλωτήρα και να αδειάσει ομαλά η βενζίνη. Μετά, σφίξτε τη βίδα αδειάσματος.
9. Αφαιρέστε το σύστημα πλυσίματος.
10. Τοποθετήστε το καπάκι.
11. Αν δεν έχετε “Λάδι σε Λεπτή Διασπορά” σβήστε τη μηχανή μετά το βήμα 6. Μετά εκτελέστε το βήμα 8 της διαδικασίας.
12. Αδειάστε το νερό ψύξης εντελώς από τη μηχανή. Καθαρίστε σχολαστικά το σώμα.
13. Αν δεν έχετε “Λάδι σε Λεπτή Διασπορά”, αφαιρέστε το(τα) μπουζί. Βάλτε ένα κουταλάκι του γλυκού καθαρό λάδι κινητήρα σε κάθε κύλινδρο. Γυρίστε τον κινητήρα μερικές φορές χειροκίνητα. Τοποθετήστε πάλι το(τα) μπουζί.

ΣΗΜΕΙΩΣΗ:

Το σύστημα πλυσίματος μπορείτε να το προμηθευτείτε από τον αντιπρόσωπο της Yamaha.

RMU28402

Λίπανση

1. Τοποθετήστε το(τα) μπουζί σφίγγοντας στην κατάλληλη ροπή. Για λεπτομέρειες σχετικά με την τοποθέτηση του μπουζιού(ών), αναφερθείτε στη σελίδα 70.
2. Αλλαγή βαλβολίνης. Για λεπτομέρειες, αναφερθείτε στη σελίδα 74. Εξετάστε το λάδι για τυχόν παρουσία νερού, που σημαίνει ότι υπάρχει διαρροή από κάποια τσιμούχα. Η αντικατάσταση της τσιμούχας θα πρέπει να εκτελείται από έναν εξουσιοδοτημένο έμπορο της Yamaha πριν τη χρήση.
3. Λιπάνετε όλα τα σημεία γρασαρίσματος. Για περισσότερες πληροφορίες, αναφερθείτε στη σελίδα 69.

ΣΗΜΕΙΩΣΗ:

Για μακροχρόνια αποθήκευση, συνιστάται ο ψεκασμός του κινητήρα με λάδι σε λεπτή διασπορά. Επικοινωνήστε με τον αντιπρόσωπο της Yamaha για πληροφορίες σχετικά με το λάδι λεπτής διασποράς και τις κατάλληλες διαδικασίες για τον κινητήρα σας.

RMU28443

Πλύσιμο της μονάδας ισχύος

Εκτελέστε αυτή τη διαδικασία αμέσως μετά τη λειτουργία για καλύτερο πλύσιμο.

RCM01530

ΠΡΟΣΟΧΗ

Μην εκτελέσετε αυτή τη διαδικασία με τον κινητήρα σε λειτουργία. Μπορεί να πάθει ζημιά η αντλία νερού και μπορεί να προκληθούν σοβαρές ζημιές λόγω υπερθέρμανσης.

1. Αφού σβήσετε τον κινητήρα, ξεβιδώστε τη μούφα σύνδεσης του σωλήνα ποτίσματος από την υποδοχή της λεκάνης.

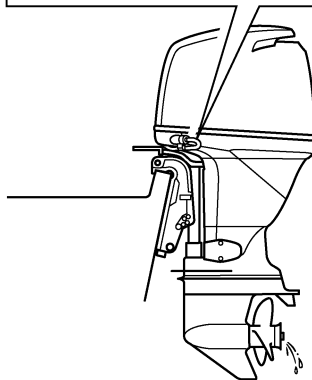
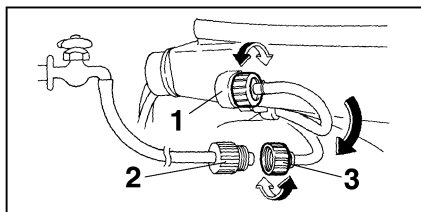

ZMU04819

1. Εξάρτημα Προσαρμογής
2. Προσαρμογέας σωλήνα ποτίσματος

3. Μούφα σύνδεσης σωλήνα ποτίσματος
2. Βιδώστε τον προσαρμογέα του σωλήνα ποτίσματος σε έναν σωλήνα ποτίσματος που συνδέεται με παροχή τρεχούμενου νερού και μετά συνδέστε τον στη μούφα σύνδεσης του σωλήνα ποτίσματος.
3. Με τον κινητήρα σβηστό, ανοίξτε τη βρύση και αφήστε το νερό να ξεπλύνει τις διόδους ψύξης για περίπου 15 λεπτά. Κλείστε το νερό και αποσυνδέστε τον προσαρμογέα του σωλήνα ποτίσματος από τη μούφα σύνδεσης του σωλήνα ποτίσματος.
4. Βιδώστε πάλι τη μούφα σύνδεσης του σωλήνα ποτίσματος στην υποδοχή της λεκάνης. Σφίξτε καλά το βύσμα.
ΠΡΟΣΟΧΗ: Μην αφήσετε τη μούφα σύνδεσης του σωλήνα ποτίσματος χαλαρή στην υποδοχή της λεκάνης ούτε τον σωλήνα να κρέμεται ελεύθερα κατά την κανονική λειτουργία. Το νερό θα τρέξει έξω από το βύσμα αντί να ψύξει τον κινητήρα, πράγμα που μπορεί να προκαλέσει σοβαρή υπερθέρμανση. Βεβαιωθείτε ότι το βύσμα είναι καλά σφικτό στην υποδοχή μετά το πλύσιμο του κινητήρα. [RCM00541]

ΣΗΜΕΙΩΣΗ:

- Όταν πλένετε τον κινητήρα με το σκάφος στο νερό, θα έχετε καλύτερα αποτελέσματα αν σηκώσετε την εξωλέμβια μηχανή ώστε να βγει εντελώς από το νερό.
- Για οδηγίες σχετικά με το πλύσιμο του συστήματος ψύξης, αναφερθείτε στη σελίδα 61.

RMU28450

Καθαρισμός της εξωλέμβιας μηχανής

Μετά από κάθε χρήση, πλένετε το εξωτερικό της εξωλέμβιας με γλυκό νερό. Πλένετε το σύστημα ψύξης με γλυκό νερό.

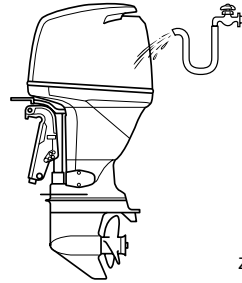

ZMU04265

ΣΗΜΕΙΩΣΗ:

Για οδηγίες σχετικά με το πλύσιμο του συστήματος ψύξης αναφερθείτε στη σελίδα 61.

RMU28460

Έλεγχος της βαμμένης επιφάνειας της μηχανής

Ελέγξτε τη μηχανή για γρατζουνιές, χαρακιές ή ρωγμές στο χρώμα. Τα τμήματα με κατεστραμμένο χρώμα είναι πολύ πιθανό να σκουριάσουν. Αν χρειάζεται, καθαρίστε και βάψτε αυτά τα τμήματα. Ο αντιπρόσωπος μπορεί να σας προμηθεύσει με βαφή για ρετουσάρισμα.

RMU2847B

Περιοδική συντήρηση

RWM01871

ΠΡΟΕΙΔΟΠΟΙΗΣΗ

Αυτές οι διαδικασίες απαιτούν μηχανικές ικανότητες, εργαλεία και εφόδια. Αν δεν έχετε τις απαραίτητες ικανότητες, εργαλεία ή εφόδια για να εκτελέσετε τη διαδικασία συντήρησης, απευθυνθείτε στον αντιπρόσωπο της Yamaha ή άλλον έμπειρο μηχανικό.

Αυτή η διαδικασία περιλαμβάνει αποσυναρμολόγηση της μηχανής και έκθεση επικίνδυνων εξαρτημάτων. Για να μειώσετε τον κίνδυνο τραυματισμού από κινούμενα, καυτά ή ηλεκτρικά εξαρτήματα:

- Σβήστε τον κινητήρα και έχετε μαζί σας το κλειδί(ά) και το καλώδιο σταματήματος όταν κάνετε συντήρηση, εκτός αν ορίζεται διαφορετικά.

Συντήρηση

- Οι διακόπτες ηλεκτρικής κλίσης και ανώψωσης λειτουργούν ακόμα και όταν έχει αφαιρεθεί το κλειδί της ανάφλεξης. Μην αφήνετε να πλησιάζουν άλλα άτομα τους διακόπτες όταν εργάζεστε γύρω από τη μηχανή. Όταν η μηχανή είναι σηκωμένη, μην στέκεστε στην περιοχή από κάτω της ή ανάμεσα στη μηχανή και το βραχιόνα στήριξης. Βεβαιωθείτε ότι δεν βρίσκεται κανείς σ' αυτή την περιοχή πριν λειτουργήσετε το μηχανισμό ηλεκτρικής κλίσης και ανώψωσης.
- Αφήστε τον κινητήρα να κρυώσει πριν πιάσετε καυτά μέρη ή υγρά.
- Επανασυναρμολογείτε πάντα πλήρως τη μηχανή πριν τη λειτουργία.
- Συχνό άναμμα και σβήσιμο της(των) μηχανής(ών)
- Λειτουργία που κυμαίνεται συχνά μεταξύ ελαφρών και βαριών φορτίων

Οι εξωλέμβιες μηχανές που λειτουργούν κάτω από τις παραπάνω συνθήκες χρειάζονται πιο συχνή συντήρηση. Η Yamaha συνιστά να κάνετε αυτό το σέρβις δυο φορές πιο συχνά από ότι ορίζεται στον πίνακα συντήρησης. Για παράδειγμα, αν κάποιος συγκεκριμένος έλεγχος πρέπει να γίνεται κάθε 50 ώρες, εσείς κάντε τον κάθε 25 ώρες. Αυτό θα βοηθήσει να μην φθαρούν γρήγορα τα εξαρτήματα του κινητήρα.

RMU28511

Ανταλλακτικά

Αν χρειάζονται ανταλλακτικά, χρησιμοποιείτε μόνο γνήσια ανταλλακτικά Yamaha ή αντίστοιχου σχεδιασμού και ποιότητας. Ανταλλακτικά υποδεέστερης ποιότητας μπορεί να μην λειτουργήσουν σωστά και να προκαλέσουν απώλεια ελέγχου που θα θέσει σε κίνδυνο τον οδηγό και τους επιβάτες. Τα γνήσια ανταλλακτικά και αξεσουάρ Yamaha θα τα βρείτε στον αντιπρόσωπο της Yamaha.

RMU34150

Δύσκολες συνθήκες λειτουργίας

Οι δύσκολες συνθήκες λειτουργίας περιλαμβάνουν έναν ή περισσότερους από τους ακόλουθους τύπους λειτουργίας σε τακτική βάση:

- Λειτουργία συνεχώς ή κοντά στις μέγιστες στροφές του κινητήρα για πολλές ώρες
- Λειτουργία συνεχώς σε χαμηλές στροφές του κινητήρα για πολλές ώρες
- Συχνές περιόδους απότομης επιτάχυνσης ή επιβράδυνσης που ακολουθείται από σβήσιμο του κινητήρα προτού ο κινητήρας φτάσει στην κατάλληλη θερμοκρασία λειτουργίας
- Συχνή απότομη επιτάχυνση και επιβράδυνση
- Συχνές αλλαγές ταχυτήτων

RMU34445

Πίνακας συντήρησης 1

ΣΗΜΕΙΩΣΗ:

- Αναφερθείτε στα τμήματα αυτού του κεφαλαίου για περιγραφή των εργασιών συντήρησης ανάλογα με το μοντέλο.
- Ο κύκλος συντήρησης αυτών των εξαρτημάτων υποθέτει χρήση 100 ωρών ανά έτος και τακτικό πλύσιμο των διόδων του νερού ψύξης. Η συχνότητα της συντήρησης μεταβάλλεται ανάλογα όταν η μηχανή χρησιμοποιείται υπό συνθήκες που την επιβαρύνουν, όπως εκτεταμένα διαστήματα ψαρέματος με συρτή.
- Ενδέχεται να χρειαστεί αποσυναρμολόγηση ή επισκευές, ανάλογα με το αποτέλεσμα των ελέγχων συντήρησης.
- Τα αναλώσιμα εξαρτήματα και λιπαντικά χάνουν την αποτελεσματικότητά τους με το χρόνο και τη χρήση, ανεξάρτητα από την περίοδο εγγύησης.
- Όταν οδηγείτε σε θαλάσσια, θολά, ή άλλα λασπωμένα, όξινα νερά, θα πρέπει να καθαρίζετε τη μηχανή με φρέσκο νερό μετά από κάθε χρήση.

Το σύμβολο “●” υποδηλώνει εργασία που μπορείτε να εκτελέσετε εσείς.

Το σύμβολο “○” υποδηλώνει εργασία που πρέπει να γίνει από τον αντιπρόσωπο της Yamaha.

Αντικείμενο	Ενέργειες	Τις πρώτες	Κάθε		
		20 ώρες (3 μήνες)	100 ώρες (1 χρόνος)	300 ώρες (3 χρόνια)	500 ώρες (5 χρόνια)
Άνοδος(οι) (εξωτερική)	Έλεγχος ή αντικατάσταση εφόσον χρειάζεται		●/○		
Άνοδος(οι) (κυλινδροκεφαλή, κάλυμμα θερμοστάτη)	Έλεγχος ή αντικατάσταση εφόσον χρειάζεται		○		
Άνοδοι (κάλυμμα εξάτμισης, κάλυμμα διόδου νερού ψύξης, κάλυμμα Ανορθωτή Σταθεροποιητή)	Αντικατάσταση				○
Μπαταρία (στάθμη ηλεκτρολύτη, ακροδέκτες)	Έλεγχος	●/○	●/○		
Μπαταρία (στάθμη ηλεκτρολύτη, ακροδέκτες)	Πρόσθεση, φόρτιση ή αντικατάσταση κατά περίπτωση		○		
Διαρροή νερού ψύξης	Έλεγχος ή αντικατάσταση εφόσον χρειάζεται	○	○		
Σφιχτήρας καπακιού	Έλεγχος		●/○		
Κατάσταση εκκίνησης κινητήρα/Θόρυβος	Έλεγχος	●/○	●/○		
Ταχύτητα ρελαντί κινητήρα/Θόρυβος	Έλεγχος	●/○	●/○		

Συντήρηση

Αντικείμενο	Ενέργειες	Τις πρώτες	Κάθε		
		20 ώρες (3 μήνες)	100 ώρες (1 χρόνος)	300 ώρες (3 χρόνια)	500 ώρες (5 χρόνια)
Λάδι κινητήρα	Αντικατάσταση	●/○	●/○		
Φίλτρο λαδιού κινητήρα (κύλινδρος)	Αντικατάσταση		●/○		
Φίλτρο καυσίμου (μπορεί να αποσυναρμολογηθεί)	Έλεγχος ή αντικατάσταση εφόσον χρειάζεται	●/○	●/○		
Αγωγός καυσίμου (Υψηλής πίεσης)	Έλεγχος	●	●		
Αγωγός καυσίμου (Υψηλής πίεσης)	Έλεγχος ή αντικατάσταση εφόσον χρειάζεται	○	○		
Αγωγός καυσίμου (Χαμηλής πίεσης)	Έλεγχος	●	●		
Αγωγός καυσίμου (Χαμηλής πίεσης)	Έλεγχος ή αντικατάσταση εφόσον χρειάζεται	○	○		
Αντλία καυσίμου	Έλεγχος ή αντικατάσταση εφόσον χρειάζεται			○	
Διαρροή καυσίμου/λαδιού	Έλεγχος	○	○		
Βαλβολίνη	Αντικατάσταση	●/○	●/○		
Σημεία γρασαρίσματος	Γρασαρίσμα	●/○	●/○		
Φτερωτή/περίβλημα αντλίας νερού	Έλεγχος ή αντικατάσταση εφόσον χρειάζεται		○		
Φτερωτή/περίβλημα αντλίας νερού	Αντικατάσταση			○	
Μονάδα ηλεκτρικής κλίσης & ανύψωσης	Έλεγχος	●/○	●/○		
Προπέλα/Παξιμάδι προπέλας/Κοπίλια	Έλεγχος ή αντικατάσταση εφόσον χρειάζεται	●/○	●/○		
Βαλβίδα ελέγχου πίεσης	Έλεγχος ή αντικατάσταση εφόσον χρειάζεται		○		
Σύνδεσμος/ντίτζα ταχυτήτων	Έλεγχος, ρύθμιση ή αντικατάσταση εφόσον χρειάζεται	○	○		

Αντικείμενο	Ενέργειες	Τις πρώτες	Κάθε		
		20 ώρες (3 μήνες)	100 ώρες (1 χρόνος)	300 ώρες (3 χρόνια)	500 ώρες (5 χρόνια)
Μπουζί	Έλεγχος ή αντικατάσταση εφόσον χρειάζεται		●/○		
Πίπες μπουζί/καλώδια υψηλής τάσης	Έλεγχος ή αντικατάσταση εφόσον χρειάζεται	○	○		
Νερό από το ενδεικτικό νερού ψύξης	Έλεγχος	●/○	●/○		
Ντίζα/Καλώδιο/Χρονισμός απόκρισης γκαζιού	Έλεγχος, ρύθμιση ή αντικατάσταση εφόσον χρειάζεται	○	○		
Θερμοστάτης	Έλεγχος ή αντικατάσταση εφόσον χρειάζεται		○		
Ιμάντας χρονισμού	Έλεγχος ή αντικατάσταση εφόσον χρειάζεται		○		
Διάκενο βαλβίδων	Έλεγχος και ρύθμιση				○
Εισαγωγή νερού	Έλεγχος	●/○	●/○		
Γενικός διακόπτης/Διακόπτης σταματήματος/Διακόπτης τσοκ	Έλεγχος ή αντικατάσταση εφόσον χρειάζεται	○	○		
Συνδέσεις καλωδιώσεων/Συνδέσεις βύσματος καλωδίων	Έλεγχος ή αντικατάσταση εφόσον χρειάζεται	○	○		
Μετρητής/όργανο (Yamaha)	Έλεγχος	○	○		
Δοχείο καυσίμου (Yamaha)	Έλεγχος και καθαρισμός εφόσον χρειάζεται		○		

RMU34451

Πίνακας συντήρησης 2

Αντικείμενο	Ενέργειες	Κάθε
		1000 ώρες
Οδηγός εξαγωγής/πολλαπλή εξαγωγής	Έλεγχος ή αντικατάσταση εφόσον χρειάζεται	○
Ιμάντας χρονισμού	Αντικατάσταση	○

ΣΗΜΕΙΩΣΗ:

Όταν χρησιμοποιείτε μολυβδωμένη βενζίνη ή βενζίνη με υψηλή περιεκτικότητα σε θείο, το διάκενο των βαλβίδων θα πρέπει να ελέγχεται συχνότερα από κάθε 500 ώρες.

RMU28941

Γρασάρισμα

Γράσο Yamaha τύπου A (αδιάβροχο γράσο)

Γράσο Yamaha τύπου D (αντισκωριακό γράσο για τον άξονα της προπέλας)

F80B, F100D

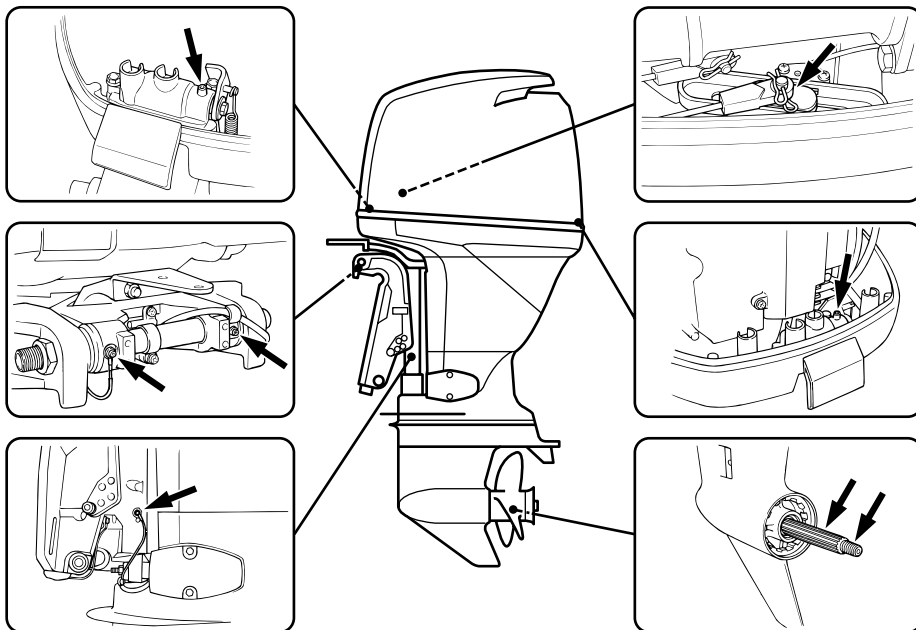

ZMU04266

RMU28955

Καθαρισμός και ρύθμιση του μπουζί

Το μπουζί είναι ένα σημαντικό εξάρτημα της μηχανής και είναι εύκολο να ελεγχθεί. Η κατάσταση του μπουζιού αποτελεί ένδειξη για τη γενικότερη κατάσταση της μηχανής. Για παράδειγμα, αν η κεντρική πορσελάνη του ηλεκτροδίου είναι πολύ άσπρη, μπορεί να υπάρχει διαρροή στον εισαγόμενο αέρα ή πρόβλημα ανάμιξης σ' αυτόν τον κύλινδρο. Μην επιχειρήσετε να διαγνώσετε το πρόβλημα μόνοι σας. Πηγαίνετε την εξωλέμβια στον αντιπρόσωπο της Yamaha. Θα πρέπει περιοδικά να βγάζετε και να ξεετάζετε το μπουζί διότι η θερμότητα και τα κατάλοιπα φθείρουν και διαβρώνουν σταδιακά το μπουζί. Αν η διάβρωση του ηλεκτροδίου είναι εκτεταμένη ή αν υπάρχουν πολλά κατάλοιπα άνθρακα, θα πρέπει να αντικαταστήσετε το μπουζί με ένα άλλο του σωστού τύπου.

1. Αφαιρέστε τις πίτες των μπουζί.
2. Αφαιρέστε το μπουζί. Αν η διάβρωση του ηλεκτροδίου είναι εκτεταμένη ή αν υπάρχουν πολλά κατάλοιπα άνθρακα, θα πρέπει να αντικαταστήσετε το μπουζί με ένα άλλο του σωστού τύπου. **ΠΡΟΕΙΔΟΠΟΙΗΣΗ! Όταν αφαιρείτε ή τοποθετείτε το μπουζί, προσέξτε να μην καταστρέψετε τον μονωτή. Ο κατεστραμμένος μονωτής επιτρέπει εξωτερικούς σπινθήρες που μπορεί να προκαλέσουν έκρηξη ή πυρκαγιά.** [RWM00561]

Τυπικό μπουζί:
LFR5A-11

3. Φροντίστε να χρησιμοποιήσετε το κατάλληλο μπουζί, αλλιώς ο κινητήρας δεν θα λειτουργήσει σωστά. Πριν τοποθετήσετε το μπουζί, μετρήστε το διάκενο του ηλεκτροδίου με ένα συρμάτινο παχύμετρο. Αν χρειάζεται, ρυθμίστε το διάκενο σύμφωνα με την προδιαγραφή.

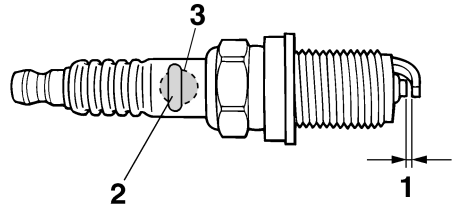

ZMU01797

1. Διάκενο ακίδας
2. Αριθμός εξαρτήματος του μπουζιού
3. Σημάδι αναγνώρισης μπουζιού (NGK)

Διάκενο του μπουζιού:
1.0–1.1 mm (0.039–0.043 in)

4. Όταν βάζετε τη βίδα, σκουπίστε τυχόν βρώμες από το σπειρώμα και μετά βιδώστε την στη σωστή ροπή.

Ροπή του μπουζιού:
25.0 Nm (2.55 kgf-m, 18.4 ft-lb)

ΣΗΜΕΙΩΣΗ:

Αν δεν έχετε εύκαιρο ροπόκλειδο όταν τοποθετείτε το μπουζί, μπορείτε να το βιδώσετε κατά προσέγγιση 1/4 με 1/2 της στροφής μετά το σφίξιμο με τα δάχτυλα. Μόλις βρείτε ροπόκλειδο, πάντως, σφίξτε το μπουζί στη σωστή ροπή.

RMU37491

Αλλαγή του λαδιού κινητήρα

RCM01710

ΠΡΟΣΟΧΗ

Αλλάζτε αρχικά το λάδι του κινητήρα μετά τις πρώτες 20 ώρες λειτουργίας ή στους 3 μήνες, και από εκεί και πέρα κάθε 100 ώρες λειτουργίας ή μια φορά το χρόνο. Αλλιώς ο κινητήρας θα φθαρεί γρήγορα.

Το λάδι του κινητήρα πρέπει να εξάγεται με ένα εξάρτημα αλλαγής.

Συντήρηση

1. Τοποθετήστε την εξωλέμβια σε κάθετη θέση (χωρίς κλίση). **ΠΡΟΣΟΧΗ:** Αν η μηχανή δεν είναι σε επίπεδη θέση, η στάθμη του λαδιού που δείχνει η ράβδος μέτρησης δεν θα είναι ακριβής. [RCM01860]

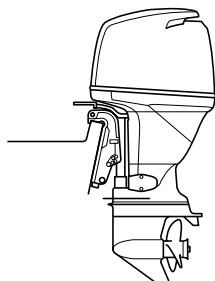

ZMU04270

2. Βάλτε μπροστά τον κινητήρα. Ζεστάνετέ τον και αφήστε τον στο ρελαντί για 5-10 λεπτά.
3. Σβήστε τη μηχανή και αφήστε την για 5-10 λεπτά.
4. Αφαιρέστε το καπάκι.
5. Αφαιρέστε την τάπα του δοχείου λαδιού. Τραβήξτε έξω τη ράβδο μέτρησης και χρησιμοποιήστε το εξάρτημα αλλαγής για να εξάγετε εντελώς το λάδι.

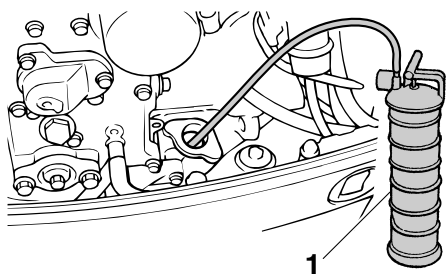

ZMU06195

1. Εξάρτημα αλλαγής λαδιού
6. Προσθέστε τη σωστή ποσότητα λαδιού από την τρύπα γεμίσματος. Τοποθετήστε πάλι την τάπα του δοχείου και τη ράβδο μέτρησης. **ΠΡΟΣΟΧΗ:** Η υπερβολική ποσότητα λαδιού μπορεί να προκαλέσει διαρροή ή βλάβη. Αν η στάθμη του λαδιού είναι πάνω

από τη μέγιστη ένδειξη, αδειάστε ώστε να κατέβει στην κατάλληλη ποσότητα.

[RCM01850]

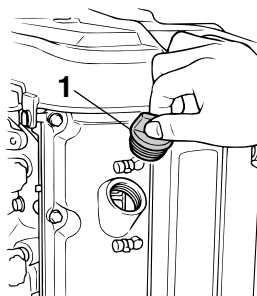

ZMU04271

1. Τάπα δοχείου λαδιού

Συνιστώμενο λάδι κινητήρα:

Λάδι τετράχρονου κινητήρα εξωλέμβιας Ποσότητα πρόσθετου λαδιού κινητήρα (κατά την περιοδική συντήρηση) εξαφρουμένου του φίλτρου λαδιού:

3.5 L (3.70 US qt, 3.08 Imp.qt)

Ποσότητα πρόσθετου λαδιού κινητήρα (κατά την περιοδική συντήρηση) συμπεριλαμβανομένου του φίλτρου λαδιού:

3.7 L (3.91 US qt, 3.26 Imp.qt)

7. Αφήστε την εξωλέμβια μηχανή για 5-10 λεπτά.
8. Βγάλτε τη ράβδο μέτρησης και σκουπίστε την.
9. Εισάγετε τη ράβδο μέτρησης και ξαναβγάλτε τη. Φροντίστε να εισάγετε εντελώς τη ράβδο μέτρησης αλλιώς η μέτρηση της στάθμης του λαδιού θα είναι λανθασμένη.
10. Ελέγξτε πάλι τη στάθμη του λαδιού με τη ράβδο μέτρησης για να βεβαιωθείτε ότι είναι κάπου μεταξύ της μέγιστης και της ελάχιστης ένδειξης. Αν η στάθμη του λαδιού είναι έξω από τα καθορισμένα όρια συμβουλευτείτε τον αντιπρόσωπο της Yamaha.

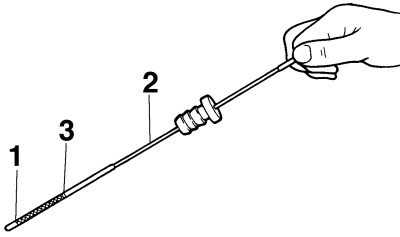

ZMU04815

1. Ένδειξη χαμηλής στάθμης
2. Δείκτης στάθμης λαδιού
3. Ένδειξη υψηλής στάθμης

11. Βάλτε μπροστά τη μηχανή και βεβαιωθείτε ότι η προειδοποιητική ένδειξη χαμηλής πίεσης λαδιού παραμένει σβηστή. Βεβαιωθείτε επίσης ότι δεν υπάρχουν διαρροές λαδιού. **ΠΡΟΣΟΧΗ:** Αν ανάψει η προειδοποιητική ένδειξη χαμηλής πίεσης λαδιού ή αν υπάρχουν διαρροές λαδιού, σβήστε τη μηχανή και βρείτε την αιτία. Αν συνεχίσετε τη λειτουργία παρά το πρόβλημα, μπορεί να προκληθεί σοβαρή ζημιά στον κινητήρα. Αν δεν μπορείτε να εντοπίσετε και να διορθώσετε το πρόβλημα, συμβουλευτείτε τον αντιπρόσωπο της Yamaha. [RCM01622]
12. Απαλλαγείτε από το χρησιμοποιημένο λάδι σύμφωνα με τους τοπικούς κανονισμούς.

ΣΗΜΕΙΩΣΗ:

- Για περισσότερες πληροφορίες σχετικά με το πώς θα απαλλαγείτε από το χρησιμοποιημένο λάδι, συμβουλευτείτε τον αντιπρόσωπο της Yamaha.
- Αλλάζετε το λάδι πιο συχνά όταν χρησιμοποιείτε τη μηχανή υπό συνθήκες που την επιβαρύνουν, όπως εκτεταμένα διαστήματα ψαρέματος με συρτή.

RMU29112

Έλεγχος καλωδιώσεων και βυσμάτων

- Βεβαιωθείτε ότι όλα τα καλώδια γείωσης είναι καλά πιασμένα.

- Βεβαιωθείτε ότι όλα τα βύσματα είναι καλά συνδεδεμένα.

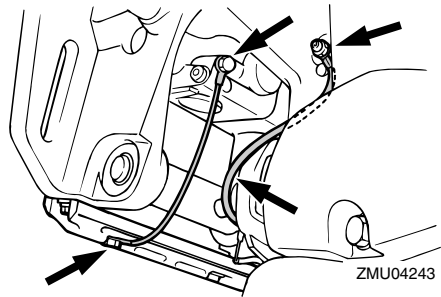

ZMU04243

RMU32111

Έλεγχος της προπέλας

RWM01880

ΠΡΟΕΙΔΟΠΟΙΗΣΗ

Μπορεί να τραυματιστείτε σοβαρά αν ο κινητήρας πάρει μπροστά κατά λάθος ενώ βρίσκεστε κοντά στην προπέλα.

- Πριν ελέγξετε, αφαιρέσετε ή τοποθετήσετε την προπέλα, τοποθετήστε το μοχλό ταχυτήτων στη νεκρά, στρέψτε το γενικό διακόπτη στη θέση “OFF” (off) και αφαιρέστε το κλειδί, και βγάλτε το συνδετήρα από το διακόπτη σταματήματος του κινητήρα. Κλείστε το διακόπτη αποκοπής μπαταρίας αν υπάρχει στο σκάφος σας.

Μην πιάνετε την προπέλα με το χέρι όταν σφίγγετε ή ξεσφίγγετε το παξιμάδι της προπέλας. Τοποθετήστε ένα ξύλο ανάμεσα στην πλάκα κατά της σπηλαίωσης και την προπέλα ώστε να μην μπορεί να γυρίσει η προπέλα.

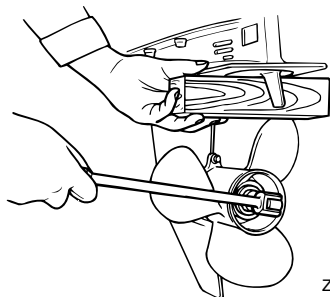

ZMU01897

Σημεία ελέγχου

- Ελέγξτε το κάθε πτερύγιο της προπέλας για φθορές, διάβρωση από σπηλαιώση ή αερισμό, ή άλλη ζημιά.
- Ελέγξτε τον άξονα της προπέλας για τυχόν ζημιές.
- Ελέγξτε τα πολύσφηννα για φθορές ή ζημιές.
- Ελέγξτε μήπως έχει μπλεχτεί πετονιά γύρω από τον άξονα της προπέλας.

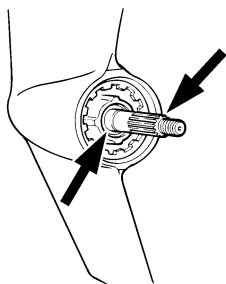

ZMU01803

- Ελέγξτε την τσιμούχα λαδιού του άξονα της προπέλας για τυχόν ζημιές.

RMU30661

Αφαίρεση της προπέλας

RMU29197

Μοντέλα πολύσφηννου

1. Ισιώστε την κοπίλια και τραβήξτε την έξω χρησιμοποιώντας μια πένσα.
2. Αφαιρέστε το παξιμάδι, τη ροδέλα και τον αποστάτη της προπέλας (αν υπάρχει). **ΠΡΟΕΙΔΟΠΟΙΗΣΗ!** Μην πιάνετε την προπέλα με το χέρι όταν ξεσφίγγετε το παξιμάδι της προπέλας. [RWM01890]

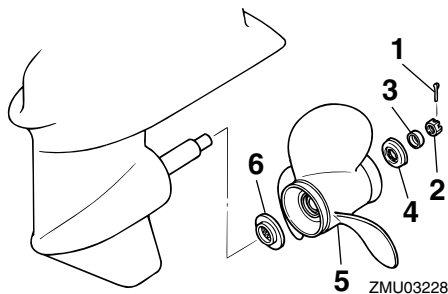

ZMU03228

1. Κοπίλια
2. Παξιμάδι προπέλας
3. Ροδέλα
4. Αποστάτης
5. Προπέλα
6. Ροδέλα ώσης

3. Αφαιρέστε την προπέλα, τη ροδέλα (αν υπάρχει) και τη ροδέλα ώσης.

RMU30671

Τοποθέτηση της προπέλας

RMU29233

Μοντέλα πολύσφηννου

RCM00500

ΠΡΟΣΟΧΗ

Χρησιμοποιήστε καινούρια κοπίλια και λυγίστε τις άκρες ώστε να ασφαλίσει καλά. Αλλιώς μπορεί να βγει η προπέλα κατά τη λειτουργία και να την χάσετε.

1. Απλώστε γράσο θαλάσσης Yamaha ή αντιδιαβρωτικό γράσο στον άξονα της προπέλας.
2. Τοποθετήστε τον αποστάτη (αν υπάρχει), τη ροδέλα ώσης, τη ροδέλα (αν υπάρχει) και την προπέλα στον άξονα της προπέλας.

ΠΡΟΣΟΧΗ: Φροντίστε να τοποθετήσετε τη ροδέλα ώσης πριν τοποθετήσετε την προπέλα, αλλιώς μπορεί να πάθει ζημιά το κάτω τμήμα και ο ομφαλός της προπέλας.

[RCM01880]

3. Τοποθετήστε τον αποστάτη (αν υπάρχει) και τη ροδέλα. Σφίξτε το παξιμάδι της προπέλας στην καθορισμένη ροπή.

Ροπή σφιξίματος του παξιμαδιού της προπέλας:
35.0 Nm (3.57 kgf-m, 25.8 ft-lb)

4. Ευθυγραμμίστε το παξιμάδι της προπέλας με την τρύπα του άξονα της προπέλας. Εισάγετε μια νέα κοπίλια στην τρύπα και λυγίστε τις άκρες της κοπίλιας. **ΠΡΟΣΟΧΗ:** Μην χρησιμοποιείτε ξανά την κοπίλια που είναι τοποθετημένη. Αλλιώς η προπέλα μπορεί να βγει κατά τη λειτουργία. [RCM01890]

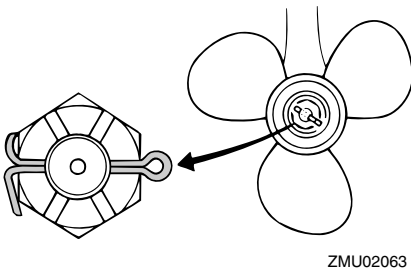

ΣΗΜΕΙΩΣΗ:

Αν το παξιμάδι της προπέλας δεν ευθυγραμμίζεται με την τρύπα του άξονα της προπέλας όταν το σφίξετε στην καθορισμένη ροπή, σφίξτε το κι άλλο ώστε να ευθυγραμμιστεί με την τρύπα.

RMU29287

Αλλαγή της βαλβολίνης

RWM00800



ΠΡΟΕΙΔΟΠΟΙΗΣΗ

- Βεβαιωθείτε ότι η εξωλέμβια είναι καλά ασφαλισμένη στον καθρέφτη ή σε μια σταθερή βάση. Μπορεί να τραυματιστείτε σοβαρά αν πέσει πάνω σας.
- Ποτέ μην πηγαίνετε κάτω από την κάτω μονάδα όταν είναι ανυψωμένη, ακόμα και αν έχει ασφαλίσει με τον μοχλό ή τον πείρο στήριξης της ανύψωσης. Μπορεί να τραυματιστείτε σοβαρά αν τυχόν πέσει η μηχανή.

1. Δώστε κλίση στην εξωλέμβια ώστε η βίδα αδειάσματος της βαλβολίνης να είναι στο χαμηλότερο σημείο.
2. Τοποθετήστε ένα κατάλληλο δοχείο κάτω από τη θήκη των γραναζιών.
3. Αφαιρέστε τη βίδα αδειάσματος της βαλβολίνης και τη φλάντζα. **ΠΡΟΣΟΧΗ:** Αν υπάρχει υπερβολική ποσότητα μεταλλικών σωματιδίων πάνω στην μαγνητική βίδα αδειάσματος του λαδιού, αυτό μπορεί να υποδηλώνει πρόβλημα στην κάτω μονάδα. Συμβουλευτείτε τον αντιπρόσωπο της Yamaha. [RCM01900]

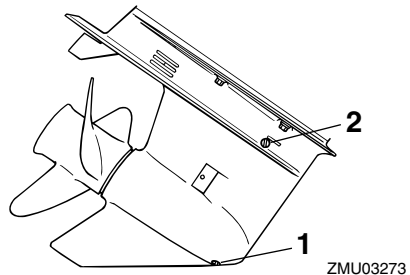

1. Βίδα αδειάσματος βαλβολίνης
2. Βίδα στάθμης λαδιού

ΣΗΜΕΙΩΣΗ:

- Αν η βίδα αδειάσματος της βαλβολίνης είναι μαγνητική, αφαιρέστε όλα τα μεταλλικά τμήματα από τη βίδα πριν την τοποθετήσετε.
- Χρησιμοποιείτε πάντα καινούριες φλάντζες. Μην τοποθετείτε χρησιμοποιημένες φλάντζες.
- 4. Αφαιρέστε τη βίδα στάθμης λαδιού και την φλάντζα ώστε το λάδι να αδειάσει εντελώς. **ΠΡΟΣΟΧΗ:** Εξετάστε το χρησιμοποιημένο λάδι αφού το αδειάσετε. Αν το λάδι είναι γαλακτώδες, σημαίνει ότι μπαίνει νερό στη θήκη των γραναζιών και μπορεί να προκαλέσει ζημιά. Συμβουλευτείτε τον αντιπρόσωπο της Yamaha για επισκευή των τσιμουχών της κάτω μονάδας. [RCM00711]

Συντήρηση

ΣΗΜΕΙΩΣΗ:

Για να απαλλαγείτε από το χρησιμοποιημένο λάδι συμβουλευτείτε τον αντιπρόσωπο της Yamaha.

5. Τοποθετήστε την εξωλέμβια σε κάθετη θέση. Χρησιμοποιώντας ένα ειδικό εξάρτημα γεμίματος (ελαστικό ή με πίεση) ψεκάστε τη βαλβολίνη στην τρύπα της βίδας αδειάσματος.

Συνοστώμενη βαλβολίνη:
Βαλβολίνη ποδιού SAE#90
Ποσότητα βαλβολίνης:
0.670 L (0.708 US qt, 0.590 Imp.qt)

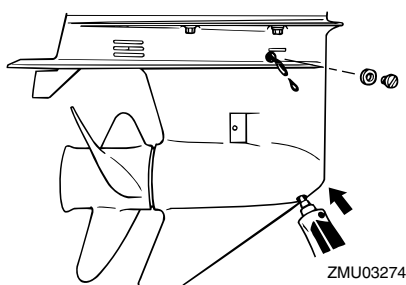

6. Τοποθετήστε μια νέα φλάντζα στη βίδα στάθμης λαδιού. Όταν το λάδι αρχίσει να βγαίνει από την τρύπα της βίδας στάθμης λαδιού, τοποθετήστε και σφίξτε τη βίδα στάθμης λαδιού.

Ροπή σύσφιξης:
9.0 Nm (0.92 kgf-m, 6.6 ft-lb)

7. Βάλτε μια καινούρια φλάντζα στη βίδα αδειάσματος της βαλβολίνης. Τοποθετήστε και σφίξτε τη βίδα αδειάσματος της βαλβολίνης.

Ροπή σύσφιξης:
9.0 Nm (0.92 kgf-m, 6.6 ft-lb)

RMU29302

Καθαρισμός του δοχείου καυσίμου

RWM00920

ΠΡΟΕΙΔΟΠΟΙΗΣΗ

Η βενζίνη είναι εξαιρετικά εύφλεκτη και οι αναθυμιάσεις της είναι εύφλεκτες και εκρηκτικές.

- Αν έχετε ερωτήσεις σχετικά με την σωστή εκτέλεση αυτής της διαδικασίας, επικοινωνήστε με τον αντιπρόσωπο της Yamaha.
- Όταν καθαρίζετε το δοχείο καυσίμου, μην πλησιάζετε σπίθες, τσιγάρα, φλόγες ή άλλες πηγές ανάφλεξης.
- Όταν θέλετε να καθαρίσετε το δοχείο καυσίμου, βγάλτε το έξω από το σκάφος. Εργαστείτε σε εξωτερικό χώρο και φροντίστε να υπάρχει καλός εξαερισμός.
- Σκουπίστε αμέσως τυχόν καύσιμο που χυθεί.
- Συναρμολογήστε το δοχείο καυσίμου προσεκτικά. Λάθος συναρμολόγηση μπορεί να προκαλέσει διαρροές, που με τη σειρά τους μπορεί να προκαλέσουν φωτιά ή έκρηξη.
- Απαλλαγείτε από την παλιά βενζίνη σύμφωνα με τους τοπικούς κανονισμούς.

1. Αδειάστε το δοχείο καυσίμου σε ένα κατάλληλο δοχείο.
2. Χύστε μια μικρή ποσότητα του κατάλληλου διαλύματος στο ντεπόζιτο. Τοποθετήστε την τάπα και ανακινήστε το δοχείο. Αδειάστε εντελώς το διάλυμα.

RMU29312

Έλεγχος και αντικατάσταση της(των) ανόδου(ων)

Οι εξωλέμβιες Yamaha προστατεύονται από τη διάβρωση με αναλώσιμες ανόδους. Ελέγχετε τις ανόδους από καιρό σε καιρό. Αφαιρείτε την κρούστα από τις επιφάνειες των ανόδων. Συμβουλευτείτε τον αντιπρόσωπο της Yamaha σχετικά με τον έλεγχο και την αντικατάσταση των εξωτερικών ανόδων.

RCM00720

ΠΡΟΣΟΧΗ

Μην βάφετε τις ανόδους, γιατί θα χάσουν την αποτελεσματικότητά τους.

ΣΗΜΕΙΩΣΗ:

Ελέγχετε τα καλώδια γείωσης που συνδέονται στις εξωτερικές ανόδους, εφόσον υπάρχουν. Συμβουλευτείτε τον αντιπρόσωπο της Yamaha σχετικά με τον έλεγχο και αντικατάσταση των ανόδων που είναι συνδεδεμένες στη μονάδα ισχύος.

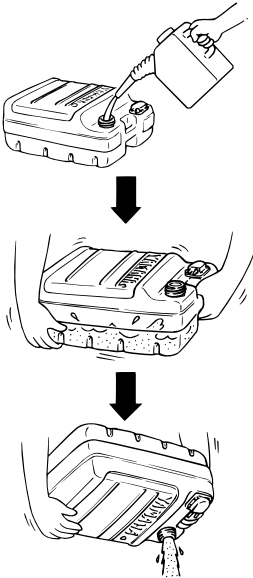

ZMU03231

3. Αφαιρέστε τις βίδες που συγκρατούν το σύστημα της σύνδεσης καυσίμου. Τραβήξτε το σύστημα έξω από το δοχείο.

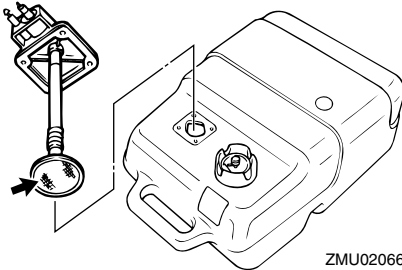

ZMU02066

4. Καθαρίστε το φίλτρο(βρίσκεται στο τέρμα αγωγού αναρρόφησης) μέσα σε ένα κατάλληλο διάλυμα καθαρισμού. Αφήστε το φίλτρο να στεγνώσει.
5. Αντικαταστήστε τη φλάντζα με μια καινούρια. Τοποθετήστε πάλι το σύστημα της σύνδεσης καυσίμου και σφίξτε καλά τις βίδες.

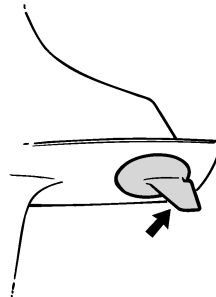

ZMU01808

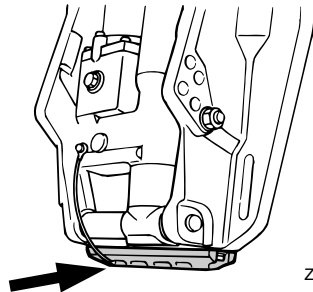

ZMU04245

Συντήρηση

RMU29322

Έλεγχος της μπαταρίας (στα μοντέλα ηλεκτρικής εκκίνησης)

RWM01900

ΠΡΟΕΙΔΟΠΟΙΗΣΗ

Το ηλεκτρολυτικό υγρό της μπαταρίας είναι δηλητηριώδες και καυστικό, και οι μπαταρίες παράγουν εκρηκτικό αέριο υδρογόνο. Όταν εργάζεστε κοντά στη μπαταρία:

- Φοράτε προστατευτικό εξοπλισμό ματιών και λαστιχένια γάντια.
- Μην καπνίζετε ή πλησιάζετε άλλες πηγές ανάφλεξης στη μπαταρία.

Για περισσότερες λεπτομέρειες σχετικά με την ασφάλεια των μπαταριών, αναφερθείτε στη σελίδα 11.

Η διαδικασία ελέγχου της μπαταρίας διαφέρει ανάλογα με την μπαταρία που χρησιμοποιείται. Αυτή η διαδικασία περιλαμβάνει τυπικούς ελέγχους που ισχύουν για πολλές μπαταρίες, αλλά θα πρέπει πάντα να αναφέρεστε στις οδηγίες του κατασκευαστή της μπαταρίας.

RCM01920

ΠΡΟΣΟΧΗ

Μια κακοσυντηρημένη μπαταρία φθείρεται γρήγορα.

1. Ελέγξτε τη στάθμη του ηλεκτρολύτη.

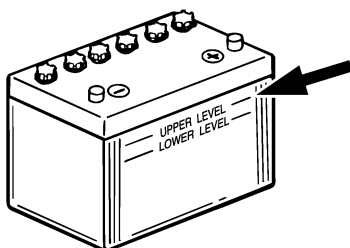

ZMU01810

2. Ελέγξτε το φορτίο της μπαταρίας. Αν το σκάφος σας είναι εφοδιασμένο με ψηφιακό κοντέρ, οι λειτουργίες βολτόμετρου και προειδοποίησης πεσμένης μπαταρίας θα σας

βοηθήσουν να ελέγχετε το φορτίο της μπαταρίας. Συμβουλευτείτε τον αντιπρόσωπο της Yamaha, αν η μπαταρία χρειάζεται φόρτιση.

3. Ελέγξτε τις συνδέσεις της μπαταρίας. Θα πρέπει να είναι καθαρές, ασφαλείς και καλυμμένες από μονωτικό κάλυμμα. **ΠΡΟΕΙΔΟΠΟΙΗΣΗ!** Οι ακατάλληλες συνδέσεις μπορεί να προκαλέσουν βραχυκύκλωμα ή ηλεκτρικό τόξο και να οδηγήσουν σε έκρηξη. [RWM01910]

RMU29333

Σύνδεση της μπαταρίας

RWM00570

ΠΡΟΕΙΔΟΠΟΙΗΣΗ

Συνδέστε τον συγκρατητή της μπαταρίας σε μια στεγνή, καλά αεριζόμενη και χωρίς κραδασμούς θέση του σκάφους. Τοποθετήστε μια καλά φορτισμένη μπαταρία στον συγκρατητή.

RCM01123

ΠΡΟΣΟΧΗ

Αναστροφή των καλωδίων της μπαταρίας θα καταστρέψει τα ηλεκτρικά εξαρτήματα.

1. Βεβαιωθείτε ότι ο γενικός διακόπτης (στα μοντέλα που υπάρχει) είναι στη θέση "OFF" (off) πριν εργαστείτε στην μπαταρία.
2. Συνδέστε πρώτα το κόκκινο καλώδιο της μπαταρίας στον ΘΕΤΙΚΟ (+) πόλο. Μετά συνδέστε το μαύρο καλώδιο της μπαταρίας στον ΑΡΝΗΤΙΚΟ (-) πόλο.

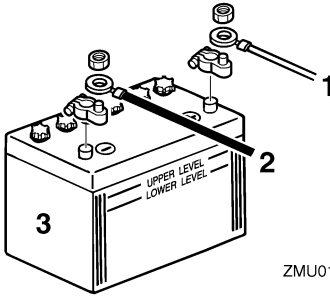

1. Κόκκινο καλώδιο
 2. Μαύρο καλώδιο
 3. Μπαταρία
3. Οι ηλεκτρικές επαφές της μπαταρίας και τα καλώδια πρέπει να είναι καθαρά και σωστά συνδεδεμένα, αλλιώς η μπαταρία δεν θα ξεκινήσει τον κινητήρα.

RMU29371

Αποσύνδεση της μπαταρίας

1. Κλείστε το διακόπτη αποκοπής μπαταρίας (αν υπάρχει) και τον γενικό διακόπτη.
ΠΡΟΣΟΧΗ: Αν παραμείνουν, μπορεί να πάθει ζημιά το ηλεκτρικό σύστημα. [RCM01930]
2. Αποσυνδέστε το(τα) αρνητικό καλώδιο(α) από τον αρνητικό (-) ακροδέκτη.
ΠΡΟΣΟΧΗ: Αποσυνδέετε πάντα πρώτα όλα τα αρνητικά (-) καλώδια ώστε να αποφύγετε το ενδεχόμενο βραχυκυκλώματος και βλάβης στο ηλεκτρικό σύστημα. [RCM01940]
3. Αποσυνδέστε το(τα) θετικό καλώδιο(α) και αφαιρέστε τη μπαταρία από το σκάφος.
4. Καθαρίζετε, συντηρείτε και αποθηκεύετε τη μπαταρία σύμφωνα με τις οδηγίες του κατασκευαστή της.

Αντιμετώπιση προβλημάτων

RMU29427

Διάγνωση προβλημάτων

Πρόβλημα στα συστήματα καυσίμου, συμπίεσης ή ανάφλεξης μπορεί να προκαλέσει δυσκολία στην εκκίνηση, απώλεια ισχύος ή άλλα προβλήματα. Αυτό το τμήμα περιγράφει τους βασικούς ελέγχους και τις πιθανές διορθωτικές ενέργειες, και καλύπτει όλες τις εξωλέμβιες Yamaha. Συνεπώς, ορισμένες περιπτώσεις μπορεί να μην ισχύουν για το μοντέλο σας.

Αν η εξωλέμβια χρειάζεται επισκευή, πηγαίνετέ την στον αντιπρόσωπο της Yamaha.

Αν αναβοσβήνει η προειδοποιητική ένδειξη προβλήματος του κινητήρα, συμβουλευτείτε τον αντιπρόσωπο της Yamaha.

Η μίζα δεν λειτουργεί.

Ε. Μήπως έχει εξασθενήσει ή πέσει η χωρητικότητα της μπαταρίας;

Α. Ελέγξτε την κατάσταση της μπαταρίας. Χρησιμοποιήστε μια μπαταρία της συνιστώμενης χωρητικότητας.

Ε. Μήπως έχουν χαλαρώσει ή διαβρωθεί οι συνδέσεις της μπαταρίας;

Α. Σφίξτε τα καλώδια και καθαρίστε τους πόλους της μπαταρίας.

Ε. Μήπως έχει καεί η ασφάλεια του ρελέ ηλεκτρικής εκκίνησης ή του ηλεκτρικού κυκλώματος;

Α. Ελέγξτε για την αιτία της ηλεκτρικής υπερφόρτωσης και επισκευάστε. Αντικαταστήστε την ασφάλεια με μια των σωστών αμπερ.

Ε. Μήπως έχουν βλάβη τα εξαρτήματα της μίζας;

Α. Πηγαίνετέ την για σέρβις στον αντιπρόσωπο της Yamaha.

Ε. Μήπως ο μοχλός ταχυτήτων δεν είναι στη νεκρά;

Α. Βάλτε νεκρά.

Ο κινητήρας δεν παίρνει μπροστά (η μίζα λειτουργεί).

Ε. Μήπως έχει αδειάσει το δοχείο καυσίμου;

Α. Γεμίστε το δοχείο με καθαρό, φρέσκο καύσιμο.

Ε. Μήπως το καύσιμο είναι μολυσμένο ή ξεθυμασμένο;

Α. Γεμίστε το δοχείο με καθαρό, φρέσκο καύσιμο.

Ε. Μήπως έχει φράξει το φίλτρο καυσίμου;

Α. Καθαρίστε ή αντικαταστήστε το φίλτρο.

Ε. Μήπως είναι λάθος η διαδικασία εκκίνησης;

Α. Αναφερθείτε στη σελίδα 47.

Ε. Μήπως δεν λειτουργήσε σωστά η αντλία καυσίμου;

Α. Πηγαίνετέ την για σέρβις στον αντιπρόσωπο της Yamaha.

Ε. Μήπως το/τα μπουζί έχουν βρωμίσει ή είναι λάθος τύπου;

Α. Ελέγξτε το/τα μπουζί. Καθαρίστε ή αντικαταστήστε με τον συνιστώμενο τύπο.

Ε. Μήπως έχουν τοποθετηθεί λάθος οι πίτες των μπουζί;

Α. Ελέγξτε και επανατοποθετήστε την/τις πίτες.

Ε. Μήπως υπάρχει πρόβλημα στην καλωδίωση της ανάφλεξης;

Α. Ελέγξτε τα σύρματα για φθορές ή σκισίματα. Σφίξτε όλες τις χαλαρές συνδέσεις. Αντικαταστήστε όλα τα φθαρμένα ή κομμένα σύρματα.

Ε. Μήπως έχουν βλάβη τα εξαρτήματα της ανάφλεξης;

A. Πηγαίνετε την για σέρβις στον αντιπρόσωπο της Yamaha.

E. Μήπως δεν έχει συνδεθεί το καλώδιο (κορδόνι) σταματήματος του κινητήρα;

A. Συνδέστε το καλώδιο.

E. Μήπως έχουν πάθει ζημιά τα εσωτερικά εξαρτήματα της μηχανής;

A. Πηγαίνετε την για σέρβις στον αντιπρόσωπο της Yamaha.

Ο κινητήρας έχει αρρυθμία ή μπουκώνει.

E. Μήπως το/τα μπουζί έχουν βρωμίσει ή είναι λάθος τύπου;

A. Ελέγξτε το/τα μπουζί. Καθαρίστε ή αντικαταστήστε με τον συνιστώμενο τύπο.

E. Μήπως παρεμποδίζεται το σύστημα καυσίμου;

A. Ελέγξτε τον αγωγό καυσίμου για φθορές ή τσακίσματα, ή για άλλα εμπόδια στο σύστημα καυσίμου.

E. Μήπως το καύσιμο είναι μολυσμένο ή ξεθυμασμένο;

A. Γεμίστε το δοχείο με καθαρό, φρέσκο καύσιμο.

E. Μήπως έχει φράξει το φίλτρο καυσίμου;

A. Καθαρίστε ή αντικαταστήστε το φίλτρο.

E. Μήπως έχουν βλάβη τα εξαρτήματα της ανάφλεξης;

A. Πηγαίνετε την για σέρβις στον αντιπρόσωπο της Yamaha.

E. Ενεργοποιήθηκε το προειδοποιητικό σύστημα;

A. Βρείτε και διορθώστε την αιτία της προειδοποίησης.

E. Μήπως είναι λάθος το διάκενο του μπουζιού;

A. Ελέγξτε και διορθώστε όπως ορίζεται.

E. Μήπως υπάρχει πρόβλημα στην καλωδίωση της ανάφλεξης;

A. Ελέγξτε τα σύρματα για φθορές ή σκισίματα. Σφίξτε όλες τις χαλαρές συνδέσεις. Αντικαταστήστε όλα τα φθαρμένα ή κομμένα σύρματα.

E. Μήπως δεν χρησιμοποιείται το σωστό λάδι κινητήρα;

A. Ελέγξτε και αντικαταστήστε το λάδι όπως ορίζεται.

E. Μήπως ο θερμοστάτης έχει βλάβη ή έχει φράξει;

A. Πηγαίνετε την για σέρβις στον αντιπρόσωπο της Yamaha.

E. Μήπως οι ρυθμίσεις του καρμπυρατέρ είναι λάθος;

A. Πηγαίνετε την για σέρβις στον αντιπρόσωπο της Yamaha.

E. Μήπως έχει πάθει ζημιά η αντλία καυσίμου;

A. Πηγαίνετε την για σέρβις στον αντιπρόσωπο της Yamaha.

E. Είναι κλειστή η βίδα εξαέρωσης του δοχείου καυσίμου;

A. Ανοίξτε τη βίδα εξαέρωσης.

E. Είναι τραβηγμένο έξω το κουμπί τσοκ;

A. Επιστρέψτε στην αρχική θέση.

E. Μήπως η γωνία της μηχανής είναι πολύ ψηλή;

A. Επιστρέψτε στην κανονική θέση λειτουργίας.

E. Μήπως έχει φράξει το καρμπυρατέρ;

Αντιμετώπιση προβλημάτων

Α. Πηγαίνετε την για σέρβις στον αντιπρόσωπο της Yamaha.

Ε. Μήπως είναι λάθος η σύνδεση του καυσίμου;
Α. Συνδέστε σωστά.

Ε. Μήπως είναι λάθος η ρύθμιση της βαλβίδας γκαζιού;
Α. Πηγαίνετε την για σέρβις στον αντιπρόσωπο της Yamaha.

Ε. Μήπως έχει αποσυνδεθεί το καλώδιο της μπαταρίας;
Α. Συνδέστε σωστά.

Ηχεί ο βομβητής ή ανάβει η προειδοποιητική ένδειξη.

Ε. Μήπως έχει φράξει το σύστημα ψύξης;
Α. Ελέγξτε την εισαγωγή νερού μήπως έχει φράξει.

Ε. Μήπως είναι χαμηλή η στάθμη λαδιού του κινητήρα;
Α. Γεμίστε το δοχείο λαδιού με αυτό του συνιστώμενου τύπου.

Ε. Μήπως είναι λάθος το εύρος θερμότητας του μπουζιού;
Α. Ελέγξτε το μπουζί και αντικαταστήστε το με ένα του συνιστώμενου τύπου.

Ε. Μήπως δεν χρησιμοποιείται το σωστό λάδι κινητήρα;
Α. Ελέγξτε και αντικαταστήστε το λάδι με αυτό του συνιστώμενου τύπου.

Ε. Μήπως το λάδι κινητήρα είναι μολυσμένο ή χαλασμένο;
Α. Αντικαταστήστε με φρέσκο, του συνιστώμενου τύπου.

Ε. Μήπως έχει φράξει το φίλτρο λαδιού;

Α. Πηγαίνετε την για σέρβις στον αντιπρόσωπο της Yamaha.

Ε. Μήπως δεν λειτουργήσε σωστά η αντλία τροφοδοσίας/έγχυσης λαδιού;
Α. Πηγαίνετε την για σέρβις στον αντιπρόσωπο της Yamaha.

Ε. Μήπως το φορτίο του σκάφους δεν είναι κατανεμημένο σωστά;
Α. Κατανέμετε το φορτίο ώστε το σκάφος να είναι σε επίπεδη θέση.

Ε. Μήπως έχει βλάβη η αντλία νερού ή ο θερμοστάτης;
Α. Πηγαίνετε την για σέρβις στον αντιπρόσωπο της Yamaha.

Ε. Μήπως υπάρχει υπερβολικό νερό στο σώμα του φίλτρου καυσίμου;
Α. Στραγγίξτε το σώμα του φίλτρου.

Απώλεια ισχύος κινητήρα.

Ε. Μήπως έχει ζημιά η προπέλα;
Α. Επισκευάστε ή αντικαταστήστε την προπέλα.

Ε. Μήπως είναι λάθος το βήμα ή η διάμετρος της προπέλας;
Α. Τοποθετήστε τη σωστή προπέλα για να λειτουργεί η εξωλέμβια στην συνιστώμενη κλίμακα ταχυτήτων (στροφές/λεπτό).

Ε. Μήπως είναι λάθος η γωνία κλίσης;
Α. Διορθώστε τη γωνία κλίσης ώστε να πετύχετε την πιο αποτελεσματική λειτουργία.

Ε. Μήπως η μηχανή έχει τοποθετηθεί σε λάθος ύψος στον καθρέφτη;

Αντιμετώπιση προβλημάτων

A. Διορθώστε το ύψος της μηχανής στον καθρέφτη.

E. Ενεργοποιήθηκε το προειδοποιητικό σύστημα;
A. Βρείτε και διορθώστε την αιτία της προειδοποίησης.

E. Μήπως το κάτω μέρος του σκάφους έχει καλυφθεί από ανάπτυξη θαλάσσιων οργανισμών;
A. Καθαρίστε το κάτω μέρος του σκάφους.

E. Μήπως το/τα μπουζί έχουν βρωμίσει ή είναι λάθος τύπου;

A. Ελέγξτε το/τα μπουζί. Καθαρίστε ή αντικαταστήστε με τον συνιστώμενο τύπο.

E. Μήπως έχουν μπλεχτεί φύκια ή άλλα ξένα σώματα στο σύστημα των γραναζιών;

A. Αφαιρέστε τα ξένα σώματα και καθαρίστε την κάτω μονάδα.

E. Μήπως παρεμποδίζεται το σύστημα καυσίμου;

A. Ελέγξτε τον αγωγό καυσίμου για φθορές ή τσακίσματα, ή για άλλα εμπόδια στο σύστημα καυσίμου.

E. Μήπως έχει φράξει το φίλτρο καυσίμου;

A. Καθαρίστε ή αντικαταστήστε το φίλτρο.

E. Μήπως το καύσιμο είναι μολυσμένο ή ξεθυμασμένο;

A. Γεμίστε το δοχείο με καθαρό, φρέσκο καύσιμο.

E. Μήπως είναι λάθος το διάκενο του μπουζιού;

A. Ελέγξτε και διορθώστε όπως ορίζεται.

E. Μήπως υπάρχει πρόβλημα στην καλωδίωση της ανάφλεξης;

A. Ελέγξτε τα σύρματα για φθορές ή σκισίματα. Σφίξτε όλες τις χαλαρές συνδέσεις. Αντικαταστήστε όλα τα φθαρμένα ή κομμένα σύρματα.

E. Μήπως έχουν βλάβη τα ηλεκτρικά εξαρτήματα;
A. Πηγαίνετε την για σέρβις στον αντιπρόσωπο της Yamaha.

E. Μήπως δεν χρησιμοποιείται το σωστό καύσιμο;
A. Αντικαταστήστε με καύσιμο του συνιστώμενου τύπου.

E. Μήπως δεν χρησιμοποιείται το σωστό λάδι κινητήρα;

A. Ελέγξτε και αντικαταστήστε το λάδι με αυτό του συνιστώμενου τύπου.

E. Μήπως ο θερμοστάτης έχει βλάβη ή έχει φράξει;

A. Πηγαίνετε την για σέρβις στον αντιπρόσωπο της Yamaha.

E. Είναι κλειστή η βίδα εξαέρωσης;

A. Ανοίξτε τη βίδα εξαέρωσης.

E. Μήπως έχει πάθει ζημιά η αντλία καυσίμου;

A. Πηγαίνετε την για σέρβις στον αντιπρόσωπο της Yamaha.

E. Μήπως είναι λάθος η σύνδεση του καυσίμου;

A. Συνδέστε σωστά.

E. Μήπως είναι λάθος το εύρος θερμότητας του μπουζιού;

A. Ελέγξτε το μπουζί και αντικαταστήστε το με ένα του συνιστώμενου τύπου.

E. Μήπως έχει κοπεί ο μίαντας οδήγησης της αντλίας καυσίμου υψηλής πίεσης;

Αντιμετώπιση προβλημάτων

A. Πηγαίνετε την για σέρβις στον αντιπρόσωπο της Yamaha.

E. Μήπως ο κινητήρας δεν αποκρίνεται σωστά στη θέση του μοχλού ταχυτήτων;

A. Πηγαίνετε την για σέρβις στον αντιπρόσωπο της Yamaha.

Ο κινητήρας δονείται υπερβολικά.

E. Μήπως έχει ζημιά η προπέλα;

A. Επισκευάστε ή αντικαταστήστε την προπέλα.

E. Μήπως έχει ζημιά ο άξονας της προπέλας;

A. Πηγαίνετε την για σέρβις στον αντιπρόσωπο της Yamaha.

E. Μήπως έχουν μπλεχτεί φύκια ή άλλα ξένα σώματα στην προπέλα;

A. Αφαιρέστε και καθαρίστε την προπέλα.

E. Μήπως έχει χαλαρώσει το μπουλόνι στήριξης της μηχανής;

A. Σφίξτε το μπουλόνι.

E. Μήπως έχει χαλαρώσει ή έχει πάθει ζημιά ο άξονας του τιμονιού;

A. Σφίξτε ή πηγαίνετε για σέρβις στον αντιπρόσωπο της Yamaha.

RMU29433

Προσωρινές ενέργειες σε επείγουσες περιπτώσεις

RMU29440

Ζημιά από πρόσκρουση

RWM00870



ΠΡΟΕΙΔΟΠΟΙΗΣΗ

Η εξωλέμβια μηχανή μπορεί να πάθει σοβαρή ζημιά από χτύπημα κατά τον χειρισμό ή τη μεταφορά με τρέιλερ. Η ζημιά μπορεί να κάνει την εξωλέμβια όχι ασφαλή για χρήση.

Αν η εξωλέμβια χτυπήσει ένα αντικείμενο στο νερό, ακολουθήστε την παρακάτω διαδικασία.

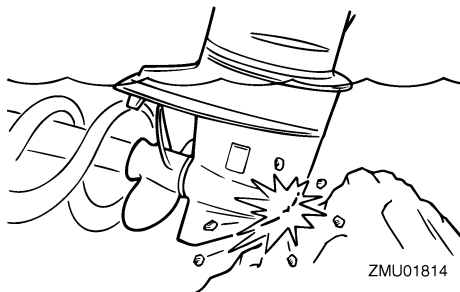

1. Σβήστε αμέσως τον κινητήρα.
2. Εξετάστε το σύστημα ελέγχου και όλα τα εξαρτήματα για ζημιά. Εξετάστε επίσης μήπως έχει πάθει ζημιά το σκάφος.
3. Είτε βρείτε κάποια ζημιά είτε όχι, επιστρέψτε στο κοντινότερο λιμάνι αργά και προσεκτικά.
4. Πηγαίνετε την εξωλέμβια για έλεγχο στον αντιπρόσωπο πριν την ξαναχρησιμοποιήσετε.

RMU29473

Αντικατάσταση ασφάλειας

Αν η ασφάλεια καεί, αφαιρέστε το ηλεκτρικό κάλυμμα, ανοίξτε τον συγκρατητή και αφαιρέστε την ασφάλεια με έναν εξολκέα (αν υπάρχει). Αντικαταστήστε την με μια ασφάλεια των ίδιων αμπερ.

RWM00631



ΠΡΟΕΙΔΟΠΟΙΗΣΗ

Η τοποθέτηση ακατάλληλης ασφάλειας ή ενός κομματιού σύρματος μπορεί να οδηγήσει σε υπερβολική ροή ρεύματος. Αυτό μπορεί να προκαλέσει βλάβη στο ηλεκτρικό σύστημα και αυξάνει τον κίνδυνο πυρκαγιάς.

Συμβουλευτείτε τον αντιπρόσωπο της Yamaha αν η νέα ασφάλεια καεί αμέσως.

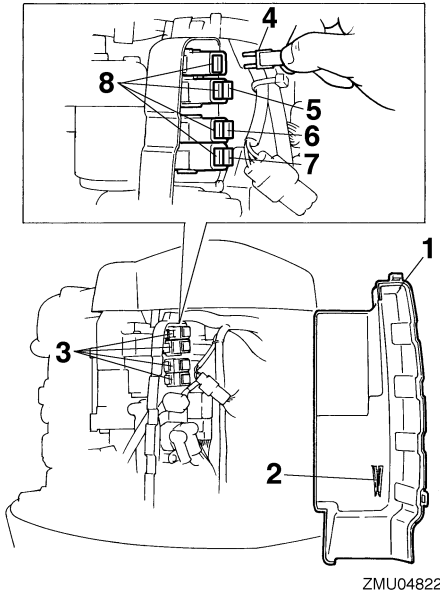

ZMU04822

1. Ηλεκτρικό κάλυμμα
2. Εξολκέας ασφάλειας
3. Συγκρατητής ασφάλειας
4. Ασφάλεια ρελέ μίζας (30 αμπέρ)
5. Ασφάλεια (κύρια) ανορθωτή σταθεροποιητή (20 αμπέρ)
6. Γενικός διακόπτης / διακόπτης κλίσης (20 αμπέρ)
7. Ασφάλεια ελέγχου κινητήρα / πηνίου ανάφλεξης / ηλεκτρικής αντλίας καυσίμου / ψεκαστή καυσίμου / ελέγχου ρελάντι (20 αμπέρ)
8. Εφεδρική ασφάλεια (20 αμπέρ, 30 αμπέρ)

RMU29524

Η ηλεκτρική κλίση και ανύψωση δεν λειτουργεί

Αν δεν μπορείτε να σηκώσετε ή να κατεβάσετε τη μηχανή αυτόματα λόγω αποφόρτισης της μπαταρίας ή βλάβης της μονάδας ηλεκτρικής κλίσης και ανύψωσης, μπορείτε να το κάνετε χειροκίνητα.

1. Ξεσφίξτε τη βίδα χειροκίνητης λειτουργίας στρέφοντάς την αριστερά μέχρι εκεί που σταματά.

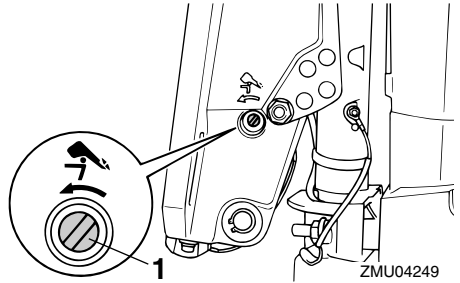

1. Βίδα βαλβίδας χειροκίνητης λειτουργίας
2. Τοποθετήστε τη μηχανή στην επιθυμητή θέση και μετά σφίξτε τη βίδα χειροκίνητης λειτουργίας στρέφοντας προς τα δεξιά.

RMU37580

Η προειδοποιητική ένδειξη της υδατοπαγίδας αναβοσβήνει κατά την πλεύση

RWM01500

ΠΡΟΕΙΔΟΠΟΙΗΣΗ

Η βενζίνη και οι αναθυμιάσεις της είναι εξαιρετικά εύφλεκτα και εκρηκτικά υλικά.

- Μην εκτελείτε αυτή τη διαδικασία αν ο κινητήρας είναι ζεστός ή λειτουργεί. Αφήστε τον κινητήρα να κρυώσει.
- Θα υπάρχει καύσιμο στο φίλτρο καυσίμου. Μείνετε μακριά από σπίθες, τσιγάρα, φλόγες ή άλλες πηγές ανάφλεξης.
- Με αυτή τη διαδικασία θα χυθεί λίγο καύσιμο. Μαζέψτε το καύσιμο με ένα πανί. Σκουπίστε αμέσως το καύσιμο που χύθηκε.
- Συναρμολογήστε προσεκτικά το φίλτρο καυσίμου τοποθετώντας τον δακτύλιο στεγανοποίησης, το σώμα του φίλτρου και τους σολήνες στη θέση τους. Λάθος συναρμολόγηση ή αντικατάσταση μπορεί να οδηγήσει σε διαρροή καυσίμου, που με τη σειρά της μπορεί να προκαλέσει φωτιά ή έκρηξη.

Αντιμετώπιση προβλημάτων

Αν η προειδοποιητική ένδειξη υδατοπαγίδας του Στροφόμετρου Πολλαπλών Λειτουργιών 6Y8 αναβοσβήνει, εκτελέστε την ακόλουθη διαδικασία.

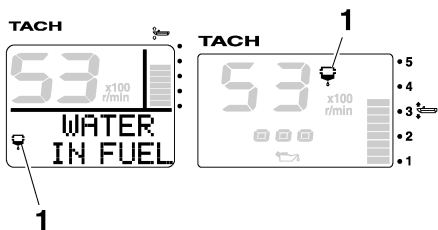

ZMU05442

1. Προειδοποιητική ένδειξη υδατοπαγίδας

1. Σβήστε τον κινητήρα.
2. Αφαιρέστε το καπάκι.
3. Αφαιρέστε τον ηλεκτρολογικό σφικτήρα.

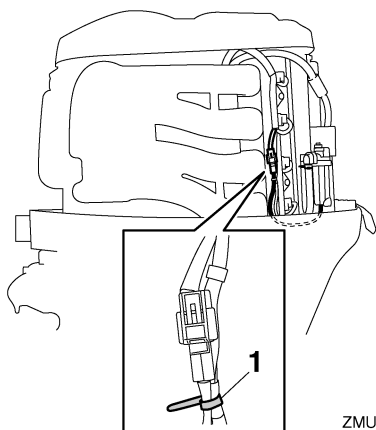

ZMU05657

1. Πλαστικό συνδετικό
4. Αποσυνδέστε το βύσμα του διακόπτη ανίχνευσης νερού. **ΠΡΟΣΟΧΗ:** Προσοχή να μην πάει νερό στο βύσμα του διακόπτη ανίχνευσης νερού, αλλιώς μπορεί να προκληθεί βλάβη. [RCM01950]

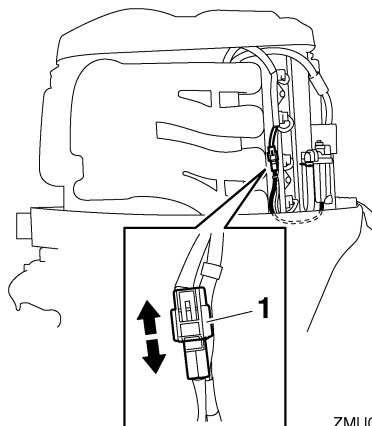

ZMU05658

1. Βύσμα διακόπτη ανίχνευσης νερού
5. Ξεβιδώστε το σώμα του φίλτρου από το περίβλημα του φίλτρου. **ΠΡΟΣΟΧΗ:** Προσέξτε να μην τσακίσετε το καλώδιο του διακόπτη ανίχνευσης νερού όταν ξεβιδώνετε το σώμα του φίλτρου. [RCM01960]

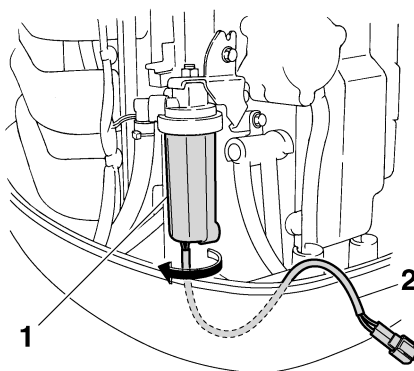

ZMU05450

1. Σώμα φίλτρου
2. Καλώδιο διακόπτη ανίχνευσης νερού
6. Στραγγίξτε το νερό από το σώμα του φίλτρου μαζεύοντάς το με ένα πανί.

7. Βιδώστε καλά το σώμα του φίλτρου από το περίβλημα του φίλτρου. **ΠΡΟΣΟΧΗ:** Προσέξτε να μην τσακίσετε το καλώδιο του διακόπτη ανίχνευσης νερού όταν βιδώνετε το σώμα του φίλτρου στο περίβλημα του φίλτρου. [RCM01970]
8. Συνδέστε καλά το βύσμα του διακόπτη ανιχνευτή νερού ώσπου να ακουστεί ένα κλικ.

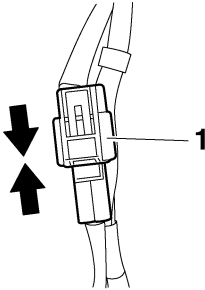

ZMU05659

1. Βύσμα διακόπτη ανίχνευσης νερού
9. Ασφαλίστε το καλώδιο του διακόπτη ανιχνευτή νερού με τον ηλεκτρολογικό σφιχτήρα.

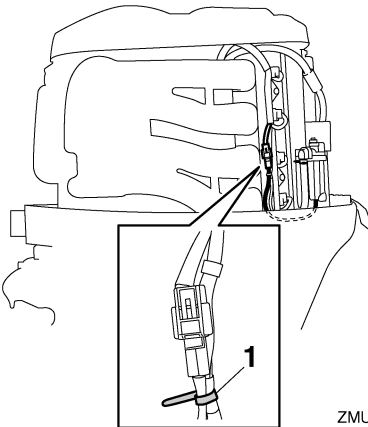

ZMU05660

1. Πλαστικό συνδετικό
10. Τοποθετήστε το καπάκι.

11. Βάλτε μπροστά τη μηχανή και βεβαιωθείτε ότι η προειδοποιητική ένδειξη της υδατοπαγίδας παραμένει σβηστή. Πηγαίνετε την εξωλέμβια στον αντιπρόσωπο της Yamaha για να την εξετάσει μόλις επιστρέψετε στο λιμάνι.

RMU29542

Η μίζα δεν λειτουργεί

Αν ο μηχανισμός της μίζας δεν λειτουργεί (ο κινητήρας δεν ενεργοποιείται με τη μίζα), μπορείτε να βάλετε μπροστά με το σχοινί εκκίνησης έκτακτης ανάγκης. Όμως, ο κινητήρας δεν παίρνει μπροστά αν η τάση της μπαταρίας είναι χαμηλή. Αν η μπαταρία έχει αποφορτιστεί στα 9 volt ή λιγότερο, η ηλεκτρική αντλία καυσίμου δεν θα λειτουργήσει.

RWM01022

! ΠΡΟΕΙΔΟΠΟΙΗΣΗ

- Χρησιμοποιήστε αυτή τη διαδικασία μόνο σε περίπτωση έκτακτης ανάγκης, για να επιστρέψετε στο λιμάνι για επισκευή.
- Όταν χρησιμοποιείται το σχοινί ξεκινήματος έκτακτης ανάγκης για να πάρει μπροστά ο κινητήρας, ο μηχανισμός προστασίας από εκκίνηση με ταχύτητα δεν λειτουργεί. Βεβαιωθείτε ότι ο μοχλός του χειριστηρίου είναι στη νεκρά. Αλλιώς μπορεί το σκάφος να κινηθεί ξαφνικά και να προκληθεί ατύχημα.
- Συνδέστε το καλώδιο σταματήματος του κινητήρα σε ένα ασφαλές σημείο στα ρούχα, το χέρι ή το πόδι όταν οδηγείτε.
- Μην συνδέετε το καλώδιο σε ρούχα που μπορεί να σχιστούν. Προσέξτε μην πιαστεί κάπου το κορδόνι και δεν λειτουργήσει.
- Προσοχή μην τραβήξετε κατά λάθος το καλώδιο στη διάρκεια της κανονικής λειτουργίας. Απώλεια ισχύος κινητήρα σημαίνει σημαντική απώλεια ελέγχου του πηδαλιού. Επίσης, χωρίς ισχύ, το σκάφος μπορεί να επιβραδύνει απότομα. Αυτό μπορεί να πετάξει μπροστά τους ανθρώπους και τα αντικείμενα του σκάφους.

Αντιμετώπιση προβλημάτων

- Βεβαιωθείτε ότι δεν στέκεται κανείς πίσω σας όταν τραβάτε το σχοινί εκκίνησης. Μπορεί να ταναχτεί πίσω και να προκαλέσει τραυματισμό.
- Το αφύλαχτο, περιστρεφόμενο βολάν είναι πολύ επικίνδυνο. Απομακρύνετε τα φαρδιά ρούχα και άλλα αντικείμενα όταν βάζετε μπροστά τη μηχανή. Χρησιμοποιείτε το σχοινί ξεκινήματος έκτακτης ανάγκης μόνο σύμφωνα με τις οδηγίες. Μην αγγίζετε το βολάν ή άλλα κινούμενα μέρη όταν λειτουργεί η μηχανή. Μην τοποθετείτε το μηχανισμό της μίζας ή το καπάκι αφού πάρει μπρος ο κινητήρας.
- Μην αγγίζετε το πηνίο ανάφλεξης, το καλώδιο μπουζί ή άλλα ηλεκτρικά εξαρτήματα όταν βάζετε μπροστά ή χειρίζεστε τη μηχανή. Μπορεί να πάθετε ηλεκτροπληξία.

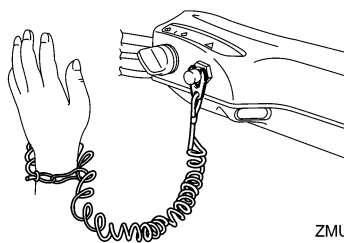

ZMU05216

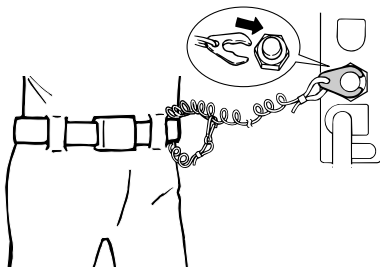

ZMU02334

RMU30651

Εκκίνηση έκτακτης ανάγκης

1. Αφαιρέστε το καπάκι.
2. Σηκώστε το πίσω μέρος του καλύμματος του βολάν και τραβήξτε το μπροστά για να βγει.

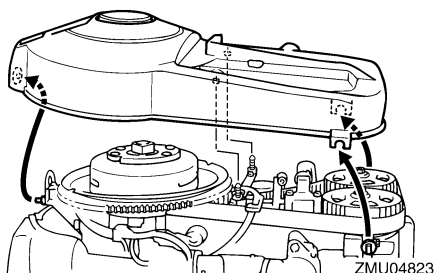

ZMU04823

3. Προετοιμάστε τη μηχανή για εκκίνηση. Για περισσότερες πληροφορίες, αναφερθείτε στη σελίδα 47. Βεβαιωθείτε ότι η μηχανή είναι σε νεκρά και ότι ο συνδετήρας είναι συνδεδεμένος με τον διακόπτη σταματήματος. Ο γενικός διακόπτης πρέπει να είναι στη θέση “ON” (on).

4. Εισάγετε την πλευρά με τον κόμπο του σχοινού ξεκινήματος έκτακτης ανάγκης στην εγκοπή του ρότορα του βολάν και τυλίξτε το σχοινί γύρω από το βολάν δεξιόστροφα.
5. Τραβήξτε αργά το σχοινί μέχρι να νιώσετε αντίσταση.
6. Αφαιρέστε προσωρινά το σχοινί από το βολάν.
7. Τυλίξτε το σχοινί γύρω από το βολάν περίπου 3/4 της στροφής δεξιά.
8. Τραβήξτε δυνατά προς τα έξω για να πάρει μπροστά ο κινητήρας. Επαναλάβετε αν χρειάζεται.

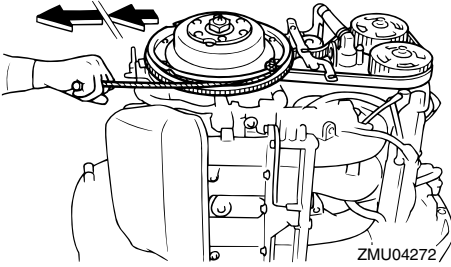

RMU33501

Μεταχείριση βυθισμένης μηχανής

Αν η εξωλέμβια έχει καλυφθεί από νερό, πηγαίνετέ την αμέσως στον αντιπρόσωπο της Yamaha. Αλλιώς, θα αρχίσει αμέσως η διάβρωση.

ΠΡΟΣΟΧΗ: Μην επιχειρήσετε να χρησιμοποιήσετε την εξωλέμβια μηχανή αν δεν ελεγχθεί πλήρως. [RCM00401]



YAMAHA MOTOR CO., LTD.

Τυπώθηκε στην Ιαπωνία
Μάρτιος 2008-0.6 × 1 CR

Τυπώθηκε σε ανακυκλωμένο χαρτί