



**Z250D**  
**LZ250D**  
**Z300A**  
**LZ300A**

**ÄGARENS VERKSTADSHANDBOK**

**6D0-28199-84-M0**

## **FÖRSIKTIGT**

### **ANVÄND ENDAST BLYFRI BENSIN**

- Blyad bensin kan ge sämre prestanda och skada motorn.
- Använd inte oljeblandat bränsle under inkörningen eller senare.

### **VI REKOMMENDERAR YAMALUBE**

### **TVÅTAKTSMOTOROLJA FÖR UTOMBORDSMOTORER**

ZMU01851

**Läs igenom ägarens verkstadshandbok noga innan du använder utombordsmotorn.**

## Till ägaren

Tack för att du har valt en utombordsmotor från Yamaha. Ägarens verkstadshandbok innehåller den information du behöver för rätt användning, underhåll och vård. Om du tillgodogör dig dessa enkla anvisningar kommer du att få mycket stor glädje av din nya Yamaha-motor. Kontakta gärna din Yamaha-återförsäljare vid frågor om användning eller underhåll av utombordsmotorn.

I denna ägarens verkstadshandbok markeras särskilt viktiga upplysningar så här:



Symbol för säkerhet, betyder VIKTIGT! VAR PÅ DIN VAKT! SÄKERHETSRIK!

MWM00780



### **WARNING**

**Följ alltid VARNINGS-anvisningarna, annars finns det risk för allvarliga skador eller t.o.m. dödsfall.**

MCM00700

### **FÖRSIKTIGT:**

**FÖRSIKTIGT betyder att du måste vidta särskilda försiktighetsåtgärder för att undvika skador på utombordsmotorn.**

### **OBS:**

OBS! innebär viktiga upplysningar som underlättar eller förklarar de olika åtgärderna.

Yamaha strävar ständigt efter att bli bättre inom både produktutformning och kvalitet. Eftersom denna handbok innehåller den mest aktuella produktinformationen vid trycktilfället, kan det därför förekomma mindre avvikelser mellan din motor och de motorer som beskrivs här. Fråga gärna din Yamaha-återförsäljare om du undrar över något i denna verkstadshandbok.

För att säkerställa lång produktivslängd rekommenderar Yamaha att du använder produkten och utför angivet periodiskt underhåll genom att följa anvisningarna i ägarens verkstadshandbok. Observera! Om du underlåter att följa dessa anvisningar kan inte bara produkten upphöra att fungera, utan garantin upphör också att gälla.

I vissa länder finns lagar eller förordningar som begränsar användarens rätt att föra ut produkten ur det land där den anskaffades, och det kan vara omöjligt att registrera produkten i destinationslandet. Vidare kanske inte garantin gäller i vissa regioner. Be återförsäljaren du köpte produkten av om information om du vill ta produkten till ett annat land.

Om produkten köpts begagnad, konsultera närmaste återförsäljare för ny kundregistrering och för att få del av angivna tjänster.

### **OBS:**

Som utgångspunkt vid de olika beskrivningarna och förklaringarna används Z250DETO, LZ250DETO, Z300AETO, LZ300AETO med standardtillbehör. Därför omfattar verkstadshandboken vissa poster som kanske inte berör alla motormodeller.

MMU25120

**Z250D, LZ250D, Z300A, LZ300A  
ÄGARENS VERKSTADSHANDBOK  
©2006 av Yamaha Motor Co., Ltd.**

**Första upplagan, mars 2006  
Med ensamrätt.**

**Eftertryck eller obehörig användning  
utan skriftligt medgivande av  
Yamaha Motor Co., Ltd.  
är uttryckligen förbjudet  
Tryckt i Japan**

# Innehåll

<b>Allmän information.....</b>	<b>1</b>	typ) .....	16
ID-nummer .....	1	Logg (digital typ) .....	16
Utombordsmotorns serienummer.....	1	Trimmätare (digital typ) .....	17
Nyckelnummer .....	1	Timmätare (digital typ) .....	17
EG-dekal .....	1	Trippmätare .....	18
Säkerhetsinformation .....	2	Klocka .....	18
Viktiga dekaler.....	3	Bränslemätare .....	18
Varningsmärken .....	3	Bränslevarningsindikator .....	19
Varningsmärken .....	4	Varningsindikator för låg batterispänning .....	19
Bränsleinstruktioner .....	4	Bränsleflödesmätare .....	19
Bensin .....	4	Bränsleflödesmätare .....	20
Motorolja .....	4	Bränsleförbrukningsmätare .....	20
Batterikrav .....	5	Bränsleekonomi .....	20
Batterispecifikationer.....	5	Varvtalssynkronisering vid drift med två motorer.....	21
Val av propeller .....	5	6Y8 Mångfunktionella mätare .....	22
Skydd mot start med ilagd växel .....	6	Takometerenhet .....	22
<b>Grundkomponenter.....</b>	<b>7</b>	Logg- och bränslemätarenhet .....	25
Huvudkomponenter .....	7	Loggenhet .....	26
Fjärrkontroll .....	8	Bränsleflödesmätare .....	27
Fjärrkontrollens styrspak .....	9	<b>Varningssystem .....</b>	<b>28</b>
Frilägeslås.....	9	Överhettning varning (två motorer) .....	28
Frilägesgasspak.....	9	Oljenivåvarning samt varning för igensatt oljefilter .....	28
Frilägesspak.....	10	<b>Drift.....</b>	<b>30</b>
Justeranordning för gasreglaget friktion .....	10	Installation.....	30
Motorstoppknapp .....	11	Montera utombordsmotorn .....	30
Huvudströmbrytare.....	11	Inkörning av motor .....	31
Trim- och uppveckningsknapp på fjärrkontroll eller	12	Gör så här för HPDI-modeller .....	31
rorkultshandtag .....	12	Förkontroll .....	32
Trim- och uppveckningsknapp på motorns undre motorhuv.....	12	Bränsle .....	32
Trim- och uppveckningsknappar (dubbel toppmonterad typ).....	13	Olja .....	32
Trimroder med anod.....	13	Reglage.....	32
Uppveckningsstödspak för modeller med trim och	14	Motor .....	32
uppveckling eller hydrolutning .....	14	Använda motorn när den varit undanställd en längre tid.....	33
Den övre motorhuvens låsspak (uppdragningstyp).....	14	Fylla på bränsle och motorolja .....	34
Spolanordning .....	15	Påfyllning av bränsle för modeller utan bränsleanslutning.....	34
Vattenavskiljare .....	15	Fylla på olja för modeller med oljeinsprutning.....	34
Digital varvräknare .....	15	Oljenivåindikatorns funktion .....	35
Oljenivåindikator (digital typ).....	16	Använda motorn .....	36
Överhettningssindikator (digital			

# Innehåll

Mata bränsle .....	36	Underhållsschema .....	53
Starta motorn .....	36	Underhållsschema (extra) .....	54
Värma upp motorn .....	38	Infettnig .....	55
Modeller med elstart och prime start .....	38	Rengöra och justera tändstift .....	55
Växla .....	38	Kontrollera bränslesystemet .....	56
Framåt (modeller med rorkultshandtag eller fjärrkontroll) .....	39	Kontrollera tomgångsvarvtalet .....	57
Back (modeller med automatiskt backlås och trim och uppvickning) .....	39	Kontrollera vattenförekomst i tanken .....	57
Stoppa motorn .....	39	Kontrollera kablar och anslutningar .....	58
Gör så här .....	39	Avgasläckage .....	58
Trimma utombordsmotorn .....	40	Vattenläckage .....	58
Justera trimvinkeln .....	40	Kontrollera trim- och uppvickningssystem .....	58
Justera båttrimning .....	41	Kontrollera propellern .....	59
Vicka upp och ned .....	42	Ta bort propellern .....	60
Vicka upp så här (Modeller med motordriven trim- och uppvickning/modell med motordriven uppvickning) .....	43	Montera propellern .....	60
Vicka ned så här (Modeller med motordriven trim- och uppvickning/modell med motordriven uppvickning) .....	44	Byta växellådsolja .....	61
Köra i grunt vatten .....	45	Undersöka och byta anod/ anoder .....	62
Modeller med trim- och uppvickning/modell med uppvickning .....	45	Kontrollera batteriet (för modeller med elstart) .....	63
Köra under andra förhållanden .....	46	Koppla in batteriet .....	64
<b>Underhåll .....</b>	<b>47</b>	Koppla bort batteriet .....	65
Specifikationer .....	47	Kontrollera den övre motorhuvan .....	65
Transportera och förvara utombordsmotorn .....	48	Ytbehandla båtbottnen .....	65
Förvara utombordsmotorn .....	49	<b>Felavhjälpning .....</b>	<b>66</b>
Gör så här .....	49	Felsökning .....	66
Smörjning (modeller med oljeinsprutning) .....	50	Tillfälliga åtgärder i nödsituationer .....	69
Skötsel av batteriet .....	50	Krockskada .....	69
Spola motorenheten .....	51	Köra med en motor .....	70
Rengöra utombordsmotorn .....	52	Byta säkring .....	70
Kontrollera motorns målade ytor .....	52	Trim och uppvickning/uppvickning fungerar inte .....	71
Periodiskt underhåll .....	52	Varningsindikatorn för vattenavskiljaren blinkar under gång .....	71
Reservdelar .....	52	Motorn fungerar inte .....	72
		Aktivering av varning för låg oljenivå .....	72
		Behandling av motor som hamnat helt under vattnet .....	73
		Gör så här .....	74

# Allmän information

MMU25170

## ID-nummer

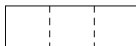

MMU25183

### Utombordsmotorns serienummer

Utombordsmotorns serienummer är instämplat på den dekal som sitter fäst på fästbygeln babordsida.

Anteckna utombordsmotorns serienummer i avsedda fält för att underlätta vid beställning av reservdelar från din Yamaha-återförsäljare eller som referens om din utombordsmotor skulle bli stulen.

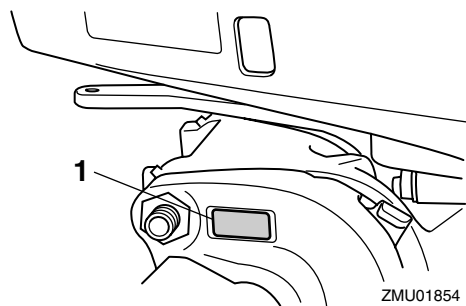

ZMU01854

1. Placering av utombordsmotorns serienummer

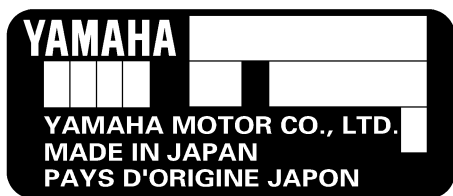

ZMU01692

MMU25190

### Nyckelnummer

Om motorn är försedd med en huvudströmbrytare med nyckel, är nyckelns ID-nummer instämplat på nyckeln enligt bilden. Anteckna detta nummer i det avsedda fältet som referens om du behöver en ny nyckel.

ZMU01693

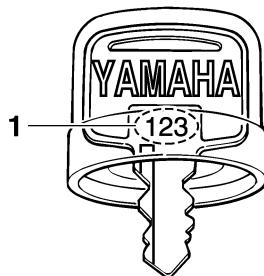

ZMU01694

1. Nyckelnummer

MMU25202

### EG-dekal

Motorer med dessa dekaler uppfyller delvis Europaparlamentets direktiv om maskinell utrustning. Se dekalen och EG-deklarationen om överensstämmelse för ytterligare information.

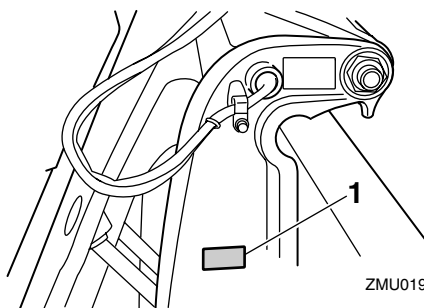

ZMU01947

1. Placering av EG-dekal

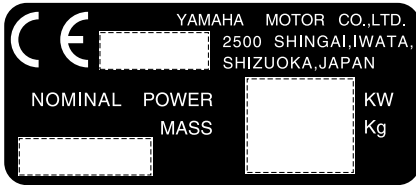

ZMU01696

MMU25371

## Säkerhetsinformation

- Läs hela denna verkstadshandbok innan du monterar eller använder utombordsmotorn. Då får du förståelse för motorn och dess funktion.
- Läs de verkstadshandböcker eller instruktionsböcker som följer med båten samt alla dekalerna, innan du använder båten. Försäkra dig om att du förstår dessa ordentligt innan du använder båten och motorn.
- Använd inte motorn i en för liten båt. Då finns det risk för att du tappar kontrollen. Motorns märkeffekt skall högst motsvara båtens märkkapacitet i hästkrafter. Fråga återförsäljaren eller båttillverkaren om du inte känner till båtens märkkapacitet.
- Ändra inte utombordsmotorn. Ändringar kan göra motorn oduglig eller osäker att använda.
- Felaktigt propellerval och felaktig användning kan inte bara skada motorn utan också påverka bränsleförbrukningen negativt. Fråga din återförsäljare om korrekt användning.
- Använd aldrig motorn med alkohol eller droger i kroppen. I ca 50 % av alla allvarliga båtolucky är någon av de inblandade berusad.
- Se till att det finns godkända flytanordningar till alla ombord. Ha helst alltid på dig en flytanordning när du färdas i båten. Åtminstone barn och icke simkunniga personer måste alltid använda flytanordningar. Alla skall använda flytanordningar under riskabla drifförhållanden.
- Bensin är mycket eldfarligt och bensinångor kan dessutom explodera. Var försiktig vid hantering och förvaring av bensin. Kontrollera att det inte förekommer bensinånga eller läckande bränsle innan du startar motorn.
- Den här produkten släpper ut avgaser som innehåller koloxid, en färg- och luktlös gas som kan orsaka hjärnskadorna eller dödsfall. Symptomen är illamående, yrsel och dåsighet. Håll styrhytt och kajuta väl ventilerade. Undvik att blockera avgasutsläpp.
- Kontrollera att gas, växel och styrning fungerar normalt innan du startar motorn.
- Fäst nödstopprepet för motorns stoppströmbrytare på ett säkert ställe på dina kläder, armen eller benet under arbetet. Om du skulle komma att lämna rodet, dras repet ut från motorns stoppströmbrytare och stoppar motorn.
- Ta reda på gällande sjölagar och -bestämmelser där du färdas med båt och följ dessa.
- Håll dig underrättad om vädret. Lyssna på väderprognosen innan du ger dig ut i båten. Undvik att färdas med båt om det finns risk för dåligt väder.
- Meddela alltid någon vart du åker. Lämna en färdplan till någon ansvarig person. Se till att annullera färdplanen när du kommer tillbaka.
- Använd sunt förnuft och gott omdöme när du färdas med båt. Skaffa dig erforderlig kunskap och se till att du förstår hur båten

# Allmän information

reagerar under de olika driftförhållanden som du kan råka ut för. Känn dina egna och båtens begränsningar. Håll dig alltid till säkra hastigheter och håll alltid uppsikt efter hinder och trafik.

- Håll alltid utkik efter simmare när du använder motorn.
- Håll dig borta från badplatser.
- Om någon simmar i vattnet i närheten av båten, lägger du in friläge och stänger av motorn.
- Avfallshantera inte tomma oljebehållare på otillåtet sätt. Fråga den som sålde oljan hur tomma behållare ska hanteras.
- Var noga med att torka bort eventuell utspild smörjolja (motor- eller växellådolja) vid oljepåfyllning/-byte. Håll aldrig olja utan tratt eller liknande. Fråga, om så behövs, återförsäljaren om bytesförfarandet.
- Avfallshantera (släng) inte produkter på otillåtet sätt. Yamaha rekommenderar att du konsulterar återförsäljaren vid avfallshandtering av produkten.

MMU25382

## Viktiga dekaler

MMU25395

### Varningsmärken

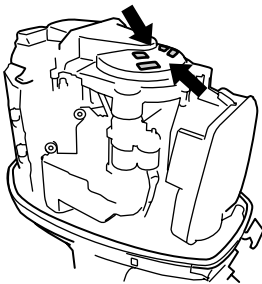

ZMU01972

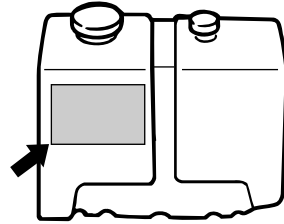

ZMU01948

MMU25401

### Dekal

MWM01260

#### **VARNING**

- Se till att växelspaken befinner sig i friläge innan du startar motorn. (utom för 2HP)
- Rör aldrig vid elektriska delar vid start eller körning.
- Håll händer, hår och kläder borta från svänghjulet och andra roterande delar när motorn går.

MMU25413

### Dekal (modeller med omvänd rotation)

MWM01281

#### **VARNING**

Använd endast propeller avsedd för rotation moturs med denna motor. Propellrar för rotation moturs är märkta med "L" efter storleksangivelsen. Felaktig propellertyp kan få båten att gå i en oväntad riktning, vilket kan leda till olyckor.

MMU25451

### Dekal

#### ENDAST MOTOROLJA

- Håll motorolja i den här oljetanken, inte bensen.

#### REKOMMENDERAD OLJA:

YAMALUBE 2-TAKTS UTOMBORDSOLJA eller likvärdig TC-W3-certifierad utombord-



solja.

MWM01270



Tillsätt ingen bensin i oljetanken. Den kan börja brinna eller explodera.

MMU25465

## Varningsmärken

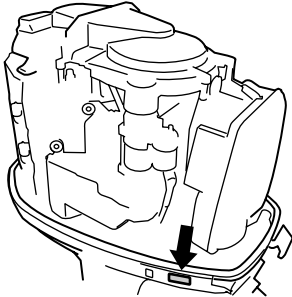

ZMU01949

MMU30690

## Dekal

MCM01480

### FÖRSIKTIGT:

#### ANVÄND ENDAST BLYFRI BENSIN

- Blyad bensin kan leda till försämrad prestanda samt motorskador.
  - Använd inte bensin blandad med olja (förblandat bränsle).
  - Rekommenderad motorolja: YAMALUBE 2-takts utombordsmotorolja.
- Se ägarens verkstadshandbok.

MMU25540

## Bränsleinstruktioner

MWM00010



### BENSIN OCH BENSINÅNGA ÄR MYCKET LÄTTANTÄNDLIGT OCH EXPLOSIVT!

- Rök inte när du tankar och undvik gnistor, öppen eld och andra antändningskällor.
- Stoppa motorn innan du tankar.
- Ha god ventilation när du tankar. Tankar

bärbara bränsletankar utanför båten.

- Var försiktig så att du inte spiller ut bensin. Om du spiller bensin skall denna genast torkas upp med torra trasor.
- Fyll inte på för mycket bensin i bränsletanken.
- Stäng påfyllningskåpan ordentligt när du har tankat.
- Kontakta genast läkare om du råkar svälja bensin, andas in stora mängder bensinånga eller få bensin i ögonen.
- Tvätta dig omgående med tvål och vatten om du spiller bensin på huden. Byt kläder om du spiller bensin på dem.
- Rör vid påfyllningsöppningen eller påfyllningsröret med tankmunstycket för att förebygga elektrostatiska gnistor.

MCM00010

### FÖRSIKTIGT:

Använd endast ny, ren bensin som lagrats i rena behållare och inte förorenats med vatten eller främmande ämnen.

MMU25580

## Bensin

Rekommenderad bensinkvalitet:

Vanlig blyfri bensin med 90 som lägsta oktantal (Research Octane Number).

Om motorn knackar, bör du använda bensin av ett annat märke eller blyfritt bränsle med högt oktantal.

MMU25670

## Motorolja

Yamalube 2-takts utombordsmotorolja rekommenderas till Yamaha utombordsmotorer. Om Yamalube 2-takts utombordsmotorolja inte finns tillgänglig, skall en 2-takts motorolja med kvalitetsklass

# Allmän information

NMMA TC-W3 användas.

Rekommenderad motorolja:  
YAMALUBE 2-TAKTS UTOMBORDS-  
MOTOROLJA

MCM01160

## FÖRSIKTIGT:

**Användning av olja av dålig kvalitet kan leda till allvarliga skador.**

MMU25700

## Batterikrav

MCM01060

## FÖRSIKTIGT:

**Använd endast batterier med föreskriven kapacitet. Om ett batteri inte uppfyller givna specifikationer, kan elsystemet komma att fungera dåligt eller överlastas, vilket kan skada elsystemet.**

För modeller med elstart väljer du ett batteri, som uppfyller följande specifikationer.

MMU25720

## Batterispecifikationer

Lägsta kallstartström (CCA/EN):  
711.0 A  
Minimikapacitet (20HR/IEC):  
100.0 Ah

## OBS:

Det går inte att starta motorn om batterispänningen är för låg.

MMU25742

## Val av propeller

Utombordsmotorns prestanda påverkas starkt av ditt val av propeller. Fel typ av propeller kan påverka motorns prestanda negativt och skada den svårt. Motorvarvtalet beror på propellernas storlek och båtens last. Om varvtalet är för högt eller för lågt för god motorprestanda, kommer detta att påverka

motorn negativt.

Yamaha utombordsmotorer är försedda med propellar som är utvalda för att fungera bra inom en rad tillämpningar, men det kan finnas användningssätt där en propeller med en annan stigning skulle vara lämpligare. Vid hög arbetsbelastning passar en propeller med lägre stigning bäst, eftersom rätt motorvarvtal då kan bibehållas. En propeller med hög stigning passar å andra sidan bättre vid låg arbetsbelastning.

Yamaha-återförsäljarna lagerför en mängd olika propellar. De kan ge goda råd och även montera den propeller som bäst lämpar sig för användningssättet på din utombordsmotor.

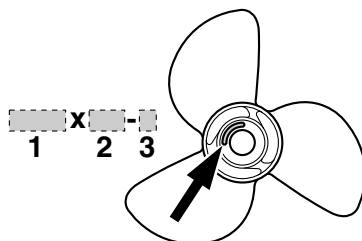

ZMU04607

1. Propellerdiameter i tum
2. Propellerstigning i tum
3. Propellertyp (propellermarke)

## OBS:

Välj en propeller som låter motorn nå mitten eller den övre delen av sitt arbetsområde vid full gas med maximal båtlast. Om vissa driftförhållanden, exempelvis lätt båtlast, medger att motorvarvtalet höjs över den rekommenderade maximinivån, minskas gasen för att hålla motorn inom lämpligt arbetsområde.

Mer information om losstagning och mon-

tering av propeller finns på sidan 59.

MMU25760

## Skydd mot start med ilagd växel

Yamaha utombordsmotorer med dekal enligt bilden eller med fjärrkontroller som godkänts av Yamaha, är försedda med skyddsanordning mot start med ilagd växel. Motorn kan då endast startas i friläge. Lägg alltid in friläge innan du startar motorn.

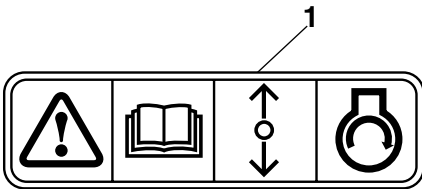

ZMU01713

1. Dekal för skyddet mot start med ilagd växel

# Grundkomponenter

MMU25799

## Huvudkomponenter

**OBS:**

\* Ser inte alltid ut som på bild. Ingår inte alltid som standardutrustning på alla modeller.

Z250D, LZ250D, Z300A, LZ300A

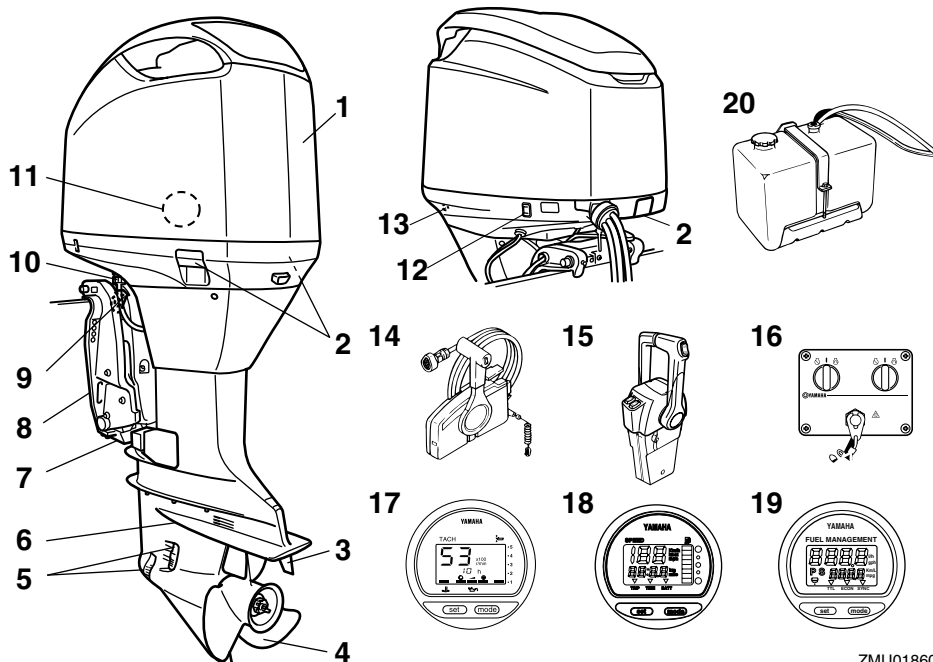

ZMU01860

1. Övre motorhuv
2. Motorhuvens låsspak(ar)
3. Trimroder (anod)
4. Propeller\*
5. Kylvatteninlopp
6. Antikavitationsplåt
7. Anod
8. Fästbygel
9. Uppvickningsstödspak
10. Spolanordning
11. Vattenavskiljare
12. Trim- och uppvickningsknapp
13. Kylvattnets styrhå
14. Fjärrkontrolldos (sidmonterad typ)\*
15. Fjärrkontrolldos (toppmonterad typ)\*

16. Brytarpanel (för användning med toppmonterad typ)\*
17. Digital varvräknare\*
18. Digital logg\*
19. Bränsleflödesmätare\*
20. Extern oljetank\*

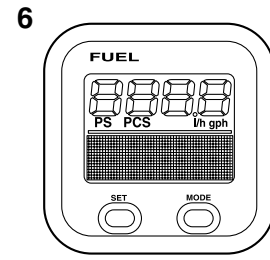
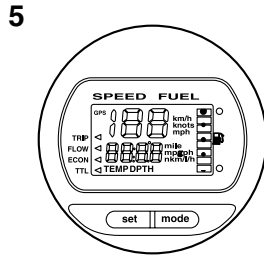
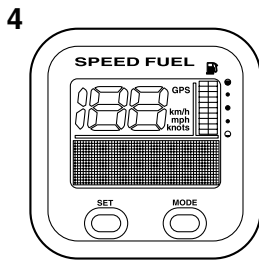
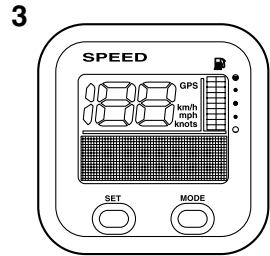
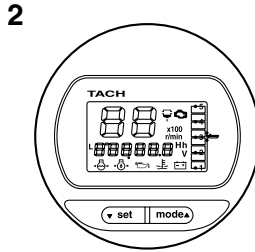
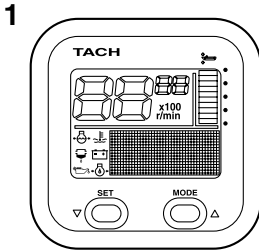

ZMU05429

1. Takometerenhet (fyrkantig)\*
2. Takometerenhet (rund)\*
3. Loggenhet (fyrkantig)\*
4. Logg- och bränslemätarenhet (fyrkantig)\*
5. Logg- och bränslemätarenhet (rund)\*
6. Bränsleflödesmätare (fyrkantig)\*

MMU26180

## Fjärrkontroll

Fjärrkontrollens styrspek aktivera både växeln och gasspjället. De elektriska omkopplarna sitter på fjärrkontrolldosan.

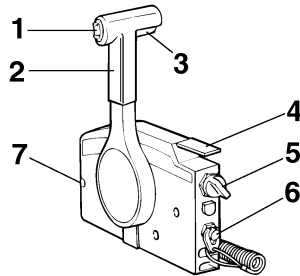

ZMU01723

1. Trim- och uppwickningsknapp
2. Fjärrkontrollens styrspek
3. Frilägeslås
4. Frilägesgasspak
5. Huvudströmbrytare/chokeknapp
6. Motorstopknapp
7. Justeranordning för gasreglaget friktion

# Grundkomponenter

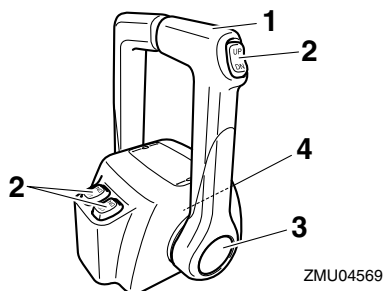

1. Fjärrkontrollens styrspak
2. Trim- och uppvickningsknapp
3. Frilägesspak
4. Justeranordning för gasreglagets friktion

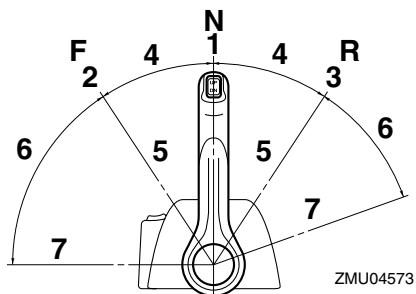

1. Friläge "N"
2. Fram "F"
3. Back "R"
4. Växel
5. Helt stängt läge
6. Gas
7. Helt öppet läge

MMU26190

## Fjärrkontrollens styrspak

Om spaken flyttas framåt från friläget, läggs framväxeldrevet in. Om spaken dras bakåt från friläget, läggs backväxeldrevet in. Motorn fortsätter då att gå på tomgång tills spaken flyttas ca 35° (ett hack känns). Flyttas spaken ytterligare öppnas gasspjället och motorn börjar accelerera.

MMU26201

## Frilägeslås

För att lägga i en växel från friläget, drar du först upp frilägeslåset.

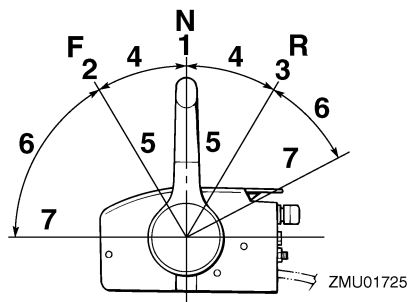

1. Friläge "N"
2. Fram "F"
3. Back "R"
4. Växel
5. Helt stängt läge
6. Gas
7. Helt öppet läge

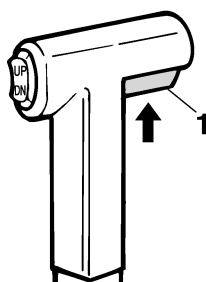

1. Frilägeslås

MMU26211

## Frilägesgasspak

För att öppna gasspjället utan att lägga i en fram- eller backväxel, placerar du fjärrkontrollens styrspak i friläge och lyfter frilägesgasspaken.

## OBS: \_\_\_\_\_

Frilägessgasspaken fungerar endast när fjärrkontrollens styrspak är i friläge. Fjärrkontrollens styrspak fungerar endast när frilägessgasspaken är i stängt läge.

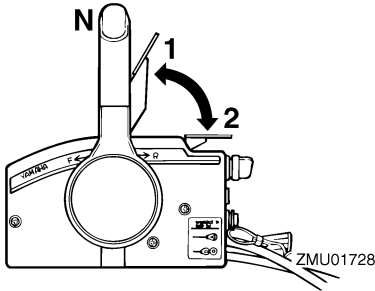

1. Helt öppet läge
2. Helt stängt läge

MMU26232

## Frilägesspak

Gasspjället kan öppnas utan att man lägger in vare sig fram- eller backväxeln om man trycker på frilägesacceleratorknappen och flyttar fjärrkontrollens styrspak.

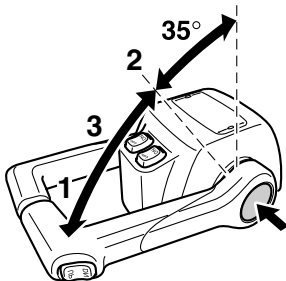

ZMU04575

1. Helt öppet läge
2. Helt stängt läge
3. Frilägesspak

## OBS: \_\_\_\_\_

- Frilägesacceleratorknappen kan endast användas när fjärrkontrollens styrspak står

i friläge.

- När knappen är intryckt, börjar gasspjället att öppnas när fjärrkontrollens styrspak har flyttats minst 35°.
- När du använt frilägesspaken, för du tillbaka fjärrkontrollens styrspak till friläge. Frilägesacceleratorknappen kommer automatiskt att gå tillbaka till det inställda läget. Fjärrkontrollen lägger då in framväxeln och backväxeln normalt.

MMU25971

## Justeranordning för gasreglgets friktion

En friktionsanordning gör det möjligt att ställa in motståndet i gasreglget eller fjärrkontrollens styrspak efter önskemål. Vrid justeringen medurs för att öka motståndet. Vrid justeringen moturs för att minska motståndet.

MWM00031

## VARNING

**Dra inte åt justeranordningen för hårt. Om motståndet är för stort kan det vara svårt att röra fjärrkontrollens styrspak eller gasreglget, vilket kan leda till en olycka.**

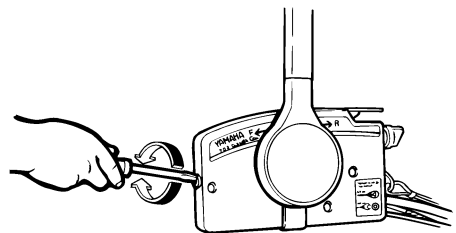

ZMU01714

# Grundkomponenter

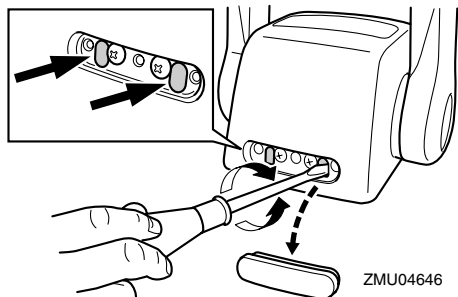

Dra åt justeringen för att behålla den önska-  
de gasinställningen när konstant fart önskas.

MMU25990

## Motorstoppknapp

För att motorn skall starta måste låsplattan  
fästas på motorns stoppströmbrytare. Repet  
skall fästas på ett säkert ställe på kläderna,  
armen eller benet. Om användaren skulle  
falla överbord eller lämna rodet, drar repet  
ut låsplattan och stoppar motorn. Båten kan  
då inte rusa iväg med motorn igång.

MWMO0120

### **WARNING**

- **Fäst** motorstoppbrytarens nödstopprep på ett säkert ställe på dina kläder, armen eller benet under arbetet.
- **Fäst inte nödstopprepet på kläder som kan slitas sönder. Låt inte repet gå där det kan fastna och därmed hindras att fungera.**
- **Undvik att dra ur låsbrickan under vanlig användning. Om motorn stannar förlorar du också nästan all styrförmåga och dessutom kan båten tappa fart mycket snabbt. Detta kan leda till att människor och föremål kastas framåt i båten.**

### **OBS:**

Motorn kan inte startas om låsplattan har tagits bort.

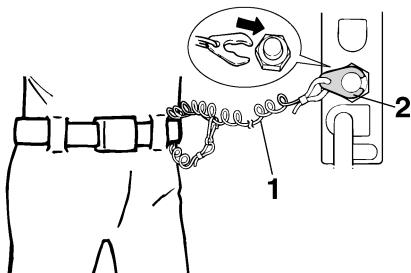

ZMU01716

1. Nödstopprep
2. Låsplatta

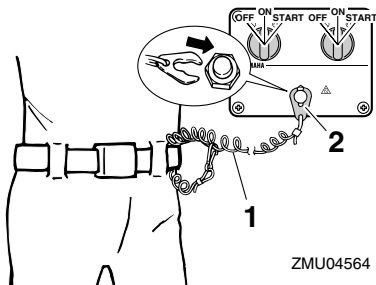

ZMU04564

1. Nödstopprep
2. Låsplatta

MMU26090

## Huvudströmbrytare

Tändsystemet styrs av huvudströmbrytaren, vars funktion beskrivs nedan.

- **“OFF” (av)**  
När huvudströmbrytaren är i läget “OFF” (av), är de elektriska kretsarna avstängda och nyckeln kan tas bort.
- **“ON” (på)**  
När huvudströmbrytaren är i läget “ON” (på), är de elektriska kretsarna påslagna och nyckeln kan inte tas bort.
- **“START” (start)**  
När huvudströmbrytaren är i läget “START” (start), startar startmotorn motorn. När nyck-



keln släpps återgår den automatiskt till läge "ON" (på).

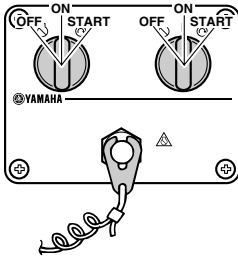
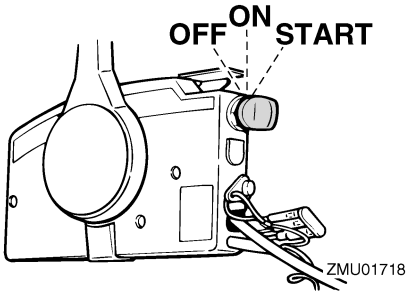

MMU26141

## Trim- och uppveckningsknapp på fjärrkontroll eller rorkultshandtag

Trim- och uppveckningssystemet ställer in utombordsmotorns vinkel i förhållande till akterspegeln. Om du trycker upp knappen "UP" (upp), trimmas utombordsmotorn upp och vickas därefter upp. Om du trycker ned knappen "DN" (ned), vickas utombordsmotorn ned och trimmas därefter ned. När du släpper knappen, stannar motorn i det aktuella läget.

### OBS:

För mer information om hur du använder trim- och uppveckningsknappen, se sidan 40 och 42.

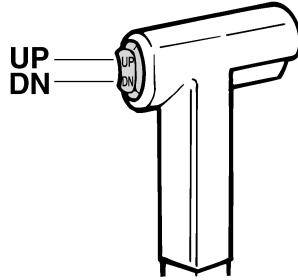

MMU26151

## Trim- och uppveckningsknapp på motorns undre motorhuv

Trim- och uppveckningsknappen sitter på sidan av den nedre motorhuv. Om du trycker upp knappen "UP" (upp), trimmas utombordsmotorn upp och vickas därefter upp. Om du trycker ned knappen "DN" (ned), vickas utombordsmotorn ned och trimmas därefter ned. När du släpper knappen, stannar motorn i det aktuella läget.

MWM01030

### **! VARNING**

Använd bara trim- och uppveckningsknappen (sitter på den undre motorhuv) när båten stannat helt. Om du försöker använda knappen när båten är i rörelse, ökar risken för att falla överbord eller distraheras och krocka med en annan båt eller något hinder.

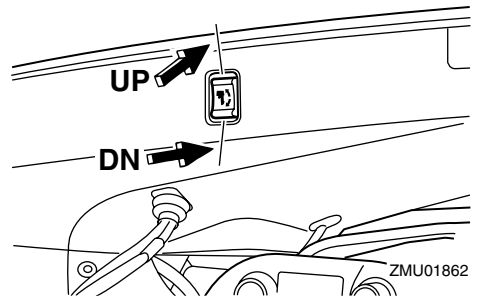

# Grundkomponenter

**OBS:** \_\_\_\_\_

För mer information om hur du använder trim- och uppveckningsknappen, se sida 42.

MMU26161

## Trim- och uppveckningsknappar (dubbel toppmonterad typ)

Trim- och uppveckningssystemet ställer in utombordsmotorns vinkel i förhållande till akterspegeln. Om du trycker upp knappen "UP" (upp), trimmas utombordsmotorn upp och vickas därefter upp. Om du trycker ned knappen "DN" (ned), vickas utombordsmotorn ned och trimmas därefter ned. När du släpper knappen, stannar motorn i det aktuella läget.

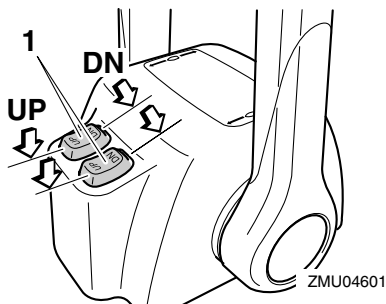

1. Trim- och uppveckningsknapp

**OBS:** \_\_\_\_\_

- Vid dubbel motorstyrning styr knappen på fjärrkontrollens styrspek båda utombordsmotorerna samtidigt.
- För mer information om hur du använder trim- och uppveckningsknappen, se sida 40 och 42.

MMU26241

## Trimroder med anod

Trimrodret skall justeras så att styrreglaget kan vridas till höger eller vänster med sam-

ma kraft.

MWM00840



**Om trimrodret är felaktigt inställt kan det bli svårt att styra. Testkör alltid båten när trimrodret har installerats eller bytts ut så att styrningen säkert blir felfri. Kontrollera att du har dragit åt skruven när du har justerat trimrodret.**

Om båten tenderar att gira åt vänster (baborssida) vrider du trimrodrets bakände mot babord "A" i figuren. Om båten tenderar att gira åt höger (styrbordssida) vrider du trimrodrets bakände mot styrbord "B" i figuren.

MCM00840



**Trimrodret fungerar också som anod för att skydda motorn mot elektrokemisk korrosion. Måla aldrig trimrodret eftersom det då blir verkningslöst som anod.**

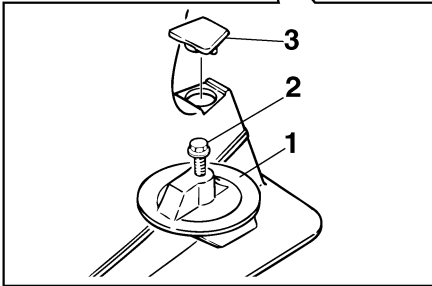

ZMU01730

1. Trimroder
2. Skruv
3. Kåpa

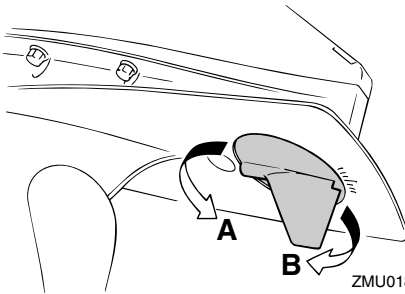

ZMU01863

MMU26340

## Uppvickningsstödspak för modeller med trim och uppveckning eller hydrolutning

Lås fast uppvickningsstödspaken vid fästbygeln för att hålla kvar utombordsmotorn i uppvecklat läge.

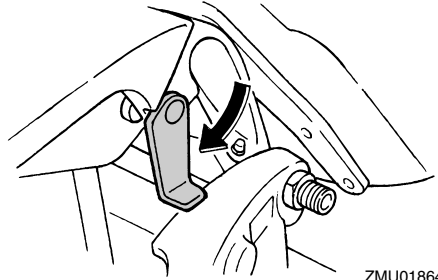

ZMU01864

MMU26382

## Den övre motorhuvens låsspak (uppdragningstyp)

Ta bort den övre motorhuvan genom att dra upp låsspaken/spakarna. Lyft därefter av motorhuvan. Kontrollera att motorhuvan verkligen passar exakt i gummitätningen vid montering. Lås därefter motorhuvan genom att ställa spaken/spakarna nedåt.

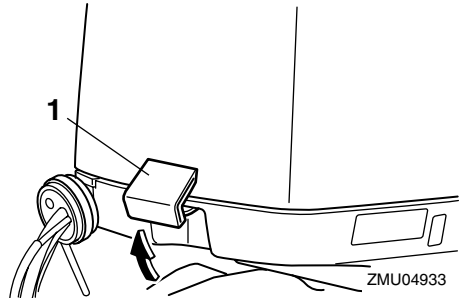

ZMU04933

1. Motorhuvens låsspak(ar)

# Grundkomponenter

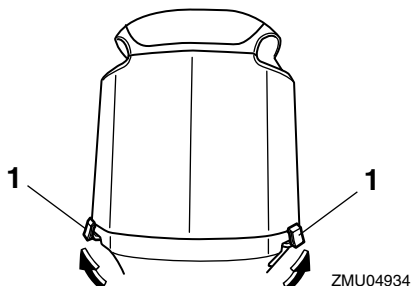

1. Motorhovens låsspak(ar)

MMU26460

## Spolanordning

Denna anordning används för att rengöra kylvattenpassagerna i motorn med en trädgårdsslang och kranvatten.

**OBS:** \_\_\_\_\_

Mer information om användning finns på sidan 51.

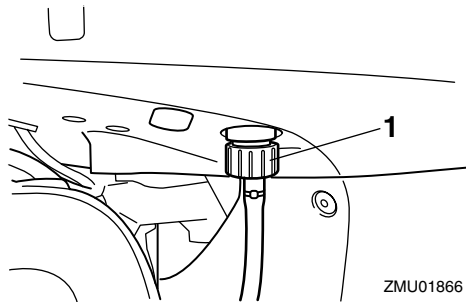

1. Spolanordning

MMU31702

## Vattenavskiljare

Denna motor har kombinerat bränslefilter/vattenavskiljare med tillhörande varningssystem. Om vattnet som avskilts från bränslet överskrider en viss volym, aktiveras varningsanordningen.

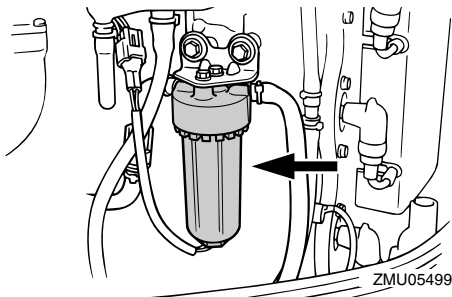

Aktivering av varningsanordning

- Vattenavskiljarens varningsindikator blinkar.
- Summern ljuder intermittent endast när växelspaken är i friläge.
- Om varningssystemet har aktiverats, stoppar du motorn och kontakter omedelbart en Yamaha-återförsäljare.

MMU26491

## Digital varvräknare

Denna mätare visar motorns varvtal och har följande funktioner.

**OBS:** \_\_\_\_\_

Alla segment på displayen tänds tillfälligt när huvudströmbrytaren slås på och återgår därefter till normal visning.

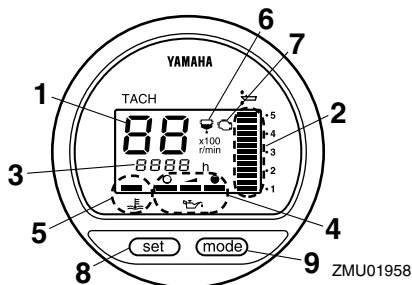

1. Takometer
2. Trimmätare
3. Timmätare
4. Oljenivåindikator

# Grundkomponenter

5. Överhettningsindikator
6. Varningsindikator för vattenavskiljare
7. Varningsindikator för motorfel
8. Set button
9. Lägesknapp (mode)

## OBS:

Varningsindikatorerna för vattenavskiljaren och för motorfel fungerar endast när motorn har motsvarande funktioner.

MMU26550

## Oljenivåindikator (digital typ)

Denna indikator visar motoroljenivån. Om oljenivån sjunker under det nedre tröskelvärdet, börjar varningsindikatorn blinka. För ytterligare information, se sidan 28.

MCM00030

## FÖRSIKTIGT:

Låt inte motorn gå utan olja. Detta leder till svåra skador på motorn.

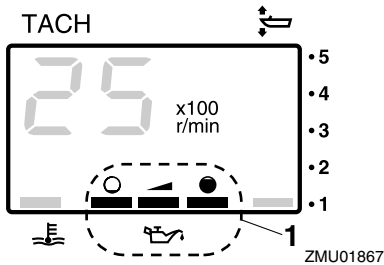

1. Oljenivåindikator

MMU26581

## Överhettningsindikator (digital typ)

Om motortemperaturen blir för hög, börjar överhettningsindikatorn blinka. Mer information om hur du läser av indikatorn finns på sidan 28.

MCM00050

## FÖRSIKTIGT:

Låt inte motorn fortsätta gå om överhett-

ningsindikatorn är tänd. Detta leder till svåra skador på motorn.

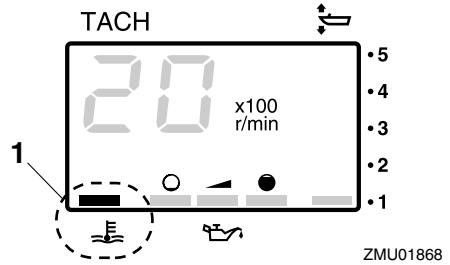

1. Överhettningsindikator

MMU26600

## Logg (digital typ)

Denna mätare visar båtens hastighet.

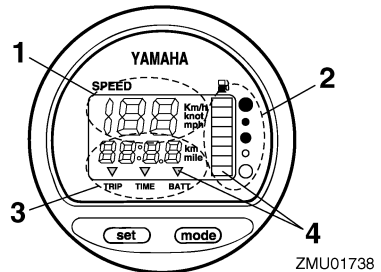

1. Logg
2. Bränslemätare
3. Trippmätare/klocka/voltmeter
4. Varningsindikator (-indikatorer)

## OBS:

När huvudströmbrytaren först slås på, kontrollvisas alla segment på displayen. Efter några sekunder övergår mätaren till normal funktion. Håll ögonen på mätaren när huvudströmbrytaren slås på, för att se att alla segment verkligen visas.

# Grundkomponenter

**OBS:** \_\_\_\_\_

Loggen visar km/h, mph eller knop efter användarens önskemål. Välj önskad enhet genom att ställa in väljaren på mätarens baksida. För de olika inställningarna, se bild.

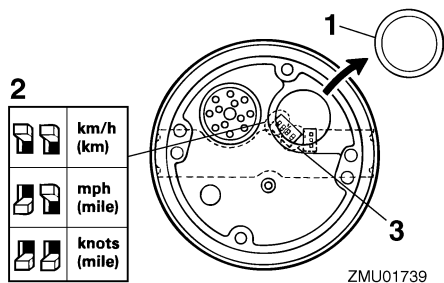

1. Kåpa
2. Väljare (för hastighetsenhet)
3. Väljare (för bränslemätare)

MMU26620

## Trimmätare (digital typ)

Denna mätare visar utombordsmotorns trimvinkel.

**OBS:** \_\_\_\_\_

- Lär dig vilka trimvinklar som fungerar bäst för din båt under olika förhållanden. Justera trimvinkeln till önskad inställning med trim- och uppveckningsknappen.
- Om motorns trimvinkel går utanför det tillåtna området, blinkar det översta segmentet på trimmätardisplayen.

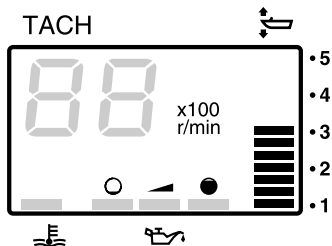

MMU26650

## Timmätare (digital typ)

Denna mätare visar den tid motorn har körts. Den kan ställas in för att visa den totala tiden eller tiden för den aktuella båtturen. Displayen kan också sättas på och stängas av.

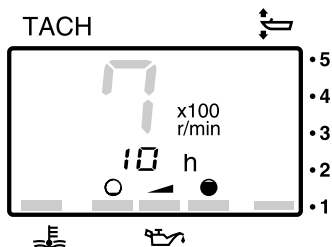

- Byta displayformat
- Om du trycker på "mode" (läge) ändras displayformatet så här:
- Totalt antal timmar → tripptid → avstängd display
- Nollställa tripptiden
- Tryck samtidigt på "set" (inställning) och "mode" (läge) i minst 1 sekund medan tripptiden visas för att nollställa trippräkningen.

**OBS:** \_\_\_\_\_

Den totala tiden som motorn har gått kan inte nollställas.

MMU26690

## Trippmätare

Denna mätare visar hur långt båten har gått sedan förra gången mätaren nollställdes.

Tryck på **“mode”** (läge) flera gånger tills indikatorn på mätarens framsida pekar på **“TRIP”** (tripp). Nollställ trippmätaren genom att trycka på **“set”** (inställning) och **“mode”** (läge) samtidigt.

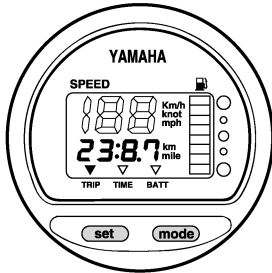

ZMU01743

### OBS:

- Avståndet visas i kilometer eller miles beroende på vald måttenhet för loggen.
- Trippavståndet minneslagras med hjälp av batterispänning. Lagrade uppgifter försvinner om batteriet kopplas bort.

MMU26700

## Klocka

Tryck på **“mode”** (läge) flera gånger tills indikatorn på mätarens framsida pekar på **“TIME”** (tid). Se till att mätaren står på **“TIME”** (tid) när du skall ställa in klockan. Tryck på **“set”** (inställning). Timvisningen börjar blinka. Tryck på **“mode”** (läge) tills den önskade timmen visas. Tryck på **“set”** (inställning) igen. Minutvisningen börjar blinka. Tryck på **“mode”** (läge) tills den önskade minuten visas. Tryck på **“set”** (inställning) igen för att starta klockan.

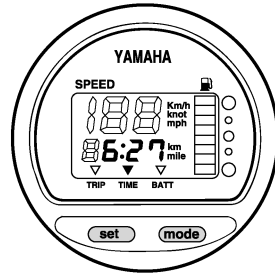

ZMU01744

### OBS:

Klockan får spänning från batteriet. Om batteriet kopplas ur, stannar klockan. Ställ om klockan när batteriet varit bortkopplat.

MMU26710

## Bränslemätare

Bränslenivån visas med åtta segment. När alla segment visas är tanken full.

MCM00860

### FÖRSIKTIGT:

**Yamahas bränsletanksavkännare skiljer sig från vanliga givare. Om du ställer in väljaren på mätaren fel, visas fel värden. Fråga din Yamaha-återförsäljare hur du ställer in väljaren rätt.**

### OBS:

Avläsningen av bränslenivån kan påverkas av avkännarens läge i bränsletanken och båtens position i vattnet. Om fören är höjd, eller om båten svänger upprepade gånger kan detta ge felaktiga värden.

# Grundkomponenter

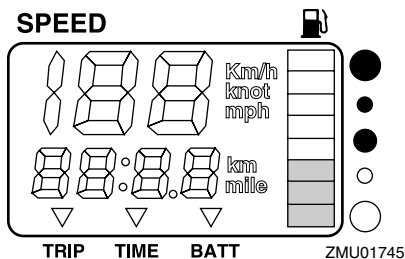

MMU26720

## Bränslevarningsindikator

Om bränslenivån sjunker till ett segment, börjar segmentet för bränslenivåvarning blinka.

MCM00880

### FÖRSIKTIGT:

Låt inte motorn fortsätta att gå med maximalt gaspådrag om en varningsanordning har aktiverats. Fortsätt till hamnen med trollinghastighet.

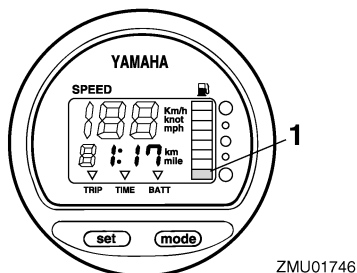

1. Segment för bränslenivåvarning

MMU26730

## Varningsindikator för låg batterispänning

Om batterispänningen minskar, tänds displayen automatiskt och börjar blinka.

MCM00870

### FÖRSIKTIGT:

Fortsätt omedelbart till närmaste hamn

om en varningsanordning har aktiverats. Fråga din Yamaha-återförsäljare om hur man laddar batteriet.

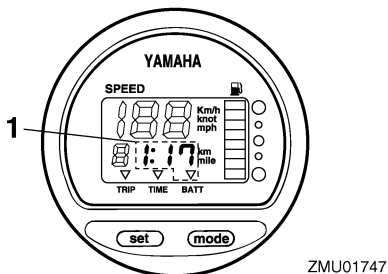

1. Indikator för lågt batteri

MMU26740

## Bränsleflödesmätare

Bränsleflödesmätaren visar bränsleförbrukningen när motorn går.

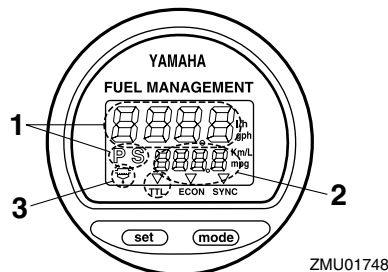

1. Bränsleflödesmätare
2. Bränsleförbrukningsmätare/bränsleekonomimätare/varvtalssynkronisering vid drift med två motorer
3. Varningsindikator för vattenavskiljare (fungerar endast om givaren är monterad)

## OBS:

När huvudströmbrytaren först slås på, kontrollvisas alla segment på displayen. Efter några sekunder övergår mätaren till normal funktion. Håll ögonen på mätaren när hu-



# Grundkomponenter

vudströmbrytaren slås på, för att se att alla segment verkligen visas.

MMU26750

## Bränsleflödesmätare

Bränsleflödesmätaren visar bränsleflödet under en timme inom motorns aktuella arbetsområde.

Om det finns två motorer i båten, visar bränsleflödesmätaren det totala bränsleflödet för både babords- och styrbordsmotorn. Den visar också "P S" för port (babord) och starbord (styrbord).

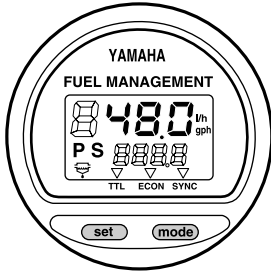

ZMU01749

Använd knappen "set" (inställning) enligt följande för att bränsleflödesdisplayen successivt skall visa:

- Tryck en gång på knappen "set" (inställning) för att visa styrbordsmotorns bränsleflöde. Ett "S" (för starbord) visas också.
- Tryck en gång till på knappen "set" (inställning) för att visa babordsmotorns bränsleflöde. Ett "P" (för port) visas också.
- Tryck på knappen "set" (inställning) en tredje gång för att återgå till att visa båda motorernas totala bränsleflöde. "P S" (för port och starbord) visas för att indikera både babords- och styrbordsmotor.

## OBS:

- Bränsleflödesmätaren anger gallon/timme eller liter/timme efter användarens önskemål. Välj önskad enhet genom att ställa

in väljaren på mätarens baksida vid monteringen.

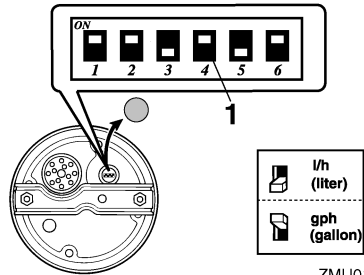

ZMU01750

## 1. Väljare

- Bränsleförbrukningsmätaren och bränsleekonomimätaren visar då samma mättenhet.

MMU26760

## Bränsleförbrukningsmätare

Denna mätare visar hur mycket bränsle båten har förbrukat sedan förra gången mätaren nollställdes.

Tryck på "mode" (läge) flera gånger tills indikatorn på mätarens framsida pekar på "TTL" (total). Nollställ bränsleförbrukningsmätaren genom att trycka på "set" (inställning) och "mode" (läge) samtidigt.

## FUEL MANAGEMENT

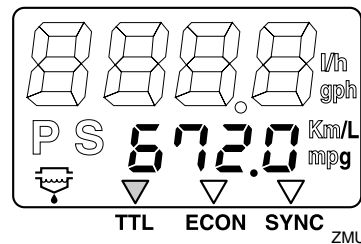

ZMU01751

MMU26770

## Bränsleekonomi

Denna mätare visar den aktuella bränsleförbrukningen (körsträcka/liter) och fungerar

# Grundkomponenter

endast som referens för användaren.

Tryck på "mode" (läge) flera gånger tills indikatorn på mätarens framsida pekar på "ECON" (ekonomi).

## FUEL MANAGEMENT

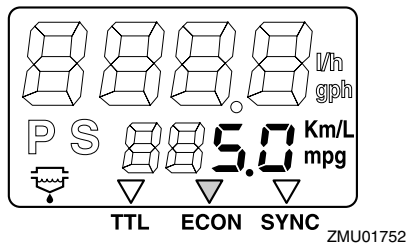

### OBS:

Om det finns två motorer i båten, visar mätaren endast den totala bränsleekonomin för båda motorerna.

### OBS:

- Bränsleförbrukningen varierar mycket, dels beroende på båtens konstruktion, vikt, propeller, motor och trimvinkel, dels beroende på körförhållandena på sjön (inklusive vindförhållandena) och gaspådraget. Bränsleförbrukningen varierar också något beroende på vattentyp (saltvatten eller sötvatten samt föroreningsnivå), lufttemperatur och fukthalt, hur ren båtbottnen är, motors monteringshöjd, körtekniken samt bensinkvaliteten (vinter- eller sommarbränsle och tillsatsmängd).
- Yamahas digitala logg och bränsleflödesmätare beräknar hastigheten, den körda sträckan och bränsleekonomin med hjälp av vattnets rörelse vid båtens akter. Den angivna sträckan kan avvika mycket från den faktiska körsträckan på grund av strömmar, svallvågor och vattenhastighetsgivarens skick (om den är delvis igen-satt eller skadad).

- Det kan också förekomma små individuella skillnader i bränsleförbrukning mellan olika motorer, beroende på variationer i tillverkningen. Dessa variationer kan vara större om motorerna är av olika årsmodell. Dessutom kan propellervariationer orsaka små skillnader i bränsleförbrukningen, även om de har samma grundmått och form.

MMU26780

## Varvtalssynkronisering vid drift med två motorer

Mätaren visar skillnaden i varvtal (v/min) mellan babords- och styrbordsmotorn. Detta tal används som referens när de båda motorernas varvtal synkroniseras.

Tryck på "mode" (läge) flera gånger tills indikatorn på mätarens framsida pekar på "SYNC" (synkroniserare).

## FUEL MANAGEMENT

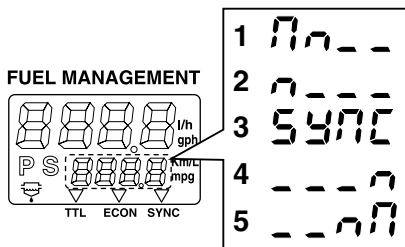
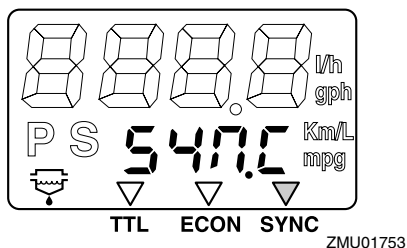

1. Babordsmotorns varvtal är högre

2. Babordsmotorns varvtal är något högre
3. Motorvarvtalet är jämnt synkroniserat mellan babords- och styrbordsmotorn
4. Styrbordsmotorns varvtal är något högre
5. Styrbordsmotorns varvtal är högre

## OBS:

Om de båda motorenas varvtal inte är synkroniserat vid körning, kan de synkroniseras genom att trimvinkeln eller gasen justeras.

MMU31651

## 6Y8 Mångfunktionella mätare

Mångfunktionella mätare har 6 olika mätarenheter: takometerenhet (fyrkantig eller rund), loggenhet (fyrkantig), logg- och bränslemätarenhet (fyrkantig eller rund) och bränsleflödesmätare (fyrkantig). Indikatorsystemet skiljer sig något åt mellan runda och fyrkantiga modeller. Kontrollera noga vilken modell och utförande din enhet har. Denna handbok beskriver huvudsakligen varningsindikatorerna. Mer information om hur man ställer in mätare och ändrar indikatorsystemen finns i den bifogade drifhandboken.

MMU31660

## Takometerenhet

Takometern visar antalet motorvarv per minut. Den har funktionerna trimmätare, inställning av trolinghastighet, visning av kylvatten-/motor, visning av batterispänning, timräknare för total drifttid/timräknare för tripp, oljenivåvisning, vattendetekteringsvarning, motorproblemvarning samt meddelande om periodiskt underhåll. Om extra avkännare (tillval) är anslutna till enheten, kan även kylvattentryck visas. Kontakta din Yamaha-återförsäljare för information om avkännare (tillval). Takometerenheten finns i rund och fyrkantig modell. Kontrollera vilken typ av takometerenhet du har.

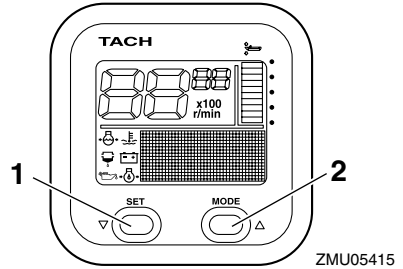

ZMU05415

1. Set button
2. Lägesknapp (mode)

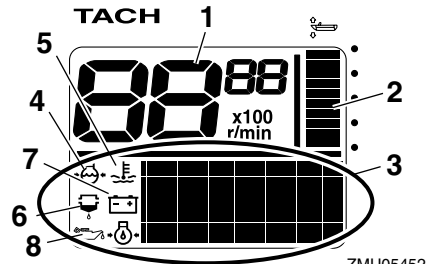

ZMU05452

1. Takometer
2. Trimmätare
3. Mångfunktionell visningsenhet
4. Kylvattentryck
5. Kylvatten-/motortemperatur
6. Varningsindikator för vattendetektering
7. Batterispänning
8. Oljenivå (2-taktsmodeller)

# Grundkomponenter

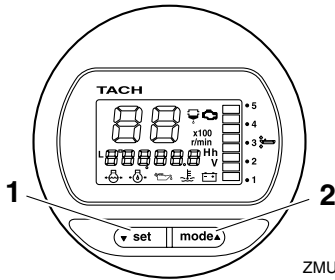

ZMU05417

1. Set button
2. Lägesknapp (mode)

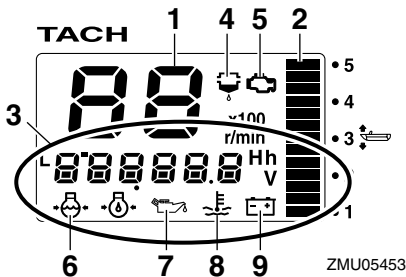

ZMU05453

1. Takometer
2. Trimmätare
3. Mångfunktionell visningsenhet
4. Varningsindikator för vattendetektering
5. Varningsindikator för motorfel/underhåll
6. Kylvattentryck
7. Oljenivå (2-taktsmodeller)
8. Kylvatten-/motortemperatur
9. Batterispänning

## OBS:

Takometerenheten visar olika typer av information beroende på vilken inställning som gjorts med knapparna "set" (inställning) & "mode" (läge). Se bifogad drifthandbok för mer information.

## Förkontroller

Ställ växelspaken i friläge och vrid hu-

vidströmbrytaren till "ON" (på). När samtliga mätare aktiverats, och timräknaren för total drifttid aktiverats, växlar mätaren till normal funktion. Kontakta omedelbart din Yamaha-återförsäljare om summern ljuder och varningsindikatorn för vattenavskiljaren blinkar.

## OBS:

Stäng av summern genom att trycka på knappen "set" (inställning) eller "mode" (läge).

## Oljenivåvarning

Om oljenivån är låg under gång, börjar varningsindikatorn för låg oljenivå blinka. Varvtalet minskar automatiskt till ca 2000 v/min.

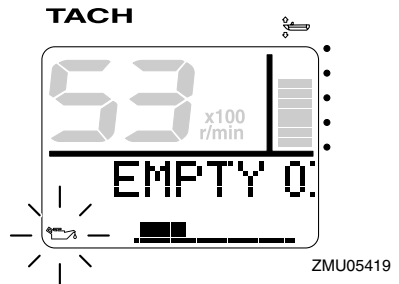

ZMU05419

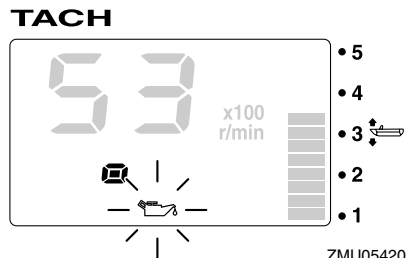

ZMU05420

Om summern ljuder och varningsindikatorn för låg oljenivå blinkar, kontrollera oljenivån och fyll på olja, om så behövs. Om varningsanordningen har aktiverats med korrekt mo-

# Grundkomponenter

toroljenivå, kontakta din Yamaha-återförsäljare.

MCM01580

## FÖRSIKTIGT:

Låt inte motorn fortsätta gå om varningsanordningen för låg oljenivå har aktiverats. Detta leder till svåra skador på motorn.

## Överhettningsvarning

Om motortemperaturen blir för hög under gång, börjar överhettningsindikatorn blinka. Varvtalet minskar automatiskt till ca 2000 v/min.

TACH

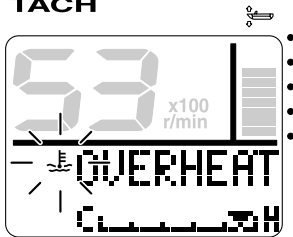

ZMU05421

TACH

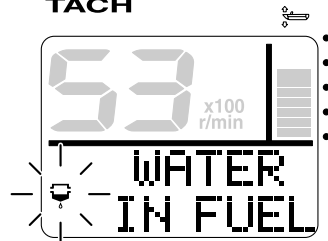

ZMU05423

TACH

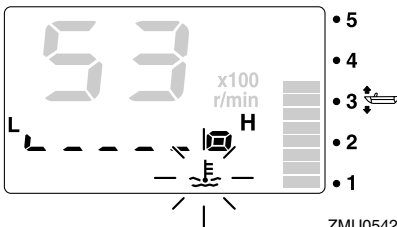

ZMU05422

TACH

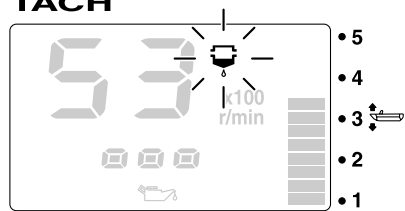

ZMU05424

Stoppa motorn omedelbart om summern ljuder och överhettningsvarningsanordningen aktiveras. Kontrollera att inte kylvatteninloppet är igensatt.

MCM01590

## FÖRSIKTIGT:

Låt inte motorn fortsätta gå om överhettningsindikatorn blinkar. Det leder

till svåra skador på motorn.

- Låt inte motorn fortsätta att gå om en varningsanordning har aktiverats. Kontakta din Yamaha-återförsäljare om du inte kan lokalisera och rätta till felet.

## Varningsindikator för vattenavskiljare

Denna indikator blinkar när det har samlats vatten i vattenavskiljaren (bränslefilteret) under gång. Om så skett stoppar du omedelbart motorn och följer anvisningarna på sidan 69 i den här handboken för att tappa ut vattnet ur bränslefilteret. Gå till närmaste hamn och kontakta din Yamaha-återförsäljare omedelbart.

MCM00910

## FÖRSIKTIGT:

Bensin som är uppblandad med vatten kan skada motorn.

## Varning för motorfel

Denna indikator blinkar vid funktionsfel på

# Grundkomponenter

motorn under gång. Gå till närmaste hamn och kontakta din Yamaha-återförsäljare omedelbart.

## TACH

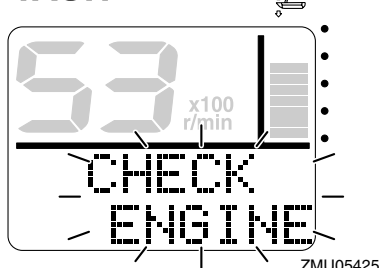

ZMU05425

## TACH

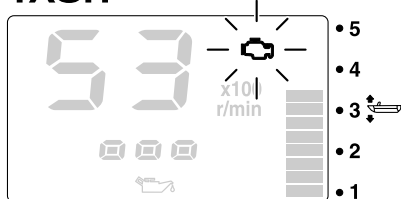

ZMU05426

MCM00920

## FÖRSIKTIGT:

**Om det händer, fungerar inte motorn normalt. Kontakta omgående en Yamaha-återförsäljare.**

## Varning för låg batterispänning

Om batterispänningen faller börjar varningsindikatorn för låg batterispänning samt batterispänningsvisningen att blinka. Fortsätt omedelbart till närmaste hamn om varningsanordningen för låg batterispänning har aktiverats. Fråga din Yamaha-återförsäljare om hur man laddar batteriet.

## TACH

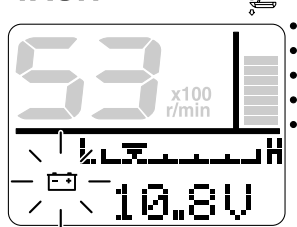

ZMU05427

## TACH

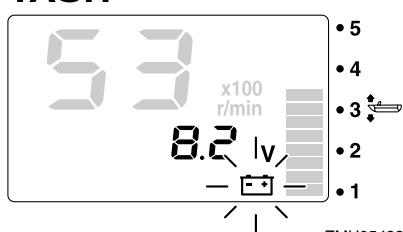

ZMU05428

MMU31610

## Logg- och bränslemätarenhet

Denna enhet visar båtens hastighet och fungerar även som bränslemätare och visar total bränsleförbrukning, bränsleekonomi, bränsleflöde och systemspänning. Om avkännare (tillval) ansluts till enheten, kan den även visa körsträcka, ytvattnets temperatur, djup samt tid. Kontakta din Yamaha-återförsäljare för information om avkännare (tillval). Logg- och bränslemätarenheten finns i rund och fyrkantig modell. Kontrollera vilken logg- och bränslemätarenhet du har.

# Grundkomponenter

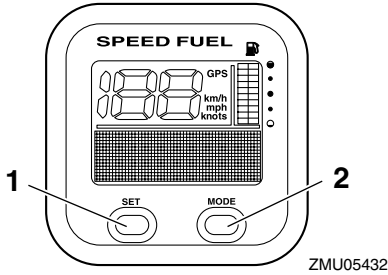

1. Set button
2. Lägesknapp (mode)

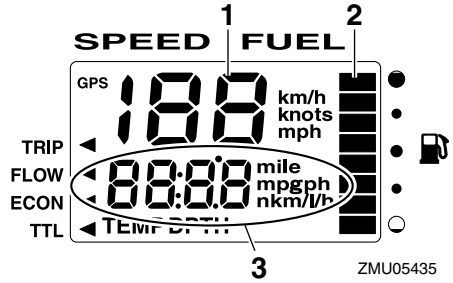

1. Logg
2. Bränslemätare
3. Mångfunktionell visningsenhet

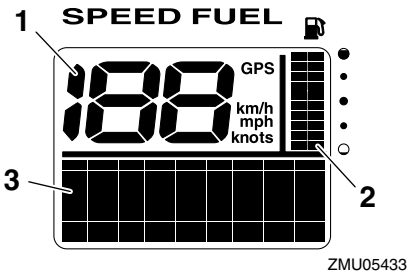

1. Logg
2. Bränslemätare
3. Mångfunktionell visningsenhet

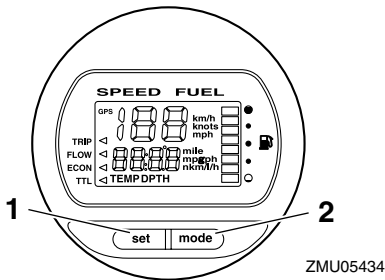

1. Set button
2. Lägesknapp (mode)

## OBS: \_\_\_\_\_

När huvudströmbrytaren först slås på, kontrollvisas alla segmenten som ett test. Efter några sekunder övergår mätaren till normal funktion.

## OBS: \_\_\_\_\_

Logg- och bränslemätarenheten visar olika typer av information beroende på vilken inställning som gjorts med knapparna "set" (inställning) och "mode" (läge). Se bifogad drifthandbok för mer information.

MMU31620

## Loggenhet

Denna enhet visar båtens hastighet och systemspänning. Den fungerar dessutom som bränslemätare. Om avkännare (tillval) ansluts till enheten, kan den även visa körsträcka, ytvattnets temperatur, djup samt tid. Kontakta din Yamaha-återförsäljare för information om avkännare (tillval).

# Grundkomponenter

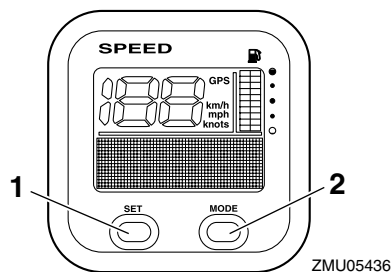

1. Set button
2. Lägesknapp (mode)

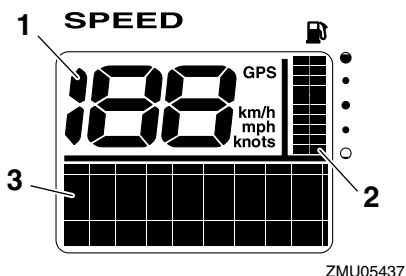

1. Logg
2. Bränslemätare
3. Mångfunktionell visningsenhet

## OBS: \_\_\_\_\_

När huvudströmbrytaren först slås på, kontrollvisas alla segmenten som ett test. Efter några sekunder övergår mätaren till normal funktion.

## OBS: \_\_\_\_\_

Loggenheten visar olika typer av information beroende på vilken inställning som gjorts med knapparna "set" (inställning) och "mode" (läge). Dessutom kan loggen visa önskad måttenhet: km/h, mph eller knop. Se bifogad drifthandbok för mer information.

MMU31630

## Bränsleflödesmätare

Denna mätare fungerar som bränsleflödesmätare och visar total bränsleförbrukning, bränsleekonomi och återstående mängd bränsle.

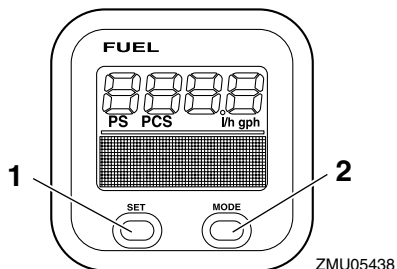

1. Set button
2. Lägesknapp (mode)

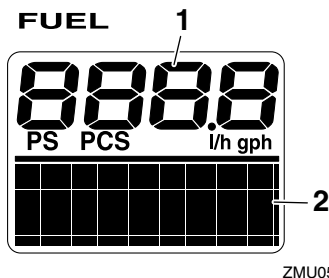

1. Bränsleflödesmätare
2. Mångfunktionell visningsenhet

## OBS: \_\_\_\_\_

När huvudströmbrytaren först slås på, kontrollvisas alla segmenten som ett test. Efter några sekunder övergår mätaren till normal funktion.

## OBS: \_\_\_\_\_

Bränsleflödesmätaren visar olika typer av information när användaren använder knapparna "set" (inställning) och "mode" (läge).



Se bifogad drifthandbok för mer information.

MMU26801

## Varningsystem

MCM00090

### FÖRSIKTIGT:

Låt inte motorn fortsätta att gå om en varningsanordning har aktiverats. Kontakta din Yamaha-återförsäljare om du inte kan lokalisera och rätta till felet.

MMU26824

### Överhettningsvarning (två motorer)

Denna motor har en varningsanordning för överhettning. Om temperaturen i motorn blir för hög aktiveras varningsanordningen.

Aktivering av varningsanordning

- Varvtalet minskar automatiskt till ca 2000 v/min.
- Om överhettningsindikator finns, tänds denna eller börjar blinka.

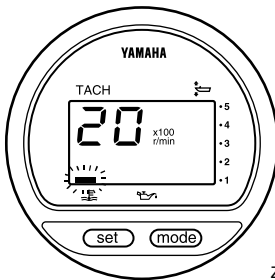

ZMU01757

- Summern ger signal.

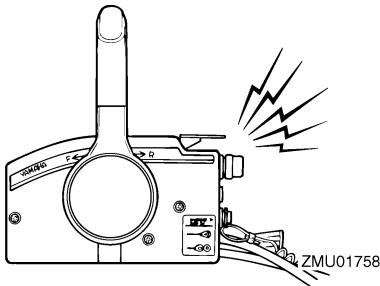

ZMU01758

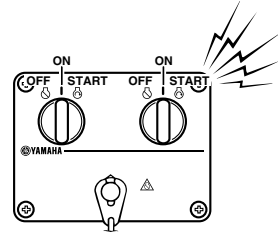

ZMU04584

Om varningssystemet har aktiverats, stoppar du motorn och kontrollerar att kylvat-  
teninloppet inte är igensatt.

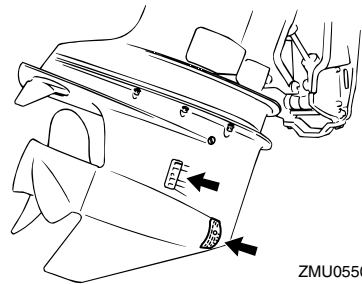

ZMU05505

### OBS:

Användare av två motorer:

Om den ena motorns överhettningsvarning aktiveras, sjunker varvtalet i den aktuella motorn och summern ger signal. Detta får den andra motorn att minska varvtalet och dess summer att ljuda. Stäng av varningsaktiveringen för den motor som inte är överhettad genom att slå av huvudströmbrytaren för den motor som är överhettad.

MMU26846

### Oljenivåvarning samt varning för igensatt oljefilter

#### Modeller med oljeinsprutning

Denna motor har ett varningssystem för låg oljenivå. Om oljenivån sjunker under den nedre gränsen, aktiveras varningssystemet.

# Grundkomponenter

## Aktivering av varningsanordning

- Varvtalet minskar automatiskt till ca 2000 v/min.
- Varningsindikatorn för oljenivå tänds eller blinkar.

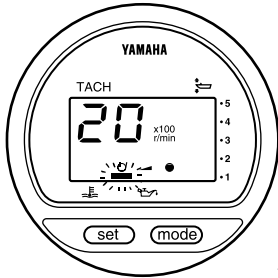

ZMU03942

- Summern ljuder (om sådan finns på rorkultshandtaget, fjärrkontrollsdosan eller huvudströmbrytarpanelen).

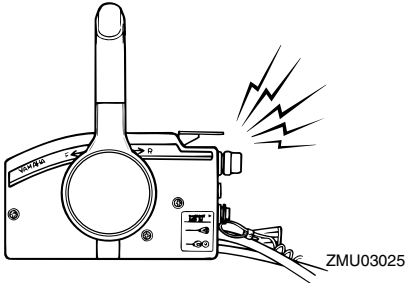

ZMU03025

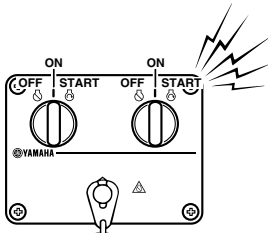

ZMU04584

Om varningssystemet har aktiverats, stoppar du motorn och undersöker orsaken.

## OBS:

Varningen för igensatt oljefilter liknar varningarna för låg oljenivå respektive överhettning. Felsökningen underlättas om du först undersöker om motorn är överhettad, om oljenivån är korrekt och slutligen om oljefiltret är igensatt.

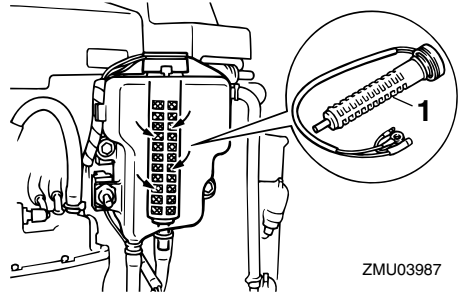

ZMU03987

1. Oljefilter

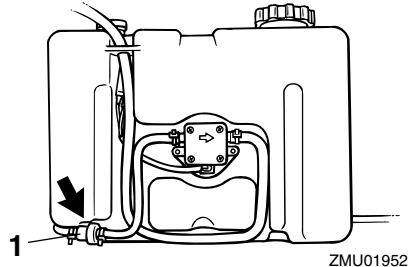

ZMU01952

1. Oljefilter

MMU26901

## Installation

MCM00110

### FÖRSIKTIGT:

Om motorn har fel höjd eller om det förekommer hinder för vattenströmmen (pga. båtens utformning eller skick eller pga. tillbehör som badstegar eller ekolodstransduktorer) kan det spruta upp vatten i luften när båten körs. Om det ständigt sprutar vatten i luften när motorn går, kan denna skadas svårt.

### OBS:

Kontrollera båtens flytkraft i vila med maximal last. Kontrollera att den statiska vattennivån vid avgashuset är tillräckligt låg, så att det inte kan tränga in vatten i motorblocket när vattennivån stiger till följd av vågor när motorn inte går.

MMU26910

## Montera utombordsmotorn

MWM00820

### ! VARNING

- Om du använder en för kraftig motor, finns det risk för att båten blir mycket instabil. Montera inte en motor med fler hästkrafter än vad båten tillåter (se typskylten). Rådfråga båttillverkaren om båten saknar typskylt.
- Informationen i detta avsnitt skall bara användas som referens. Det är omöjligt att ge fullständiga upplysningar för varje enskild kombination av båt och motor. Rätt montering beror till en del på erfarenheten och den specifika kombinationen av båt och motor.

MWM00830

### ! VARNING

En felmonterad utombordsmotor kan innebära risk för att båten blir svårhanter-

lig, att användaren tappar kontrollen eller att det börjar brinna. Observera följande:

- Permanent monterade modeller skall installeras av återförsäljaren eller annan person med erfarenhet av motormontering. Om du monterar motorn själv, måste du få anvisningar av någon erfaren person.
- När det gäller bärbara modeller, bör återförsäljaren eller någon annan person med erfarenhet av motormontering visa dig hur du skall göra.

Montera utombordsmotorn i båtens mittlinje (köllinje) och se till att själva båten är väl balanserad, annars blir den svårstyrd. Rådfråga återförsäljaren om båten saknar köl eller är asymmetrisk.

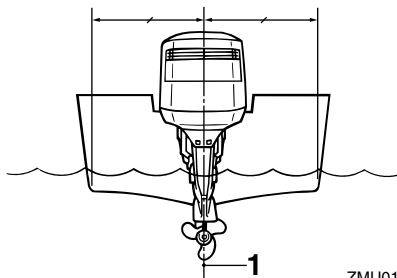

ZMU01873

1. Mittlinje (köllinje)

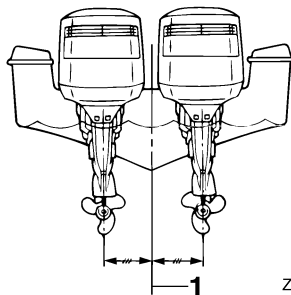

ZMU01761

1. Mittlinje (köllinje)

# Drift

MMU26930

## Monteringshöjd (båtbotten)

För att din båt skall gå så effektivt som möjligt, skall båtens och utombordsmotorns vattenmotstånd (bromseffekt) göras så litet som möjligt. Utombordsmotorns monteringshöjd påverkar motståndet i stor utsträckning. Om motorn sitter för högt, tenderar det att uppstå kavitation, med minskad drivförmåga som följd. Om propellerspetsarna skär i luften, ökar varvtalet onormalt mycket och orsakar överhettning av motorn. Sitter motorn för lågt, ökar vattenmotståndet och därmed minskar motorns effektivitet. Montera utombordsmotorn så att antikavitationsplåten ligger i linje med båtbotten.

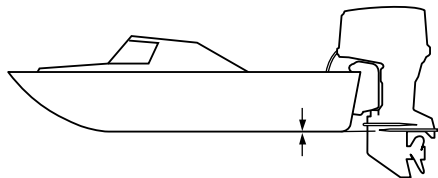

ZMU01762

## OBS:

- Utombordsmotorns optimala monteringshöjd påverkas av kombinationen båt - motor och önskad användning. Genom att testköra båten med olika monteringshöjder kan du få fram den optimala monteringshöjden. Kontakta din Yamaha-återförsäljare eller båttillverkare för ytterligare information om rätt monteringshöjd.
- Mer information om hur du ställer in trimvinkeln för utombordsmotorn finns på sidan 40.

MMU27041

## Inkörning av motor

Din nya motor behöver en tids inkörning för

att de rörliga delarnas anliggningsytor skall slitas in jämnt. En korrekt inkörning ger god prestanda och ökad livslängd.

MCM00750

## FÖRSIKTIGT:

- Om inkörningen inte fullföljs, kan det orsaka minskad livslängd eller till och med allvarliga skador på motorn.
- Använd inte förblandat bränsle till denna motor, eftersom det kan ge sotavlagringar i bränsleinsprutaren och problem i motorn.
- Följ anvisningarna för inkörning noggrant.

## OBS:

Lämna kvar dekalen, som visas till vänster, på den övre motorhuvens tills inkörningen är slutförd. Därefter kan den tas bort.



- (S) Använd inte oljeblandat bränsle under inkörningen eller under några omständigheter.

ZMU01968

MMU27091

## Gör så här för HPDI-modeller

Låt motorn gå under belastning (med ilagd

växel och monterad propeller) i 10 timmar enligt nedan.

1. Första tio minuterna:  
Låt motorn gå på lägsta möjliga varvtal. Snabb tomgång i friläge är bäst.
2. De följande 50 minuterna:  
Dra aldrig på mer än halv gas (ca 3000 v/min). Ändra varvtalet ibland. Om båten är lättplanad, accelererar du med maximalt gaspådrag tills båten planar och därefter minskar du gasen till 3000 v/min eller mindre.
3. De följande två timmarna:  
Accelerera med maximalt gaspådrag tills båten planar och minska därefter varvtalet till tre fjärdedels gaspådrag (ca 4000 v/min). Ändra varvtalet ibland. Kör med maximalt gaspådrag i en minut och låt därefter motorn gå ca tio minuter med tre fjärdedels gaspådrag eller mindre, så att motorn kyls ned.
4. De återstående sju timmarna:  
Kör motorn på valfritt varvtal. Undvik att köra med maximalt gaspådrag i mer än fem minuter åt gången.
5. Efter de första tio timmarna:  
Använd motorn normalt.

MMU27103

## Förkontroll

MWM00080



**Om något inte fungerar som det skall under förkontrollen, skall detta kontrolleras och lagas innan du använder utombordsmotorn. Annars kan det inträffa en olycka.**

MCM00120

## FÖRSIKTIGT:

**Starta aldrig motorn om den inte är i vattnet. Detta kan leda till överhettning och**

## allvarliga motorskador.

MMU31550

### Bränsle

- Kontrollera att du säkert har tillräckligt med bränsle för båtturen.
- Se till att det inte förekommer bränsleläckor eller bensinånga.
- Kontrollera att bränsleledningens anslutningar är ordentligt åtdragna (för modeller med Yamaha bränsletank eller båttank).
- Kontrollera att bränsletanken sitter på en säker, plan yta och att bränsleledningen inte är vriden eller tillplattad eller riskerar att komma i kontakt med vassa föremål (för modeller med Yamaha bränsletank eller båttank).
- Kontrollera om det finns vatten i bränslefiltret med vattenavskiljarens varningsanordning. Ställ växelspaken i friläge och vrid huvudströmbrytaren till "ON"(på). Kontakta omedelbart din Yamaha-återförsäljare om summern ljuder och varningsindikator för vattenavskiljaren blinkar.

MMU27120

### Olja

- Kontrollera att du säkert har tillräckligt med olja för båtturen.

MMU27130

### Reglage

- Kontrollera att gas, växel och styrning fungerar normalt innan du startar motorn.
- Reglagen skall gå smidigt utan att kärva och utan för stort spel.
- Kontrollera att inga anslutningar är lösa eller skadade.
- Kontrollera startmotorerna och stoppbrytarens funktion när motorn är i vattnet.

MMU27150

### Motor

- Kontrollera motor och motorfästen.
- Kontrollera att inga fästen är lösa eller skadade.

# Drift

- Kontrollera att inte propellern är skadad.
- Kontrollera att batteriet är i gott skick och att batterianslutningarna är ordentligt fastsatta.

MMU27221

## Använda motorn när den varit undanställd en längre tid

När motorn används efter att ha varit undanställd en längre tid (12 månader), vidtas följande åtgärder:

1. Starta motorn. Låt den gå på tomgång.

MWM00090

### VARNING

- Rör aldrig vid elektriska delar vid start eller körning.
- Håll händer, hår och kläder borta från svänghjulet och andra roterande delar när motorn går.

2. Kontrollera att det kommer ut olja genom oljematningsrören. När eventuell luft i oljeledningarna har drivits ut, skall oljeinsprutningssystemet mata olja helt normalt. Kontakta din Yamaha-återförsäljare om det inte kommer olja efter tio minuters tomgångskörning.

MCM00560

### FÖRSIKTIGT:

- Vidta alltid de åtgärder som nämnts ovan när du skall använda motorn efter att den varit undanställd en längre tid. Annars kan motorn börja kärva.
- Använd endast bensin. Om du använder förblandat bränsle kan bränslein-sprutaren skadas.

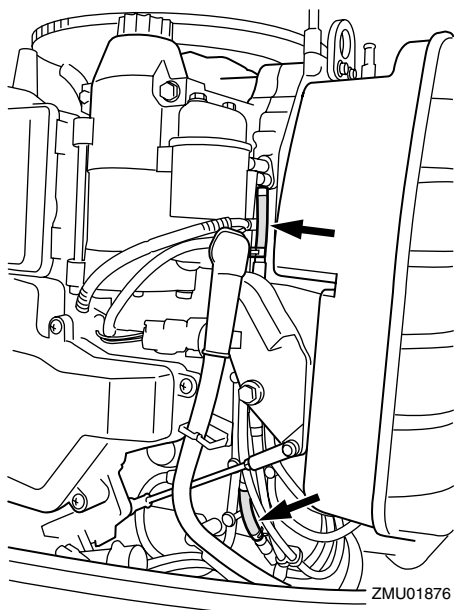
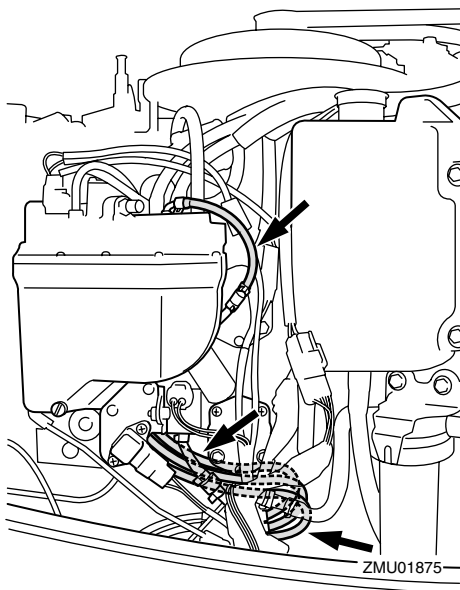

MMU27233

## Fylla på bränsle och motorolja

MMU30320

### Påfyllning av bränsle för modeller utan bränsleanslutning

MWM00060

#### **! VARNING**

Bensin och bensinånga är mycket eldfarliga och kan dessutom explodera. Undvik gnistor, cigaretter, öppen eld och andra antändningskällor.

1. Ta bort tanklocket.
2. Fyll försiktigt på tanken.
3. Stäng locket ordentligt när tanken är fylld. Torka upp eventuell utspillt bränsle.

MMU27292

### Fylla på olja för modeller med oljeinsprutning

MWM00530

#### **! VARNING**

Tillsätt ingen bensin i oljetanken. Den kan börja brinna eller explodera.

I denna motor används Yamaha oljeinsprutningssystem, som ger överlägsen smörjning med korrekt oljehalt för alla driftförhållanden. Det behövs inget förblandat bränsle. Håll bara bensin i bränsletanken och olja i oljetanken. Praktiska indikatorer visar oljemätningens status. Mer information om hur du läser av indikatorerna finns på sidan 35.

Fyll på oljetanken så här:

1. Håll motorolja i den externa oljetanken.

Externa oljetankkapacitet:  
10.5 L (11.10 US qt) (9.24 Imp.qt)

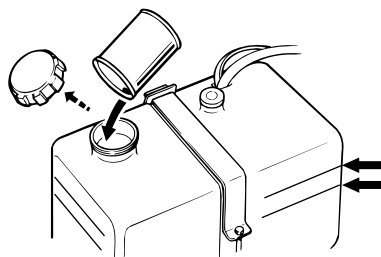

ZMU01877

#### **OBS:**

Oljenivåstrecken på den externa oljetanken anger hur mycket olja som kan fyllas på i tanken. Det övre oljenivåstrecket anger att cirka 1.9 L (0.5 US gal, 0.4 Imp gal) kan fyllas på, och det nedre oljenivåstrecket anger att cirka 3.8 L (1 US gal, 0.8 Imp gal) kan fyllas på.

2. Vrid på huvudströmbrytaren. Yamaha oljeinsprutningssystem kommer automatiskt att mata motorns oljetank med olja från den externa oljetanken.
3. Använd motorn normalt.

MCM00570

#### **FÖRSIKTIGT:**

När motorn används för första gången eller när den inte använts på länge, skall minst fem liter (5.3 US qt, 4.4 Imp qt) olja finnas i den externa oljetanken. Annars fylls inte oljepumpkammaren med olja och systemet matas inte med olja.

MMU27321

















## Oljenivåindikatorns funktion

Oljenivåsystemet har följande funktioner:

MMU27381

### Oljenivåindikator

Modeller med elstart

Varningsindikator för oljenivå (digital varvräknare)	Varningsindikator för oljenivå (analog varvräknare)	Motorns oljetank	Extern oljetank	Anmärkningar
	Grön 	Över 300 cm <sup>3</sup> (0.32 US qt, 0.26 Imp qt) 	Över 1500 cm <sup>3</sup> (1.6 US qt, 1.31 Imp qt) 	<ul style="list-style-type: none"> <li>Ingen påfyllning behövs.</li> </ul>
	Gul 	Över 300 cm <sup>3</sup> (0.32 US qt, 0.26 Imp qt) 	1500 cm <sup>3</sup> (1.6 US qt, 1.31 Imp qt) eller mindre 	<ul style="list-style-type: none"> <li>Fyll på olja, se sidan 34.</li> </ul>
	Röd – gul – grön 	300 cm <sup>3</sup> (0.32 US qt, 0.26 Imp qt) eller mindre 	Över 1500 cm <sup>3</sup> (1.6 US qt, 1.31 Imp qt) 	<ul style="list-style-type: none"> <li>Kontrollera att inte filtret är igensatt.</li> <li>Kontrollera batterikablarnas anslutning. Summern ljuder.</li> <li>Varvtalet minskar automatiskt till ca 2000 v/min.</li> </ul>
	Röd 	300 cm <sup>3</sup> (0.32 US qt, 0.26 Imp qt) eller mindre 	1500 cm <sup>3</sup> (1.6 US qt, 1.31 Imp qt) eller mindre 	<ul style="list-style-type: none"> <li>Ingen olja har tillsats.</li> <li>Summern ljuder.</li> <li>Varvtalet minskar automatiskt till ca 2000 v/min.</li> <li>Summern ljuder i fjärrkontrolldosan och varvtalet är begränsat till ca 2000 v/min för att spara olja.</li> </ul>



MMU27450

## Använda motorn

MMU27482

### Mata bränsle

MWM00420

#### **! VARNING**

- Innan du startar motorn skall du se till att båten är ordentligt förtöjd och att det inte finns några hinder i vägen. Se till att det inte finns simmare i vattnet vid båten.
- När luftningsskruven skruvas ut släpps bensinångor ut. Bensin är mycket eld-farligt och bensinångor kan dessutom explodera. Rök inte och se till att det inte förekommer gnistor eller öppen eld i närheten när du lossar på luftnings-skruven.
- Den här produkten släpper ut avgaser som innehåller koloxid, en färg- och luktlös gas som kan orsaka hjärnska-dor eller dödsfall. Symptomen är il-lamående, yrsel och dåsighet. Håll styrhytt och kajuta väl ventilerade. Un-dvik att blockera avgasutsläpp.

1. Lossa luftningsskruven på tanklocket (ej alla modeller) två eller tre varv.
2. Om det finns en bränsleanslutning eller en bränslekran i båten, ansluter du bränsleledningen ordentligt till anslutning-  
en eller öppnar bränslekranen.
3. Pumpa på startpumpen, med pilmarke-  
ringen uppåt, tills den börjar kännas fast.

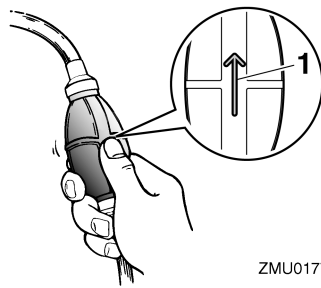

ZMU01770

#### 1. Pil

MMU27490

### Starta motorn

MMU27624

#### För modeller med elstart och fjärrkontroll

1. Ställ fjärrkontrollens styrspak i "N" (frilä-  
ge).

#### OBS:

Skyddsanordningen mot start med ilagd vä-  
xel gör att motorn endast kan starta i friläge.

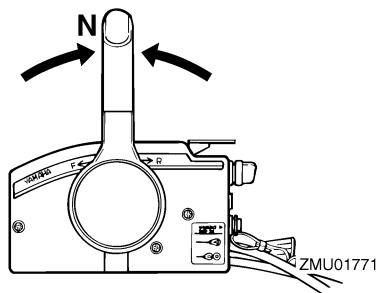

ZMU01771

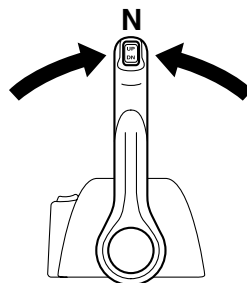

ZMU04588

# Drift

2. Fäst nödstopprepet för motorns stoppströmbrytare på ett säkert ställe på dina kläder, armen eller benet. Sätt sedan fast låsplattan på den andra änden av nödstopprepet i motorns stoppströmbrytare.

MWM00120

## VARNING

- Fäst motorstoppbrytarens nödstopprep på ett säkert ställe på dina kläder, armen eller benet under arbetet.
- Fäst inte nödstopprepet på kläder som kan slitas sönder. Låt inte repet gå där det kan fastna och därmed hindras att fungera.
- Undvik att dra ur låsbrickan under vanlig användning. Om motorn stannar förlorar du också nästan all styrförmåga och dessutom kan båten tappa fart mycket snabbt. Detta kan leda till att människor och föremål kastas framåt i båten.

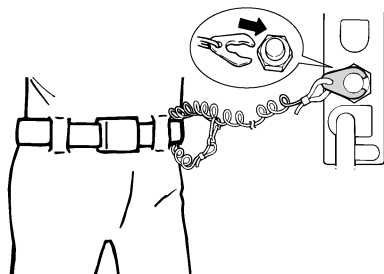

ZMU01772

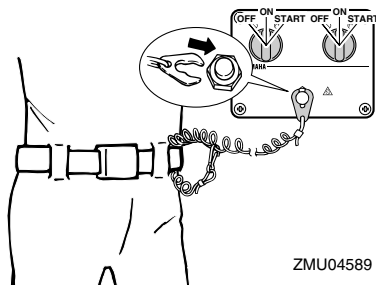

ZMU04589

3. Vrid huvudströmbrytaren till "ON" (på).

### OBS:

Användare av två motorer: När huvudströmbrytaren slås på, ljuder summern i några sekunder och tystnar därefter automatiskt. Summern ljuder också om den ena motorn stannar.

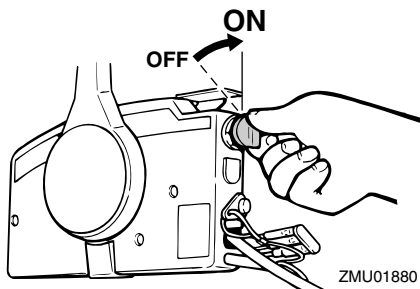

ZMU01880

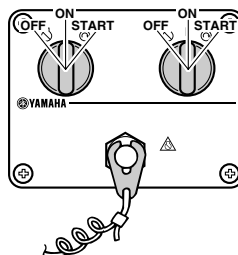

ZMU04566

4. Vrid huvudströmbrytaren till "START" (start) och håll kvar den i högst fem sekunder.

5. Så fort motorn startar släpper du huvudströmbrytaren och låter den gå tillbaka till "ON" (på).

MCM00191

## FÖRSIKTIGT:

- Vrid aldrig huvudströmbrytaren till "START" (start) när motorn går.
- Låt inte startmotorn gå mer än fem sekunder. Om startmotorn går runt konstant i mer än fem sekunder, laddas batteriet snabbt ur, varpå det blir omöjligt att starta motorn. Startmotorn kan också skadas. Om motorn inte startar inom fem sekunders startförsök, för du tillbaka huvudströmbrytaren till "ON" (till) väntar tio sekunder och försöker därefter starta motorn igen.

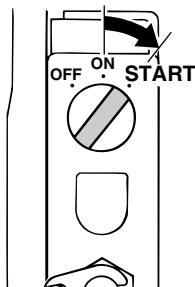

ZMU01881

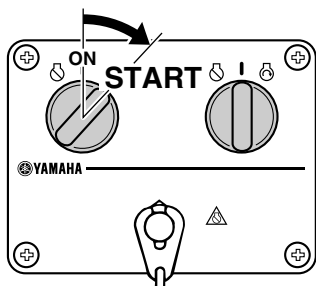

ZMU04590

MMU27670

## Värma upp motorn

MMU27702

### Modeller med elstart och prime start

1. Låt motorn gå på tomgång i tre minuter när den startat, så att den värms upp. Annars förkortas motorns livslängd.
2. Kontrollera att vattenflödet från kylvattnets styrhåll är jämnt.

MCM00511

## FÖRSIKTIGT:

Vattenflöde från kylvattnets styrhåll visar att vattenpumpen pumpar vatten genom kylpassagerna. Om det inte kommer vatten från hålet hela tiden när motorn går, kan motorn överhettas eller skadas allvarligt. Stoppa motorn och undersök om kylvatteninloppet på växelhuset eller om kylvattnets styrhåll är blockerat. Kontakta din Yamaha-återförsäljare om du inte kan lokalisera och rätta till felet.

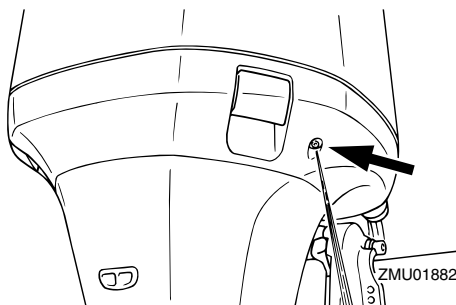

MMU27740

## Växla

MWM00180

## ⚠ VARNING

Kontrollera att det inte finns badande eller andra hinder vid båten innan du lägger i en växel.

MCM00220

## FÖRSIKTIGT:

Stäng först gasreglaget så att motorn går

# Drift

på tomgång (eller kör sakta) om du vill ändra båtens färdriktning eller växla mellan framväxeldrev och backväxeldrev.

MMU27764

## Framåt (modeller med rorkultshandtag eller fjärrkontroll)

### Modeller med rorkultshandtag

1. Dra ned gasreglaget helt.
2. För växelspaken snabbt och bestämt från friläge till läge framåt.

### Modeller med fjärrkontroll

1. Dra upp frilägesspärren (ej alla modeller) och för snabbt och bestämt fjärrkontrollens styrspak från friläge till läge framåt.

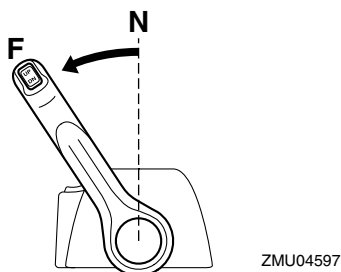
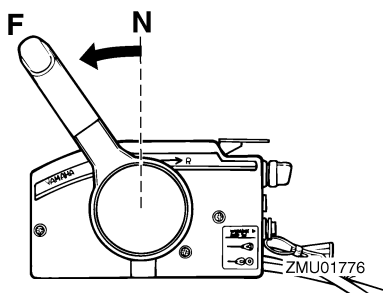

MMU27785

## Back (modeller med automatiskt backlås och trim och uppveckning)

MWM00190



Kör sakta när du backar. Dra aldrig på

mer än halv gas. Båten kan bli så instabil att du förlorar kontrollen och råkar ut för en olycka.

### Modeller med rorkultshandtag

1. Dra ned gasreglaget helt.
2. För växelspaken snabbt och bestämt från friläge till backväxel.

### Modeller med fjärrkontroll

1. Dra upp frilägesspärren (inte alla modeller) och för snabbt och bestämt fjärrkontrollens styrspak från friläge till backväxel.

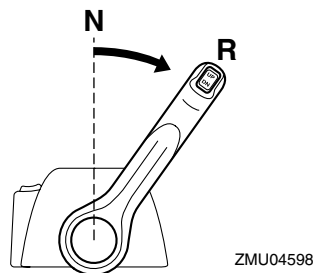
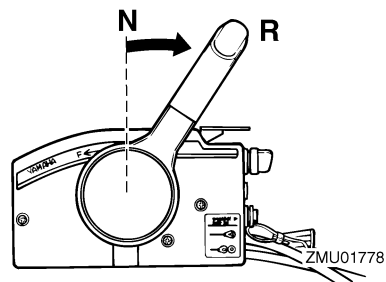

MMU27820

## Stoppa motorn

Låt motorn svalna några minuter på tomgång innan du stoppar den. Du bör inte stoppa motorn genast när den gått på högt varvtal.

MMU27852

### Gör så här

1. Vrid huvudströmbrytaren till "OFF" (av).

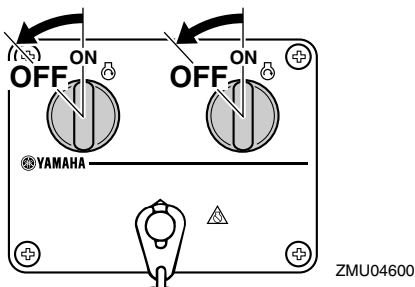
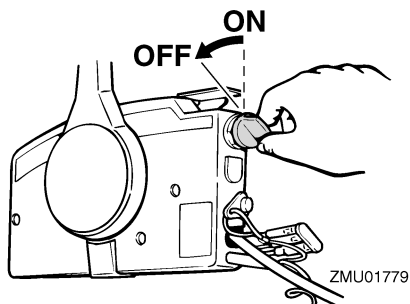

2. Stoppa motorn och koppla bort bränsleledningen eller stäng bränslekranen om det finns en bränsleanslutning eller en bränslekran i båten.
3. Dra åt luftningsskruven på tanklocket (ej alla modeller).
4. Ta bort nyckeln om båten skall lämnas utan tillsyn.

### OBS:

Du kan även stoppa motorn genom att dra i nödstopprepet och ta bort klämman från motorns stoppströmbrytare och sedan vrida huvudströmbrytaren till "OFF" (av).

MMU27861

## Trimma utombordsmotorn

Utombordsmotorns trimvinkel avgör läget för båtens för i vattnet. Rätt trimvinkel förbättrar motorns prestanda och ger god bränsleekonomi och minskar samtidigt påfrestningen på motorn. Rätt trimvinkel beror på kombination

nen båt, motor och propeller. Rätt trimvinkel påverkas också av variabler som båtlast, sjöns förhållanden och hastigheten.

MWM00740

### **! VARNING**

För stor trimvinkel för arbetsvillkoren (antingen upptrimning eller nedtrimning) kan göra båten instabil och göra det svårare att styra båten. Detta ökar risken för en olycka. Om båten börjar kännas instabil eller är svår att styra, sakta farten eller justera trimvinkeln eller båda delarna.

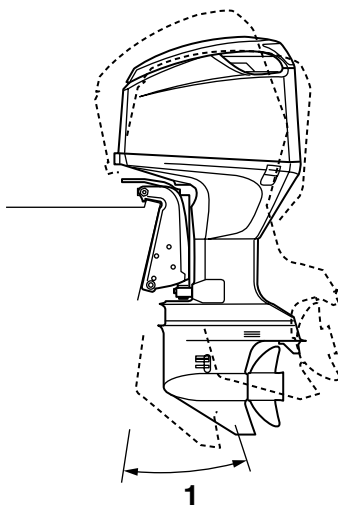

ZMU01883

1. Trimvinkel

MMU27882

## Justera trimvinkeln

### Trim- och uppveckningsmodeller

MWM00751

### **! VARNING**

- Kontrollera att det inte finns några människor i vägen för utombordsmo-

# Drift

torn när du ändrar uppvecklingsvinkeln och var försiktig så att du inte klämmer någon kroppsdel mellan motorn och fästbygeln.

- Var försiktig när du ställer in trimvinkeln första gången. Öka farten gradvis och var uppmärksam på tecken på instabilitet. Felaktig trimvinkel kan leda till att du tappar kontrollen över båten.
- Om det finns en trim- och uppvecklingsknapp på den undre motorhuvens, får den användas endast när båten stannat helt och motorn är avstängd. Justera inte trimvinkeln med denna knapp när båten rör sig.

Justera utombordsmotorns trimvinkel med trim- och uppvecklingsknappen.

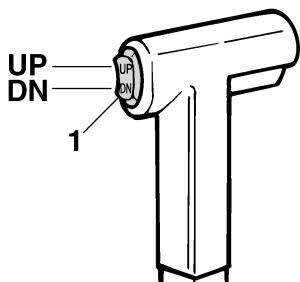

ZMU01781

1. Trim- och uppvecklingsknapp

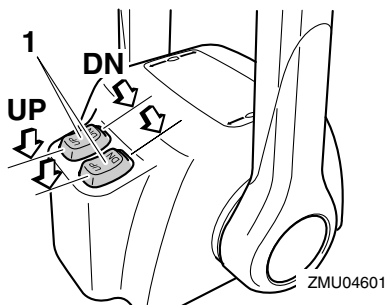

ZMU04601

1. Trim- och uppvecklingsknapp

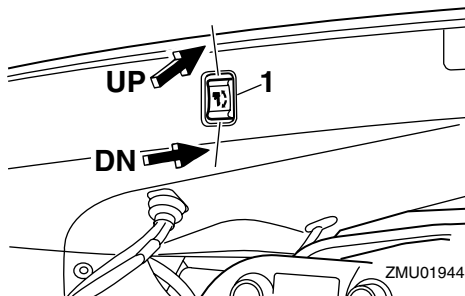

ZMU01944

1. Trim- och uppvecklingsknapp

Tryck på knappen "UP" (upp) om du vill höja fören (uttrimning).

Tryck på knappen "DN" (ned) om du vill sänka fören (intrimning).

Provkör båten med olika trimvinklar så att du kan hitta de vinklar som passar bäst för båten och olika förhållanden.

MMU27911

## Justera båttrimning

När båten planar, ger den lyfta fören mindre bromseffekt, ökad stabilitet och bättre effekt. Detta gäller i allmänhet när båtens köllinje höjts ca tre till fem grader. Med fören upp kan båten visa en större tendens att svänga åt ena hållet. Kompensera för detta när du styr båten. Trimrodret kan också ställas in för att kompensera denna effekt. När båtens för är sänkt, är det lättare att accelerera från stående start till planingsläge.

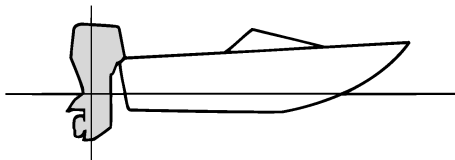

ZMU01784

## För upp

Vid för stor uttrimning, hamnar båtens för alltför högt i vattnet. Det innebär sämre prestanda och minskad bränsleekonomi, på grund av ökat vatten- och luftmotstånd. Vid för stor upptrimning kan det uppstå kavitation intill propellern, vilket ytterligare minskar båtens prestanda, och båten kan börja "stampa" i vattnet, vilket ökar risken för att någon faller överbord.

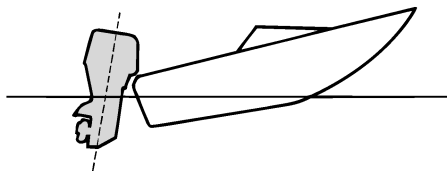

ZMU01785

## För ned

För stor intrimning leder till att båten "plöjer" genom vattnet, vilket ger sämre bränsleekonomi och gör det svårare att öka farten. Körning med för stor intrimning vid höga hastigheter gör även båten instabil. Motståndet vid fören ökar avsevärt, vilket ger ökad risk för "bogstyrning" samt försvårad och riskfylld hantering.

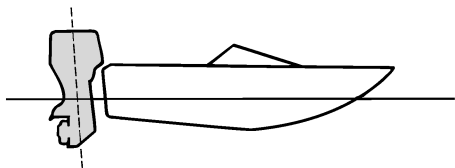

ZMU01786

## OBS:

Utombordsmotorns trimvinkel kan ha liten

betydelse för läget för båtens för i vattnet (beroende på båttyp).

MMU27933

## Vicka upp och ned

Om du inte skall köra motorn på ett tag, eller om båten ankras upp på grunt vatten, skall du vicka upp motorn, så att du skyddar propellern och växelhuset från skador och minskar rostangrepp.

MWM00220

### VARNING

Kontrollera att det inte finns några människor i vägen för utombordsmotorn när du vickar upp och ned och var försiktig så att du inte klämmer någon kroppsdel mellan motorn och fästet.

MWM00250

### VARNING

Läckande bränsle utgör en brandfara. Om det finns en bränsleanslutning på utombordsmotorn, kopplar du bort bränsleledningen eller stänger bränslekranen om motorn skall hållas uppvickad mer än några minuter. Annars kan bränsle läcka ut.

MCM00241

### FÖRSIKTIGT:

- Följ anvisningarna på sidan 39 och stoppa motorn innan du vickar upp motorn. Vicka aldrig upp utombordsmotorn medan den går. Den kan skadas allvarligt av överhettning.
- Använd aldrig rorkultshandtaget (ej alla modeller) för att fälla upp motorn. Det kan gå av.

# Drift

MMU28007

## Vicka upp så här (Modeller med motordriven trim- och uppveckning/ modell med motordriven uppveckning)

1. Ställ fjärrkontrollens styrspak/växelspaken i friläge.

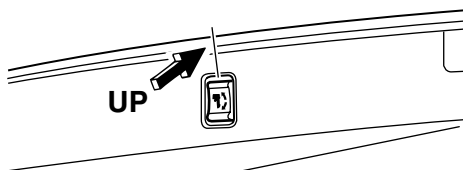
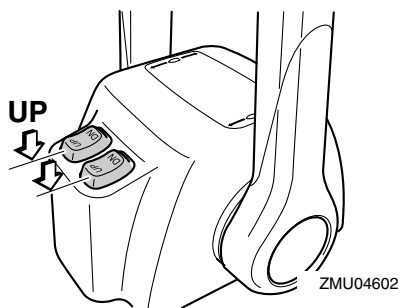
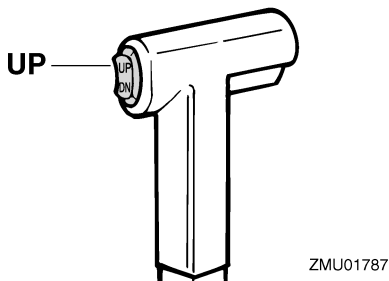
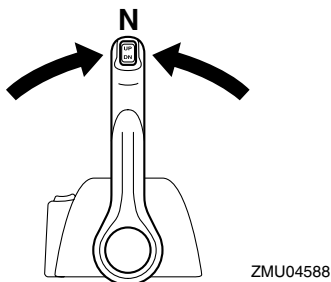
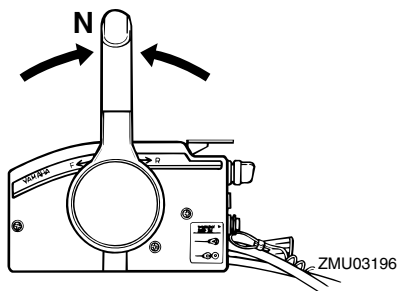

2. Koppla loss bränsleledningen från utombordsmotorn eller stäng bränslekranen.
3. Tryck på trim- och uppveckningsknappen/uppveckningsknappen "UP" (upp) tills utombordsmotorn är helt uppveckad.

4. Tryck in uppveckningsstödratten i fästbygeln eller dra uppveckningsstödspaken mot dig för att stöda motorn.



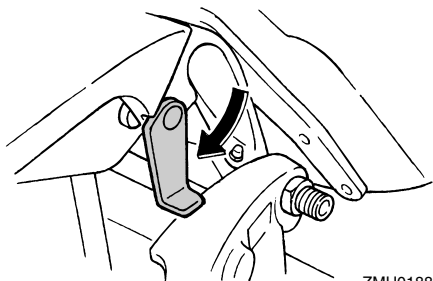

ZMU01886

MWM00260

## **! VARNING**

När du vickat upp motorn måste du stöda den med uppvikningsstödratten eller uppvikningsstödspaken. Annars kan utombordsmotorn plötsligt falla tillbaka om oljetrycket faller i trim- och uppvikningsenheten.

5. Modeller med trimstänger: När utombordsmotorn stöds av uppvikningsstödspaken, trycker du på trim- och uppvikningsknappen "DN" (ned) för att fälla in trimstängerna.

MCM00250

## **FÖRSIKTIGT:**

Se till att fälla in trimstängerna helt när båten förtöjs. Då skyddas rodren mot bevåxt och korrosion, som kan skada trim- och uppvikningsmekanismen.

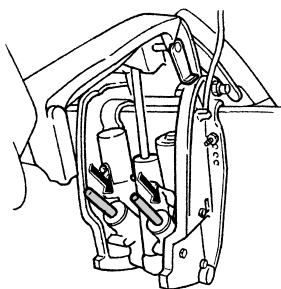

ZMU01884

MMU28055

## **Vicka ned så här (Modeller med motordriven trim- och uppvikning/ modell med motordriven uppvikning)**

1. Tryck på trim- och uppvikningsknappen eller uppvikningsknappen "UP" (upp) tills utombordsmotorn får stöd av uppvikningsstången och uppvikningsstödspaken/uppvikningsstödratten frigörs.
2. Frigör uppvikningsstödspaken eller dra ut uppvikningsstödratten.

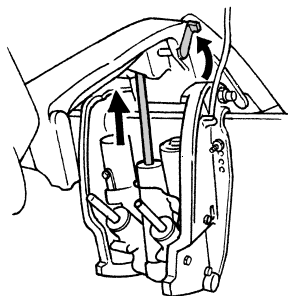

ZMU01885

3. Tryck på trim- och uppvikningsknappen eller uppvikningsknappen "DN" (ned) för att sänka utombordsmotorn till önskat läge.

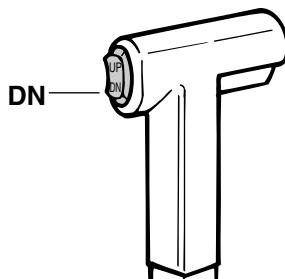

ZMU01936

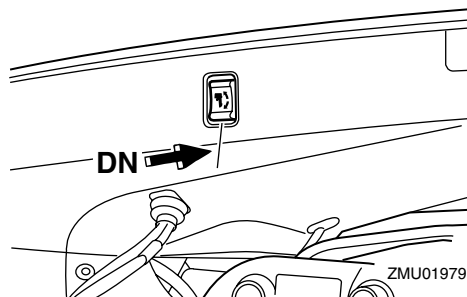
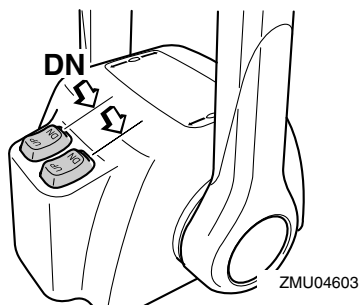

MMU28060

## Köra i grunt vatten

Utombordsmotorn kan vickas upp delvis för att kunna användas på grunt vatten.

MMU28090

### Modeller med trim- och uppveckning/ modell med uppveckning

Utombordsmotorn kan vickas upp delvis för att kunna användas på grunt vatten.

MWM00660

### **! WARNING**

- Ställ växelspaken i friläge innan du gör inställningen för körning på grunt vatten.
- För tillbaka motorn till normalläget så fort båten är på djupare vatten igen.

MCM00260

### **FÖRSIKTIGT:**

Vicka inte upp motorn så att växelhusets kylvatteninlopp kommer ovanför vattenytan vid inställning för eller körning på

grunt vatten. Det kan leda till överhettning, med allvarliga skador som följd.

MMU28185

Vicka ned så här (för modeller med motordriven trim- och uppveckning/motordriven uppveckning)

1. Ställ fjärrkontrollens styrspak/växelspaken i friläge.

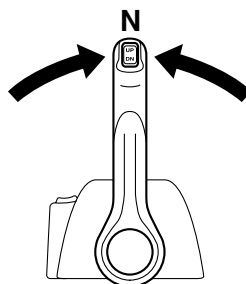
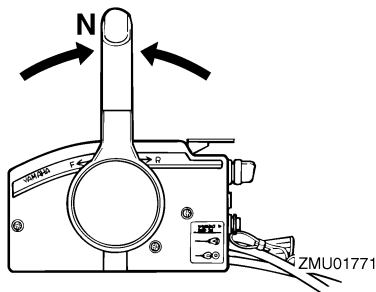

2. Vicka upp motorn något till önskat läge med trim- och uppveckningsknappen/uppveckningsknappen.

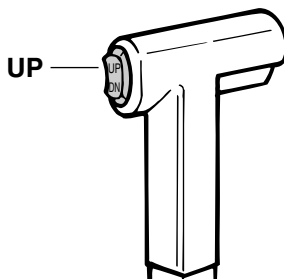

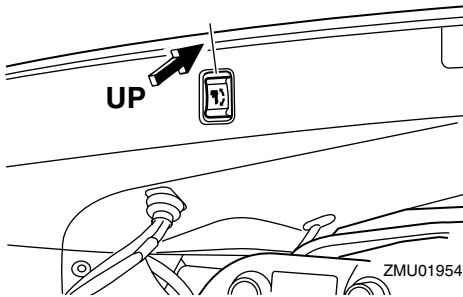
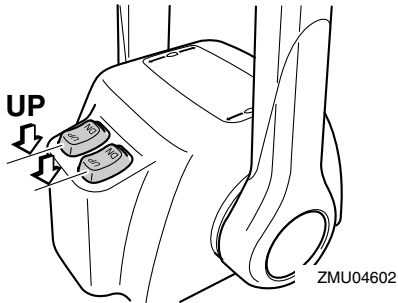

3. Ställ tillbaka motorn i normalt körläge genom att trycka på trim- och uppwickningsknappen/uppwickningsknappen och sakta vicka ned motorn.

MMU28192

## Köra under andra förhållanden

### Köra i saltvatten

När motorn använts i saltvatten, ska du spola ur kylvattenpassagerna med färskvatten, så att de inte blir igensatta av saltavlagringar.

### OBS:

Anvisningar för spolning av kylsystemet finns i 48.

### Köra i grumligt vatten

Yamaha rekommenderar starkt att du använder den förkromade vattenpumpsatsen (finns som tillval, inte för alla modeller) om du använder utombordsmotorn i grumligt eller dygt vatten.

# Underhåll

MMU31480

## Specifikationer

### OBS: \_\_\_\_\_

“(AL)” i specifikationerna nedan anger der numeriska värdet för den monterade aluminiumpropellern.

På motsvarande sätt anger “(SUS)” värdet för monterad propeller av rostfritt stål och “(PL)” för monterad propeller av plast.

MMU28218

### Mått:

Total längd:

868 mm (34.2 in)

Total bredd:

568 mm (22.4 in)

Total höjd X:

1830 mm (72.0 in)

Total höjd:

LZ300AETO 1957 mm (77.0 in)

Z300AETO 1957 mm (77.0 in)

Rigghöjd X:

641 mm (25.2 in)

Rigghöjd:

LZ300AETO 768 mm (30.2 in)

Z300AETO 768 mm (30.2 in)

Vikt (SUS) X:

252.0 kg (556 lb)

Vikt (SUS):

LZ300AETO 257.0 kg (567 lb)

Z300AETO 257.0 kg (567 lb)

### Prestanda:

Varvtal vid maximalt gaspådrag:

LZ250DETO 4500–5500 v/min

LZ300AETO 4650–5650 v/min

Z250DETO 4500–5500 v/min

Z300AETO 4650–5650 v/min

Maximal effekt:

LZ250DETO 183.9 kW vid 5000 v/min (250 hk vid 5000 v/min)

LZ300AETO 220.7 kW vid 5150

v/min (300 hk vid 5150 v/min)

Z250DETO 183.9 kW vid 5000 v/min (250 hk vid 5000 v/min)

Z300AETO 220.7 kW vid 5150 v/min (300 hk vid 5150 v/min)

Tomgångsvarvtal (i friläge):

LZ250DETO 700 ±30 v/min

LZ300AETO 730 ±30 v/min

Z250DETO 700 ±30 v/min

Z300AETO 730 ±30 v/min

### Motor:

Typ:

2-takt V

Cylindervolym:

3342.0 cm<sup>3</sup> (203.93 cu.in)

Cylinderdiameter × slag:

93.0 × 82.0 mm (3.66 × 3.23 in)

Tändsystem:

TCI

Tändstift med resistor (NGK):

BKR6EKU

Gap:

1.5–1.6 mm (0.059–0.063 in)

Styrsystem:

Reglagebox

Startsystem:

Elektrisk

Förgasarens startsystem:

Elektronisk bränsleinsprutning

Lägsta kallstartström (CCA/EN):

711.0 A

Minimikapacitet (20HR/IEC):

100.0 Ah

Växelriktare utspänning för batteri DC:

50.0 A

### Drivenhet:

Växellägen:

Framåt-neutralt-bakåt

Utväxling:

LZ250DETO 1.81 (29/16)

LZ300AETO 1.75 (28/16)

Z250DETO 1.81 (29/16)

Z300AETO 1.75 (28/16)

Trim- och uppveckningssystem:

Servotrim och tilt

Propellermärke:

LZ250DETO TL / ML

LZ300AETO TL / ML

Z250DETO T / M

Z300AETO T / M

## Bränsle och olja:

Rekommenderat bränsle:

Blyfri vanlig bensin

Lägsta oktantal:

90

Rekommenderad motorolja:

YAMALUBE 2-takts utombordsmotorolja

Smörjning:

Oljeinsprutning

Motorns oljetankkapacitet:

1.2 L (1.27 US qt) (1.06 Imp.qt)

Extern oljetankskapacitet:

10.5 L (11.10 US qt) (9.24 Imp.qt)

Rekommenderad växellådsolja:

Hypoid-växellådsolja SAE#90

Kvantitet växellådsolja:

LZ250DETO 803.0 cm<sup>3</sup> (27.15 US oz) (28.32 Imp.oz)

LZ300AETO 803.0 cm<sup>3</sup> (27.15 US oz) (28.32 Imp.oz)

Z250DETO 918.0 cm<sup>3</sup> (31.04 US oz) (32.38 Imp.oz)

Z300AETO 918.0 cm<sup>3</sup> (31.04 US oz) (32.38 Imp.oz)

## Åtdragningsmoment:

Tändstift:

25.0 Nm (18.4 ft-lb) (2.55 kgf-m)

Propellermutter:

55.0 Nm (40.6 ft-lb) (5.61 kgf-m)

MMU28222

## Transportera och förvara utombordsmotorn

MWM00690



**VARNING**

- Läckande bränsle utgör en brandfara. Stäng luftningsskraven och bränslekranen för att förhindra att det läcker bränsle när du transporterar eller förvarar utombordsmotorn.
- VAR FÖRSIKTIG vid transport av bränsletanken i båt eller bil.
- FYLL INTE bränslebehållaren maximalt. Bensin expanderar avsevärt vid uppvärmning och tryck kan bildas i bränslebehållaren. Detta kan orsaka bränsleläckage, vilket utgör en brandfara.

MWM00700



**VARNING**

Gå aldrig under växelhuset när motorn är uppvickad, även om stödfäste används. Om utombordsmotorn skulle falla, kan den vålla allvarliga skador.

MCM00660



**FÖRSIKTIGT:**

Använd inte uppvecklingsstödspaken eller uppvecklingsstödratten när båten dras på släp. Utombordsmotorn kan skaka loss från uppvecklingsstödet och lossna. Om motorn inte kan transporteras i normalt körläge, används en extra stödanordning för att säkra den i uppvickat läge.

Utombordsmotorn skall transporteras och förvaras i normalt körläge. Om det inte finns tillräckligt med utrymme för att transportera motorn i detta läge, används uppvickat läge tillsammans med en stödanordning (t.ex. en skyddsstäng för akterspegel). Be din

# Underhåll

---

Yamaha-återförsäljare om ytterligare detaljer.

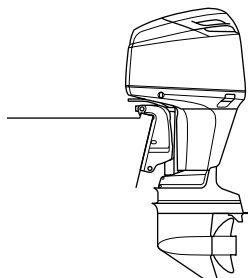

ZMU04720

MMU28270

## Förvara utombordsmotorn

När du ställer undan Yamaha-motorn längre perioder (två månader eller mer), måste du vidta olika åtgärder för att förhindra att dyra skador på motorn uppstår. Detta är särskilt viktigt för modeller med oljeinsprutningssystem, innan motorn ställs av för säsongen, eftersom så låg oljehalt används vid tomgång. Vi rekommenderar att du lämnar motorn till service hos en auktoriserad Yamaha-återförsäljare innan den ställs undan. Följande åtgärder kan du dock genomföra själv med hjälp av endast några få verktyg.

MCM01100

### FÖRSIKTIGT:

- Använd inga kemiska produkter som innehåller silikon, fosfor eller bly. Din Yamaha-återförsäljare kan ge dig mer information om användningen av kemiska produkter vid förvaring.
  - Tappa av den återstående bensinen från fuktavskiljaren. Bensin som finns kvar i fuktavskiljaren under lång tid bryts ned och kan då skada bränsleledningen.
- 

MMU28303

## Gör så här

MMU31900

### Rostskyddsåtgärder för motor

MCM01530

#### FÖRSIKTIGT:

Utför inte arbetet när motorn är igång. Vattenpumpen kan skadas, vilket kan leda till överhettning, med allvarliga skador som följd.

---

#### OBS:

Detta förfarande utförs med den övre motorhuvuven borttagen.

---

1. Ta bort tändstiftet eller tändstiften.
2. Håll en tesked ren motorolja i varje cylinder.
3. Dra runt motorn flera gånger för hand.
4. Sätt tillbaka tändstiftet eller tändstiften.

MMU31380

### Tappa av bensin från fuktavskiljaren

#### OBS:

Detta förfarande utförs med övre motorhuvuven demonterad.

---

1. Tappa av återstående bensin i fuktavskiljaren i en behållare. Skruva ut dräneringsskruven och ta av locket. Tryck in luftventilen med en skruvmejsel för att få in luft i flottörkammaren, så att bensinen rinner ut lättare. Dra åt dräneringsskruven.

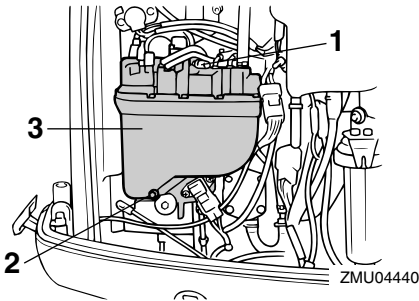

1. Chokelänkarm
2. Dräneringsskruv
3. Fuktavskiljare

MMU31390

## Tvätta utombordsmotorn

### OBS:

Detta förfarande utförs med övre motorhuv monterad.

1. Tvätta utombordsmotorns utsida med färskvatten.
2. Tappa ut allt kylvatten ur motorn. Rengör motorblocket omsorgsfullt.

MMU28410

## Smörjning (modeller med oljeinsprutning)

1. Smörj tändstiftgångorna och sätt dit tändstiftet eller tändstiften. Momentdra enligt anvisningarna. Mer information om hur tändstiften monteras finns på sidan 55.
2. Fyll på oljetankarna. Detta förebygger kondens. För modeller med extern oljetank, kan det vara nödvändigt att manuellt koppla förbi styrenheten för att fylla oljetanken helt.
3. Byt växellådsolja. För information, se sidan 61. Kontrollera att det inte finns vatten i oljan, vilket kan tyda på läckande tätning. Byte av tätning skall göras av en auktoriserad Yamaha-återförsäljare före

användning.

4. Smörj alla kopplingar. För ytterligare information, se sidan 55.

MMU28430

## Skötsel av batteriet

MWM00330

### **! VARNING**

Elektrolyten är farlig eftersom den innehåller svavelsyra som är både giftig och frätande.

Följ alltid följande anvisningar:

- Undvik all kroppskontakt, det kan orsaka allvarliga brännskador och permanenta ögonskador.
- Använd skyddsglasögon när du arbetar med eller hanterar batterier.

Motgift (UTVÄRTES):

- HUD - Spola med vatten.
- ÖGON - Spola med vatten i 15 minuter och uppsök omedelbart läkare.

Motgift (INVÄRTES):

- Drick mycket vatten för att späda ut syran, helst med några matskedar magnesiummjölk, krita el. likn. per halvliter vatten. Uppsök omedelbart läkare.

Batterier bildar också explosiv vätgas.

Följ därför alltid följande anvisningar:

- Ha god ventilation när batterierna laddas.
- Se till att gnistor, öppen eld, cigaretter etc. inte finns i närheten av batterier.
- RÖK ALDRIG vid laddning eller hantering av batterier.

**FÖRVARA BATTERIER OCH ELEKTROLYT UTOM RÄCKHÅLL FÖR BARN.**

Batterier varierar från tillverkare till tillverkare. Därför stämmer inte alltid metoden nedan. Följ tillverkarens anvisningar.

Gör så här

1. Koppla loss och ta bort batteriet från båten. Koppla alltid först bort den svarta

# Underhåll

minuskabeln för att förhindra kortslutning.

2. Rengör batterihöjlet och polerna. Fyll varje cell med destillerat vatten till den övre nivån.
3. Förvara batteriet på en plan yta, på en sval, torr, väl ventilerad plats, med skydd mot direkt solljus.
4. Kontrollera elektrolytens specifika vikt en gång i månaden och ladda upp batteriet om denna är för låg.

MMU28442

## Spola motorenheten

Spola direkt efter körning för bäst resultat.

MCM01530

### **FÖRSIKTIGT:**

**Utför inte arbetet när motorn är igång. Vattenpumpen kan skadas, vilket kan leda till överhettning, med allvarliga skador som följd.**

1. Stäng först av motorn och skruva sedan loss trädgårdsslangkopplingen från fästet på den undre motorhuv.

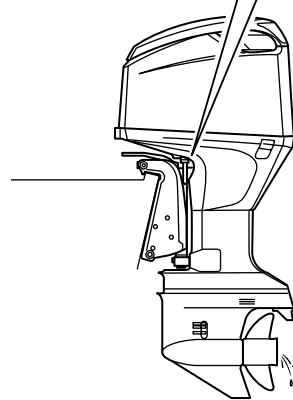
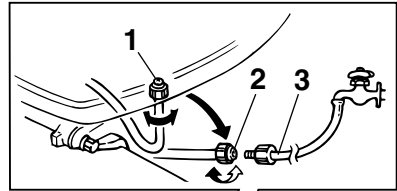

ZMU01889

1. Koppling
2. Trädgårdsslangkoppling
3. Trädgårdsslangadapter

2. Anslut trädgårdsslangadaptern till en trädgårdsslang ansluten till färskvatten, och anslut den sedan till trädgårdsslangkopplingen.
3. Vrid på vattenkranen med frånslagen motor och låt vattnet spola igenom kylpassagerna i ca 15 minuter. Stäng av vattnet och koppla bort trädgårdsslangadaptern från trädgårdsslangkopplingen.
4. Sätt tillbaka trädgårdsslangkopplingen på fästet på den undre motorhuv. Dra åt kopplingen ordentligt.

MCM00540

### **FÖRSIKTIGT:**

**Lämna inte trädgårdsslangkopplingen lös på den undre motorhuvens fäste och låt inte slangen hänga fritt under normal**



användning. Då läcker vatten ut genom kopplingen istället för att kyla motorn, vilket medför risk för svår överhettning. Se till att kopplingen är ordentligt åtdragen på fästet när du har spolat motorn.

**OBS:**

- När du spolrar motorn med båten i vattnet, blir resultatet bättre om utombordsmotorn vickas upp, så att den är helt ovanför vattnet.
- Anvisningar för spolning av kylsystemet finns i 48.

MMU28450

## Rengöra utombordsmotorn

Tvätta motorns utsida med färskvatten efter användning. Spola kylsystemet med färskvatten.

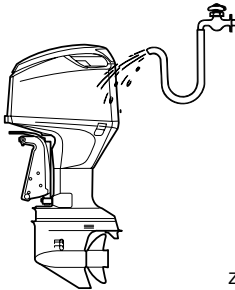

ZMU01890

**OBS:**

Anvisningar för spolning av kylsystemet finns under 48.

MMU28460

## Kontrollera motorns målade ytor

Undersök om det förekommer repor, rispor eller flagnande färg på motorn. Ställen med skadad färg rostas lättare. Tvätta och bättringsmåla vid behov. Det finns bättringsfärg att köpa hos din Yamaha-återförsäljare.

MMU28476

## Periodiskt underhåll

MWM01070



Se till att stänga av motorn vid underhåll om inget annat anges. Om du inte är van vid maskinunderhåll, bör detta arbete överlätas till din Yamaha-återförsäljare eller någon annan kvalificerad tekniker.

MMU28510

## Reservdelar

Använd endast Yamaha originaldelar eller reservdelar av samma typ, likvärdig kvalitet och likvärdigt material. Reservdelar av sämre kvalitet kan orsaka driftstörningar, varpå föraren kan förlora kontrollen och skada sig själv och andra. Yamaha originaldelar och tillbehör finns att köpa från din Yamaha-återförsäljare.

# Underhåll

MMU28522

## Underhållsschema

Underhållsintervallen kan justeras utifrån användningsförhållandena, men följande schema ger allmänna riktlinjer. Titta i avsnitten i detta kapitel för att få förklaringar för de ägarspecifika åtgärderna.

### OBS:

När motorn används i saltvatten, grumligt eller dygt vatten, skall den spolas med färskvatten efter varje användningstillfälle.

Symbolen "●" innebär att du kan utföra kontrollerna själv.

"○" innebär att kontrollerna skall utföras av en Yamaha-återförsäljare.

Post	Åtgärder	Första		Efter	
		10 timmar (1 månad)	50 timmar (3 månader)	100 timmar (6 månader)	200 timmar (1 år)
Anod(er) (externa)	Kontroll/byte		●/○	●/○	
Anod(er) (interna)	Kontroll/byte				○
Batteri	Kontroll/laddning	●/○			
Kylvattenledning	Rengöring		●	●	
Motorhuvsfäste	Kontroll				●
Bränslefilter (kan demonteras)	Kontroll/byte	●	●	●	
Bränslesystem	Kontroll	●	●	●	
Växellådsolja	Byte	●		●	
Smörjpunkter	Infettning			●	
Tomgångsvarvtal	Kontroll				○
Tryckventil	Kontroll				○
Trim- och uppveckningssenhets	Kontroll				○
Propeller och saxpinne	Kontroll/byte		●	●	
Växellänk/växelkabel	Kontroll/inställning				○
Termostat	Kontroll/byte				○
Gasspjällslänk/gasvajer/gasspjällets accelerationssynkronisering	Kontroll/inställning				○
Gasspjällslägesavkännare	Kontroll/inställning				○
Vattenpump	Kontroll/byte				○

Post	Åtgärder	Första		Efter	
		10 timmar (1 månad)	50 timmar (3 månader)	100 timmar (6 månader)	200 timmar (1 år)
Drivrem till högtrycksbränslepump	Kontroll/byte			○	○
Oljenivå högtrycksbränslepump	Kontroll/påfyllning				○
Oljepump	Kontroll/inställning	○			
Oljetankens vattenavtappningsrör	Kontroll/rengöring	●/○	●/○	●/○	
Tändstift(en)	Rengöring/inställning/byte	●	●	●	

MMU28874

## Underhållsschema (extra)

Post	Åtgärder	Efter	
		500 timmar (2.5 år)	1000 timmar (5 år)
Drivrem till högtrycksbränslepump	Byte		○
Bränslefilter (fuktavskiljartank)	Byte		○

# Underhåll

MMU28940

## Infettning

Yamaha A-fett (vattenbeständigt fett)

Yamaha D-fett (korrosionsbeständigt fett, för propelleraxel)

Z250D, LZ250D, Z300A, LZ300A

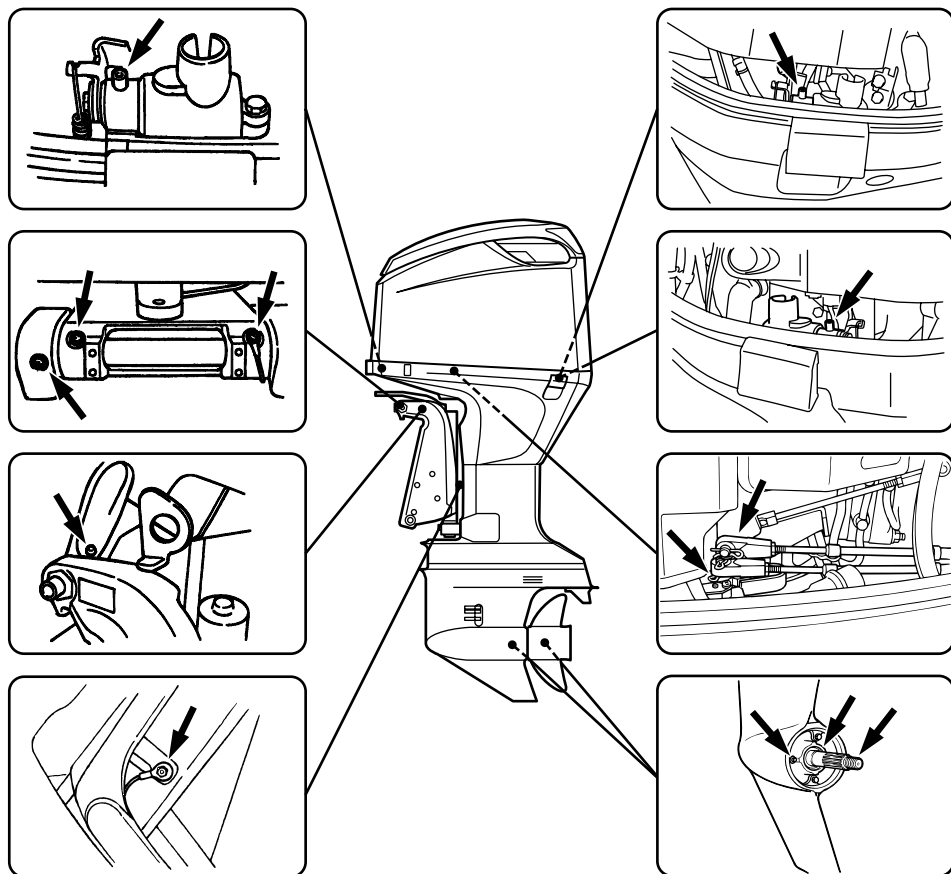

ZMU01939

MMU28952

## Rengöra och justera tändstift

MWM00560



Var försiktig så att inte isolatorn skadas när du tar bort eller sätter dit ett tändstift.

En skadad isolator kan leda till extern gnistbildning, vilket i sin tur kan orsaka explosion eller brand.

Tändstiftet är en viktig komponent som är lätt att kontrollera. Tändstiftets skick ger en indi-

kation på motorns skick. Om exempelvis elektroderna i mitten är mycket vita, kan det tyda på ett insugningsläckage eller att det är fel på förbränningen i den aktuella cylindern. Försök inte att göra en felsökning själv. Ta istället med utombordsmotorn till din Yamaha-återförsäljare. Ta ut och kontrollera tändstiftet med jämna mellanrum, eftersom värme och avlagringar långsamt förstör tändstiftet. Om elektroderna bryts ned för fort eller om det förekommer mycket sot eller andra avlagringar, skall du byta tändstiftet mot ett nytt av rätt sort.

Standardtändstift:  
BKR6EKU

Mät elektrodavståndet med ett bladmått innan du sätter dit tändstiftet. Justera vid behov avståndet till det angivna värdet.

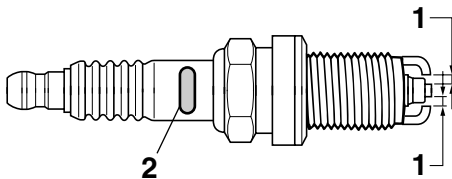

ZMU01892

1. Tändstiftsgap
2. Tändstiftets beteckning (NGK)

Tändstiftsgap:  
1.5–1.6 mm (0.059–0.063 in)

Rengör alltid packningsytan och använd en ny packning när du sätter dit tändstiftet. Torka bort eventuell smuts från gängorna och skruva i tändstiftet med rätt åtdragningsmo-

ment.

Tändstiftets åtdragningsmoment:  
25.0 Nm (18.4 ft-lb) (2.55 kgf-m)

## OBS:

Om du inte har en tillgång till en skiftnyckel, är ett bra riktvärde på rätt moment ytterligare en kvarts till ett halvt varv sedan du dragit åt tändstiftet för hand. Dra åt med rätt moment så snart du får tag på en skiftnyckel.

MMU28962

## Kontrollera bränslesystemet

MWM00060



**Bensin och bensinånga är mycket eldfarliga och kan dessutom explodera. Undvik gnistor, cigaretter, öppen eld och andra antändningskällor.**

MWM00910



**Läckande bränsle kan orsaka brand eller explosion.**

- Kontrollera regelbundet att det inte förekommer bränsleläckage.
- Om du upptäcker bränsleläckage, måste bränslesystemet repareras av en kvalificerad mekaniker. En illa utförd reparation kan göra motorn farlig att använda.

Kontrollera att bränsleledningarna är fria från läckor, sprickor och andra fel. Om du upptäcker något fel, skall detta åtgärdas omgående av din Yamaha-återförsäljare eller någon annan kvalificerad mekaniker.

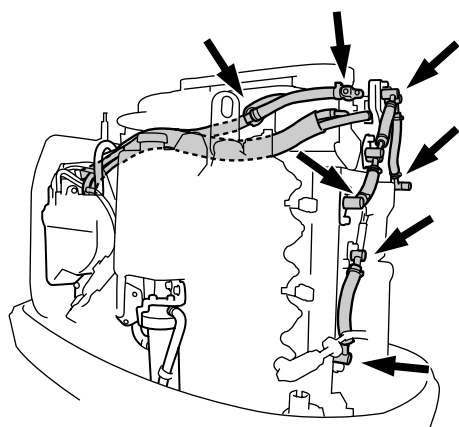
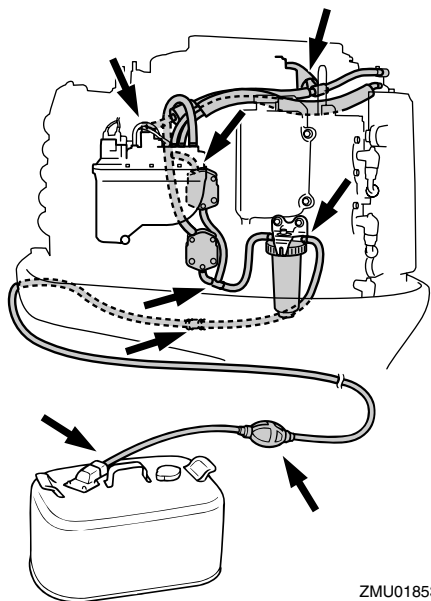

## Kontrollpunkter

- Läckage i bränslesystemet

- Läckage i bränsleledningens anslutning
- Sprickor eller andra skador på bränsleledningen
- Läckage i bränsleanslutningen

MMU29041

## Kontrollera tomgångsvarvtalet

MWM00451

### **! VARNING**

- Rör aldrig vid elektriska delar vid start eller körning.
- Håll händer, hår och kläder borta från svänghjulet och andra roterande delar när motorn går.

MCM00490

### **FÖRSIKTIGT:**

**Detta arbete måste utföras medan motorn befinner sig i vatten. Du kan använda spolningsmuff eller testtank.**

Du bör använda en diagnostisk varvräknare. Resultaten kan variera beroende på om kontrollen utförs med spolningsmuff, i en testtank eller när motorn befinner sig i vatten.

1. Starta motorn och låt den bli helt uppvärmd i friläge tills den går jämnt.

### **OBS:**

Tomgångsvarvtalet kan bara ställas in om motorn är uppvärmd. Om den inte är uppvärmd blir tomgångsvarvtalet högre än normalt. Om du har problem med att mäta tomgångsvarvtalet, eller om det behöver ställas in, bör du kontakta en Yamaha-återförsäljare eller annan kvalificerad tekniker.

2. Kontrollera om tomgången är inställd enligt specifikationerna. Mer information om tomgångsvarvtalet finns på sidan 47.

MMU29050

## Kontrollera vattenförekomst i tanken Modeller med oljeinsprutning

Det finns en vattenfälla i botten av oljetanken. Kontakta din Yamaha-återförsäljare om

du ser vatten eller andra främmande ämnen i denna fälla.

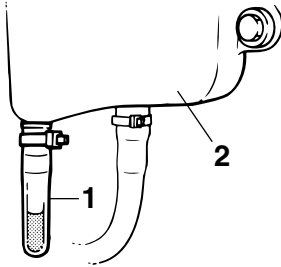

ZMU01895

1. Vattenfälla
2. Motorns oljetank

MMU29112

## Kontrollera kablar och anslutningar

- Kontrollera att jordkablarna är ordentligt anslutna.
- Kontrollera att anslutningarna är ordentligt inkopplade.

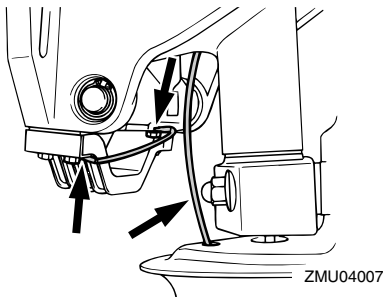

ZMU04007

MMU29120

## Avgasläckage

Starta motorn och kontrollera att det inte läcker avgaser från fogarna mellan avgasloppet, topplocket och vevhuset.

MMU29130

## Vattenläckage

Starta motorn och kontrollera att det inte läcker avgaser från fogarna mellan avgasloppet, topplocket och vevhuset.

MMU29153

## Kontrollera trim- och uppveckningsystem

MWM00430

### ! VARNING

- Gå aldrig under växelhuset när motorn är uppveckad, även om uppveckningsstödspaken är låst. Om utombordsmotorn skulle falla, kan den vålla allvarliga skador.
- Kontrollera att ingen befinner sig under utombordsmotorn, innan du gör denna kontroll.

1. Kontrollera att det inte finns spår av oljeläckage i trim- och uppveckningsenheten.
2. Använd trim- och uppveckningsknapparna på fjärrkontrollen och motorns nedre motorhuv (ej alla modeller) för att kontrollera att alla knappar fungerar.
3. Vicka upp utombordsmotorn och kontrollera att uppveckningsstängerna och trimstängerna är helt uttryckta.

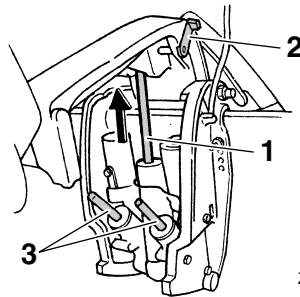

ZMU01940

1. Uppveckningsstäng
2. Uppveckningsstödspak
3. Trimstänger

4. Använd uppveckningsstödspaken för att låsa motorn i uppveckat läge. Tryck på nedtiltningsknappen ett ögonblick så att motorn stöds av uppveckningsstödspaka-

# Underhåll

ken.

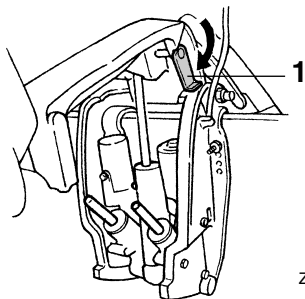

ZMU04935

1. Uppvickningsstödspak
5. Kontrollera att uppwicknings- och trimstängerna är fria från korrosion och andra fel.
6. Aktivera nedtiltningsknappen tills trimstängerna är helt inne i cylindrarna.

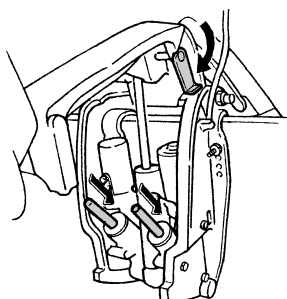

ZMU01941

7. Aktivera upptrimningsknappen tills tiltstängen är helt utdragen. Frigör uppwickningsstödspaken.

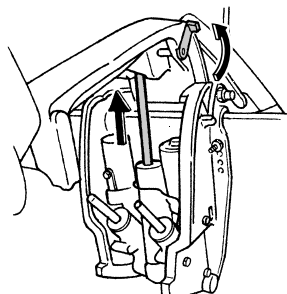

ZMU04936

8. Vicka ned utombordsmotorn. Kontrollera att uppwicknings- och trimstängerna fungerar smidigt.

## OBS:

Be din Yamaha-återförsäljare om hjälp om det är fel på någon funktion.

MMU29171

## Kontrollera propellern

MWM00321

### VARNING

Du kan skada dig allvarligt om motorn startar oväntat när du är i närheten av propellern.

- Innan du kontrollerar, byter eller monterar propellern, lyft av tändstiftshattarna från tändstiften. Lägg också in friläge, vrid huvudströmbrytaren till "OFF" (off), ta bort nyckeln och ta bort repet från motorstoppbrytaren. Stäng av batterifrånskiljaren (ej alla modeller).
- Håll inte emot med händerna när du lossar eller drar åt propellermuttern. Lägg en träbit mellan antikavitationsplåten och propellern för att förhindra att propellern snurrar.

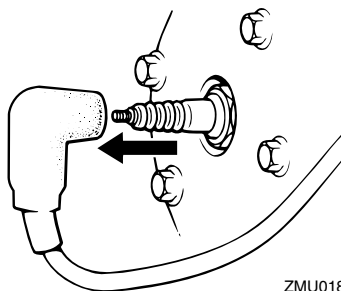

ZMU01896



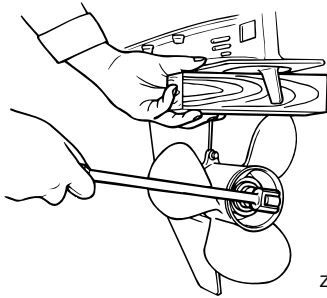

## Kontrollpunkter

- Kontrollera alla propellerbladen för att se om de är slitna, nötta av kavitation eller ventilation eller på annat sätt skadade.
- Kontrollera att inte propelleraxeln är skadad.
- Kontrollera att inte splinesen/säkerhetsstiftet är slitna eller skadade.
- Kontrollera att ingen fiskelina har trasslat in sig runt propelleraxeln.

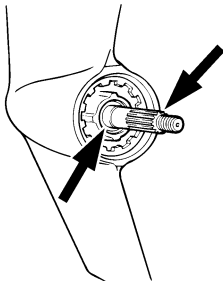

- Kontrollera att inte propelleraxelns packbox är skadad.

## OBS:

För modeller med säkerhetsstift: Säkerhetsstiftet är konstruerat så att det bryts av om propellern stöter emot något hårt föremål under vattnet, och på så vis skyddas propellern och drivenheten. Propellern spinner då fritt på axeln. Om detta händer måste säkerhetsstiftet bytas ut.

MMU30660

## Ta bort propellern

MMU29194

### Modeller med splines

1. Råta ut saxpinne med en tång och dra ut den.
2. Ta bort propellermuttern, brickan och mellanlägget (ej alla modeller).

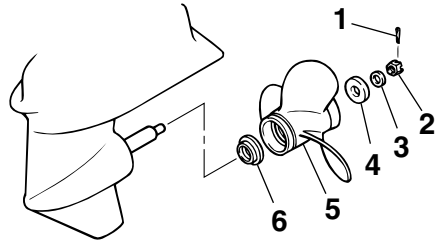

1. Saxpinne
2. Propellermutter
3. Bricka
4. Mellanlägg
5. Propeller
6. Axelbricka

3. Ta bort propellern och axelbrickan.

MMU30670

## Montera propellern

MMU29242

### Modeller med splines

MWM00770

## **! VARNING**

På modeller med omvänd rotation måste en propeller avsedd för rotation moturs användas. Dessa propellrar kan identifieras genom bokstaven "L" efter storleksangivelsen på propellern. Annars kanske båten rör sig i motsatt riktning mot den förväntade.

MCM00340

## **FÖRSIKTIGT:**

- Montera axelbrickan innan du sätter dit

# Underhåll

propellern, annars kan växellådan och propellerbussningen skadas.

- Använd en ny saxpinne och böj över ändarna ordentligt. Annars kan propellern lossna vid körning och försvinna.

1. Stryk på Yamaha marinfett eller ett korrosionsbeständigt fett på propelleraxeln.
2. Sätt dit axelbrickan och propellern på propelleraxeln.
3. Sätt dit mellanlägget och brickan. Dra åt muttern till angivet åtdragningsmoment.

Åtdragningsmoment för propellermutter:  
55.0 Nm (40.6 ft-lb) (5.61 kgf-m)

4. Passa in propellermuttern mot propelleraxelns hål. För in en ny saxpinne i hålet och böj dess ändar.

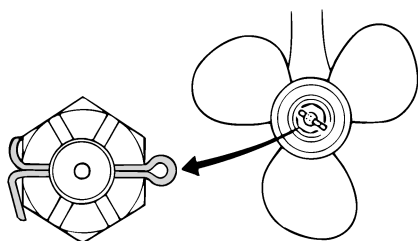

ZMU01805

## OBS:

Om propellermuttern inte är i linje med propelleraxelns hål efter åtdragningen med angivet moment, dras muttern åt ytterligare tills den är i linje med hålet.

MMU31910

## Byta växellådsolja

MWM00800



- Se till att utombordsmotorn är ordentligt fäst vid akterspegeln eller i ett ställ. Om utombordsmotorn faller på dig, kan

du skadas allvarligt.

- Gå aldrig under växellådan när motorn är uppveckad, även om uppveckningsstödspaken eller -ratten är låst. Om utombordsmotorn skulle falla, kan den vålla allvarliga skador.

1. Vicka utombordsmotorn så att växellådans oljedräneringsskruv sitter så långt ned som möjligt.
2. Placera en lämplig behållare under växellådan.
3. Ta bort locken till kylvatteninloppet på bägge sidor av växellådan. Var försiktig så att du inte tappar bort skruv och mutter.
4. Ta bort växellådans oljedräneringsskruv och packning.

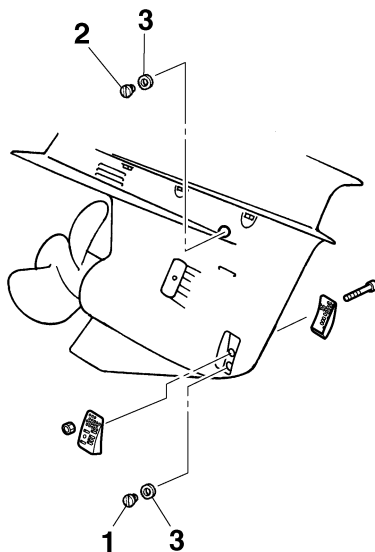

ZMU05487

1. Växellådans oljedräneringsskruv
2. Oljenivåplugg
3. Packning

## OBS: \_\_\_\_\_

- Om växellådan har magnetisk oljedraineringsskruv, avlägsnar du alla metallpartiklar från skruven innan du sätter i den.
- Använd alltid nya packningar. Använd inte demonterade packningar igen.

5. Ta bort oljenivåpluggen och packningen, så att all olja kan rinna ut.

MCM00710

## FÖRSIKTIGT: \_\_\_\_\_

**Inspektera den använda och avtappade oljan. Mjökig olja innebär att det kommer in vatten i växellådan, vilket kan skada den. Kontakta din Yamaha-återförsäljare för att få växelhusets tätningar åtgärdade.**

## OBS: \_\_\_\_\_

Fråga din Yamaha-handlare om hur man hanterar gammal olja.

6. Håll utombordsmotorn upprätt och spruta in växellådsolja i växellådans oljedraineringshål med en böjlig eller trycksatt påfyllningsanordning.

Rekommenderad växellådsolja:

Hypoid-växellådsolja SAE#90

Kvantitet växellådsolja:

LZ250DETO 803.0 cm<sup>3</sup> (27.15 US oz)  
(28.32 Imp.oz)

LZ300AETO 803.0 cm<sup>3</sup> (27.15 US oz)  
(28.32 Imp.oz)

Z250DETO 918.0 cm<sup>3</sup> (31.04 US oz)  
(32.38 Imp.oz)

Z300AETO 918.0 cm<sup>3</sup> (31.04 US oz)  
(32.38 Imp.oz)

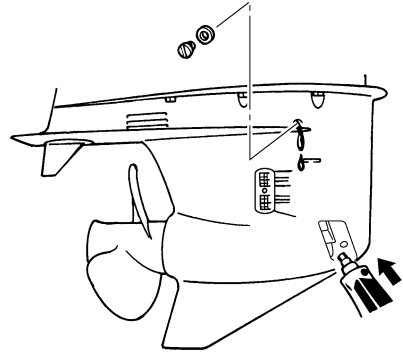

ZMU05488

7. Sätt en ny packning på oljenivåpluggen. När det börjar komma ut olja genom hålet för oljenivåpluggen, sätter du i oljenivåpluggen och drar åt den.
8. Sätt en ny packning på växellådans oljedraineringsskruv. Sätt i växellådans oljedraineringsskruv och dra åt den.
9. Sätt tillbaka locken till kylvatteninloppet ordentligt på bägge sidorna av växellådan med hjälp av skruven och muttern som togs bort tidigare.

MMU29312

## Undersöka och byta anod/anoder

Yamaha utombordsmotorer är korrosionskyddade med galvaniska anoder. Kontrollera de externa anoderna med jämna mellanrum. Ta bort avlagringar från anodernas yta. Be din Yamaha-återförsäljare om hjälp med att byta de externa anoderna.

MCM00720

## FÖRSIKTIGT: \_\_\_\_\_

**Måla inte anoder eftersom de då blir verkningslösa.**

## OBS: \_\_\_\_\_

Kontrollera jordkablarna till de externa anoderna (ej alla modeller). Be din Yamaha-

# Underhåll

återförsäljare om hjälp med att kontrollera och byta ut de interna anoderna, som finns anslutna till motorpaketet.

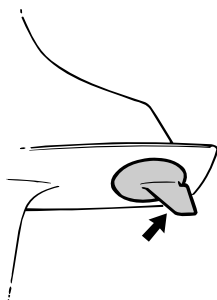

ZMU01901

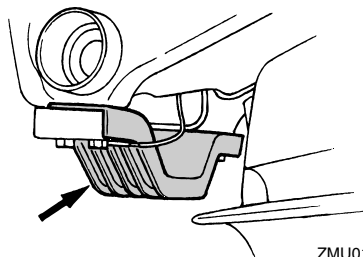

ZMU01902

MMU29320

## Kontrollera batteriet (för modeller med elstart)

MWM00330

### **VARNING**

Elektrolyten är farlig eftersom den innehåller svavelsyra som är både giftig och frätande.

Följ alltid följande anvisningar:

- Undvik all kroppskontakt, det kan orsaka allvarliga brännskador och permanenta ögonskador.
- Använd skyddsglasögon när du arbetar med eller hanterar batterier.

**Motgift (UTVÄRTES):**

- HUD - Spola med vatten.
- ÖGON - Spola med vatten i 15 minuter

och uppsök omedelbart läkare.

**Motgift (INVÄRTES):**

- Drick mycket vatten för att späda ut syran, helst med några matskedar magnesiummjölk, krita el. likn. per halvliter vatten. Uppsök omedelbart läkare.

Batterier bildar också explosiv vätgas.

Följ därför alltid följande anvisningar:

- Ha god ventilation när batterierna laddas.
- Se till att gnistor, öppen eld, cigaretter etc. inte finns i närheten av batterier.
- RÖK ALDRIG vid laddning eller hantering av batterier.

**FÖRVARA BATTERIER OCH ELEKTROLYT UTOM RÄCKHÅLL FÖR BARN.**

MCM00360

### **FÖRSIKTIGT:**

- Ett illa underhållet batteri försämras snabbt.
- Vanligt kranvatten innehåller mineraler som är skadliga för batteriet, och skall inte användas för att fylla på batteriet.

1. Kontrollera elektrolytnivån minst en gång i månaden. Fyll vid behov på till tillverkarens rekommenderade nivå. Fyll endast på med destillerat vatten (eller avjoniserat vatten för batterier).

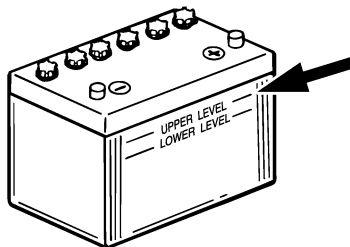

ZMU01810

2. Håll alltid batteriet väl laddat. Sätt gärna dit en voltmeter för att lättare kunna kon-

trollera batteriet. Om du inte tänker använda båten på en månad eller mer, tar du bort batteriet från båten och förvarar det på en sval, mörk plats. Ladda upp batteriet helt innan det används.

- Om batteriet skall ställas undan i mer än en månad, skall du kontrollera elektrolytens specifika vikt åtminstone en gång i månaden och ladda upp batteriet om denna är för låg.

## OBS:

Kontakta din Yamaha-återförsäljare för att få mer information om hur du laddar batterier.

MMU29362

## Koppla in batteriet

MWM00570



**VARNING**

Fäst batterihållaren ordentligt på en torr, väl ventilerad, vibrationsfri plats i båten. Sätt ett fulladdat batteri i hållaren.

MCM01121

## FÖRSIKTIGT:

- Kontrollera att huvudströmbrytaren (på modeller som har sådan) är satt till "OFF" (off) före arbete med batteriet.
- Om batterikablarna placeras fel skadas de elektriska delarna.
- Anslut den RÖDA ledaren först när du sätter i batteriet och lossa den SVARTA ledaren först när du tar ur det. Annars kan de elektriska delarna ta skada.
- De elektriska anslutningarna på batteriet och kablarna måste vara rena och korrekt anslutna, annars kan inte batteriet få motorn att starta.

Anslut först den RÖDA ledaren till PLUS-polen (+). Anslut sedan den SVARTA ledaren till MINUS-polen (-).

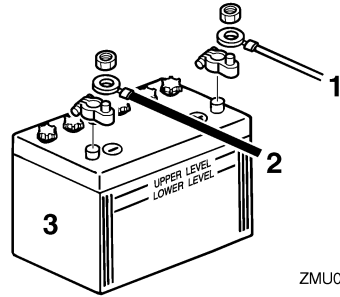

ZMU04407

- Röd kabel
- Svart kabel
- Batteri

## Koppla in extrabatteri (tillval)

- Ta bort kopplingskyddet för extrabatteriet från utombordsmotorn.
- Anslut extrabatteriets koppling till kopplingen på extrabatteriets ledare (tillval). Använd en anslutningskabel mellan startbatteriets och extrabatteriets minus-poler (-). Se bilden över kabelanslutningarna. Denna kabel måste ha större tvärsnittsarea än startbatteriets kabel.

MWM00600



**VARNING**

Användning av en kabel med mindre tvärsnittsarea innebär brandfara.

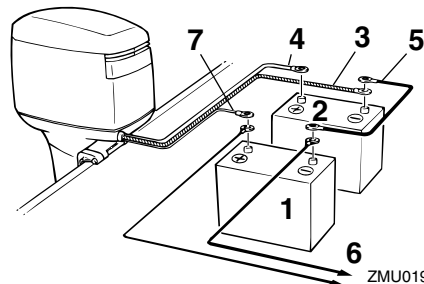

ZMU01942

- Extrabatteri
- Startbatteri
- Kraftig svart kabel

# Underhåll

---

4. Bred röd sladd för starbatteri
5. Minuskabel
6. Ström för tillbehör
7. Klenare röd kabel för laddning av extrabatteri (extra tillbehör)

## OBS:

Fråga din Yamaha-återförsäljare efter rätt kabel om batteriväljare önskas.

MMU29370

### Koppla bort batteriet

Lossa först den SVARTA kabeln från MINUS-polen (-). Lossa sedan den RÖDA kabeln från PLUS-polen (+).

MMU29390

### Kontrollera den övre motorhuven

Tryck på den övre motorhuven med båda händerna för att kontrollera dess fastsättning. Låt din Yamaha-återförsäljare laga den om den sitter löst.

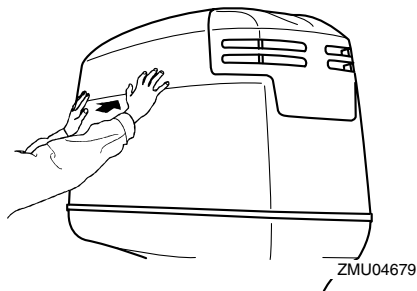

MMU29400

### Ytbehandla båtbottnen

Båtens prestanda ökar om skrovet är rent. Båtbottnen skall hållas så ren från beväxt som möjligt. Vid behov kan båtbottnen täckas av en rötsäker färg, som är beprövad för att förhindra beväxt i ditt område.

Använd inte rötsäker färg som innehåller koppar eller grafit. Dessa färger kan göra att motorn korroderar fortare.

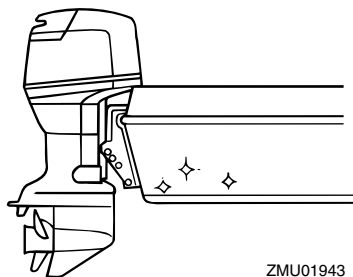

## Felsökning

Eventuella problem med bränsle-, kompressions- eller tändsystemen kan orsaka startsvårigheter, göra att motorn verkar svag eller orsaka andra problem. Detta avsnitt beskriver snabba, enkla sätt att utföra kontroller och avhjälpa fel, och omfattar alla Yamahas utombordsmotorer. Därför kanske vissa punkter inte berör din motormodell.

Om din motor är i behov av reparation tar du den till din Yamaha-återförsäljare.

Kontakta din Yamaha-återförsäljare om varningsindikatorn för motorfel blinkar.

### **Startanordningen fungerar inte.**

Fråga: Är batteriet dåligt?

Svar: Kontrollera batteriet. Se till att batteriet har rekommenderad kapacitet.

Fråga: Är batterianslutningarna lösa eller rostiga?

Svar: Dra åt batterianslutningarna och gör rent batteripolerna.

Fråga: Har säkringen för elstartreläet eller elkretsarna gått?

Svar: Undersök orsaken till överbelastningen och åtgärda. Sätt dit en ny säkring med rätt amperetal.

Fråga: Är det fel på någon komponent i startanordningen?

Svar: Låt din Yamaha-återförsäljare åtgärda problemet.

Fråga: Är växel ilagd?

Svar: Lägg i friläge.

### **Motorn startar inte (startmotorn går runt).**

Fråga: Är bränsletanken tom?

Svar: Fyll på med rent bränsle.

Fråga: Är bränslet smutsigt eller gammalt?

Svar: Fyll på med rent bränsle.

Fråga: Är bränsletanken igensatt?

Svar: Gör rent eller byt ut filtret.

Fråga: Är startmetoden fel?

Svar: Se sidan 36.

Fråga: Fungerar inte bränslepumpen?

Svar: Låt din Yamaha-återförsäljare åtgärda problemet.

Fråga: Är tändstiften igensotade eller av fel typ?

Svar: Kontrollera tändstiftet (-en). Rengör dem, eller byt till rätt typ.

Fråga: Sitter en eller flera tändstiftshattar fel?

Svar: Kontrollera och sätt på den (dem) korrekt.

Fråga: Är tändkablar skadade eller dåligt anslutna?

Svar: Kontrollera om kablarna är slitna eller skadade. Dra åt alla lösa anslutningar. Byt ut slitna och skadade kablar.

Fråga: Är det fel på någon komponent i tändsystemet?

Svar: Låt din Yamaha-återförsäljare åtgärda problemet.

Fråga: Är nödstopprepet för motorns stoppströmbrytare inte fäst?

Svar: Fäst repet.

Fråga: Är motorns inre delar skadade?

# Felavhjälpning

---

Svar: Låt din Yamaha-återförsäljare åtgärda problemet.

## **Motorn har ojämn tomgång eller stannar.**

Fråga: Är tändstiftet (-en) igensotade eller av fel typ?

Svar: Kontrollera tändstiftet (-en). Rengör dem, eller byt till rätt typ.

Fråga: Är det stopp i bränslesystemet?

Svar: Undersök om bränsleledningarna är tillplattade eller böjda eller om det förekommer andra hinder.

Fråga: Är bränslet smutsigt eller gammalt?

Svar: Fyll på med rent bränsle.

Fråga: Är bränsletanken igensatt?

Svar: Gör rent eller byt ut filtret.

Fråga: Är det fel på någon komponent i tändsystemet?

Svar: Låt din Yamaha-återförsäljare åtgärda problemet.

Fråga: Är varningssystemet aktiverat?

Svar: Undersök orsaken och åtgärda.

Fråga: Är tändstiftgapet felaktigt?

Svar: Kontrollera och ställ in rätt gap.

Fråga: Är tändkablarna skadade eller dåligt anslutna?

Svar: Kontrollera om kablarna är slitna eller skadade. Dra åt alla lösa anslutningar. Byt ut slitna och skadade kablar.

Fråga: Används inte angiven motorolja?

Svar: Kontrollera och byt till rätt motorolja.

Fråga: Är termostaten trasig eller igensatt?

Svar: Låt din Yamaha-återförsäljare åtgärda problemet.

Fråga: Är förgasaren korrekt inställd?

Svar: Låt din Yamaha-återförsäljare åtgärda problemet.

Fråga: Är bränslepumpen skadad?

Svar: Låt din Yamaha-återförsäljare åtgärda problemet.

Fråga: Är luftningsskruven på bränsletanken stängd?

Svar: Öppna luftningsskruven.

Fråga: Är chokeratten utdragen?

Svar: Skjut in choken.

Fråga: Är motorvinkeln för stor?

Svar: Återställ till normalläge.

Fråga: Är förgasaren igensatt?

Svar: Låt din Yamaha-återförsäljare åtgärda problemet.

Fråga: Är bränsleanslutningen felaktig?

Svar: Anslut korrekt.

Fråga: Är gasspjället felaktigt justerat?

Svar: Låt din Yamaha-återförsäljare åtgärda problemet.

Fråga: Har batterianslutningarna lossnat?

Svar: Anslut ordentligt.

## **En varningssignal ljuder eller en indikator tänds.**

Fråga: Är det stopp i kylsystemet?

Svar: Undersök om det finns hinder i vattenintaget.



Fråga: Är motoroljenivån för låg?

Svar: Fyll på angiven typ av motorolja.

Fråga: Har tändstiftet fel värmetal?

Svar: Kontrollera tändstiftet och byt ut mot rätt typ av tändstift.

Fråga: Används inte angiven motorolja?

Svar: Kontrollera och byt till rätt motorolja.

Fråga: Är motoroljan smutsig eller gammal?

Svar: Byt ut oljan mot ren motorolja av rätt typ.

Fråga: Är oljefiltret igensatt?

Svar: Låt din Yamaha-återförsäljare åtgärda problemet.

Fråga: Fungerar oljepumpen inte?

Svar: Låt din Yamaha-återförsäljare åtgärda problemet.

Fråga: Är båten felaktigt lastad?

Svar: Lasta båten jämnt.

Fråga: Är det fel på vattenpumpen eller termostaten?

Svar: Låt din Yamaha-återförsäljare åtgärda problemet.

Fråga: Finns det vatten i bränslefilterskålen?

Svar: Töm filterkoppen.

## **Motorn verkar svag**

Fråga: Är propellern skadad?

Svar: Reparera eller byt ut propellern.

Fråga: Är propellerstigningen eller -diametern felaktig?

Svar: Sätt dit en propeller som passar för motorns hastighet (v/min).

Fråga: Är trimvinkeln fel?

Svar: Ställ in bästa möjliga trimvinkel.

Fråga: Är motorn monterad på fel höjd på akterspegeln?

Svar: Montera motorn på rätt höjd.

Fråga: Är varningssystemet aktiverat?

Svar: Undersök orsaken och åtgärda.

Fråga: Är båtbottnen beväxt?

Svar: Rensa/rengör båtbottnen.

Fråga: Är tändstiften igensotade eller av fel typ?

Svar: Kontrollera tändstiftet (-en). Rengör dem, eller byt till rätt typ.

Fråga: Finns sjögräs eller annat insnott kring växelhuset?

Svar: Ta bort och gör rent växelhuset.

Fråga: Är det stopp i bränslesystemet?

Svar: Undersök om bränsleledningarna är tillplattade eller böjda eller om det förekommer andra hinder.

Fråga: Är bränsletanken igensatt?

Svar: Gör rent eller byt ut filtret.

Fråga: Är bränslet smutsigt eller gammalt?

Svar: Fyll på med rent bränsle.

Fråga: Är tändstiftgapet felaktigt?

Svar: Kontrollera och ställ in rätt gap.

Fråga: Är tändkablarna skadade eller dåligt anslutna?

Svar: Kontrollera om kablarna är slitna eller skadade. Dra åt alla lösa anslutningar. Byt ut

# Felavhjälpning

---

slitna och skadade kablar.

Fråga: Är det fel på några elektriska delar?

Svar: Låt din Yamaha-återförsäljare åtgärda problemet.

Fråga: Används inte angivet bränsle?

Svar: Byt till angiven bränsletyp.

Fråga: Används inte angiven motorolja?

Svar: Kontrollera och byt till rätt motorolja.

Fråga: Är termostaten trasig eller igensatt?

Svar: Låt din Yamaha-återförsäljare åtgärda problemet.

Fråga: Är luftningsskruven stängd?

Svar: Öppna luftningsskruven.

Fråga: Är bränslepumpen skadad?

Svar: Låt din Yamaha-återförsäljare åtgärda problemet.

Fråga: Är bränsleanslutningen felaktig?

Svar: Anslut korrekt.

Fråga: Har tändstiftet fel värmetal?

Svar: Kontrollera tändstiftet och byt ut mot rätt typ av tändstift.

Fråga: Har drivremmen till högtrycksbränslepump brustit?

Svar: Låt din Yamaha-återförsäljare åtgärda problemet.

Fråga: Reagerar inte motorn som den skall på växelpakens läge?

Svar: Låt din Yamaha-återförsäljare åtgärda problemet.

**Motorn vibrerar för mycket.**

Fråga: Är propellern skadad?

Svar: Reparera eller byt ut propellern.

Fråga: Är propelleraxeln skadad?

Svar: Låt din Yamaha-återförsäljare åtgärda problemet.

Fråga: Finns sjögräs eller annat insnott runt propellern?

Svar: Ta bort och gör rent propellern.

Fråga: Har motorfästskruven lossnat?

Svar: Dra åt skruven.

Fråga: Sitter styrsvingaxeln lös eller är den skadad?

Svar: Dra åt eller låt din Yamaha-återförsäljare åtgärda problemet.

MMU29433

## Tillfälliga åtgärder i nödsituationer

MMU29440

### Krockskada

MWM00870



**Utombordsmotorn kan skadas svårt av en krock under drift eller transport. En skada kan göra motorn farlig att använda.**

Följ instruktionerna nedan om utombordsmotorn törnar emot något föremål i vattnet.

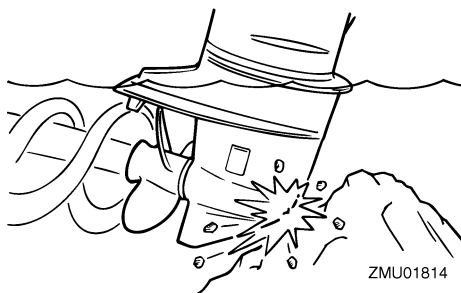

ZMU01814

1. Stoppa motorn genast.

2. Inspektera styrsystemet och samtliga komponenter och kontrollera att inget är skadat. Kontrollera även att inte båten är skadad.
3. Kör sakta och försiktigt till närmaste hamn, oavsett om du hittar någon skada eller inte.
4. Låt en Yamaha-återförsäljare kontrollera utombordsmotorn innan du använder den igen.

MMU29450

## Köra med en motor

Om du i en nödsituation bara använder en motor, skall den oanvända motorn vara uppvickad och den som används köras på lågt varvtal.

MCM00370

## FÖRSIKTIGT:

Om du använder båten med en motor i vattnet utan att köra den, kan det genom vågor komma in vatten i avgasröret och ställa till problem i motorn.

## OBS:

När du manövrerar båten vid låga hastigheter, som nära en hamnbassäng, rekommenderar vi att båda motorerna körs om det går, men med den ena i friläge.

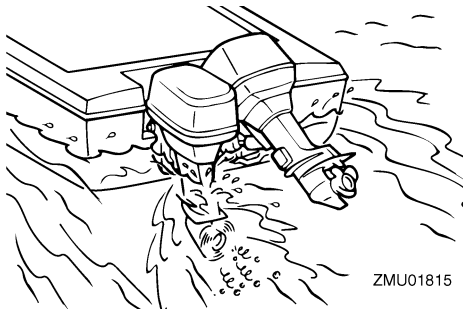

MMU29471

## Byta säkring

Om en säkring har gått, tar du av elkåpan,

öppnar säkringshållaren och tar bort säkringen med en säkringsavdragare (ej alla modeller). Byt ut den trasiga säkringen mot en reservsäkring med rätt amperetal.

MWM00630

## ! VARNING

Använd rätt säkring. Fel sorts säkring eller en bit ståltråd kan ge för stark strömsstyrka. Detta kan skada det elektriska systemet och innebära brandfara.

## OBS:

Kontakta din Yamaha-återförsäljare om säkringen genast går igen.

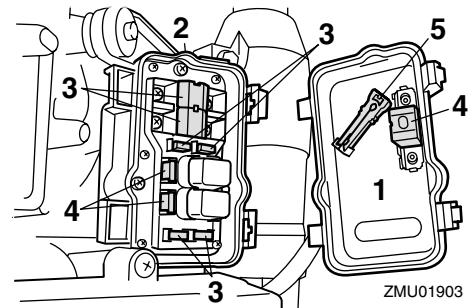

1. Elkåpa
2. Säkringshållare
3. Säkring (20 A × 3, 30 A, 100 A × 2)
4. Reservsäkring (20 A, 30 A, 100 A)
5. Säkringsavdragare

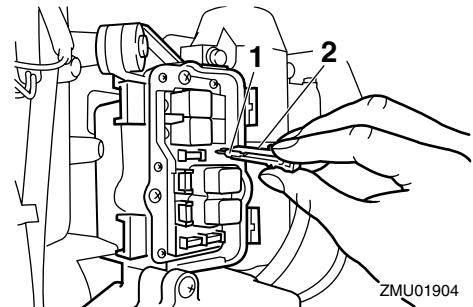

1. Säkring (20 A × 3, 30 A, 100 A × 2)

# Felavhjälpning

## 2. Säkringsavdragare

MMU29522

### Trim och uppveckning/uppveckning fungerar inte

Om motorn inte kan vickas upp eller ned med trim och uppveckning/uppveckning, på grund av att batteriet är urladdat eller att det är fel på trim- och uppveckningsenheten/uppveckningsenheten, kan motorn vickas upp manuellt.

1. Lossa den manuella ventilens skruv genom att vrida den moturs tills det tar emot.

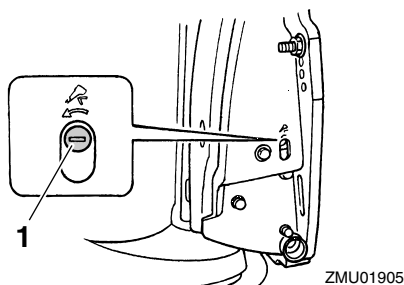

1. Skruv för manuell ventil
2. Ställ motorn i önskat läge och dra åt den manuella ventilens skruv medurs.

MMU31780

### Varningsindikatorn för vattenavskiljaren blinkar under gång

MWM01500



**WARNING**

Bensin är mycket eldfarligt och bensinångor kan dessutom explodera.

- Utför inte arbetet när motorn är varm eller när den är igång. Ge motorn tid att svalna.
- Det finns bränsle i bränslefiltret. Undvik gnistor, cigaretter, öppen eld och andra

antändningskällor.

- Det kommer att rinna ut lite bränsle. Torka upp detta med en trasa. Torka omedelbart upp eventuellt utspillt bränsle.
- Bränslefiltret måste sättas ihop noggrant, med O-ringen, filterskålen och slangarna på rätt plats. Om delarna sätts ihop fel eller byts ut kan det börja läcka bränsle, vilket i sin tur innebär brand- och explosionsfara.

Gör så här om varningsindikatorn för vattenavskiljaren blinkar på takometern.

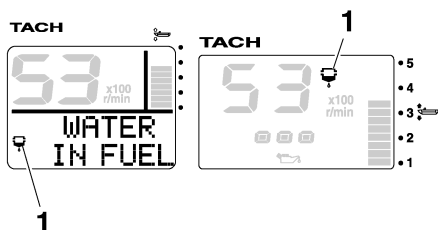

1. Varningsindikator för vattenavskiljare

1. Stäng av motorn.
2. Ta bort den övre motorhuv.
3. Koppla bort kopplingen till vattendetekteringsbrytaren.

MCM01570

**FÖRSIKTIGT:**

Var försiktig så att det inte kommer vatten på kopplingen till vattendetekteringsbrytaren, annars kan fel uppstå.

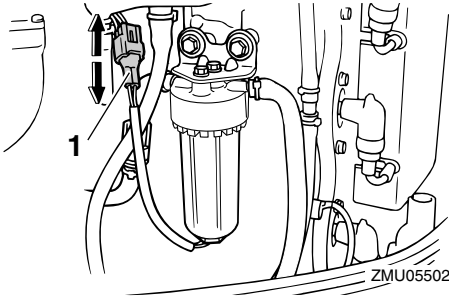

1. Koppling till vattendetekteringsbrytare

4. Skruva loss filterskålen från filterhuset.

**OBS:**

Var försiktig så att du inte vrider vattendetekteringsbrytarens kabel när du skruvar bort filter-skålen.

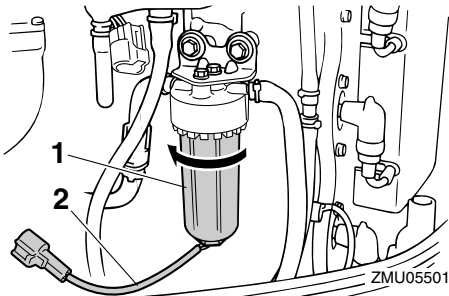

1. Filterskål

2. Kabel till vattendetekteringsbrytare

5. Töm filterskålen på vatten genom att suga upp det med en trasa.

**OBS:**

Avfallshantera trasan på rätt sätt.

6. Skruva fast filterskålen ordentligt på filterhuset.

**OBS:**

Var försiktig så att du inte vrider vattendetekteringsbrytarens kabel när du skruvar fast fil-

terskålen på filterhuset.

7. Anslut vattendetekteringsbrytarens säkert (tills ett klick hörs).

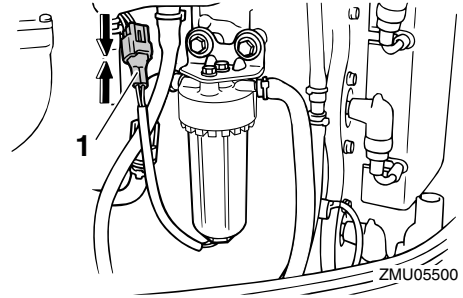

1. Koppling till vattendetekteringsbrytare

8. Sätt dit den övre motorhuven.

9. Starta motorn och kontrollera att vattenavskiljarens varningsindikator förblir släckt.

**OBS:**

Låt en Yamaha-återförsäljare kontrollera utombordsmotorn när du återvänt till hamn.

MMU29670

## Motorn fungerar inte

MMU29741

### Aktivering av varning för låg oljenivå

Om oljenivån sjunker för mycket, visas det röda segmentet på oljenivåindikatorn, summern ljuder och motorvarvtalet begränsas till ca 2000 v/min. Om detta inträffar, kan oljereserven pumpas från den externa oljetanken till motorns oljetank med hjälp av nödomkopplaren.

MWM01050



**Stoppa först motorn.**

MCM00900

### FÖRSIKTIGT:

- Om nödomkopplaren hålls upp för länge pumpas för mycket olja in i motorns

# Felavhjälpning

oljetank, så att det rinner över. Släpp omkopplaren när oljan når det övre nivåstrecket på motorns oljetank.

- Använd bara denna nödmetod när varningsindikatorerna för oljenivå fungerar.

1. Ta bort överkåpan.
2. Vrid på huvudströmbrytaren.

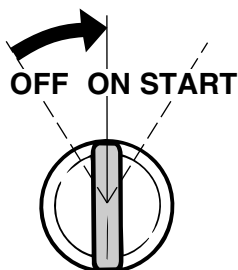

ZMU01906

3. Lyft nödomkopplaren för att pumpa oljereserven till motorns oljetank från den externa oljetanken.

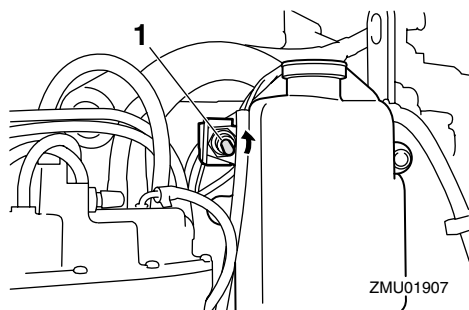

ZMU01907

1. Nödomkopplare

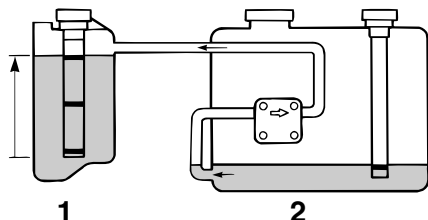

ZMU01908

1. Motorns oljetank
  2. Extern oljetank
4. Slå av och därefter på huvudströmbrytaren när du har använt nödomkopplaren. Då återställs varningssystemet till normal funktion. Det gula segmentet visas fortfarande på oljenivåindikatorn.
  5. Starta motorn och kör till närmaste hamn för att fylla på olja.

## OBS:

- Den maximala oljereservkapaciteten är 1500 cm<sup>3</sup> (1.6 US qt, 1.31 Imp qt).
- Oljepumpen fungerar inte om motorn är uppvickad mer än 35°. Placera motorn i upprätt läge (ej uppvickad) innan du använder nödomkopplaren.

MMU29760

## Behandling av motor som hamnat helt under vattnet

Ta genast utombordsmotorn till en Yamaha-återförsäljare om den hamnar under vattnet. Annars kan den börja rosta nästan omedelbart.

Följ den metod som beskrivs nedan för att begränsa skadorna, om du inte genast kan ta utombordsmotorn till en Yamaha-återförsäljare.

MMU29970

## Gör så här

1. Tvätta noggrant bort lera, salt, alger osv. med färskvatten.



ZMU01909

2. Ta bort tändstiften och vänd tändstiftshålen nedåt för att låta vatten, lera och smuts rinna ut.

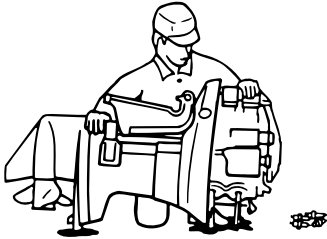

ZMU01910

3. Tappa av bränslet från fuktavskiljaren, bränslefiltret och bränsleledningen.
4. Spraya "dimbildningsolja" eller håll motorolja genom insugningsgrenröret och tändstiftshålen, samtidigt som du drar runt svänghjulet för hand.

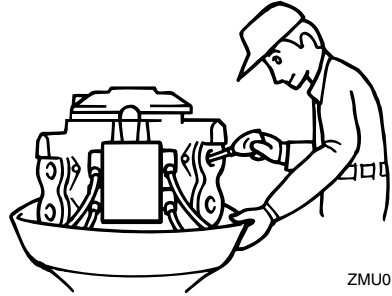

ZMU01911

5. Lämna utombordsmotorn till en Yamaha-återförsäljare snarast möjligt.

MCM00400

## **FÖRSIKTIGT:**

**Försök inte att köra utombordsmotorn förrän den genomgått en komplett under-sökning.**



Tryckt i Japan  
April 2006-0.1 × 1 

Tryckt på returpapper