

5C

BRUGERHÅNDBOG

▲ Læs denne brugerhåndbog grundigt inden du betjener din påhængsmotor.

6A1-28199-8V-K0

Læs denne brugerhåndbog grundigt inden du betjener din påhængsmotor. Opbevar denne håndbogen ombord i en vandtæt pose, når du sejler. Denne håndbog bør følge med påhængsmotoren, hvis den sælges.

Vigtig information til manualen

KMU25105

Til ejeren

Tak fordi du valgte en Yamaha påhængsmotor. Denne Brugerhåndbog indeholder information der er nødvendig for korrekt betjening, vedligeholdelse og pasning. En grundig forståelse af disse enkle instruktioner vil hjælpe dig med til at opnå den maksimale fornøjelse af din nye Yamaha påhængsmotor. Hvis du har spørgsmål om betjening eller vedligeholdelse af din påhængsmotor, så ret henvendelse til din Yamaha-forhandler.

I denne Brugerhåndbog fremtræder special information på følgende måder.

 : Dette er symbolet for sikkerhedsovervågning. Det anvendes til at advare dig mod personlig tilskadekomst. Efterkom alle sikkerhedsmeddelelser i dette symbol for at undgå kvæstelser eller død.

KWM00781

ADVARSEL

En ADVARSEL påmindrer om en risikabel situation som, hvis du ikke reagerer, kan resultere i død eller alvorlige kvæstelser.

KCM00701

VIGTIGT

VIGTIGT betyder, at der skal tages specielle forholdsregler for at undgå skader på påhængsmotoren eller anden ejendom.

BEMÆRK:

En BEMÆRK giver nøgleinformation for at gøre procedurer lettere eller mere tydelige.

Yamaha søger til stadighed efter forbedringer i produkt design og kvalitet. Denne brugerhåndbog indeholder den seneste produktinformation, der er til rådighed fra trykningen, men der kan være en mindre forskel på din motor og denne håndbog. Hvis der er

nogle spørgsmål om denne håndbog, så ret henvendelse til din Yamaha-forhandler.

For at sikre produktet lang levetid anbefaler Yamaha at produktet bruges - samt at de specificerede, periodiske eftersyn og vedligeholdelsesarbejdet udføres - i overensstemmelse med brugerhåndbogen. Skader, der er et resultat af tilsidesættelse af disse instruktioner, vil ikke blive dækket af garantien.

Visse lande har love eller vedtægter, der ikke tillader at man tager produktet ud af det land, hvor det var købt, og det er måske ikke muligt at registrere produktet i det land man rejser til. Derudover dækker garantien muligvis ikke i alle områder. Hvis du planlægger at tage produktet med til et andet land skal du konsultere med forhandleren i det land, hvor produktet blev købt for yderligere oplysninger. Hvis produktet blev købt brugt skal du kontakte den nærmeste forhandler for kundenregistrering for at blive berettiget til de specificerede services.

BEMÆRK:

5CMH og standardtilbehørsdelene bruges som grundlag for forklaringerne og illustrationerne i denne vejledning. Derfor er der måske nogle varenumre, der ikke kan anvendes til hver model.

KMU25121

5C
BRUGERHÅNDBOG
©2009 af Yamaha Motor Co., Ltd.
1. Edition, februar 2009
Alle rettigheder forbeholdt.
Al eftertryk eller uautoriseret brug
uden skriftlig tilladelse af
Yamaha Motor Co., Ltd.
forbydes udtrykkeligt.
Trykt i Japan

Indholdsfortegnelse

Sikkerhedsinformation	1	Motoroliebetingelser	11
Sikkerhed omkring		Brændstof, betingelser	11
påhængsmotor	1	Benzin	11
Skruer	1	Mudret eller syreholdig vand	11
Roterende dele	1	Beskyttelsesmaling	12
Varme dele	1	Regler for bortskafning af	
Elektriske stød	1	motor	12
Motorafbrydersnor	1	Udstyr til nødsituationer	12
Benzin	1	Komponenter	13
Udsættelse for benzin og spild	1	Komponentdiagram	13
Kulilte	2	Brændstoftank	13
Modifikationer	2	Brændstoftank	14
Sikkerhed ombord	2	Kobling til brændstofslange	14
Alkohol og narkotiske midler	2	Brændstofmåler	14
Redningsveste	2	Brændstoftankdæksel	14
Svømmere i vandet	2	Luftskruer	14
Passagerer	2	Brændstofhane	14
Overbelastning	2	Åbn	15
Undgå kollisioner	2	Rorpind	15
Vejret	3	Håndtag til gearskift	15
Uddannelse af passagerer	3	Greb til gashåndtag	15
Udgivelser om bådsikkerhed	3	Speederindikator	16
Love og bestemmelser	3	Friktionsindstilling af	
Generel information	4	gashåndtag	16
Registrering af		Motorafbrydersnor og clips	16
identifikationsnummer	4	Stopknap	17
Påhængsmotorens		Chokerhåndtag	17
serienummer	4	Håndtag til manuel starter	17
EU erklæring om		Justering af styringsfriktion	17
overensstemmelse (DoC)	4	Trimstang (tilttap)	18
CE-markering	4	Tiltstøttebjælke	18
Læs betjeningsvejledningerne og		Låsehåndtag til motorhjulm	
alle mærkater	5	(dreje)type)	18
Advarselsmærkater	5	Installation	19
Specifikationer og betingelser	9	Installation	19
Specifikationer	9	Montering af påhængsmotoren	19
Installationskrav	10	Fastspænding af	
Hestekraftklassificering for både	10	påhængsmotoren	20
Motormontering	10	Betjening	22
Batteribetingelser	10	Førstegangs betjening	22
Uden en ensretter eller Ensretter		Indkøring af motor	22
regulator	10	Lær din båd at kende	22
Valg af skrue	10	Check før start af motoren	22
Start-i-gear beskyttelse	11	Brændstofstand	23
		Fjern skærmen	23

Indholdsfortegnelse

Brændstofsysteem	23	Vedligeholdelse	40
Betjeningsgreb	23	Transport og opbevaring af	
Motorens afbrydersnor	23	påhængsmotor	40
Olie	23	Modeller med	
Motor	24	spændskruebeslag	40
Monter hjelmen	24	Opbevaring af påhængsmotor	40
Påfyldning af brændstof og		Procedure	41
motorolie	24	Smøring	42
Påfyldning af brændstof til bærbar		Rengøring af påhængsmotoren	42
tank	24	Eftersyn af motorens malede	
Påfyldning af brændstof i		overflade	42
indbygningstank	25	Periodisk vedligeholdelse	42
Benzin- og olieblanding (100:1)	26	Udskiftningsdele	42
Betjening af motoren	28	Hårde anvendelsesbetingelser	42
At tilsende brændstof (bærbar		Vedligeholdelsesskema 1	44
tank)	28	Vedligeholdelsesskema 2	45
At tilføre brændstof	29	Smøring	46
Start af motoren	30	Rensning og justering af tændrør ...	47
Check efter start af motoren	31	Efterse brændstoffilter	47
Kølevand	31	Eftersyn af tomgangshastighed	48
Opvarm motoren	32	Efterse ledninger og stik	48
Modeller med chokerstart	32	Eftersyn af skrue	48
Check efter opvarmning af		Afmontning af skrue	49
motoren	32	Installation af skrue	49
Gearskift	32	Udskiftning af gearolie	50
Stopkontakter	32	Rengøring af brændstoftank	51
Gearskift	32	Kontrol og udskiftning af	
Stop af båden	33	anode(r)	51
Stop motoren	33	Fejlgjenopretning	53
Procedure	33	Fejlfinding	53
Trimning af påhængsmotor	34	Foreløbig aktion i nødstilfælde	56
Justering af trimvinkel for manuel tilt		Slagskade	56
modeller	34	Starteren virker ikke	57
Justering af bådtrim	35	Nødstart af motor	57
Vippe op og ned	36	Behandling af neddykket	
Procedure for at vippe op (manuel tilt		motor	58
modeller)	36		
Procedure for at vippe ned (manuel tilt			
modeller)	37		
Lavt vand	38		
Sejlads på lavt vand (manuel tilt			
modeller)	38		
Sejlads under andre forhold	39		

Sikkerhedsinformation

KMU33622

Sikkerhed omkring påhængsmotor

lagttag altid disse forholdsregler.

KMU36501

Skrue

Folk kan komme til skade eller blive slået ihjel, hvis de kommer i kontakt med skruen. Bemærk at skruen kan fortsætte at snurre selvom motoren er i frigear, og skarpe kanter på skruen kan skære, selv om den står stille.

- Stands motoren når der er en person i vandet i nærheden.
- Hold folk udenfor rækkevidde af skruen, også når motoren er slukket.

KMU33630

Roterende dele

Hænder, fødder, hår, smykker, beklædning, PFD-remme osv. kan blive viklet ind i motorens indvendige roterende dele, hvilket kan resultere i alvorlige kvæstelser eller død.

Behold så vidt muligt altid den øverste motorskærm på plads. Hjelmens må ikke fjernes eller udskiftes når motoren kører.

Motoren må kun bruges i henhold til de specielle anvisninger i denne betjeningsvejledning, hvis motorhjelmens er blevet fjernet. Behold hænder fødder, hår, smykker, beklædning, PFD-remme osv. væk fra blottede bevægelige dele.

KMU33640

Varme dele

Motordelene er varme under og efter anvendelsen og kan forårsage brændsår. Rør ikke nogen af delene under den øverste motorskærm før motoren har kølet af.

KMU33650

Elektriske stød

Rør ikke nogen elektriske dele ved start eller anvendelse af motoren. Der er risiko for elektriske stød, i værste fald med dødelig udgang.

KMU33671

Motorafbrydersnor

Fastgør motorafbrydersnoren således at motoren standser, hvis føreren falder overbord eller forlader roret. Dette forhindrer at båden sejler videre af sig selv med passagererne i vandet, og at den sejler over svømmere eller genstande.

Monter altid motorens afbrydersnor på et sikkert sted på din beklædning, eller arm eller ben under sejladens. Den må ikke løsnes, selv ikke for at forlade roret så længe båden sejler. Snoren må ikke fastgøres til beklædning, der let kan løsne, og den må ikke trækkes gennem steder, hvor den kan vikles ind i noget, som kan forhindre snorens hensigtsmæssige funktion.

Træk ikke snoren, hvor der er risiko for at man kan komme til at trække den ud ved en tilfældighed. Motoren går i stå, hvis snoren trækkes ud under gang, og det meste af styreevnen mistes. Båden kan også standse hurtigt med resultatet, at passagerer og genstande ombord slynges fremad.

KMU33810

Benzin

Benzin og benzindampe er meget brandfarlige og eksplosive. Påfyld kun benzin i henhold til proceduren på side 28 for at undgå risikoen for brand og eksplosioner.

KMU33820

Udsættelse for benzin og spild

Pas på ikke at spilde benzin. Hvis der spildes benzin, skal det omgående tørres op med en tør klud. Klude skal bortskaffes korrekt.

Hvis du får benzin på huden, skal det omgående vaskes af med sæbe og vand. Skift tøj, hvis du får benzin på det.

Hvis du skulle komme til at sluge benzin, indånde store mængder benzindampe eller få benzin i øjnene, skal du omgående søge lægehjælp. Sug aldrig benzin op med munden.

KMU33900

Kuliite

Denne motor udsender udstødningsgasser, som indeholder kuliite, en farveløs, lugtfri gas, som kan medføre hjerneskader eller døden, hvis den indåndes. Symptomerne er blandt andet kvalme, svimmelhed og døsig-hed. Hold cockpit og kahytter godt ventilerede. Undgå blokering af udstødningsrør.

KMU33780

Modifikationer

Påhængsmotoren må ikke modificeres. Modifikationer af påhængsmotoren kan nedsætte sikkerheden og motorens driftsikkerhed, og gøre den usikker og ulovlig at anvende.

KMU33740

Sikkerhed ombord

Dette afsnit indeholder nogle få af de mange vigtige sikkerhedsforanstaltninger som skal følges ved sejlads.

KMU33710

Alkohol og narkotiske midler

Betjen aldrig motoren efter indtagelse af alkohol eller narkotiske stoffer. Rusmidler er en af de almindeligste årsager til bådulykker.

KMU33720

Redningsveste

Hav en redningsvest ombord til hver passager. Yamaha anbefaler at hver person ombord har en egen redningsvest. Yamaha anbefaler brug af redningsvest, hver gang der sejles. Som et minimum bør børn og ikke-svømmere altid bære redningsvest. Alle bør bære redningsvest, når der er potentielle farer ved sejladsen.

KMU33731

Svømmere i vandet

Hold altid udkig efter svømmere i vandet, jetskiløbere, dykkere osv. når motoren kører. Skift til frigear eller stands motoren når der er en badende i vandet i nærheden af båden. Hold dig fri af svømmearealer. Det kan være svært at opdage svømmere i vandet.

Bemærk at skruen kan fortsætte at snurre selvom motoren er i frigear. Stands motoren når der er en badende i vandet i nærheden.

KMU33751

Passagerer

Rådfør dig med fabrikantens forskrifter om korrekt placering af passagerer i båden og sørg for at alle passagerer sidder ordentligt, inden acceleration eller øgning af motoromdrejningerne fra tomgangshastighed. Hvis en person står eller sidder på en uegnet plads, er der risiko for at han kastes overbord eller falder i båden ved bølgegang, kraftigt kølvand eller pludselige ændringer i hastighed eller retning. Advar også passagererne selv om de sidder korrekt i båden før du foretager pludselige manøvrer. Undgå hop med båden gennem bølger og kølvand.

KMU33760

Overbelastning

Båden må ikke overlastes. Læs bådens dataplade eller bådfabrikantens dokumentation vedrørende maksimal vægt og antal passagerer. Sørg for at vægten er jævnt fordelt i henhold til bådfabrikantens instruktioner. Overlastning eller forkert vægtfordeling kan påvirke manøvreringen af båden og resultere i ulykker.

KMU33772

Undgå kollisioner

Hold hele tiden udkik efter mennesker, genstande og andre både. Vær opmærksom på forhold, som kan begrænse sigtbarheden eller din mulighed for at se andre.

Sikkerhedsinformation

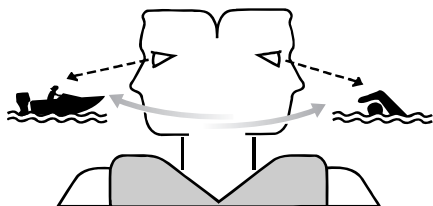

ZMU06025

Sejl defensivt ved en sikker hastighed, og hold god afstand til mennesker, genstande og andre både.

- Sejl ikke direkte bag andre både eller vand-skiløbere.
- Undgå skarpe drejninger og andre manøvreringer, som kan gøre det svært for andre at undvige eller forstå, i hvilken retning du styrer.
- Undgå at sejle i farvande med undersøiske genstande eller lavvandede områder.
- Kend til dine begrænsninger ved sejlads og undgå aggressive manøvrer, som kan forårsage, at du mister styreevnen, kastes overbord eller kolliderer med andre.
- Vær altid forberedt for at undgå kollisioner. Husk, at både ikke har bremses, og når motoren stoppes eller farten sættes ned, nedsættes muligheden for at styre. Hvis du ikke er sikker på, om du kan stoppe i tide, inden båden rammer en forhindring, skal du øge motoromdrejningerne og styre i en anden retning.

KMU33790

Vejret

Hold dig informeret om vejret. Undersøg vejrudsigterne inden sejladsen. Undgå sejlads i hårdt vejr.

KMU33880

Uddannelse af passagerer

Vær sikker på at mindst en anden af passagererne ombord er uddannet til at sejle båden, hvis en ulykke skulle indtræffe.

KMU33890

Udgivelser om bådsikkerhed

Hold dig informeret om sejlsportssikkerhed. Yderligere information samt publikationer, kan fås fra de fleste sejlsportsorganisationer.

KMU33600

Love og bestemmelser

Gør dig bekendt med de gældende søfartsregler og regulativer for de farvande du sejler i - og overhold dem. Der er flere sæt regler, der gælder i henhold til geografisk placering, men de er alle grundlæggende de samme som de internationale vejregler.

KMU25171

Registrering af identifikationsnummer

KMU25183

Påhængsmotorens serienummer

Påhængsmotorens serienummer er stanset på en label der sidder på bagbords side af bespændingen.

Skriv påhængsmotorens serienummer ned så du har det, når du skal bestille reservedele hos din Yamaha-forhandler eller i tilfælde af, at din påhængsmotor bliver stjålet.

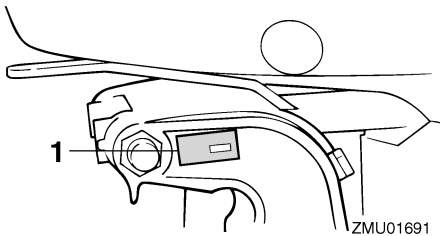

1. Placering af påhængsmotorens serienummer

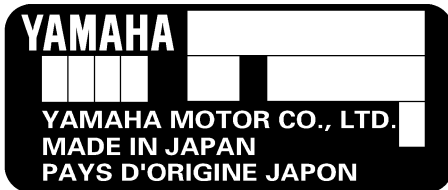

KMU37290

EU erklæring om overensstemmelse (DoC)

Denne påhængsmotor opfylder visse dele af Europa-Parlamentets direktiver omkring maskineri.

Alle påhængsmotorer, som opfylder kravene, medfølges af EU DoC. EU DoC indeholder følgende information;

- Navnet på motorproducenten

- Modellens navn
- Modellens produktkode (godkendt modelkode)
- Kode for overensstemmende direktiver

KMU25203

CE-markering

Påhængsmotoren påført denne "CE" markering overholder direktiverne i 98/37/EU, 94/25/EU - 2003/44/EU og 2004/108/EU.

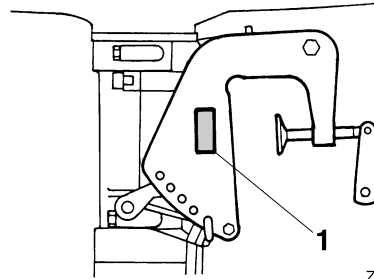

1. Placeringen af CE-mærket



Generel information

KMU33520

Læs betjeningsvejledningerne og alle mærkater

Før anvendelse af eller arbejde på denne motor:

- Læs denne betjeningsvejledning.
- Læs de betjeningsvejledninger, som leveres med båden.
- Læs alle mærkater på påhængsmotoren og båden.

Kontakt din Yamaha-forhandler, hvis du behøver yderligere oplysninger.

KMU33831

Advarselmærkater

Hvis mærkater er skadede eller mangler, skal nye mærkater anskaffes fra din Yamaha-forhandler.

5C

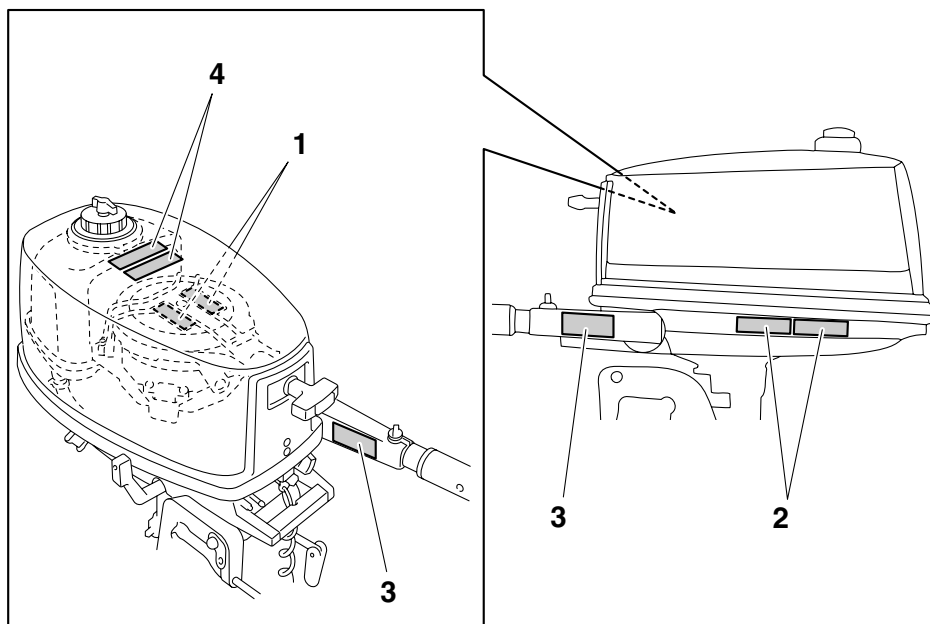

ZMU06034



1

⚠ WARNING	
Emergency starting does not have start-in-gear protection. Ensure shift control is in neutral before starting engine.	
<small>YAMAHA</small>	<small>6AH-81995-40</small>
⚠ AVERTISSEMENT	
Le démarrage d'urgence ne comporte pas de sécurité de démarrage embrayé. Veiller à ce que le changement de vitesses se trouve au point mort avant de faire démarrer le moteur.	
<small>YAMAHA</small>	<small>6AH-81995-50</small>

2

⚠ WARNING	
 	· Keep hands, hair, and clothing away from rotating parts while the engine is running. · Do not touch or remove electrical parts when starting or during operation.
<small>YAMAHA</small>	<small>6AH-81994-40</small>
⚠ AVERTISSEMENT	
 	· Garder les mains, les cheveux et les vêtements à l'écart des pièces en rotation lorsque le moteur tourne. · Ne touchez et ne retirez aucune pièce électrique lors du démarrage ou de l'utilisation.
<small>YAMAHA</small>	<small>6AH-81994-50</small>

3

⚠ WARNING	
	· Read Owner's Manuals and labels.
	· Wear an approved personal flotation device (PFD).
	· Attach engine shut-off cord (lanyard) to your PFD, arm, or leg so the engine stops if you accidentally leave the helm, which could prevent a runaway boat.
<small>YAMAHA</small>	<small>6AH-42794-40</small>
⚠ AVERTISSEMENT	
	· Lire le Manuel de l'utilisateur et les étiquettes.
	· Portez un gilet de sauvetage homologué.
	· Attachez le cordon d'arrêt du moteur (coupe-circuit) à votre gilet de sauvetage, à votre bras ou à votre jambe pour que le moteur s'arrête si vous quittez accidentellement la barre. Cela permet d'éviter que le bateau ne poursuive sa route sans contrôle.
<small>YAMAHA</small>	<small>6AH-42794-50</small>

4

⚠ WARNING	
Gasoline is highly flammable and explosive. Shut off engine before refueling. Tighten tank cap and air vent screw when not in use.	
<small>YAMAHA</small>	<small>6S7-42699-40</small>
⚠ AVERTISSEMENT	
L'essence est extrêmement inflammable et explosive. Couper le moteur avant de faire le plein de carburant. Fermer le capuchon du réservoir et la vis de mise à pression atmosphérique lorsqu'il n'est pas utilisé.	
<small>YAMAHA</small>	<small>6S7-42699-50</small>

KMU35281

Mærkaternes indhold

Advarselmærkaterne ovenfor har følgende betydninger.

1

KWM01691

ADVARSEL

Nødstart har ingen start-i-gear beskyttelse. Sørg for, at gearet er i frigear, inden du starter motoren.

2

KWM01681

ADVARSEL

• Hold hænder, hår og beklædning borte fra roterende dele, når motoren kører.

ZMU05920

• Rør ikke ved og fjern ikke nogle elektriske dele under start eller under kørslen.

3

KWM01671

ADVARSEL

- Læs brugervejledning og mærkater.
- Bær en godkendt redningsvest.
- Fastgør motorafbryderrebet til din redningsvest, din arm eller dit ben, så motoren stopper, hvis du ved et uheld forlader stævnen; dette kan forhindre, at båden sejler væk.

Generel information

4

KWM01701

ADVARSEL

Benzin er meget brændbart og eksplosivt. Sluk for motoren inden påfyldning af brændstof. Stram brændstofdækslet og luftventileringskruen til, når de ikke er i brug.

KMU33843

Symboler

Symbolerne nedenfor har følgende betydninger.

Vigtigt/advarsel



ZMU05696

Læs Brugerhåndbogen



ZMU05664

Farekilde ved kontinuerlig rotation

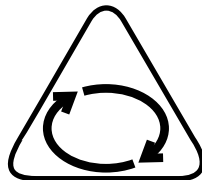

ZMU05665

Elektrisk farekilde

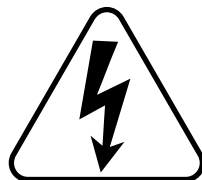

ZMU05666

Fjernstyringshåndtagets/gearskifhåndtagets betjeningsretning, to retninger



ZMU05667

Motorstart/igangsætning av motoren

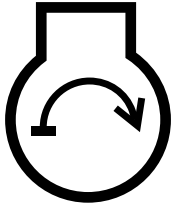

ZMU05668

Specifikationer og betingelser

KMU31480

Specifikationer

BEMÆRK:

“(AL)” som angives i specifikationerne nedenfor er en numerisk værdi for monterede aluminiumskrue.

“(SUS)” er ligeledes en værdi for monterede skrue i rustfrit stål og “(PL)” er en værdi for monterede plastskrue.

KMU2821E

Dimensioner:

Længde overalt:

677 mm (26.7 in)

Bredde overalt:

322 mm (12.7 in)

Højde overalt S:

1011 mm (39.8 in)

Højde overalt L:

1138 mm (44.8 in)

Hækbjælkens højde S:

444 mm (17.5 in)

Hækbjælkens højde L:

571 mm (22.5 in)

Vægt (AL) S:

21.0 kg (46 lb)

Vægt (AL) L:

21.5 kg (47 lb)

Ydelse:

Arbejdsområde med helt åbent gashåndtag:

4500–5500 omdr./min.

Maksimal effekt:

3.7 kW @ 5000 omdr./min. (5 HK @ 5000 omdr./min.)

Tomgangshastighed (i frigear):

1150 ± 50 omdr./min.

Motor:

Type:

2-takt S

Slagvolumen:

103.0 cm³

Boring × slaglængde:

54.0 × 45.0 mm (2.13 × 1.77 in)

Tændingssystem:

CDI

Tændrør (NGK):

BR7HS

Gnidtafstand på tændrør:

0.6–0.7 mm (0.024–0.028 in)

Styresystem:

Rorpind

Startsystem:

Manuelt

Starter karburatorsystem:

Chokerventil

Vekselstrømsgenerator effekt:

40/60 W

Drivenhed:

Gearstillinger:

Frem, Frigear, Bak

Udvekslingsforhold:

2.08 (27/13)

Trim og tilt systemet:

Manuelt tilt

Skruemærke:

B

BA

Brændstof og olie:

Anbefalet brændstof:

Almindelig blyfri benzin

Mindste research-oktanttal:

90

Kapacitet af brændstoftank:

12.0 L (3.17 US gal, 2.64 Imp.gal)

Kapacitet af brændstoftank (indbygget type):

2.8 L (0.74 US gal, 0.62 Imp.gal)

Anbefalet motorolie:

YAMALUBE 2-takts motorolie til påhængsmotorer

Specifikationer og betingelser

Brændstof: olieforhold:

Almindelig benzin:

100 :1

Smøring:

Forblandet brændstof og olie

Anbefalet gearolie:

Hypoid gearolie (SAE 90)

Gearoliekvantitet:

0.100 L (0.106 US qt, 0.088 Imp.qt)

Tilspændingsmoment:

Tændrør:

25.0 Nm (2.55 kgf-m, 18.4 ft-lb)

Støj- og vibrationsniveau:

Operatør lydtrykniveau (ICOMIA 39/94 og 40/94):

81.4 dB(A)

Vibration på rorvindshåndtag (ICOMIA 38/94):

6.0 m/s²

KMU33554

Installationskrav

KMU33563

Hestekraftklassificering for både

KWM01560



ADVARSEL

Hvis båden får for meget gas, kan det forårsage alvorlig ustabilitet.

Kontroller at motorens/motorenes totale hestekræfter ikke overskrider den maksimale klassificering af hestekræfter før påhængsmotoren/-motorerne monteres. Se bådens dataplade eller kontakt producenten.

KMU33571

Motormontering

KWM01570



ADVARSEL

- **Forkert montering af påhængsmotoren kan medføre farlige forhold, som f.eks. dårlig håndtering, tab af kontrol eller brandfare.**

- **Da motoren er meget tung, kræves der specielt udstyr og træning for at montere det på sikker vis.**

Forhandleren eller en anden erfaren person skal montere motoren med det korrekte værktøj og fuldstændige installationsanvisninger. For yderligere information, se side 19.

KMU25694

Batteribetingelser

KMU25730

Uden en ensretter eller Ensretter regulator

KCOM1090

VIGTIGT

Der kan ikke sluttes et batteri til modeller, der ikke er udstyret med en ensretter eller en ensretterregulator.

Hvis du ønsker at bruge et batteri til modelerne uden en ensretter eller Ensretter regulator, skal du montere en Ensretter regulator (ekstraudstyr).

Hvis du bruger et vedligeholdelsesfrit batteri til de ovennævnte modeller, kan det forkorte batteriets levetid væsentligt.

Monter en Ensretter regulator (ekstraudstyr) eller brug tilbehør der er klassificeret til at modstå 18 volt eller højere til de ovennævnte modeller. Ret henvendelse til din Yamaha-forhandler for detaljer om montering af en Ensretter regulator (ekstraudstyr).

KMU34192

Valg af skrue

Ud over at vælge påhængsmotor, er valg af den rigtige skrue en af de vigtigste købsbeslutninger en sejler kan foretage. Skruens type, størrelse og design har direkte indflydelse på acceleration, tophastighed, brændstoføkonomi, og selv motorens levetid. Yamaha designer og producerer skrue til alle

Specifikationer og betingelser

Yamaha påhængsmotorer og til enhver anvendelse.

Din påhængsmotor er leveret med en Yamaha skrue, der er valgt til en god præstation over en række anvendelser, men der kan være anvendelser, hvor det ville være mere egnet med en anden type skrue.

Din Yamaha-forhandler kan hjælpe dig med at vælge den rigtige skrue til dine sejlsportsbehov. Vælg en skrue, der tillader motoren at nå den midterste eller øverste halvdel af arbejdsområdet ved fuld gas med den maksimale bådlast. Generelt skal du vælge en skrue med en større stigning til en mindre arbejdsbelastning eller en skrue med mindre stigning til tungere belastning. Hvis du fragter læs, som varierer meget, skal du vælge den skrue, der lader motoren arbejde i det rigtige område for det maksimale læs, men husk at du måske skal reducere indstillingen af gas-håndtaget, så det forbliver inden for det anbefalede motoromdrejningstalområde, når du fragter lettere læs.

For instruktioner om at fjerne og montere skruen, se side 48.

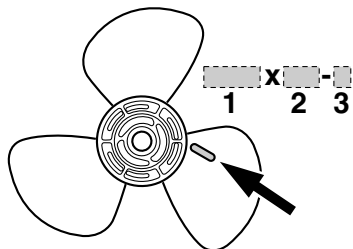

ZMU04604

1. Skruediameter i tommer
2. Skrustigning i tommer
3. Skruetype (skruemærke)

KMU25770

Start-i-gear beskyttelse

Yamaha påhængsmotorer eller Yamahagodkendte fjernstyringsenheder er udstyret

med start-i-gear beskyttelse. Dette udstyr tillader kun, at motoren kan startes, når den står i frigear. Sæt altid motoren i frigear, inden den startes.

KMU25651

Motoroliebetingelser

Anbefalet motorolie:
YAMALUBE 2-takts motorolie til påhængsmotorer

Hvis man ikke kan få den anbefalede motorolie, kan en anden 2-takts motorolie med en NMMA-certificeret TC-W3-klassificering anvendes.

KMU36360

Brændstof, betingelser

KMU36802

Benzin

Brug benzin af god kvalitet som opfylder det mindste oktanforhold. Hvis der opstår bankninger eller knaldlyde, skal du bruge et andet benzinmærke eller super blyfrit brændstof.

Anbefalet benzin:
Almindelig blyfri benzin med et mindste oktanforhold på 90 (RON).

KCM01981

VIGTIGT

- Brug ikke blyholdig benzin. Blyholdig benzin kan skade motoren alvorligt.
- Undgå at få vand og forurening i benzintanken. Forurenede benzin kan medføre ringere ydeevne eller beskadigelse af motoren. Brug kun ny benzin, som har været opbevaret i rene beholdere.

KMU36880

Mudret eller syreholdig vand

Yamaha anbefaler kraftigt, at du anmoder din forhandler om at montere en forkromet vandpumpe (ekstraudstyr), hvis du bruger påhængsmotoren i grumset (mudret) eller surt

Specifikationer og betingelser

vand. Denne anbefaling er afhængig af påhængsmotormodellen måske ikke nødvendig.

KMU36330

Beskyttelsesmaling

Et rent skrog forbedrer bådens ydelse. Bådens bund bør holdes så ren for søvækst som mulig. Om muligt kan bådens bund dækkes med en bundmaling, godkendt til brug i dit område, for at forhindre tilgroning af algevækster.

Brug ikke bundmaling, der indeholder kobber eller grafit. Disse malingstyper kan øge tæringen på motoren.

Kontakt din Yamaha-forhandler vedrørende detaljer.

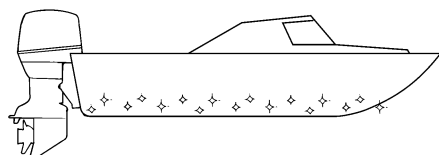

ZMU05176

KMU36341

Regler for bortskafning af motor

Man må aldrig bortkaste (dumpe) motoren illegalt. Yamaha foreslår, at du kontakter forhandleren vedrørende kassering af motoren.

KMU36351

Udstyr til nødsituationer

Hav altid følgende emner i båden i tilfælde af problemer med motoren.

- Et værktøjssæt med forskellige skruetrækere, tænger, svensknøgler (inkl. metriske størrelser) og målebånd.
- Vandtæt lommelygte med ekstra batterier.
- En ekstra motorafbrydersnor med clips.
- Reservedele, såsom et ekstra sæt tændrør.

Komponenter

KMU2579M

Komponentdiagram

BEMÆRK:

* Er muligvis ikke nøjagtig som vist; er muligvis heller ikke inkluderet som standardudstyr på alle modeller.

5C

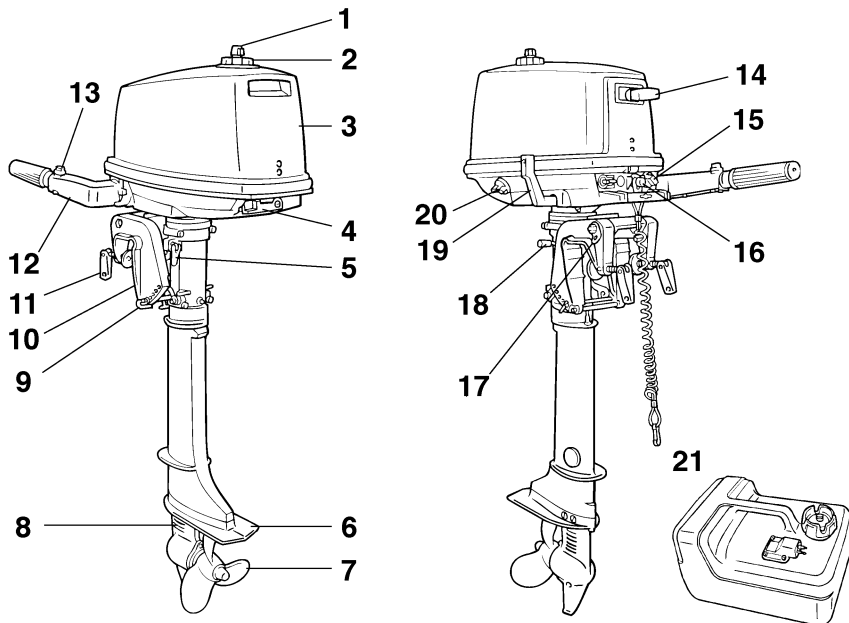

1. Luftskrue
2. Brændstoftankdæksel
3. Øverste motorskærm
4. Låsehåndtag til motorhjelm
5. Justering af styringsfriktion
6. Antikavitationsplade
7. Skrue*
8. Kølevandsindtag
9. Trimstang
10. Bespænding
11. Spændskrue
12. Rorpind
13. Friktionsindstilling af gashåndtag
14. Håndtag til manuel starter
15. Chokerhåndtag
16. Motorstopknop/Motorafbryderkontakt

17. Montering til sikkerhedskabel
18. Tilt støttebjælke
19. Håndtag til gearskift
20. Brændstofhane
21. Brændstoftank

ZMU02763

KMU25802

Brændstoftank

Hvis din model er udstyret med en bærbar brændstoftank, er dens funktion som følger.

KWM00020



Brændstoftanken der følger med denne motor er kun til brændstof til motoren og må ikke anvendes som beholder til opbe-

varing af brændstof. Professionelle brugere skal overholde relevante licenser eller regulativer fra myndighederne.

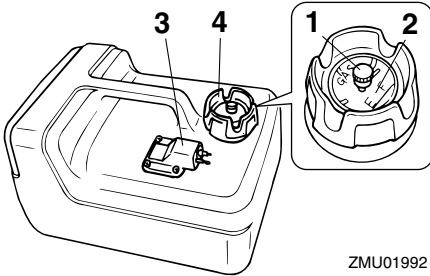

ZMU01992

1. Luftskrue
2. Brændstofmåler
3. Kobling til brændstofslange
4. Brændstoftankdæksel

KMU25821

Brændstoftank

Hvis din model indeholder en brændstoftank, er dens dele og funktioner som følger.

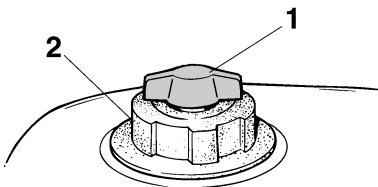

ZMU02427

1. Luftskrue
2. Brændstoftankdæksel

KMU25830

Kobling til brændstofslange

Denne samling bruges til at tilslutte brændstofrøret.

KMU25841

Brændstofmåler

Denne måler er placeret enten på brændstoftankens dæksel eller på bunden af kobling til brændstofslange. Den viser den om-

trentlige mængde brændstof, der er tilbage i tanken.

KMU25850

Brændstoftankdæksel

Denne hætte lukker brændstoftanken hermetisk. Når den fjernes, kan tanken fyldes med brændstof. For at fjerne hætten, skal den drejes mod uret.

KMU25860

Luftskrue

Denne skrue er på brændstoftankens hætte. For at løsne hætten skal den drejes mod uret.

KMU25872

Brændstofhane

Brændstofhanen lukker op for og lukker for tilførslen af brændstof fra brændstoftanken til motoren.

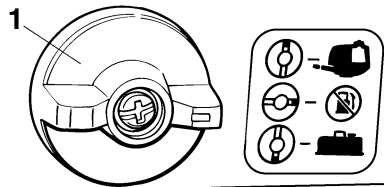

ZMU02766

1. Brændstofhane

KMU25881

Luk

For at stoppe brændstofftilførslen til motoren skal du dreje håndtaget eller knoppen til lukket stilling.

Drej altid håndtaget eller knoppen til lukket stilling, når motoren ikke er i drift.

Komponenter

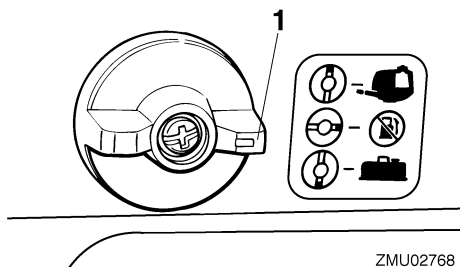

ZMU02768

1. Lukket stilling

KMU25901

Åbn

Brændstofhanen har to åben stillinger, en til at vælge brændstofftilførsel fra den indbyggede brændstoftank, og en til en udvendig tank.

Der flyder brændstof til karburatoren, når håndtaget eller knoppen er i en af de åbne stillinger. Det er de normale driftsstillinger.

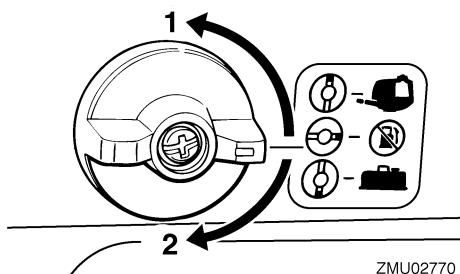

ZMU02770

1. "ÅBEN" stilling for indbygningstanken
2. "ÅBEN" stilling for den flytbare tank

KMU25911

Rorpind

For ændring af retning skal rorpinden flyttes til venstre eller højre efter behov.

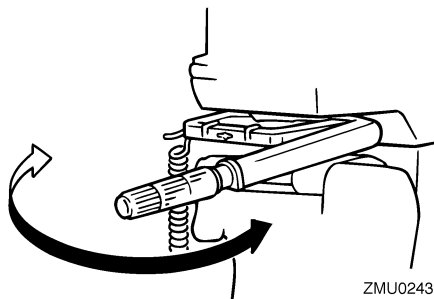

ZMU02430

KMU25922

Håndtag til gearskift

Når du trækker håndtaget til gearskift mod dig selv, sætter du motoren i fremadgående gear, så båden sejler fremad. Når du skubber håndtaget væk fra dig selv, sætter du motoren i baggear, så båden sejler agter.

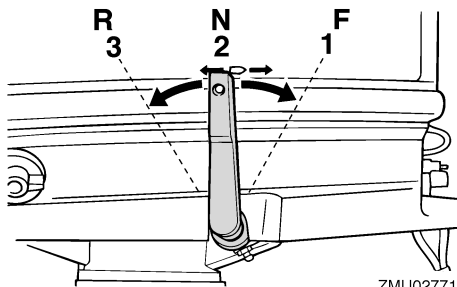

ZMU02771

1. Fremad "F"
2. Frigear "N"
3. Baglæns "R"

KMU25941

Greb til gashåndtag

Grebet til gashåndtaget er på rorpinden. Drej grebet mod uret for at forøge hastigheden og med uret for at sænke hastigheden.

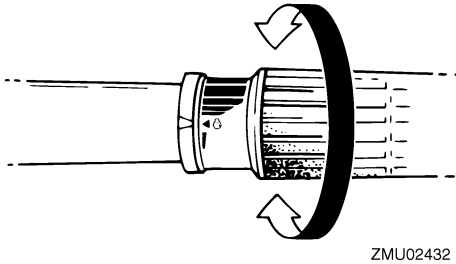

ZMU02432

KMU25961

Speederindikator

Økonomimåleren på speederindikator viser den relative mængde brændstof der er brugt til hver gashåndtagsstilling. Vælg den indstilling, som giver den bedste ydelse og brændstofføkonomi til den ønskede drift.

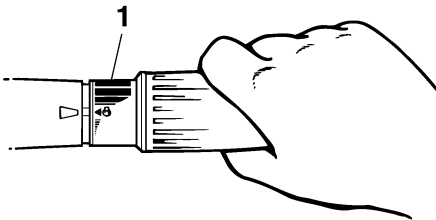

ZMU02433

1. Speederindikator

KMU25975

Friktionsindstilling af gashåndtag

En friktionsanordning yder justerbar modstand til at flytte gashåndtaget eller fjernstyringshåndtaget, og kan indstilles i henhold til førerens præference.

For at øge modstanden skal friktionsskruen drejes i urets retning. For at formindske modstanden skal friktionsskruen drejes mod urets retning. **ADVARSEL! Spænd ikke friktionsskruen for meget. Hvis der er for stor modstand, kan det blive besværligt at bevæge fjernstyringens håndtag eller gas-**

håndtaget, hvilket kan føre til uheld.

[KWM00032]

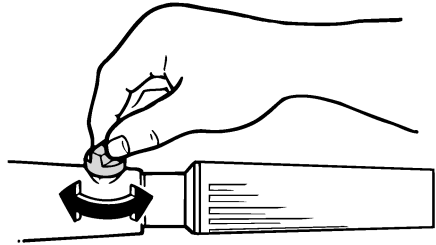

ZMU02772

Når en konstant hastighed ønskes, spændes justerskruen for at beholde den ønskede stilling på gashåndtaget.

KMU25993

Motorafbrydersnor og clips

Clipsen skal sidde på afbryderkontakten for motoren, for at motoren kan køre. Snoren skal være fastgjort til et sikkert sted på førerens tøj, arm eller ben. Hvis føreren skulle falde overbord eller forlade stævnen, vil snoren hive clipsen af og stoppe motoren. Dette forhindrer, at båden sejler bort med motoren i gang. **ADVARSEL! Fastgør motorafbryderrebet på et sikkert sted på dit tøj, din arm eller dit ben under drift. Fastgør ikke rebet på tøj, som kan rives løs. Anbring ikke rebet, hvor det kan blive viklet ind i noget, der forhindrer det i at fungere. Undgå ved et uheld at trække i rebet under normal drift. Tab af motorkraft betyder i de fleste tilfælde også tab af det meste af styreevnen. Uden motorkraft vil båden hurtigt nedsætte farten. Dette kan medføre at personer og genstande kan blive kastet fremad i båden.** [KWM00122]

Komponenter

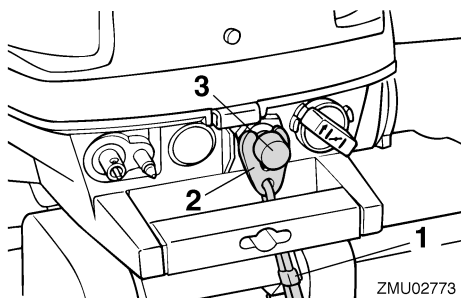

1. Snor
2. Clips
3. Motorafbryderkontakt

KMU26001

Stopknap

For at åbne tændingskredsløbet og stoppe motoren skal du trykke på denne knap.

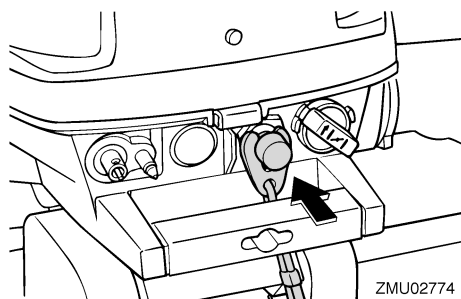

KMU26020

Chokerhåndtag

For at tilføre den rige brændstofblanding til motoren, der kræves for at starte, skal du dreje denne knop til højre.

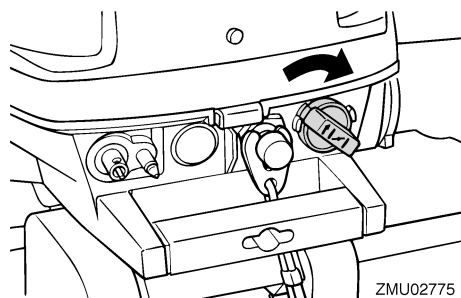

KMU26070

Håndtag til manuel starter

For at starte motoren, skal du først trække håndtaget let ud, indtil der føles modstand. Fra den stilling skal du så trække håndtaget lige ud hurtigt for at starte motoren.

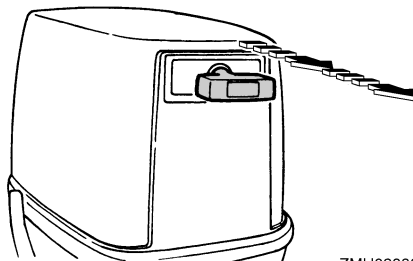

ZMU02383

KMU26122

Justering af styringsfrition

En friktionsanordning giver justerbar modstand til styremekanismen, og kan indstilles efter førerens præference. En justereringskrue eller -bolt er placeret på drejebøjlen.

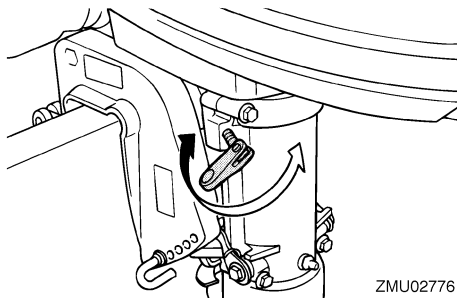

ZMU02776

For at øge modstanden skal friktionskruen drejes i urets retning.

For at formindske modstanden skal friktionskruen drejes mod urets retning.

KWM00040

⚠ ADVARSEL

Spænd ikke friktionskruen for meget. Hvis der er for stor modstand kan den være vanskelig at styre, hvilket kan føre til uheld.

KMU26261

Trimstang (tilttap)

Trimstangens stilling bestemmer påhængsmotorens minimums trimvinkel i forhold til hækbjælken.

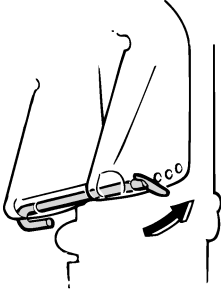

ZMU02777

KMU26332

Tiltstøttebjælke

Tiltstøttebjælken holder påhængsmotoren i vippet op stilling.

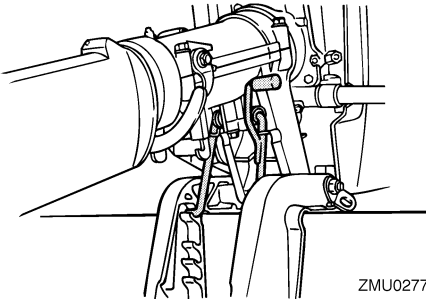

ZMU02778

KCM01660

VIGTIGT

Anvend ikke tiltstøttebjælken ved transport af båden. Påhængsmotoren kan ryse løs fra tilt holderen og falde ned. Hvis motoren ikke kan transporteres i normal stilling, så anvend et ekstra støtteudstyr, der kan sikre den i vippet stilling.

KMU26373

Låsehåndtag til motorhjem (drejetype)

For at fjerne øverste motorhjem, skal låsehåndtag(ne) til motorhjelm drejes og

hjelmen løftes af. Når hjelmen monteres, skal man checke for at være sikker på, at den passer rigtigt ind i gummiforseglingen. Lås derefter hjelmen igen ved at sætte håndtagene til motorhjelm tilbage til låsestillingen.

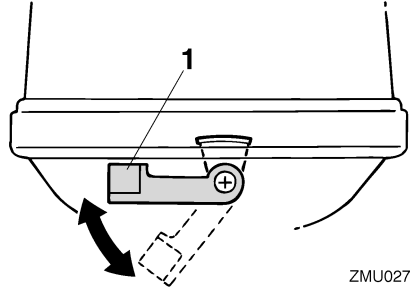

ZMU02779

1. Låsehåndtag til motorhjem

Installation

KMU26902

Installation

Informationen i dette afsnit er kun vejledende. Det er ikke muligt at give komplette instruktioner for alle mulige båd- og motorkombinationer. Den korrekte montering afhænger delvist af erfaring og kombinationen af båd og motor.

KWM01590

ADVARSEL

- Hvis man giver båden for stor effekt, kan det medføre alvorlig ustabilitet. Monter ikke en påhængsmotor med flere hestkræfter end det maksimale som indikeres på bådens dataplade. Hvis båden ikke har en dataplade så ret henvendelse til bådproducenten.
- Forkert montering af påhængsmotoren kan medføre farlige forhold, som f.eks. dårlig håndtering, tab af kontrol eller brandfare. For permanent monterede modeller, bør din forhandler eller en anden person med kendskab til korrekt rigning montere motoren.

KMU26911

Montering af påhængsmotoren

KWM01720

ADVARSEL

Din forhandler eller en anden person, med erfaring fra montering af påhængsmotorer bør vise dig, hvordan du monterer din motor.

Påhængsmotoren skal være monteret, så båden er velafbalanceret. Ellers vil båden blive svær at styre. På både med en enkelt motor skal påhængsmotoren monteres på bådens midterlinje (køllinje).

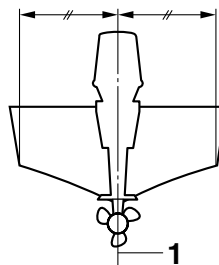

ZMU01760

1. Centerlinie (køllinje)

KMU26923

Monteringshøjde

For at sejle din båd med størst mulig effektivitet skal bådens og påhængsmotorens vandmodstand (fremdrivningsmodstand) være mindst mulig. Påhængsmotorens monteringshøjde har stor indflydelse på vandmodstanden. Hvis monteringshøjden er for høj, vil der være tendens til, at der opstår kavitation, hvilket således vil reducere drivkraften; og hvis skruespidserne skærer luften, vil omdrejningstallet forøges unormalt og forårsage, at motoren overopheder. Hvis monteringshøjden er for lav, vil vandmodstanden blive forøget og dermed nedsætte motorens effektivitet. Monter påhængsmotoren, så antikavitationspladen er mellem bådens bund og et niveau der er 25 mm (1 in) under den.

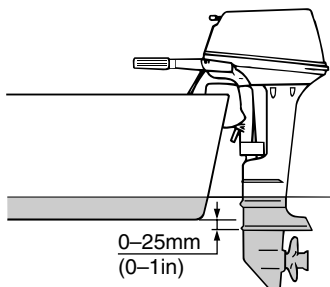

ZMU02011

KCM01631

VIGTIGT

- Sørg for at tomgangshullet forbliver højt nok til at holde vandet ude af motoren, selv hvis båden er i stationærposition med maksimal vægt.
- En forkert motorhøjde eller forhindring af vandgennemstrømningen (som f.eks. designet eller tilstanden på båden eller tilbehør, som f.eks. badestiger eller transducere til ekkolod) kan give lufthuller i vandet, hvis båden sejler med høj hastighed. Hvis motoren bruges kontinuerligt ved tilstedeværelse af luftbårne vandsprøjt, kan der komme nok vand ind i motoren gennem luftindtaget på hjelmen til at forårsage alvorlig motorskade. Eliminér årsagen til luftbårne vandsprøjt.

BEMÆRK:

- Den optimale monteringshøjde for påhængsmotoren afhænger af en kombination af båd og motor og den ønskede anvendelse. Prøvesejladser med forskellige højder kan hjælpe med til at bestemme den optimale monteringshøjde. Ret henvendelse til din Yamaha-forhandler eller bådfabrikant for yderligere information om den korrekte monteringshøjde.
- For instruktioner i at indstille trimvinklen på påhængsmotoren, se side 34.

KMU26972

Fastspænding af påhængsmotoren

1. Placer påhængsmotoren på hækbjælken, så den er placeret så tæt på center som muligt. Spænd hækbjælkens spændskruer ligeligt og sikkert. Efterse jævnligt spændskruernes stramhed under betjening af påhængsmotoren, da de kan blive løse på grund af motorvibration. **ADVARSEL! Løse spændskruer kan**

få påhængsmotoren til at falde af eller flytte på hækbjælken. Dette kan føre til at man mister kontrollen og forårsager alvorlige skader. Kontroller at bespændingerne på hækbjælken er ordentligt spændt. Kontroller fra tid til anden om skrueerne er spændt under sejladsen. [KWM00641]

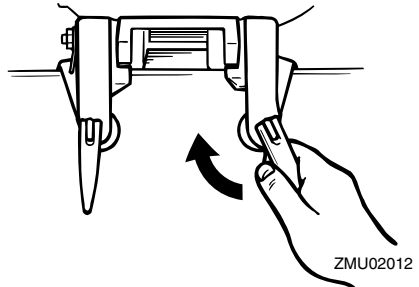

2. Hvis din motor er udstyret med motormontering til sikkerhedskabel, så bør et sikkerhedskabel eller -kæde bruges. Monter den ene ende til monteringspunkt på båden. Ellers kunne motoren mistes helt, hvis den ved et uheld falder af hækbjælken.

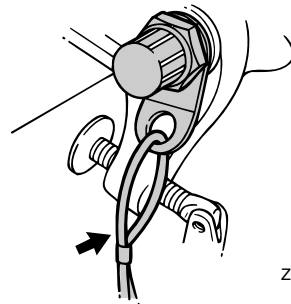

3. Fastgør bespændingen til hækbjælken ved brug af de bolte, der er leveret med påhængsmotoren (hvis pakket). For detaljer skal du rette henvendelse til din Yamaha-forhandler. **ADVARSEL! Undlad at bruge andre bolte, møtrikker el-**

Installation

ler skiver end dem, der var indeholdt i motorpakningen. Hvis de anvendes alligevel, skal de være af mindst samme kvalitet og styrke og skal spændes sikkert. Efter spændingen skal man foretage en testkørsel med motoren og kontrollere om de er spændt.

[KWM00651]

KMU36381

Førstegangs betjening



KMU30174

Indkøring af motor



Den nye motor kræver en periode med indkøring for at tilpasse overfladerne på de bevægelige dele, så de slides ens. Korrekt indkøring vil hjælpe med til at sikre motoren en korrekt ydelse og et langt liv. **VIGTIGT: Hvis indkøringsproceduren ikke overholdes, kan det føre til en reduceret levetid af motoren eller endog alvorlige skader på motoren.** [KCM00801]

KMU27060

Blandingskema for benzin og motorolie (50:1)

	50:1			
	1 L (0.26 US gal, 0.22 Imp gal)	12 L (3.2 US gal, 2.6 Imp gal)	14 L (3.7 US gal, 3.1 Imp gal)	24 L (6.3 US gal, 5.3 Imp gal)
	0.02L (0.02 US qt, 0.02 Imp qt)	0.24 L (0.25 US qt, 0.21 Imp qt)	0.28 L (0.30 US qt, 0.25 Imp qt)	0.48 L (0.51 US qt, 0.42 Imp qt)

ZMU02442

- : Benzin
- : Motorolie

KCM00150

VIGTIGT

Husk at blande benzin og olie korrekt, da motoren ellers kan blive beskadiget.

KMU27074

Procedure for forblandede modeller

Kør motoren med belastning (i gear, med skruen monteret) i 10 timer som følger.

- De første 10 minutter:
Kør motoren med lavest mulige hastighed. Hurtig tomgang i frigear er bedst.
- De næste 50 minutter:
Åbn ikke gashåndtag mere end halvt (ca. 3000 omdr./min.). Varier motorhastigheden jævnlige. Hvis du har en letplanende båd, så åbn gashåndtaget helt til båden begynder at plane og nedsæt derefter

gashåndtaget til ca. 3000 omdr./min. eller mindre.

- Næste to timer:
Åbn gashåndtaget helt til båden planer og nedsæt derefter motorens hastighed til tre fjerdedels gas (ca. 4000 omdr./min.). Varier motorhastigheden jævnlige. Kør med fuld gas i et minut og derefter ca. 10 minutters kørsel med tre fjerdedels gas eller mindre for at lade motoren køle ned.
- Resterende syv timer:
Motoren kan køres i alle hastigheder. Undgå imidlertid at køre med fuld gas i mere end 5 minutter ad gangen.
- Efter de første 10 timer:
Kør normalt med motoren. Anvend kun standardblandingsforhold af benzin og olie. For detaljer om blanding af brændstof og olie, se side 24.

KMU36400

Lær din båd at kende

Forskellige både reagerer forskelligt. Sejl forsigtigt mens du lærer, hvordan din båd reagerer under forskellige forhold og ved forskellige trimvinkler (se side 34).

KMU36412

Check før start af motoren

KWM01920

ADVARSEL

Hvis nogle af emnerne ved eftersyn inden brug ikke virker som de skal, så få dem eftersat og repareret før anvendelse af påhængsmotoren. Ellers kan der opstå alvorlige ulykker.

KCM00120

VIGTIGT

Start ikke motoren ude af vandet. Overophedning og alvorlige motorskader kan blive følgen.

Betjening

KMU37141

Brændstofstand

Efterse at du har rigeligt med brændstof til din tur. En god regel er at du må bruge 1/3 af din benzin til at nå din destination, 1/3 til at komme tilbage og at beholde 1/3 som reserve i tilfælde af uheld. Tjek brændstofniveauet når båden ligger vandret i vandet eller står vandret på en trailer. For instruktioner i at påfylde benzin, se side 24.

KMU36570

Fjern skærmen

For følgende check, fjern den øverste motorskærm fra maskinen. For at fjerne den øverste motorskærm, skal låse håndtaget låses op og skærmen løftes af.

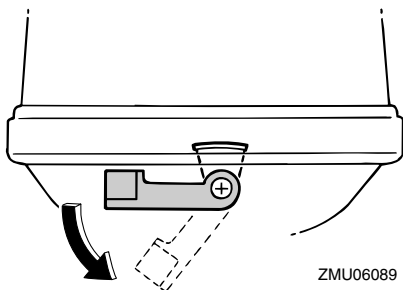

KMU36442

Brændstofsistem

KWM00060

ADVARSEL

Benzin og dampe herfra er meget brandfarlige og eksplosive! Holdes væk fra gnister, cigaretter, åben ild eller andre antændelseskilder.

KWM00910

ADVARSEL

Utætheder af brændstof kan føre til brand eller eksplosion.

- Efterse regelmæssigt for brændstoflækage.
- Hvis der findes utætheder, skal brændstofsystemet repareres af en kvalifice-

ret mekaniker. Ukorrekte reparationer kan gøre påhængsmotoren usikker at sejle med.

KMU36451

Efterse for brændstofflækage

- Efterse for brændstofudslip eller benzindampe i båden.
- Undersøg om der er brændstofudslip fra brandstofsystemet.
- Efterse brændstoftanken og brændstofrør for revner, hævelser eller øvrige skader.

KMU36891

Betjeningsgreb

- Flyt rorpindens håndtag helt til venstre og derefter helt til højre for at sikre at håndtaget kan drejes jævnt.
- Drej gashåndtagets greb fra fuldt lukket stilling til helt åben stilling. Sørg for, at håndtaget kan drejes uhindret og at det kommer helt tilbage til fuldt lukket stilling.
- Se efter løse eller ødelagte forbindelser ved gashåndtaget og gearskiftkablerne.

KMU36481

Motorens afbrydersnor

Tjek motorens afbrydersnor for skader såsom brud, revner og slid.

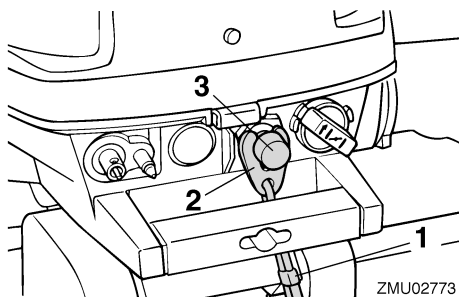

1. Snor
2. Clips
3. Motorafbryderkontakt

KMU27120

Olie

- Kontroler for at være sikker på at have rigeligt med olie til din tur.

KMU27141

Motor

- Efterse motoren og motorens montering.
- Se efter løse eller ødelagte beslag.
- Efterse om skruen er beskadiget.

KMU36953

Monter hjelmen

1. Sørg for, at låsehåndtaget til motorhjelmen er låst op.
2. Vær sikker på, at gummeforseglingen sidder fast hele vejen rundt om den øverste motorskærm.
3. Placer den øverste motorskærm på den underste motorskærm.
4. Vær sikker på, at gummiforseglingen sidder fast hele vejen rundt om motoren.
5. Flyt håndtaget, som figuren viser, for at låse hjelmen. **VIGTIGT: Hvis motorhjelmen ikke er korrekt monteret, kan vandsprøjt under hjelmen skade motoren og der er risiko for at hjelmen kan flyve af ved høje hastigheder.**

[KCM01990]

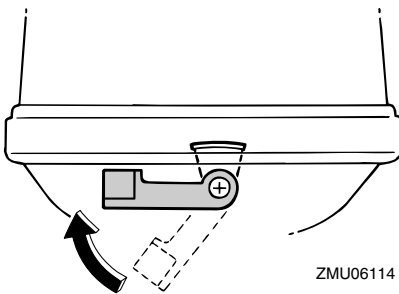

Efter installation, efterse tilpasningen af øverste motorskærm ved at trykke på den med begge hænder. Hvis den øverste motorskærm er løs, skal den repareres af en Yamaha-forhandler.

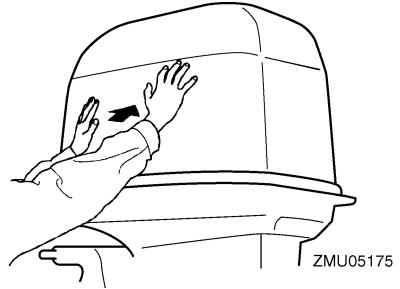

KMU27234

Påfyldning af brændstof og motorolie

KMU27247

Påfyldning af brændstof til bærbar tank

KWM01830

ADVARSEL

- Benzin og dampe herfra er meget brandfarlige og eksplosive! Fyld altid benzin på i overensstemmelse med denne procedure for at reducere risikoen for brand og eksplosion.
- Benzin er giftigt og kan forårsage tilskadekomst eller død. Håndter benzin med forsigtighed. Sug aldrig benzin op med munden. Hvis du skulle komme til at sluge benzin, indånde store mængder benzindampe eller få benzin i øjnene, skal du omgående søge lægehjælp. Hvis du får benzin på huden, skal det omgående vaskes af med vand og sæbe. Skift tøjet, hvis du får benzin på det.

1. Forvis dig om, at motoren er stoppet.
2. Frakobl brændstofrøret fra brændstofftanken og spænd luftskruen på brændstofftankdækslet.

Betjening

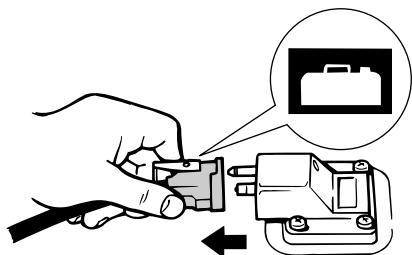

ZMU06621

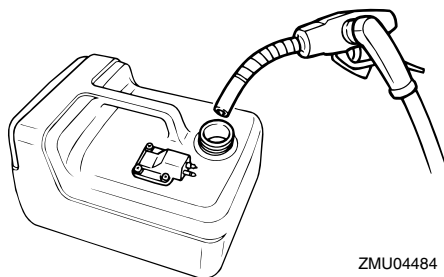

ZMU04484

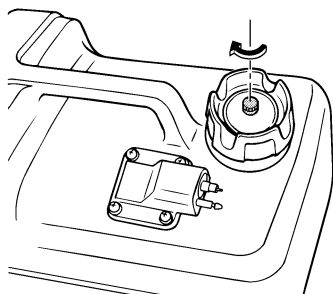

ZMU02250

3. Fjern den bærbare tank fra båden.
4. Sørg for at være et velventileret uden-dørs sted, enten sikkert fortøjet eller på en trailer.
5. Undgå tobaksrygning, gnister og brug af åben ild eller andre antændelseskilder.
6. Hvis du bruger en transportabel beholder til opbevaring og udlevering af brændstof, bør du kun bruge en godkendt BENZIN-beholder.
7. Rør ved brændstofstudsens påfyldningsåbning eller tragten for at forhindre gnister på grund af statisk elektricitet.
8. Fyld brændstof i tanken, men overfyld den ikke. Brændstof kan udvide sig og flyde over, hvis temperaturen bliver for høj.

Brændstoftankens kapacitet:
12.0 L (3.17 US gal, 2.64 Imp.gal)

9. Spænd påfyldningshætten ordentligt efter påfyldning.
10. Hvis der spildes benzin, skal det omgående tørres op med en tør klud. Brugte klude skal kasseres i henhold til lokale love og regulativer.

KMU37532

Påfyldning af brændstof i indbygningstank

KWM01950



ADVARSEL

Kontroller at påhængsmotoren er ordentligt fastgjort til hækbjælken eller en stabil buk.

KWM01830



ADVARSEL

- **Benzin og dampe herfra er meget brandfarlige og eksplosive! Fyld altid benzin på i overensstemmelse med denne procedure for at reducere risikoen for brand og eksplosion.**
- **Benzin er giftigt og kan forårsage tilskadekomst eller død. Håndter benzin med forsigtighed. Sug aldrig benzin op med munden. Hvis du skulle komme til at sluge benzin, indånde store mængder benzindampe eller få benzin i øjnene, skal du omgående søge lægehjælp. Hvis du får benzin på huden, skal det omgående vaskes af med vand og sæbe. Skift tøj, hvis du får benzin på det.**

1. Forvis dig om, at motoren er stoppet.
2. Frakobl brændstofrøret fra den bærbare brændstoftank og spænd luftskruen på brændstoftankdækslet (hvis den bærbare brændstoftank er udstyret med en sådan).

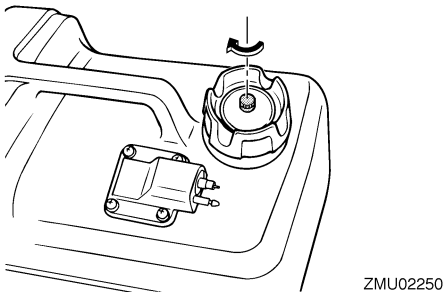
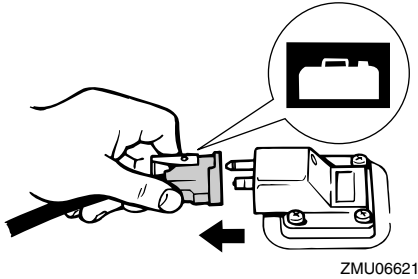

3. Fjern den bærbare tank fra båden.
4. Sørg for at være et velventileret udenørs sted, enten sikkert fortøjet eller på en trailer.
5. Undgå tobaksrygning, gnister og brug af åben ild eller andre antændelseskilder.
6. Hvis du bruger en transportabel beholder til opbevaring og udlevering af brændstof, bør du kun bruge en godkendt BENZIN-beholder.
7. Rør ved brændstofstudsens påfyldningsåbning eller tragten for at forhindre gnister på grund af statisk elektricitet.
8. Fyld brændstof i tanken, men overfyld den ikke. Brændstof kan udvide sig og

flyde over, hvis temperaturen bliver for høj.

Brændstoftankens kapacitet:
2.8 L (0.74 US gal, 0.62 Imp.gal)

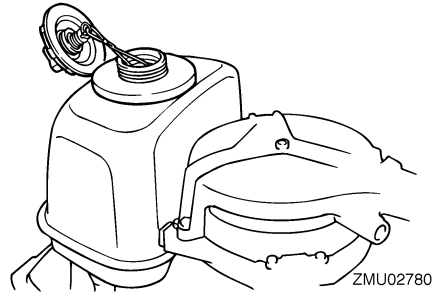

9. Spænd påfyldningshætten ordentligt efter påfyldning.
10. Hvis der spildes benzin, skal det omgående tørres op med en tør klud. Brugte klude skal kasseres i henhold til lokale love og regulativer.

KMU27406

Benzin- og olieblanding (100:1)



KCM00811

VIGTIGT



- Undgå at anvende anden olie end den anførte.
- Brug en brændstof/olie-blanding, der er blandet grundigt.
- Hvis blandingen ikke er grundigt blandet, eller hvis blandingsforholdet er forkert, kan der opstå følgende problemer.
- Lavt olieforhold: Manglende olie kan føre til store problemer med motoren, som f.eks. at stemplet standser.
- Højt olieforhold: For megen olie kan føre til tilsmudsning af tænderørene, rygende udstødning og store kulaflejringer.

Betjening

	Benzin til motorolie forhold
Indkøringsperiode	Se side 22.
Efter indkøring	100:1

	100:1			
	1 L (0.26 US gal, 0.22 Imp gal)	12 L (3.2 US gal, 2.6 Imp gal)	14 L (3.7 US gal, 3.1 Imp gal)	24 L (6.3 US gal, 5.3 Imp gal)
	0.01 L (0.01 US qt, 0.01 Imp qt)	0.12 L (0.13 US qt, 0.11 Imp qt)	0.14 L (0.15 US qt, 0.12 Imp qt)	0.24 L (0.25 US qt, 0.21 Imp qt)

ZMU04910

- : Benzin
- : Motorolie

Hvis udstyret med en bærbar brændstoftank

- Hæld olie i den bærbare brændstoftank, og tilføj så benzin.

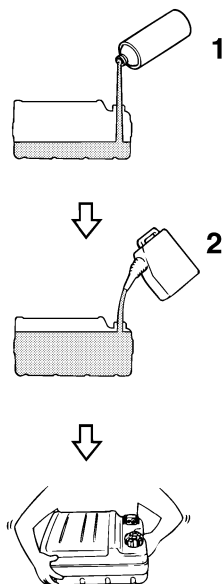

ZMU02394

- Motorolie
- Benzin
- Sæt brændstophætten på igen og luk tæt.

- Ryst brændstoftanken for at blande brændstoffet omhyggeligt.
- Vær sikker på, at olien og benzinen bliver blandet.

Hvis udstyret med en indbygget brændstoftank

- Hæld olie i en ren brændstofdunk, og tilføj så benzin.

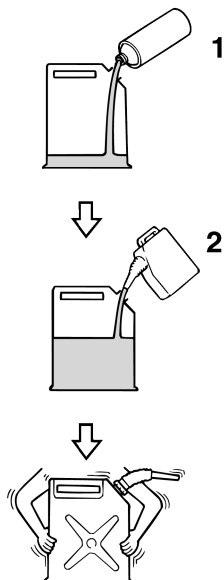

ZMU02886

- Motorolie
- Benzin
- Sæt hættten til brændstofdunken på igen og luk tæt.
- Ryst brændstofdunken for at blande brændstoffet omhyggeligt.
- Vær sikker på, at olien og benzinen bliver blandet.
- Hæld benzin- og olieblandingen i den indbyggede brændstoftank.

BEMÆRK:

Hvis du bruger en permanent installeret tank, skal olien hældes gradvist i, mens benzin til sættes tanken.

KMU27451

Betjening af motoren

KMU27466

At tilsende brændstof (bærbar tank)

KWM00420

ADVARSEL

- Inden motoren startes, skal du kontrollere, at båden er ordentlig forføjet, og at du kan styre klar af alle forhindringer. Kontroller at der ikke er badende i vandet i nærheden.
- Når luftskruen løsnes slipper der benzindampe ud. Benzin er meget brandbart og dets dampe er brandbare og eksplosive. Afstå fra tobaksrygning og hold åben ild og gnister borte, når luftskruen åbnes.
- Denne motor udsender udstødningsgasser, som indeholder kullite, en farveløs, lugtfri gas, som kan medføre hjerneskader eller døden, hvis de indåndes. Symptomerne er blandt andet kvalme, svimmelhed og dødsighed. Hold cockpit og kahytter godt ventilerede. Undgå blokering af udstødningsrør.

1. Hvis der er en luftskruer på brændstoffhætten, skal den løsnes 2 eller 3 omgange.

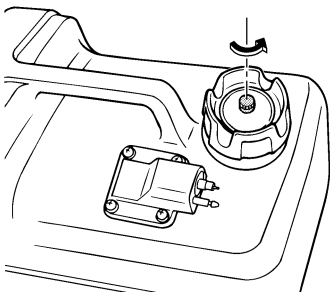

2. Hvis der er en kobling til brændstofslange på motoren, skal brændstofrøret tilsluttes sikkert til samlingen. Sæt så den

anden ende fast til koblingen på brændstofftanken.

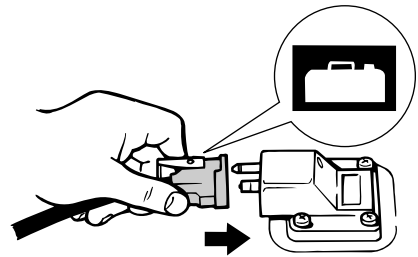
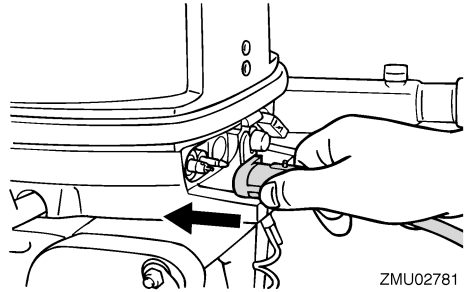

BEMÆRK:

Hvis der spildes benzin, skal det omgående tørres op med en tør klud. Afskaf kludene på ordentlig vis, i henhold til lokale love og regulativer.

3. Tryk på spædepumpen med pilen pegende opad, indtil bolden føles hård. Under motordriften skal tanken placeres vandret, da brændstoffet ellers ikke kan suges fra brændstofftanken.

Betjening

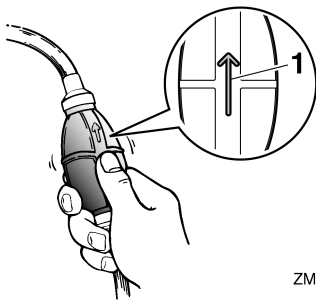

ZMU02025

1. Pil

KMU27474

At tilføre brændstof

KWM00420

! ADVARSEL

- Inden motoren startes, skal du kontrollere, at båden er ordentlig fortøjet, og at du kan styre klar af alle forhindringer. Kontroller at der ikke er badende i vandet i nærheden.
- Når luftskruen løsnes slipper der benzindampe ud. Benzin er meget brandbart og dets dampe er brandbare og eksplosive. Afstå fra tobaksrygning og hold åben ild og gnister borte, når luftskruen åbnes.
- Denne motor udsender udstødningsgasser, som indeholder kulilte, en farveløs, lugtfri gas, som kan medføre hjerneskader eller døden, hvis de indåndes. Symptomerne er blandt andet kvalme, svimmelhed og dødsighed. Hold cockpit og kahytter godt ventilerede. Undgå blokering af udstødningsrør.

1. Hvad angår den indbyggede tank skal luftskruen på brændstofhætten løsnes ved en drejning. Hvad angår den eksterne brændstoftank skal den løsnes på brændstofhætten ved 2 eller 3 drejninger.

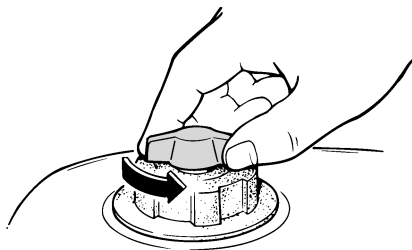

ZMU02443

2. Vælg brændstoftank ved at bruge brændstofhanen, eller åbn brændstofhanen.

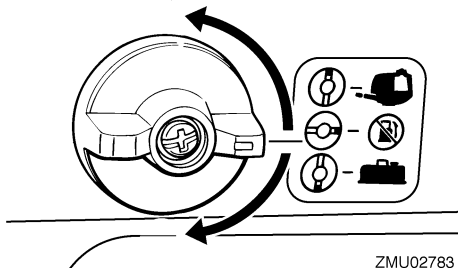

ZMU02783

3. Hvis du bruger en ekstern brændstoftank, skal koblingerne til brændstofslangen tilsluttes sikkert og spædepumpen skal klemmes med pilen pegende opad, indtil du føler, den bliver fast (hvis udstyret med kobling til brændstofslange).

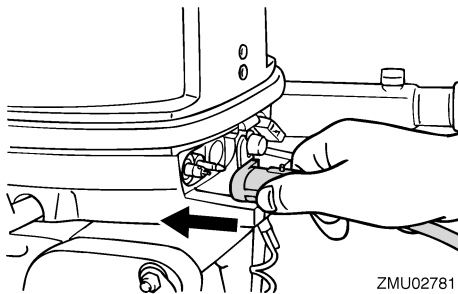

ZMU02781

KMU27493

Start af motoren

KWM01600



Inden motoren startes, skal du kontrollere, at båden er ordentlig fortojjet, og at du kan styre klar af alle forhindringer. Kontroller at der ikke er badende i vandet i nærheden.

KMU27508

Modeller med manuel start (rorpind kontrol)

KWM01840



- Fejl ved dent medfølgende motorafbryderreb kan resultere i en vildfaren båd, hvis føreren er faldet over bord. Fastgør motorafbryderrebet på et sikkert sted på dit tøj, din arm eller dit ben under drift. Fastgør ikke rebet på tøj, som kan rives løs. Anbring ikke rebet, hvor det kan blive viklet ind i noget, der forhindrer det i at fungere.
- Undgå ved et uheld at trække i rebet under normal drift. Tab af motorkraft betyder i de fleste tilfælde også tab af det meste af styreevnen. Uden motorkraft vil båden hurtigt nedsætte farten. Dette kan medføre at personer og genstande kan blive kastet fremad i båden.

1. Sæt gearskiftshåndtaget i frigear.

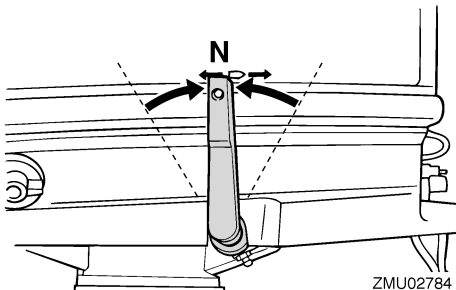

ZMU02784

BEMÆRK:

Start-i-gear beskyttelsesanordningen forhindrer, at motoren kan startes, undtagen når den er i frigear.

2. Fastgør motorafbrydersnoren til et sikkert sted på dit tøj, din arm eller dit ben. Monter derefter clipsen i den anden ende af snoren i motorafbryderkontakten.

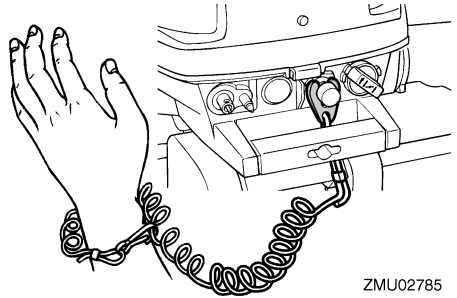

ZMU02785

3. Sæt gashåndtagets greb i "START" (start) stilling.

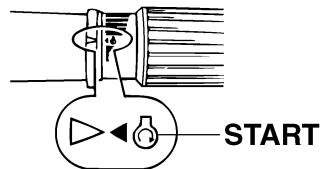

ZMU02446

4. Træk ud/drej chokerhåndtaget helt. Når motoren er startet, skal håndtaget sættes tilbage til udgangsstilling.

Betjening

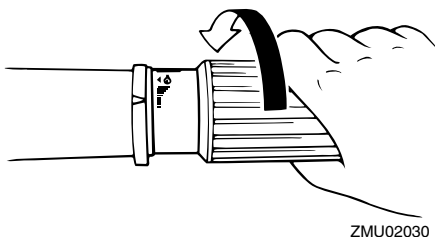
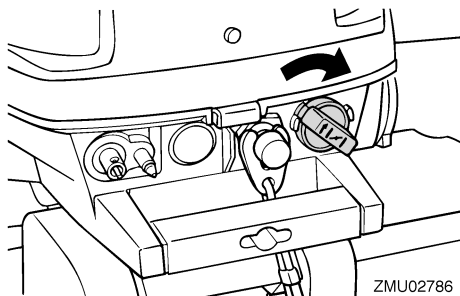

BEMÆRK:

- Det er ikke nødvendigt at bruge choker, når en varm motor startes.
 - Hvis chokerhåndtaget er sluppet i "START" (start) stilling, mens motoren kører, vil motoren køre dårligt eller stoppe.
5. Træk håndtaget til manuel starter langsomt ud, indtil du føler modstand. Giv et kraftigt ryk lige ud og start motoren. Gentag om nødvendigt.

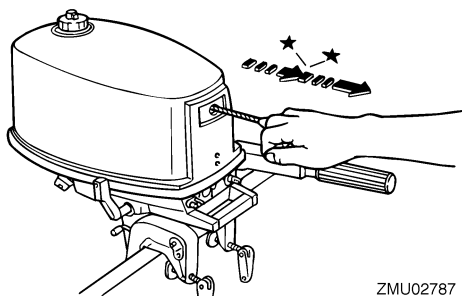

6. Når motoren er startet, skal du langsomt sætte håndtaget til manuel starter tilbage til den oprindelige stilling, inden du slipper det.
7. Sæt langsomt gashåndtagets greb tilbage til fuldt lukket stilling.

BEMÆRK:

- Når motoren er kold, skal den opvarmes. For yderligere information, se side 32.
- Hvis motoren ikke starter ved første forsøg, skal proceduren gentages. Hvis motoren ikke starter efter 4 eller 5 forsøg, så åbn gashåndtaget en smule (mellem 1/8 og 1/4) og prøv igen. Også hvis motoren er varm og ikke vil starte, så åbn gashåndtaget den samme smule og prøv at starte motoren igen. Hvis motoren stadig ikke vil starte, se side 53.

KMU36510

Check efter start af motoren

KMU36520

Kølevand

Efterse om der er en jævn strøm af vand fra kontrolåbningen. En konstant strøm af vand, der kommer ud af kontrolåbningen, viser at vandpumpen pumper vand igennem kølerørene. Hvis kølegennemstrømningen er frosset, kan det være et stykke tid for vandet at begynde at flyde ud af kontrolåbningen.

KCM01810

VIGTIGT

Hvis der ikke hele tiden kommer vand ud af kontrolåbningen, medens motoren kører, vil der opstå overophedning med alvorlige skader til følge. Stop motoren og kontroller, om kølevandsindtaget på bundkarret eller kølevandskontrolåbningen er blokeret. Ret henvendelse til din

Yamaha-forhandler, hvis problemet ikke kan findes og rettes.

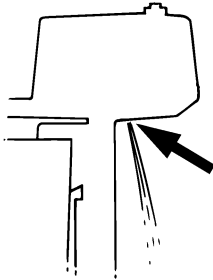

ZMU02447

Efterse, at der ikke siver noget vand ud fra samlingerne mellem udstødningsdækslet, cylinderhovedet og cylinderhuset.

KMU27670

Opvarm motoren

KMU27683

Modeller med chokerstart

Lad motoren køre i tomgang i 3 minutter efter den er startet for at varme op. Hvis man undlader dette, vil det afkorte motorens levetid. Sæt gradvist chokerhåndtaget tilbage til udgangsstillingen, mens motoren varmer op.

KMU36530

Check efter opvarmning af motoren

KMU36540

Gearskift

Når båden er fortøjet og uden at gashåndtaget er åbent, skal det sikres at motoren skifter blødt mellem fremad og tilbage, og så tilbage til frigear.

KMU36970

Stopkontakter

- Tryk på stopknappen for at sikre, at motoren standser.
- Kontroller, at fjernelse af clipsen fra motorafbryderkontakten stopper motoren.
- Kontroller, at motoren ikke kan startes med clipsen fjernet fra motorafbryderkontakten.

KMU34610

Gearskift

KWM00180

⚠ ADVARSEL

Inden gearskiftet, skal man kontrollere, at der ikke er badende eller andre forhindringer i vandet i nærheden.

KCM01610

VIGTIGT

Varm motoren op inden du skifter gear. Tomgangshastigheden er højere end normalt, indtil motor er blevet varmet op. En høj tomgangshastighed kan forhindre gearskiftning til frigear. Hvis dette indtræffer, kan du slukke for motoren, skifte til frigear og så omstarte motoren og lade den varme op.

Gearskift fra frigear

Flyt gearskiftehåndtaget raskt og bestemt fremad (til fremadgående gear) eller bagud (til baggear).

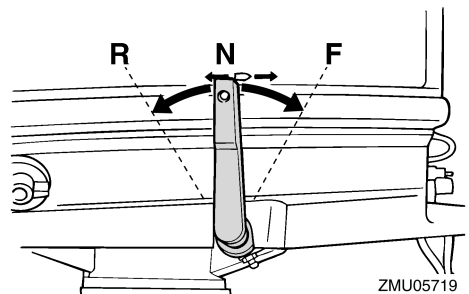

ZMU05719

Gearskift fra en gearstilling (fremad/bak) til frigear

1. Luk for gashåndtaget således at motoromdrejningerne falder til tomgangshastighed.

Betjening

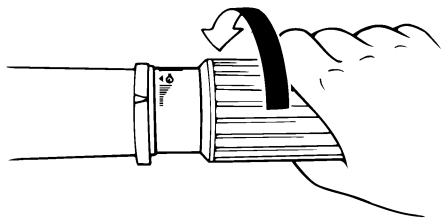

ZMU02448

2. Når motoren er i tomgangshastighed og i gear skal gearskifthåndtaget flyttes raskt og bestemt til frigeare.

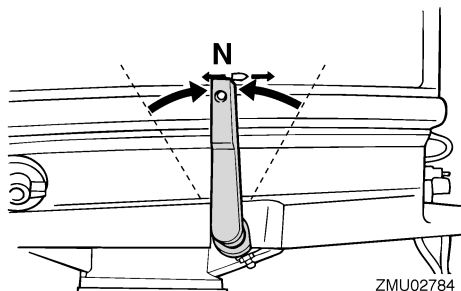

ZMU02784

BEMÆRK:

Påhængsmotoren kan dreje 360° i soklen (motorbeslag). Båden kan også bakkes ved simpelthen at dreje påhængsmotoren rundt 180° med styrehåndtaget vendt imod dig.

KMU31742

Stop af båden

KWM01510

ADVARSEL

- Brug ikke bakgearet til at bremse eller stoppe båden, fordi du kan miste kontrollen over båden, du risikerer at falde ud og bådens styring og andre manøvrer kan blive svære at kontrollere. Der er også større risiko for alvorlige skader. Tænk desuden på at denne manøvre risikerer at skade gearskiftemekanismen.

- Skift ikke til bakgear når båden planer. Du kan miste kontrollen over båden og båden kan fyldes med vand eller skades.

Båden er ikke udstyret med et separat bremsesystem. Vandmodstand stopper den, efter gashåndtaget flyttes tilbage til tomgang. Opbremsningsstrækningen afhænger af bådens vægt, vandoverfladens forhold og vindretningen.

KMU27821

Stop motoren

Inden motoren stoppes, skal man først lade den køle af i et par minutter i tomgang eller med lave omdrejninger. Det kan ikke anbefales at stoppe med det samme efter at have kørt med høj fart.

KMU27833

Procedure

1. Skub og hold stopknappen indtil motoren stopper helt.

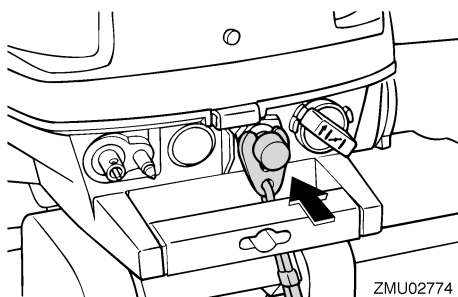

ZMU02774

2. Efter at have stoppet motoren, skal luftskruen på brændstoftankhætten spændes, og håndtaget eller knoppen til brændstofhanen skal sættes til LUKKET stilling, hvis udstyret med en sådan.

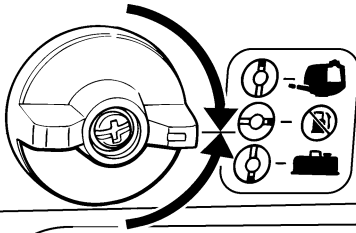

ZMU02791

3. Frakobl brændstofrøret, hvis du bruger en ekstern brændstoftank.

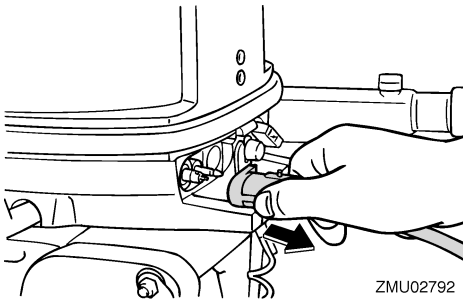

ZMU02792

BEMÆRK:

Hvis påhængsmotoren er udstyret med en motorafbrydersnor, kan motoren også stoppes ved at hive i snoren og fjerne clipsen fra motorafbryderkontakten.

KMU27862

Trimning af påhængsmotor

KWM00740



For stor trim under sejladen (enten trim op eller trim ned) kan gøre båden ustabil og gøre styringen af båden meget vanskelig. Dette forøger muligheden for uheld. Hvis båden bliver ustabil eller vanskelig at styre, så sæt farten ned og/eller juster trimvinklen.

Trimvinklen på påhængsmotoren hjælper med til at fastsætte bovets stilling i vandet. Den korrekte trimvinkel hjælper med til at for-

bedre ydelsen og brændstoføkonomien, som igen reducerer påvirkningerne på motoren. Den korrekte trimvinkel afhænger også af en kombination af båd, motor og skrue. Den korrekte trim er også under indflydelse af bådens belastning, søens betingelser og bådens fart.

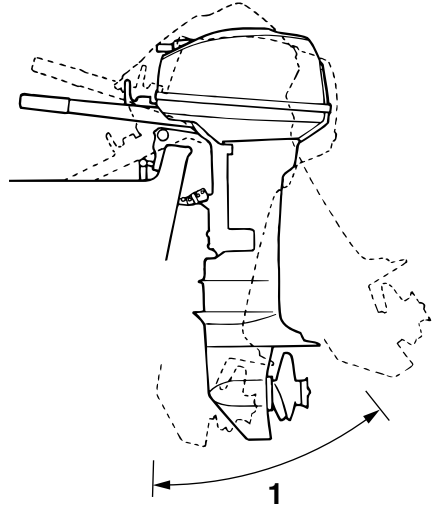

ZMU02043

1. Trim arbejdsvinkel

KMU27872

Justering af trimvinkel for manuel tilt modeller

Der er 4 eller 5 huller i bespændingen til at justere påhængsmotorens trimvinkel.

1. Stop motoren.
2. Vip påhængsmotoren op og fjern derefter trimstangen fra bespændingen.

Betjening

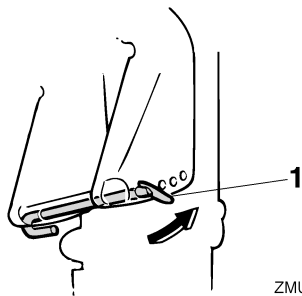

ZMU02793

1. Trimstang

3. Juster stangen i det ønskede hul.

For at hæve boven ("trim-ud"), skal stangen flyttes væk fra hækbjælken.

For at sænke boven ("trim-ind"), skal stangen flyttes mod hækbjælken.

Foretag nogle tests med trimindstillingen i forskellige vinkler for at finde den indstilling, der arbejder bedst med din båd og sejlforholdene.

KWMM00400

! ADVARSEL

- Stop motoren inden indstilling af trimvinklen.
- Pas på ikke at komme i klemme ved udtagning eller indsætning af stangen.
- Udvis forsigtighed ved afprøvning af trimindstillingen for første gang. Øg hastigheden gradvist og se efter tegn på ustabilitet eller problemer med styringen. Forkert trimvinkel kan medføre tab af styreevne.

BEMÆRK:

Påhængsmotorens trimvinkel kan ændres omtrent 4 grader ved at skifte trimstangen et hul.

KMUJ27911

Justering af bådtrim

Hvis båden er på plant niveau, vil en bov op indstilling resultere i mindre fremdrivningsmodstand, større stabilitet og større effekti-

vitet. Dette er generelt, når bådens køllinie har løftet sig 3 til 5 grader. Med boven op vil båden måske have større tendens til at styre til den ene eller anden side. Kompenser for dette når du styrer. Trimnoden kan også justeres for at afhjælpe denne effekt. Når bådens bov er nede, er det lettere at accelerere fra stående start til planing.

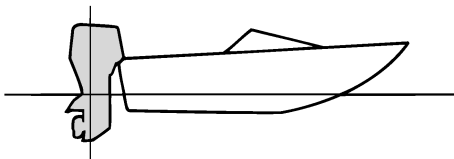

ZMU01784

Bov op

For meget trim-ud vil placere båden for højt i vandet. Ydelse og økonomi formindskes på grund af, at skroget skubber vandet foran sig, og der er mere luftmodstand. Overdreven trim-ud kan også forårsage at skruen ventilerer, hvilket reducerer ydelsen endnu mere, og båden vil måske "springe" (hoppe på vandet), hvilket vil kunne kaste føreren og passagerer overbord.

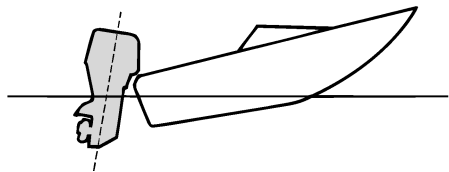

ZMU01785

Bov ned

For megen trim-ind forårsager at båden "pløjer" gennem vandet, hvilket reducerer brændstofføkonomien og gør det svært at for-

øge hastigheden. Sejlads med for meget trim-ind ved højere hastigheder gør også båden ustabil. Modstand ved boven er forøget meget, hvilket forhøjer faren ved "bovstyrring" og gør betjeningen svær og farlig.

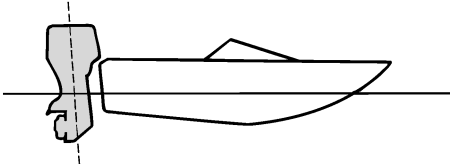

ZMU01786

BEMÆRK:

Afhængigt af typen af båd har påhængsmotor trimvinklen måske lille effekt på bådens trim under betjening.

KMU27922

Vippe op og ned

Hvis motoren skal stoppes i nogen tid, eller hvis båden lægges for anker på lavt vand, bør påhængsmotoren vippes op for at beskytte skruen og bundkarret mod skader ved sammenstød med forhindringer og også for at reducere tæringen.

KWM00221

⚠ ADVARSEL

Sørg for, at ingen personer er i nærheden af påhængsmotoren, når den vippes op og ned; kropsdele kan blive knust mellem motoren og bespændingen, når motoren trimmes eller vippes.

KWM00230

⚠ ADVARSEL

Utætheder af brændstof er brandfarligt. Spænd luftskruen og sæt brændstofhænderen i lukket stilling, hvis påhængsmotoren skal være vippet op i mere end et par

minutter. Ellers kan der løbe brændstof ud.

KCM00231

VIGTIGT

- Inden påhængsmotoren vippes op, skal proceduren under "Stop af motoren" i dette kapitel følges. Vip aldrig påhængsmotoren op, medens motoren er i gang. Alvorlige skader på grund af overophedning kan blive følgen.
- Vip ikke motoren op ved at trykke på rorpinden, da den kan knække af.
- Hold altid motoren højere end skruen. Ellers kan der strømme vand ind i cylinderen og forårsage skade.
- Påhængsmotoren kan ikke vippes op, når den er i bakgear, eller når påhængsmotoren er drejet 180° (med front mod bagsiden).

KMU34620

Procedure for at vippe op (manuel tilt modeller)

1. Sæt gearskiftshåndtaget i frige gear og vend påhængsmotoren fremad.

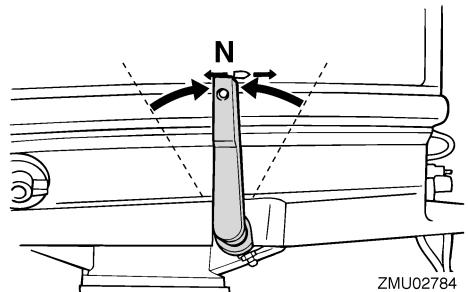

ZMU02784

2. Spænd stilleskruen for styringsfriktion i urets retning for at undgå at motoren drejer af sig selv.
3. Spænd luftskruen.

Betjening

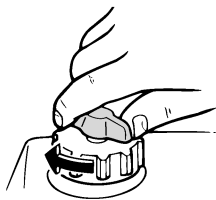

ZMU02450

4. Luk brændstofhanen.

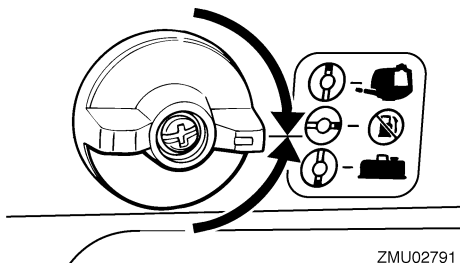

ZMU02791

5. Hold bagenden af øverste motorskærm eller det bageste håndtag (hvis udstyret med et sådant) med én hånd og vip påhængsmotoren helt op, indtil tiltstøttebjælken låser automatisk.

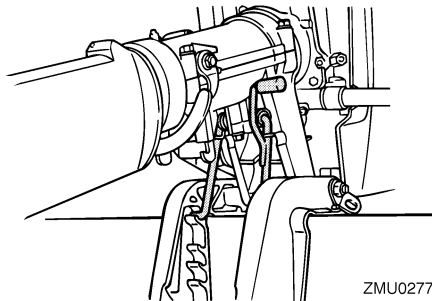

ZMU02778

KCM01670

VIGTIGT

Anvend ikke tiltstøttebjælken ved transport af båden. Påhængsmotoren kan ryse løs fra tilt holderen og falde ned. Hvis motoren ikke kan transporteres i normal

stilling, så anvend et ekstra støtteudstyr, der kan sikre den i vippet stilling. For mere detaljeret information, se side 40.

BEMÆRK:

Hvis motoren ikke vender fremad, kan tiltstøttebjælken ikke automatisk dreje til låsestilling. Hvis tiltstøttebjælken ikke låser automatisk, så sving motoren lidt til venstre og højre.

KMU28033

Procedure for at vippe ned (manuel tilt modeller)

1. Vip påhængsmotoren en smule op.
2. Hvis udstyret med tiltstøttebjælke: vip langsomt påhængsmotoren ned, mens tiltstøttebjælkehåndtaget trækkes op.

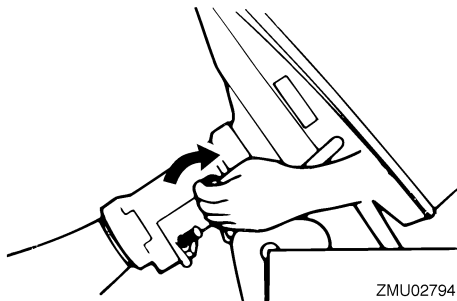

ZMU02794

3. Hvis udstyret med tilt holderknop: træk knoppen ud og vip langsomt påhængsmotoren ned.
4. Hvis udstyret med tiltholderhåndtag: vip langsomt påhængsmotoren ned, mens tiltholderhåndtaget trækkes op.
5. Løsn styringsfriktion stilleskruen ved at dreje den mod uret, og juster styringsfriktionen i henhold til førerens præference. **ADVARSEL! Hvis der er for stor modstand kan det være vanskeligt at styre, hvilket kan føre til uheld.**

[KWM00721]

KMU28061

Lavt vand

KMU35691

Sejlads på lavt vand (manuel tilt model)

KWM00711

ADVARSEL

- Sejl med lavest mulig hastighed ved anvendelse af systemet til sejlads på lavt vand. Tiltlåsemekanismen virker ikke, når mekanismen til sejlads på lavt vand anvendes. Hvis man rammer en forhindring under vandet, kan det føre til, at påhængsmotoren løftes ud af vandet, og resultere i tab af styreevnen.
- Roter ikke påhængsmotoren 180° og sejl baglæns med båden. Sæt gearskiftet i bakgear for at sejle baglæns med båden.
- Vær ekstra forsigtig ved baglæns betjening. For stor fart baglæns kan forårsage, at påhængsmotoren løftes ud af vandet og øger chancen for uheld og skader på personer.

KCM00260

VIGTIGT

Vip ikke påhængsmotoren så højt op, så kølevandsindtaget på den nederste del kommer oven for vandet, når der indstilles til sejlads og sejles på lavt vand. Alvorlige skader på grund af overophedning kan blive følgen.

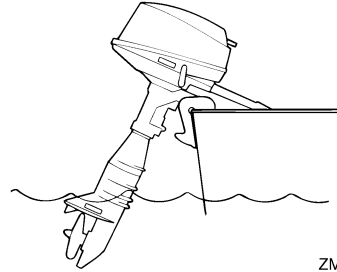

ZMU02456

KMU28102

Procedure

1. Sæt gearskiftshåndtaget i frigeare og vend påhængsmotoren fremad.

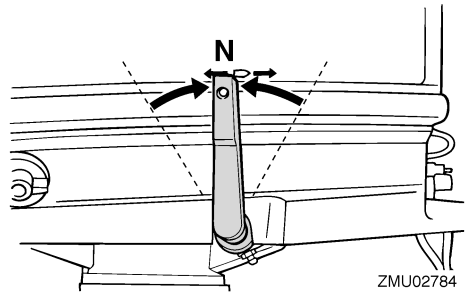

ZMU02784

2. Vip påhængsmotoren en smule op, indtil tilt støttebjælken automatisk drejer til låsestilling for at støtte motoren. Påhængsmotoren er udstyret med 2 eller 3 stillinger for krydsning på grundt vand.

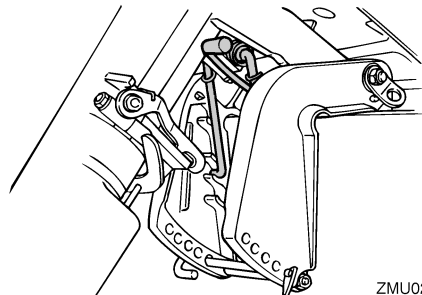

ZMU02795

3. For at sænke påhængsmotoren til den normale driftsstilling, skal påhængsmotoren først vippes en smule op. Træk de-

Betjening

refter tilt støttebjælkehåndtaget op og vip langsomt motoren ned.

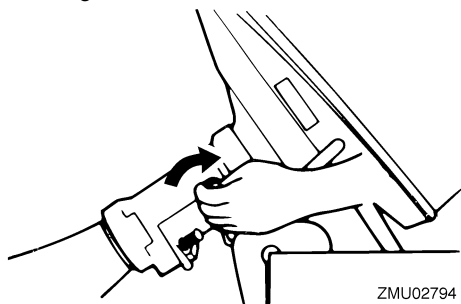

ZMU02794

KMU28195

Sejlads under andre forhold

Sejlads i saltvand

Efter sejlads i saltvand skal kølevandsgangene skylles med ferskvand for at forhindre dem i at blive tilstoppede. Skyl også ydersiden af påhængsmotoren med ferskvand.

Sejlads i mudret, uklart eller surt vand

Yamaha anbefaler på det kraftigste, at du benytter det krombelagte vandpumpeudstyr (se side 11) hvis du anvender påhængsmotoren i surt vand eller vand med mange aflejringer, såsom mudret eller uklart vand. Efter sejlads i sådanne vande skal kølevandsgangene skylles med ferskvand for at forhindre tæring. Skyl også ydersiden af påhængsmotoren med ferskvand.

KMU28227

Transport og opbevaring af påhængsmotor

KWM00693

ADVARSEL

- **UDVIS FORSIGTIGHED** ved transport af brændstoftanken, hvad enten det er i båd eller bil.
- **FYLD ALDRIG** en brændstofbeholder helt op. Benzin kan udvide sig betydeligt, når det bliver varmt og kan danne tryk inde i brændstofbeholderen. Dette kan føre til utætheder af brændstof og potentiel brandfare.

KWM01860

ADVARSEL

Utætheder af brændstof er brandfarligt. Ved transport eller opbevaring af påhængsmotoren skal man lukke brændstofhanen for at forhindre, at der løber brændstof ud. Gå aldrig ind under motoren, mens den er vippet op. Det kan medføre alvorlige skader, hvis påhængsmotoren skulle falde ned.

KCM00660

VIGTIGT

Anvend ikke tilt støttehåndtaget eller -knoppen ved transport af båden. Påhængsmotoren kan ryste løs fra tilt holderen og falde ned. Hvis motoren ikke kan transporteres i normal stilling, så anvend et ekstra støtteudstyr, der kan sikre den i vippet stilling.

Påhængsmotoren bør transporteres på en trailer og opbevares i normal driftstilling. Hvis der ikke er nok frihøjde i denne stilling, så kan påhængsmotoren i vippet stilling transporteres på trailer ved hjælp af en motorstøtteanordning såsom en hækbjælke

støttestang. Kontakt din Yamaha-forhandler for yderligere detaljer om dette.

KMU28236

Modeller med spændskruebeslag

Ved transport eller opbevaring af påhængsmotoren, mens den er fjernet fra båden, så hold den i den viste retning.

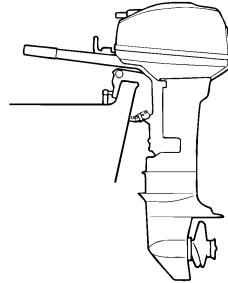

ZMU02796

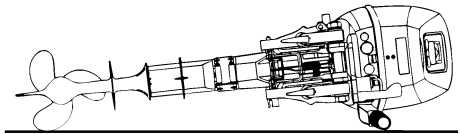

ZMU02458

BEMÆRK:

Placer et håndklæde eller lignende under påhængsmotoren for at beskytte den mod beskadigelse.

KMU30272

Opbevaring af påhængsmotor

Ved opbevaring af din Yamaha påhængsmotor i længere tid (2 måneder eller længere), er der flere vigtige ting, der skal gøres for at forhindre omfattende skader.

Det tilrådes at få din påhængsmotor eftersat af en autoriseret Yamaha-forhandler inden opbevaringen. Du kan dog som ejer med et minimum af værktøjer udføre følgende procedurer.

Vedligeholdelse

KCM01411

VIGTIGT

- Læg ikke påhængsmotoren ned på siden, før kølevandet er tappet helt af, da der ellers kan trænge vand ind i cylinderen via udstødningsporten og forårsage problemer med motoren.
- Opbevar påhængsmotoren på et tørt og godt ventileret sted uden direkte sollys.

KMU28304

Procedure

KMU28315

Skylning i en vandtank

1. Vask påhængsmotorhuset med ferskvand. **VIGTIGT: Sprøjt ikke vand i luftindtaget.** [KCM01840] For yderligere information, se side 42.
2. Sæt brændstofhanen i lukket stilling og frakobl brændstofrøret, hvis udstyret med et sådant. Spænd luftskruen, hvis udstyret med en sådan.
3. Fjern øverste motorskærm og lyddæmperdækslet.
4. Monter påhængsmotoren på prøvebeholderen.

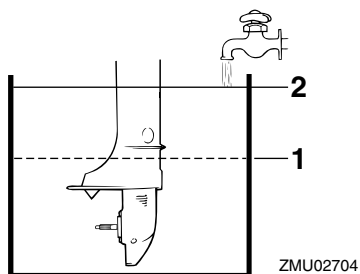

1. Laveste vandstand
 2. Vandoverflade
5. Fyld beholderen med ferskvand indtil antikavitationspladen er helt dækket med vand. **VIGTIGT: Hvis niveauet af ferskvand er under niveauet for antikavitationspladen, eller hvis vandfor-**

syningen er utilstrækkelig, kan motoren brænde sammen. [KCM00291]

6. Gennemskylning af kølesystemet er vigtig for at undgå, at kølesystemet tilstoppes af salt, sand eller snavs. Desuden er tågesmøring/smøring af motoren obligatorisk for at forebygge overdreven motorskade på grund af rust. Udfør gennemskylningen og tågesmøringen samtidig. **ADVARSEL! Rør ikke ved og fjern ikke nogle elektriske dele under start eller under kørslen. Hold hænder, hår og beklædning borte fra svinghjul og andre roterende dele, når motoren kører.** [KWM00091]
7. Kør motoren i hurtig tomgang et par minutter i frigear.
8. Lige inden motoren slukkes, skal du hurtigt sprøjte "olieforstøver" skiftevist ind i hver karburator eller i lydæmperdækslets forstøverhul, hvis udstyret med et sådant. Når dette er korrekt foretaget, vil motoren ryge meget og næsten gå i stå.
9. Hvis "olieforstøver" ikke er tilgængelig, skal motoren køre i hurtig tomgang, indtil brændstofsyste­met er tomt, og motoren stopper.
10. Fjern påhængsmotoren fra prøvebeholderen.
11. Installer lydæmperdækslet eller dækslet til forstøverhullet og øverste motorskærm.
12. Aftap kølevandet helt af motoren. Rengør den grundig udvendig.
13. Hvis "olieforstøver" ikke kan fås, skal tændrør(ene) fjernes. Hæld en teskefuld ren motorolie i hver cylinder. Tørn flere gange manuelt. Udskift tændrør(ene).
14. Aftap brændstoffet fra både den indbyggede og den portable brændstoftank, som findes på visse modeller.

BEMÆRK:

Modeller med portabel brændstoftank: Opbevar den portable brændstoftank på et tørt godt ventileret sted uden direkte sollys.

KMU28402

Smøring

1. Installer tændrør og drejningsmoment til korrekt specifikation. For information om installation af tændrør, se side 47.
2. Skift gearolie. For instruktioner, se side 50. Kontroller olien for vandforekomst, hvilket indikerer en utæt pakning. Pakningsudskiftning bør udføres af en autoriseret Yamaha-forhandler inden brug.
3. Smør alle smørebeslag. For yderligere detaljer, se side 46.

BEMÆRK:

Ved langtidsopbevaring anbefales det at "fogge" motoren med olie. Kontakt din Yamaha-forhandler for information om foggning-olie og procedurer for din motor.

KMU28451

Rengøring af påhængsmotoren

Efter brugen bør man vaske påhængsmotoren af udvendig med ferskvand. Gennemskyl kølesystemet med ferskvand.

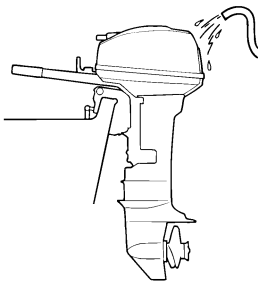

ZMU02459

KMU28460

Eftersyn af motorens malede overflade

Efterse motoren for ridser, hakker eller afskallet maling. Områder med beskadiget ma-

ling har mere tendens til tæring. Om nødvendigt, rengør og mal områderne. Reparationsmaling fås hos din Yamaha-forhandler.

KMU37074

Periodisk vedligeholdelse

KWM01981

ADVARSEL

Disse procedurer kræver mekanikerfærdigheder, værktøj og tilbehør. Hvis du ikke besidder de nødvendige færdigheder, værktøjer eller udstyr til at udføre en vedligeholdelsesprocedure, så få en Yamaha-forhandler eller en uddannet mekaniker til at gøre arbejdet.

Procedurerne involverer demontering af motoren og blotlæggelse af farlige dele. For at reducere risikoen for kvæstelser på grund af bevægelige, varme eller elektriske dele:

- Sluk for motoren og hold motorens afbrydersnor på dig, mens du udfører vedligeholdelse medmindre andet er specificeret.
- Lad maskinen køle af, før du håndterer varme dele eller væsker.
- Genmonter altid motoren helt igen, inden den anvendes på ny.

KMU28511

Udskiftningsdele

Hvis der er behov for reservedele, bør du kun benytte originale Yamaha reservedele eller dele af tilsvarende design og kvalitet. Reservedele af mindre god kvalitet kan give funktionsfejl og medføre tab af styreevne og ud sætte fører og passagerer for fare. Yamahas originale reservedele og tilbehør fås hos din Yamaha-forhandler.

KMU34151

Hårde anvendelsesbetingelser

Hårde funktionsbetingelser involverer en eller flere af følgende typer funktioner jævnligt:

Vedligeholdelse

- Kontinuerlig betjening ved eller tæt på maksimalt motoromdrejningstal (omdr./min) i mange timer
- Kontinuerlig betjening ved lavt motoromdrejningstal (omdr./min) i mange timer
- Betjening uden motoren har haft tilstrækkelig tid til at varme op og køle ned
- Jævnlig hurtig acceleration og deceleration
- Hyppigt skifte
- Hyppige start og stop af motoren/(motorerne)
- Drift, der ofte svinger mellem lette og tunge belastninger

Påhængsmotorer, der anvendes under nogle af ovennævnte betingelser, kræver hyppigere vedligeholdelse. Yamaha anbefaler, at du foretager dette eftersyn dobbelt så ofte som angivet i vedligeholdelseskemaet. For eksempel, hvis der skal foretages en bestemt service ved 50 timer, så gør det ved 25 timer i stedet for. Dette vil medvirke til at forhindre hurtigere forringelse af motorkomponenterne.

KMU34445

Vedligeholdelsesskema 1

BEMÆRK:

- Se afsnittene i dette kapitel vedr. forklaringer for hver enkelt handling, som ejeren skal udføre.
- Vedligeholdelsescyklussen på disse skemaer antager 100 timers anvendelse per år og regelmæssig skylning af kølevandsgangene. Vedligeholdelsen skal udføres oftere, hvis motoren anvendes under svære betingelser, som ved længere tids trolling.
- Demontering eller reparation kan blive nødvendig som resultat af det eftersyn der foretages ved underholdet.
- Engangsdele samt forbrugsvarer og smøremidler mister sin effektivitet med tiden og gennem normal brug uden hensyn til garantiperioden.
- Ved sejlad i saltvand, mudret, grumset (uklart) eller syreholdigt vand, bør motoren gennemskylles med rent vand hver gang efter brug.

“●” symbolet indikerer de eftersyn som du kan udføre selv.

“○” symbolet indikerer arbejde som din Yamaha-forhandler skal foretage.

Punkt	Handlinger	Indledende	For hver		
		20 timer (3 måneder)	100 timer (1 år)	300 timer (3 år)	500 timer (5 år)
Anode(r) (udvendig(e))	Kontrol eller udskiftning efter behov		●/○		
Kølevandslækage	Kontrol eller udskiftning efter behov	○	○		
Låsehåndtag til motorhjelmen	Kontrol		●/○		
Motorens startbetingelser/støj	Kontrol	●/○	●/○		
Motorens tomgangshastighed/støj	Kontrol	●/○	●/○		
Brændstoffilter (indvendig indbygget brændstoftank)	Eftersyn og rengøring efter behov		○		
Brændstoffilter (engangstype)	Udskiftning		○		
Brændstofrør(højtryk)	Kontrol	●	●		
Brændstofrør(højtryk)	Eftersyn eller udskiftning efter behov	○	○		
Brændstofrør(lavtryk)	Kontrol	●	●		
Brændstofrør(lavtryk)	Eftersyn eller udskiftning efter behov	○	○		
Brændstofpumpe	Kontrol eller udskiftning efter behov			○	
Brændstof-/motorolie-lækage	Kontrol	○	○		

Vedligeholdelse

Punkt	Handlinger	Indledende	For hver			
		20 timer (3 måneder)	100 timer (1 år)	300 timer (3 år)	500 timer (5 år)	
Gearolie	Udskiftning	●/○	●/○			
Smøresteder	Smøring	●/○	●/○			
Gummirotor/vandpumpe-kabinet	Kontrol eller udskiftning efter behov		○			
Gummirotor/vandpumpe-kabinet	Udskiftning			○		
Skrue/skruemøtrik/split	Eftersyn eller udskiftning efter behov	●/○	●/○			
Skifteforbindelse/skifte-kabel	Kontrol, justering eller udskiftning efter behov	○	○			
Tændrør	Eftersyn eller udskiftning efter behov		●/○			
Tændrørshætte/tændrørskabler	Eftersyn eller udskiftning efter behov	○	○			
Vand fra kølevandets kontrolåbning	Kontrol	●/○	●/○			
Gashåndtagsforbindelse/gaskabel/gas pick-up timing	Kontrol, justering eller udskiftning efter behov	○	○			
Termostat	Kontrol eller udskiftning efter behov		○			
Vandindtag	Kontrol	●/○	●/○			
Hovedkontakt/stopkontakt/chokerkontakt	Kontrol eller udskiftning efter behov	○	○			
Ledningsnetforbindelser/Ledningsstikforbindelser	Eftersyn eller udskiftning efter behov	○	○			
(Yamaha) Brændstoftank	Eftersyn og rengøring efter behov		○			
Brændstoftank (indbygget tank)	Eftersyn og rengøring efter behov		○			

KMU34451

Vedligeholdelsesskema 2

Punkt	Handlinger	For hver
		1000 timer
Udstødningsrør/udstødningsmanifold	Eftersyn eller udskiftning efter behov	○

KMU28941

Smøring

Yamaha fedt A (vandresistent fedt)

Yamaha fedt D (korrosionsbestandigt fedt; til skrueaksel)

5C

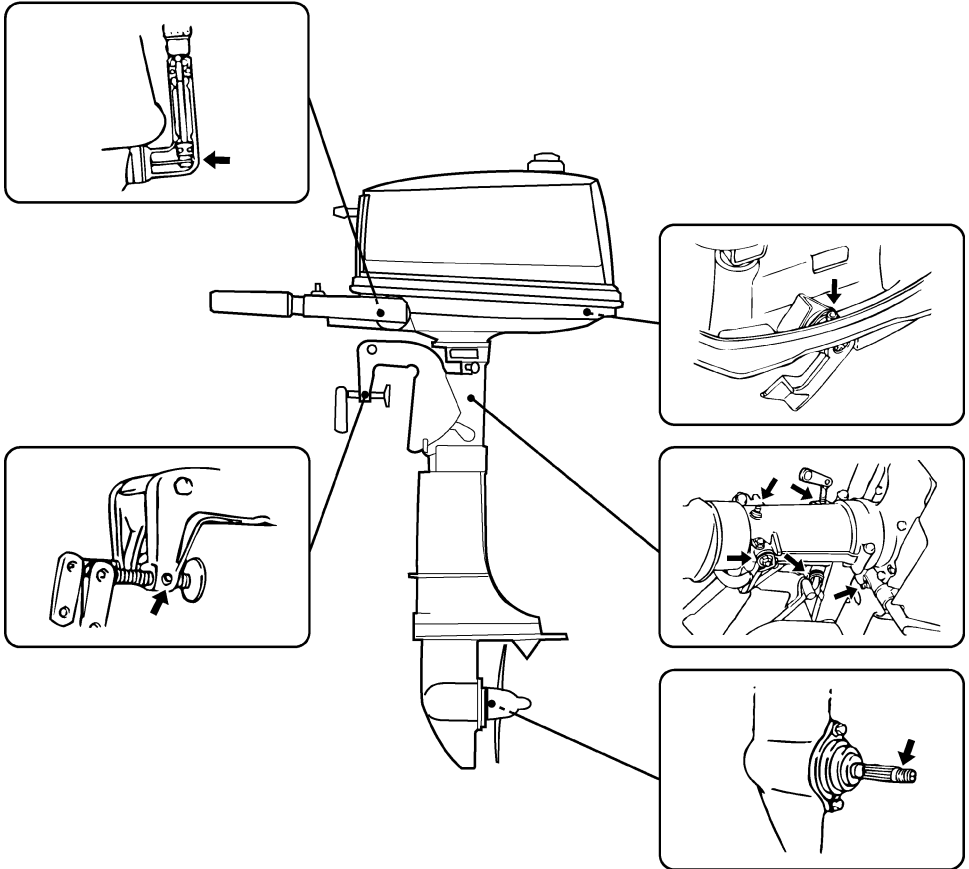

ZMU02797

Vedligeholdelse

KMU28956

Rensning og justering af tændrør

Tændrøret er en vigtig del af motoren og let at efterse. Tændrørets tilstand kan fortælle om motorens tilstand. Hvis for eksempel porcelænet om den midterste elektrode er meget hvidt, kan det betyde at der er en utæthed af luft i ind sugningen eller problemer med karbureringen i den pågældende cylinder. Forsøg ikke selv på at diagnosticere problemet. Tag i stedet påhængsmotoren med hen til en Yamaha-forhandler. Du bør med jævne mellemrum afmontere og inspicere tændrøret, da varmen og aflejringerne kan forårsage at tændrøret langsomt nedbrydes og smuldrer.

1. Fjerne tændrørshætterne fra tændrørene.
2. Fjern tændrøret. Hvis nedbrydningen af elektroden bliver for stor eller aflejringerne er for store, bør man udskifte tændrøret med et andet af korrekt type. **ADVARSEL! Ved afmontering eller montering af tændrør skal man være forsigtig med ikke at beskadige isolatoren. En beskadiget isolator kan give en udvendig gnist som kan føre til eksplosion eller brand.** [KWM00561]

Standard tændrør:
BR7HS

3. Det er vigtigt at den korrekte tændrørstype anvendes, eftersom der er risiko for at motoren ellers ikke vil fungere korrekt. Inden tændrøret monteres, skal elektrodeafstanden måles med en søger; udskift det, hvis der ikke er forskrifter.

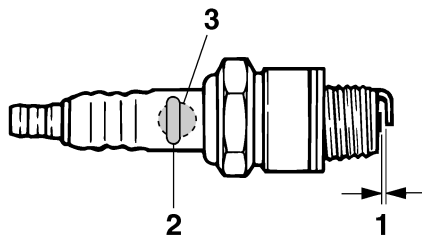

ZMU02179

1. Gnistafstand på tændrør
2. Tændrør, bestillingsnummer
3. Tændrør ID-mærke (NGK)

Gnistafstand på tændrør:
0.6–0.7 mm (0.024–0.028 in)

4. Ved montering af en ny skrue, skal evt. snavs først tørres af skruens gevind, hvorefter skrues spændes til det korrekte tilspændingsmoment.

Tændrørets tilspændingsmoment:
25.0 Nm (2.55 kgf-m, 18.4 ft-lb)

BEMÆRK:

Hvis en momentnøgle ikke er til stede ved monteringen af et tændrør, er det en god tommelfingerregel at det korrekte moment er 1/4 til 1/2 omgang efter fingerstramning. Juster tændrøret til det korrekte moment så hurtigt som muligt med en momentnøgle.

KMU28990

Efterse brændstoffilter

Efterse brændstoffiltret periodisk. Brændstoffiltret er i et stykke og er en engangstype. Hvis der bliver fundet fremmedlegemer i filteret, skal det udskiftes. For udskiftning af brændstoffiltret skal du rette henvendelse til din Yamaha forhandler.

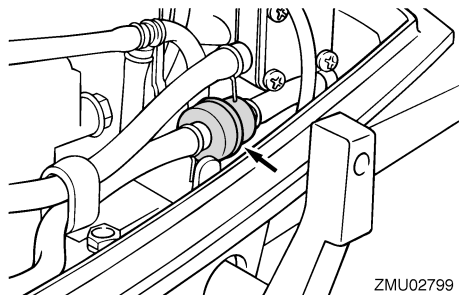

ZMU02799

KMU29043

Eftersyn af tomgangshastighed

KWM00451

⚠ ADVARSEL

- Rør ikke ved eller fjern ingen elektriske dele under start eller under kørslen.
- Hold hænder, hår og beklædning borte fra svinghjul og andre roterende dele, når motoren kører.

KCM00490

VIGTIGT

Denne procedure skal udføres når påhængsmotoren er i vandet. En gennemskylningsstuds eller en prøvetank kan anvendes.

Hvis båden ikke er udstyret med en omdrejningsviser på påhængsmotoren, brug da en diagnostisk omdrejningsviser til denne procedure. Resultaterne kan variere alt efter, om der afprøves med studsen til gennemskylning, i en prøvebeholder eller mens påhængsmotoren er i vandet.

1. Start motoren og lad den varme helt op i frigear, indtil den kører jævnt.
2. Når motoren er varmet op, kontrollér da, om tomgangshastigheden er indstillet efter specifikationen. For tomgangsspecifikationer, se side 9. Har De svært ved at kontrollere tomgangshastigheden eller kræver tomgangshastigheden justerin-

ger, kontakt da en Yamaha-forhandler eller en anden kvalificeret mekaniker.

KMU29113

Efterse ledninger og stik

- Efterse at hvert stik er sikkert tilkoblet.
- Efterse at hver jordledning er korrekt sikret.

KMU32112

Eftersyn af skrue

KWM01881

⚠ ADVARSEL

Du kan komme alvorligt til skade, hvis motoren ved et uheld går i gang, hvis du er i nærheden af skruen. Før inspektion, fjernelse eller installering af skruen, placer omskifteren i frigear og drej hovedkontakten til "OFF" (slukket). Fjern nøglen og fjern clipsen fra afbryderkontakten. Afbryd for batteriets afbryder, hvis din båd er forsynet med en sådan.

Brug ikke hænderne til at holde i skruen, når du løsner eller spænder møtrikken på skruen. Sæt en træklods mellem antikavitationspladen og skruen for at forhindre skruen i at dreje rundt.

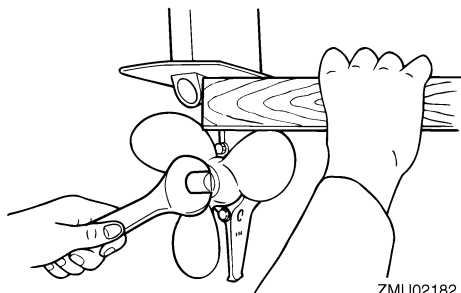

ZMU02182

Kontrolpunkter

- Efterse hvert af skruebladene for erosion pga. kavitation eller ventilation, eller anden skade.
- Efterse skrueakslen for skader.
- Tjek noten for slitage og skader.
- Efterse om der er viklet fiskesnøre omkring skrueakslen.

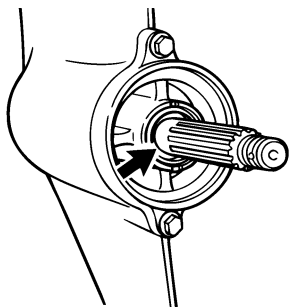

ZMU02274

- Efterse skrueraksels olieforsøgling for skader.

KMU30662

Afmontering af skrue

KMU29197

Modeller med notaksel

1. Ret splitten ud og træk den ud ved hjælp af en tang.
2. Fjern skruemøtrikken, skiven og mellemstykket (hvis udstyret). **ADVARSEL! Brug ikke hænderne til at holde på skruen, når du løsner møtrikken på skruen.** [KWM01890]

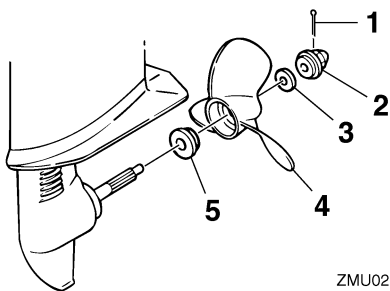

ZMU02184

1. Split
 2. Møtrik til skrue
 3. Skive
 4. Skrue
 5. Trykskive
3. Fjern skruen, skiven (hvis monteret) og trykskiven.

KMU30672

Installation af skrue

KMU30372

Modeller med notaksel

KCM00500

VIGTIGT

Husk at anvende en ny split og bøj enderne sikkert rundt. Ellers kan skruen gå løs under sejladsen og gå tabt.

1. Påfør Yamaha marinefedt eller korrosionsbestandigt fedt på skruerakslen.
2. Monter mellemstykket (hvis udstyret med et sådant), trykskiven og skruen på skruerakslen. **VIGTIGT: Husk at montere trykskiven inden monteringen af skruen, da den nederste del og skruenavet ellers kan blive beskadiget.**

[KCM01880]

3. Monter mellemstykket (hvis udstyret med et sådant) og skiven. Stram skruemøtrikken, indtil der ikke er mere frem- og-tilbage bevægelse.
4. Få skruemøtrikken til at passe sammen med skruerakselhullet. Sæt en ny split i hullet og bøj splittens ender rundt. **VIGTIGT: Genbrug ikke splitpinden som medfølger. Ellers kan skruen løsne under sejladsen og gå tabt.**

[KCM01890]

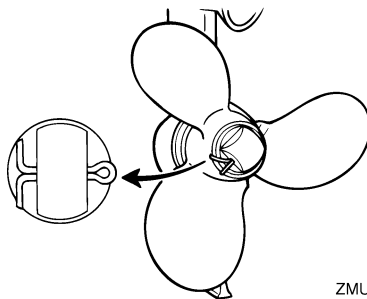

ZMU02185

BEMÆRK:

Hvis skruemøtrikken ikke passer sammen med skruerakselhullet efter at have spændt den, skal møtrikken løsnes for at få den til at passe sammen med hullet.

KMU29287

Udskiftning af gearolie

KWM00800

⚠ ADVARSEL

- Kontroller at påhængsmotoren er ordentligt fastgjort til hækbjælken eller en stabil buk. Du kan komme alvorligt til skade, hvis påhængsmotoren falder ned over dig.
- Kom aldrig under den nederste del, mens den er vippet op, også selvom tilt holderhåndtaget eller knoppen er låst. Det kan medføre alvorlige skader, hvis påhængsmotoren skulle falde ned.

1. Vip påhængsmotoren, så gearoliedrænskruen er på lavest mulige punkt.
2. Placer en passende beholder under gearkassen.
3. Skru gearoliedrænskruen ud og fjern pakningen. **VIGTIGT:** Hvis der sidder alt for mange metalpartikler på den magnetiske oliedrænskruer, kan det forårsage problemer. Ret henvendelse til din Yamaha-forhandler. [KCM01900]

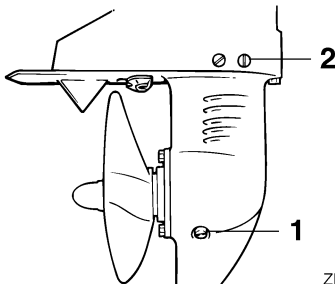

ZMU02754

1. Drænskruer for gearolie
2. Niveauskruer

BEMÆRK:

- Hvis motoren er udrustet med en gearolie-drænskruer, skal alle metalpartikler fjernes fra skruen før den monteres.
 - Brug altid nye pakninger. Afmonterede pakninger må ikke genanvendes.
4. Skru niveauskruen ud og fjern pakningen for at tappe olien helt af. **VIGTIGT:** Kontroller den brugte olie efter den er tappet af. Hvis olien er mælkeagtig, er der vand i gearkassen, hvilket kan forårsage skade på gearret. Ret henvendelse til en Yamaha-forhandler for reparation af pakningen på den nederste del. [KCM00711]

BEMÆRK:

For information om destruktion af den brugte olie, kontakt din Yamaha-forhandler.

5. Sæt påhængsmotoren i lodret position. Ved anvendelse af et bæjeligt udstyr eller et trykpåfyldningsudstyr, sprøjtes gearolie ind i drænhullet til gearolien.

Anbefalet gearolie:

Hypoid gearolie (SAE 90)

Gearoliekvantitet:

0.100 L (0.106 US qt, 0.088 Imp.qt)

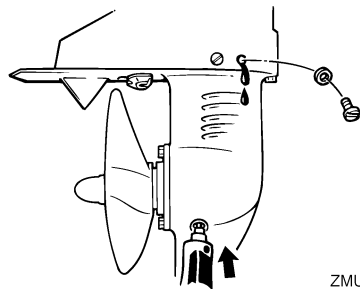

ZMU02755

6. Sæt en ny pakning på niveauskruen. Når olien begynder at løbe ud af hullet til niveauskruen, sættes niveauskruen i og spændes.

Vedligeholdelse

Tilspændingsmoment:
9.0 Nm (0.92 kgf-m, 6.6 ft-lb)

7. Sæt en ny pakning på gearoliedrænskruen. Sæt ind og spænd gearoliedrænskruen.

Tilspændingsmoment:
9.0 Nm (0.92 kgf-m, 6.6 ft-lb)

KMU29302

Rengøring af brændstoftank

KWM00920

⚠ ADVARSEL

Benzin er meget brandbart og dets dampe er brandbare og eksplosive.

- Hvis du har spørgsmål om korrekt udførelse af denne procedure, så ret henvendelse til din Yamaha-forhandler.
- Undgå tobaksrygning, gnister, brug af åben ild og andre brandfarlige antændelseskilder ved rengøring af brændstoftanken.
- Tag brændstoftanken ud af båden inden rengøringen. Arbejd kun udendørs på områder med god ventilation.
- Tør omgående alt spildt brændstof op.
- Saml omhyggeligt brændstoftanken igen. Ukorrekt samling kan medføre utætheder af brændstof, hvilket igen kan føre til brand eller fare for eksplosion.
- Destruer gammel benzin i henhold til lokale regulativer.

1. Tøm brændstoftanken i en godkendt beholder.
2. Hæld en lille smule egnet opløsningsmiddel i tanken. Monter dækslet og ryst tanken. Aftap opløsningsmidlet helt.

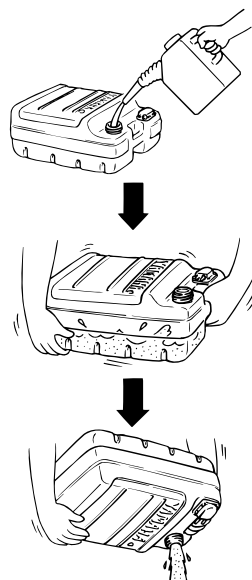

ZMU03231

3. Fjern skruerne der holder koblingssamlingen til brændstofslange. Træk samlingen ud af tanken.

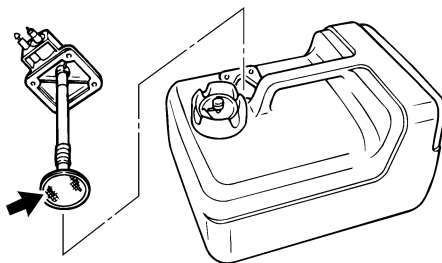

ZMU02277

4. Rengør filteret (placeret på enden af indsugningsrøret) i en passende rengøringsopløsning. Lad filteret tørre.
5. Udskift pakningen med en ny. Monter koblingssamlingen til brændstofslange igen og spænd skruerne fast.

KMU29312

Kontrol og udskiftning af anode(r)

Yamahas påhængsmotorer er beskyttet mod tæring med offeranoder. Undersøg de ud-

vendige anoder periodisk. Fjern tæringerne fra anodens overflader. Ret henvendelse til en Yamaha-forhandler for udskiftning af udvendige anoder.

KCM00720

VIGTIGT

Mal ikke anoderne, da det vil gøre dem virkningsløse.

BEMÆRK:

Undersøg jordforbindelser tilsluttet eksterne anoder på udstyrede modeller. Ret henvendelse til en Yamaha-forhandler for besigtigelse og udskiftning af indvendige anoder tilsluttet motoren.

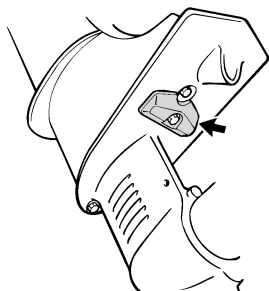

ZMU02803

Fejlgenopretning

KMU29427

Fejlfinding

Problemer med brændstof, kompression eller tændingssystemerne, kan give en vanskelig start, tab af effekt eller andre problemer. Dette afsnit beskriver grundlæggende eftersyn og mulige afhjælpningsmetoder, og omfatter alle Yamaha påhængsmotorer. Der kan derfor være nogle punkter der ikke gælder for din model.

Hvis din påhængsmotor kræver reparation, så tag den til en Yamaha-forhandler.

Hvis advarselslampen for motorproblemer blinker, så ret henvendelse til din Yamaha-forhandler.

Starteren virker ikke.

Q. Er batteriets kapacitet svag eller lav?

A. Efterse batteriets tilstand. Brug batteri af anbefalet kapacitet.

Q. Er batteriforbindelserne løse eller korroderede?

A. Spænd batterikablerne og rengør batteripolerne.

Q. Er sikringen for elektrisk startrelæ eller det elektriske kredsløb brændt over?

A. Kontroller årsagen til den elektriske overbelastning og reparer. Udskift sikringen med en ny med korrekt amperetal.

Q. Er starterkomponenterne defekte?

A. Få det eftersat af en Yamaha-forhandler.

Q. Er omskifteren i gear?

A. Skift til frigear.

Motoren vil ikke starte (starteren virker).

Q. Er brændstoftanken tom?

A. Fyld tanken med rent, frisk brændstof.

Q. Er brændstoffet forurenede eller gammelt?

A. Fyld tanken med rent, frisk brændstof.

Q. Er brændstoffilteret tilstoppet?

A. Rengør eller udskift filteret.

Q. Er starterproceduren forkert?

A. Se side 30.

Q. Har brændstofpumpen fejlfungeret?

A. Få det eftersat af en Yamaha-forhandler.

Q. Er tændrøret(ene) tilsmudset(ede) eller af en forkert type?

A. Efterse tændrøret(ene). Rengør eller udskift til anbefalet type.

Q. Er tændrørshætten(rne) anbragt forkert?

A. Efterse og genmonter hætten(rne).

Q. Er tændingsledningerne skadede eller tilsluttet dårligt?

A. Efterse kablerne for slid eller brud. Spænd alle løse forbindelser. Udskift slidte eller knækkede ledninger.

Q. Er tændingsdelene defekte?

A. Få det eftersat af en Yamaha-forhandler.

Q. Er motorafbrydersnoren ikke fastgjort?

A. Fastgør snoren.

Q. Er motorens indre dele beskadigede?

A. Få det eftersat af en Yamaha-forhandler.

Motoren kører ujævnt i tomgang eller går i stå.

Q. Er tændrøret(ene) tilsmudset(ede) eller af en forkert type?

A. Efterse tændrøret(ene). Rengør eller udskift til anbefalet type.

Q. Er brændstofsyste­met blokeret?

A. Efterse om brændstofslangen er i klemme eller bøjet eller om der er blokeringer i brændstofsyste­met.

Q. Er brændstoffet foruren­et eller gammelt?

A. Fyld tanken med rent, frisk brændstof.

Q. Er brændstoffilteret til­stop­pet?

A. Rengør eller udskift filteret.

Q. Har tændingsdelene svigtet?

A. Få det eftersat af en Yamaha-forhandler.

Q. Er advarselssyste­met aktiveret?

A. Find og ret årsagen til advarslen.

Q. Er gnistafstanden på tændrør forkert?

A. Undersøg og juster som angivet.

Q. Er tændingsledninger­ne skadede eller tilsluttet dårligt?

A. Efterse kablerne for slid eller brud. Spænd alle løse forbindelser. Udskift slidte eller knækkede ledninger.

Q. Bruges der ikke den foreskrevne motorolie?

A. Efterse og udskift olie som foreskrevet.

Q. Er termostaten defekt eller til­stop­pet?

A. Få det eftersat af en Yamaha-forhandler.

Q. Er karburator­tilslutningerne forkerte?

A. Få det eftersat af en Yamaha-forhandler.

Q. Er brændstofpumpen ødelagt?

A. Få det eftersat af en Yamaha-forhandler.

Q. Er luftskruen på brændstoffranken lukket?

A. Åbn luftskruen.

Q. Er chokerhåndtaget trukket ud?

A. Tryk det tilbage til udgangspositionen.

Q. Er motorvinklen for høj?

A. Sæt den tilbage til normal driftsposition.

Q. Er karburatoren til­stop­pet?

A. Få det eftersat af en Yamaha-forhandler.

Q. Er tilslutningen af kobling til brændstofslange forkert?

A. Tilslut korrekt.

Q. Er gasspjældets justering forkert?

A. Få det eftersat af en Yamaha-forhandler.

Q. Er batterikablet frakoblet?

A. Tilslut det sikkert.

Advarselsbrum­meren lyder eller indikator­en lyser.

Q. Er kølesyste­met til­stop­pet?

A. Efterse om vandindtaget er begrænset.

Q. Er motorolie­standen lav?

A. Fyld olietanken med foreskrevet motorolie.

Q. Er varmeområdet for tændrør forkert?

A. Efterse tændrøret og udskift det med et af den anbefalede type.

Q. Bruges der ikke den foreskrevne motorolie?

A. Efterse og udskift olie med foreskrevet type.

Q. Er motorolien foruren­et eller forringet?

A. Udskift olien med frisk, foreskrevet type.

Fejlgenopretning

Q. Er oliefilteret tilstoppet?

A. Få det eftersat af en Yamaha-forhandler.

Q. Har olie føde-/indsprøjtningpumpen svigtet?

A. Få det eftersat af en Yamaha-forhandler.

Q. Er bådens last fordelt forkert?

A. Fordel lasten for at få båden placeret plant.

Q. Er vandpumpen eller termostaten defekt?

A. Få det eftersat af en Yamaha-forhandler.

Q. Er der overskydende vand i brændstoffilterbeholderen?

A. Aftap filterkoppen.

Motorstrømtab.

Q. Er skruen beskadiget?

A. Få skruen repareret eller udskiftet.

Q. Er skruestigningen eller diameteren forkert?

A. Monter en korrekt skrue for at sejle på-hængsmotoren med dens anbefalede hastighed (omdr./min.).

Q. Er trimvinklen forkert?

A. Juster trimvinklen for at opnå den mest effektive sejlads.

Q. Er motoren monteret i forkert højde på hækbjælken?

A. Få motoren justeret til den rigtige hækbjælkehøjde.

Q. Er advarselssystemet aktiveret?

A. Find og ret årsagen til advarslen.

Q. Er bådens bund tilgroet med søvækst?

A. Rens bådens bund.

Q. Er tændrøret(ene) tilsmudset(ede) eller af en forkert type?

A. Efterse tændrøret(ene). Rengør eller udskift til anbefalet type.

Q. Er der sammenfiltret søgræs eller andre fremmedlegemer på gearindkapslingen?

A. Fjern fremmedlegemerne og rengør nederste del.

Q. Er brændstofssystemet blokeret?

A. Efterse om brændstofslangen er i klemme eller bøjet eller om der er blokeringer i brændstofssystemet.

Q. Er brændstoffilteret tilstoppet?

A. Rengør eller udskift filteret.

Q. Er brændstoffet forurenede eller gammelt?

A. Fyld tanken med rent, frisk brændstof.

Q. Er gnistafstanden på tændrør forkert?

A. Undersøg og juster som angivet.

Q. Er tændingsledningerne skadede eller tilsluttet dårligt?

A. Efterse kablerne for slid eller brud. Spænd alle løse forbindelser. Udskift slidte eller knækkede ledninger.

Q. Svigter nogle af de elektriske komponenter?

A. Få det eftersat af en Yamaha-forhandler.

Q. Bruges ikke det specificerede brændstof?

A. Udskift brændstoffet med foreskrevet type.

Q. Bruges der ikke den foreskrevne motorolie?

A. Efterse og udskift olie med foreskrevet type.

Q. Er termostaten defekt eller tilstoppet?

A. Få det eftersat af en Yamaha-forhandler.

Q. Er luftskruen lukket?

A. Åbn luftskruen.

Q. Er brændstofpumpen ødelagt?

A. Få det eftersat af en Yamaha-forhandler.

Q. Er tilslutningen af kobling til brændstofslange forkert?

A. Tilslut korrekt.

Q. Er varmeområdet for tændrør forkert?

A. Efterse tændrøret og udskift det med et af den anbefalede type.

Q. Er højtrykspumpens drivrem knækket?

A. Få det eftersat af en Yamaha-forhandler.

Q. Reagerer motoren ikke ordentligt til gearomskifterens indstilling?

A. Få det eftersat af en Yamaha-forhandler.

Motoren vibrerer for meget.

Q. Er skruen beskadiget?

A. Få skruen repareret eller udskiftet.

Q. Er skrueakslen beskadiget?

A. Få det eftersat af en Yamaha-forhandler.

Q. Er der sammenfiltret søgræs eller andre fremmedlegemer på skruen?

A. Fjern dem og rengør skruen.

Q. Er motorens monteringsbolt løs?

A. Spænd bolten.

Q. Er styretappen løs eller beskadiget?

A. Spænd den eller få den eftersat af en Yamaha-forhandler.

KMU29433

Foreløbig aktion i nødstilfælde

KMU29440

Slagskade

KWM00870

ADVARSEL

Påhængsmotoren kan blive alvorligt beskadiget ved en kollision under sejlads eller på en trailer. Skaderne kan gøre påhængsmotoren usikker at anvende.

Hvis en påhængsmotor rammer en genstand i vandet, så følg nedenstående procedure.



1. Stop motoren med det samme.
2. Undersøg kontrolsystemet og alle komponenter for skade. Undersøg også båden for skade.
3. Uanset om der er fundet skade eller ej, skal du returnere til nærmeste havn langsomt og forsigtigt.
4. Få en Yamaha-forhandler til at undersøge påhængsmotoren inden du bruger den igen.

Fejlgenopretning

KMU29533

Starteren virker ikke

Hvis starteren ikke virker (motoren kan ikke tørnes), kan motoren startes med rebet til nødstart.

KWM01022



- Anvend denne procedure i nødsituationer og kun til at returnere til nærmeste havn for reparation.
- Når rebet til nødstart anvendes til at starte motoren med, så virker start-i-gear beskyttelsen ikke. Kontroller at fjernstyringshåndtaget er i frigear. Ellers kan båden uventet sætte i gang, hvilket kan føre til uheld.
- Monter motorens afbryderreb på et sikkert sted på din beklædning, eller din arm eller dit ben under sejladsen.
- Fastgør ikke rebet på tøj, som kan rives løs. Anbring ikke rebet, hvor det kan blive viklet ind i noget, der forhindrer det i at fungere.
- Undgå ved et uheld at trække i rebet under normal drift. Tab af motorkraft betyder i de fleste tilfælde også tab af det meste af styreevnen. Uden motorkraft vil båden hurtigt nedsætte farten. Dette kan medføre at personer og genstande kan blive kastet fremad i båden.
- Kontroller at der ikke står nogen personer bag dig, når du trækker i starttøvet. Man kan ramme nogen bagved og skade dem.
- Et fritliggende svinghjul er meget farligt. Hold løs beklædning og andre ting borte ved start af motoren. Anvend kun rebet til nødstart som anført. Rør ikke ved svinghjulet eller andre bevægelige dele, når motoren kører. Monter ikke startmekanismen eller øverste motorskærm, medens motoren er i gang.

- Rør ikke ved tændspole, tændrørledning, tændrørshætte eller andre elektriske dele ved start eller betjening af motoren. Det kan give elektrisk stød.

KMU29562

Nødstart af motor

1. Fjern den øverste motorskærm.
2. Fjern start-i-gear beskyttelseskablet fra starteren, hvis udstyret med et sådant.
3. Fjern dækslet til starteren/svinghjulet efter at have fjernet bolten(e).

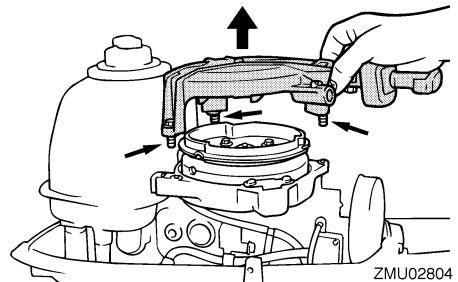

4. Forbered motoren for start. For yderligere information, se side 30. Sørg for, at motoren er i frigear, og at clipsen er monteret på motorafbryderkontakten. Hovedkontakten skal være "ON" (tændt), hvis udstyret.
5. Hvis udstyret med chokerhåndtag, skal det trækkes ud, når motoren er kold. Når motoren er startet, skal chokerhåndtaget gradvist sættes tilbage til udgangsstillingen mens motoren varmer op.
6. Sæt den knyttede ende af nødstarterrebet ind i kærven i svinghjulet og vikl rebet flere omgange rundt om svinghjulet med uret.
7. Træk hurtigt ligeud for at tørne og starte motoren. Gentag om nødvendigt.

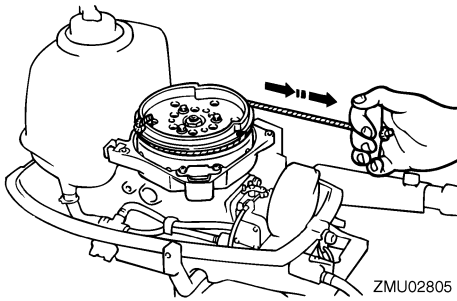

KMU33501

Behandling af neddykket motor

Hvis en påhængsmotor har været under vandet, bør man omgående tage den til en Yamaha-forhandler. Ellers vil der starte korrosion næsten omgående. **VIGTIGT: Forsøg ikke på at køre med påhængsmotoren før den er fuldkommen eftersat.** [KCM00401]



YAMAHA MOTOR CO., LTD.

Trykt i Japan
Marts 2009–0.6 × 1 CR

Trykt på genbrugspapir