



**YAMAHA**



**5C**

**ΒΙΒΛΙΟ ΙΔΙΟΚΤΗΤΗ**

**6A1-28199-8S-R0**

**Διαβάστε προσεκτικά το βιβλίο ιδιοκτήτη πριν χρησιμοποιήσετε την εξωλέμβια.**

# Σημαντικές πληροφορίες για το βιβλίο

RMU25101

## Προς τον ιδιοκτήτη της μηχανής

Σας ευχαριστούμε που επιλέξατε μια εξωλέμβια Yamaha. Αυτό το Βιβλίο Ιδιοκτήτη περιέχει τις απαραίτητες πληροφορίες για τη σωστή λειτουργία, τη συντήρηση και τη φροντίδα της μηχανής. Η καλή κατανόηση αυτών των απλών οδηγιών θα σας βοηθήσει να απολαύσετε όλα τα πλεονεκτήματα της νέας σας Yamaha. Αν έχετε οποιαδήποτε ερώτηση σχετικά με τη λειτουργία ή τη συντήρηση της εξωλέμβιάς σας, παρακαλούμε συμβουλευτείτε τον αντιπρόσωπο της Yamaha. Σε αυτό το Βιβλίο Ιδιοκτήτη, οι σημαντικές πληροφορίες που περιέχονται διακρίνονται με τους ακόλουθους τρόπους.



Το σύμβολο Προφυλάξεων Ασφαλείας σημαίνει **ΠΡΟΣΟΧΗ! ΝΑ ΕΙΣΤΕ ΣΕ ΕΤΟΙΜΟΤΗΤΑ! ΑΦΟΡΑ ΤΗΝ ΑΣΦΑΛΕΙΑ ΣΑΣ!**

RWM00780



### **ΠΡΟΕΙΔΟΠΟΙΗΣΗ**

**Αν δεν τηρήσετε την ΠΡΟΕΙΔΟΠΟΙΗΣΗ είναι δυνατόν να προκληθεί σοβαρός τραυματισμός ή και θάνατος του χειριστή, κάποιου παρευρισκόμενου ή στο άτομο που επιθεωρεί ή διορθώνει την εξωλέμβια μηχανή.**

RCM00700

### **ΠΡΟΣΟΧΗ:**

**Η ΠΡΟΣΟΧΗ περιγράφει τα ειδικά προληπτικά μέτρα που πρέπει να λαμβάνονται για να αποφεύγεται ζημιά στην εξωλέμβια μηχανή.**

### **ΣΗΜΕΙΩΣΗ:**

Η ΣΗΜΕΙΩΣΗ παρέχει ουσιώδεις πληροφορίες που κάνουν τις διαδικασίες ευκολότερες ή πιο κατανοητές.

Η Yamaha αναζητά συνεχώς τρόπους για να εξελίξει τη σχεδίαση και την ποιότητα των προϊόντων της. Έτσι, ακόμα και αν αυτό το βιβλίο περιέχει τις τελευταίες πληροφορίες που ήταν διαθέσιμες τη στιγμή της εκτύπωσης, είναι δυνατόν να υπάρχουν μικροδιαφορές μεταξύ της μηχανής σας και αυτού του βιβλίου. Αν έχετε κάποια ερώτηση σχετικά με αυτό το βιβλίο, παρακαλούμε συμβουλευτείτε τον αντιπρόσωπο της Yamaha.

Για να εξασφαλίσετε μεγάλη διάρκεια ζωής του προϊόντος, η Yamaha συνιστά να το χρησιμοποιείτε και να εκτελείτε τους καθορισμένους περιοδικούς ελέγχους και συντήρηση, ακολουθώντας προσεκτικά τις οδηγίες που αναφέρονται στο βιβλίο ιδιοκτήτη. Αν δεν ακολουθήσετε αυτές τις οδηγίες, το προϊόν μπορεί να πάθει ζημιά και η εγγύηση δεν θα ισχύει.

Μερικές χώρες έχουν νόμους ή κανονισμούς που απαγορεύουν στους χρήστες να βγάλουν το προϊόν από τη χώρα όπου αγοράστηκε και μπορεί να μην είναι δυνατόν να δηλώσετε το προϊόν στη χώρα προορισμού. Επιπλέον, η εγγύηση μπορεί να μην ισχύει σε ορισμένες περιοχές. Αν σκοπεύετε να πάτε το προϊόν σε άλλη χώρα, συμβουλευτείτε τον έμπορο από όπου αγοράσατε το προϊόν για περισσότερες πληροφορίες.

Αν αγοράσατε αυτό το προϊόν μεταχειρισμένο, παρακαλούμε επικοινωνήστε με τον αντιπρόσωπο για να σας καταχωρήσει ως πελάτη και να δικαιούστε τις συγκεκριμένες υπηρεσίες.

### **ΣΗΜΕΙΩΣΗ:**

Στο βιβλίο αυτό χρησιμοποιούνται τα μοντέλα 5CMH και τα αξεσουάρ τους ως βάση για τις εξηγήσεις και τις εικόνες. Συνεπώς, μερικές περιπτώσεις μπορεί να μην ισχύουν για κάθε μοντέλο.

# Σημαντικές πληροφορίες για το βιβλίο

---

RMU25120

**5C**

**ΒΙΒΛΙΟ ΙΔΙΟΚΤΗΤΗ**

**©2006 από την Yamaha Motor Co., Ltd.**

**1η Έκδοση, Φεβρουάριος 2006**

**Με την επιφύλαξη παντός δικαιώματος.**

**Απαγορεύεται ρητά  
κάθε ανατύπωση ή χρήση  
χωρίς έγγραφη έγκριση από την  
Yamaha Motor Co., Ltd.  
Τυπώθηκε στην Ιαπωνία**

<b>Γενικές πληροφορίες</b> .....	<b>1</b>	<b>Λειτουργία</b> .....	<b>12</b>
Εγγραφή αριθμών αναγνώρισης .....	1	Τοποθέτηση .....	12
Αριθμός σειράς της εξωλέμβιας .....	1	Τοποθέτηση της εξωλέμβιας .....	12
Ετικέτα EC .....	1	Στήριξη της εξωλέμβιας μηχανής.....	13
Πληροφορίες που αφορούν την ασφάλεια .....	1	Στρώσιμο του κινητήρα.....	14
Σημαντικές ετικέτες .....	3	Πίνακας ανάμιξης βενζίνης και λαδιού (50:1) .....	14
Προειδοποιητικές ετικέτες.....	3	Διαδικασία για μοντέλα με προανάμιξη .....	14
Οδηγίες εφοδιασμού με καύσιμο .....	3	Έλεγχος πριν τη λειτουργία .....	15
Βενζίνη.....	4	Καύσιμο.....	15
Λάδι κινητήρα.....	4	Λάδι.....	15
Επιλογή προπέλας .....	4	Συστήματα Ελέγχου .....	15
Προστασία από εκκίνηση με ταχύτητα .....	5	Κινητήρας.....	15
<b>Βασικά μέρη</b> .....	<b>6</b>	Ανεφοδιασμός με καύσιμο και λάδι κινητήρα.....	15
Βασικά μέρη.....	6	Γέμισμα του φορητού δοχείου καυσίμου.....	15
Δοχείο καυσίμου.....	6	Γέμισμα του ενσωματωμένου δοχείου καυσίμου.....	16
Δοχείο καυσίμου.....	7	Ανάμιξη βενζίνης και λαδιού (100:1) .....	16
Σύνδεσμος καυσίμου .....	7	Τρόπος χρήσης της μηχανής .....	18
Μετρητής καυσίμου.....	7	Τροφοδοσία με καύσιμο (φορητό δοχείο) .....	18
Τάπα δοχείου καυσίμου.....	7	Τροφοδοσία καυσίμου.....	19
Βίδα εξαέρωσης.....	7	Ξεκίνημα του κινητήρα .....	20
Μοχλός παροχής καυσίμου .....	7	Ζέσταμα του κινητήρα .....	21
Ανοικτή θέση.....	8	Μοντέλα εκκίνησης με τσοκ .....	21
Λαγουδέρα.....	8	Αλλαγή ταχύτητας.....	22
Μοχλός αλλαγής ταχυτήτων.....	8	Πρόσω (για μοντέλα με λαγουδέρα ή χειριστήριο) .....	22
Χειρολαβή γκαζιού.....	8	Όπισθεν.....	22
Ένδειξη θέσης γκαζιού .....	9	Σταμάτημα του κινητήρα .....	23
Ρυθμιστής τριβής τιμονιού .....	9	Διαδικασία.....	23
Διακόπτης σταματήματος του κινητήρα.....	9	Κλίση της εξωλέμβιας μηχανής .....	24
Κουμπί σταματήματος του κινητήρα.....	10	Ρύθμιση της γωνίας κλίσης στα μοντέλα χειροκίνητης ανύψωσης.....	24
Κουμπί του τσοκ.....	10	Ρύθμιση της κλίσης του σκάφους.....	25
Λαβή κορδονιέρας.....	10	Ανύψωση και κατέβασμα της μηχανής.....	26
Ρυθμιστής τριβής τιμονιού .....	10	Διαδικασία ανύψωσης (μοντέλα χειροκίνητης ανύψωσης) .....	26
Ράβδος κλίσης (πείρος ανύψωσης).....	11		
Βραχίονας στήριξης ανύψωσης.....	11		
Μοχλός(οί) ασφάλισης του καπακιού (στρεφόμενου τύπου).....	11		

# Περιεχόμενα

---

Διαδικασία κατεβάσματος (για τα μοντέλα χειροκίνητης ανύψωσης) .....	28	<b>Αντιμετώπιση προβλημάτων .....</b>	<b>43</b>
Πλεύση σε ρηχά νερά .....	28	Αντιμετώπιση προβλημάτων .....	43
Πλεύση σε ρηχά νερά (μοντέλα χειροκίνητης ανύψωσης) .....	28	Προσωρινές ενέργειες σε περιπτώσεις έκτακτης ανάγκης .....	47
Πλεύση υπό άλλες συνθήκες .....	29	Ζημιά από πρόσκρουση .....	47
<b>Συντήρηση .....</b>	<b>30</b>	Η μίζα δεν λειτουργεί .....	47
Τεχνικά Χαρακτηριστικά .....	30	Εκκίνηση σε περίπτωση έκτακτης ανάγκης .....	48
Μεταφορά και αποθήκευση της εξωλέμβιας μηχανής .....	31	Φροντίδα βυθισμένης μηχανής .....	49
Μοντέλα στηριζόμενα με βίδα σφιχτήρα .....	31	Διαδικασία .....	49
Αποθήκευση της εξωλέμβιας μηχανής ...	31		
Διαδικασία .....	32		
Λίπανση (εκτός από τα μοντέλα με έγχυση λαδιού) .....	33		
Καθαρισμός της εξωλέμβιας μηχανής ...	33		
Έλεγχος της βαμμένης επιφάνειας της μηχανής .....	33		
Περιοδική συντήρηση .....	33		
Ανταλλακτικά .....	34		
Πίνακας συντήρησης .....	34		
Λίπανση .....	35		
Καθαρισμός και ρύθμιση των μπουζί .....	36		
Έλεγχος του συστήματος καυσίμου .....	36		
Έλεγχος του φίλτρου καυσίμου .....	37		
Έλεγχος της ταχύτητας ρελαντί .....	37		
Έλεγχος καλωδιώσεων και βυσμάτων .....	38		
Διαρροή καυσαερίων .....	38		
Διαρροή νερού .....	38		
Έλεγχος της προπέλας .....	38		
Αφαίρεση της προπέλας .....	39		
Τοποθέτηση της προπέλας .....	39		
Αλλαγή της βαλβολίνης .....	40		
Καθαρισμός του δοχείου καυσίμου .....	41		
Έλεγχος και αντικατάσταση της(των) ανόδου(ων) .....	41		
Έλεγχος του κατακτιού .....	42		
Προστατευτική βαφή του κάτω μέρους του σκάφους .....	42		

RMU25170

## Εγγραφή αριθμών αναγνώρισης

RMU25183

### Αριθμός σειράς της εξωλέμβιας

Ο αριθμός σειράς της εξωλέμβιας μηχανής αναγράφεται στην ετικέτα που είναι τοποθετημένη στην αριστερά πλευρά του βραχίονα στήριξης.

Γράψτε τον αριθμό σειράς της εξωλέμβιάς σας στα διαθέσιμα κενά, ώστε να τον έχετε εύκαμπο σε περίπτωση που θέλετε να παραγγείλετε ανταλλακτικά από τον αντιπρόσωπο της Yamaha ή ως στοιχείο αναφοράς σε περίπτωση κλοπής της εξωλέμβιας.

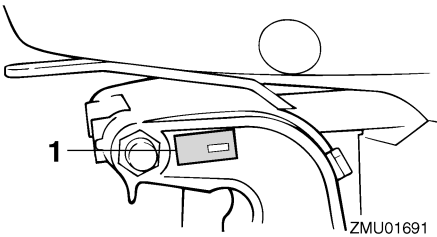

1. Θέση αριθμού σειράς της εξωλέμβιας

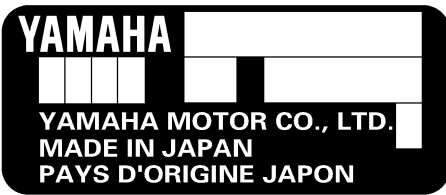

RMU25202

## Ετικέτα EC

Οι μηχανές που έχουν αυτή την ετικέτα είναι σύμφωνες με ορισμένα τμήματα της οδηγίας του Ευρωπαϊκού Κοινοβουλίου που σχετίζεται με τις

μηχανές. Για περισσότερες λεπτομέρειες αναφερθείτε στην ετικέτα και στο Πιστοποιητικό Συμμόρφωσης.

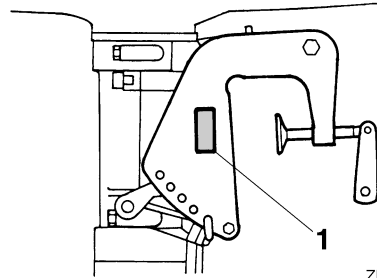

1. Θέση ετικέτας EC

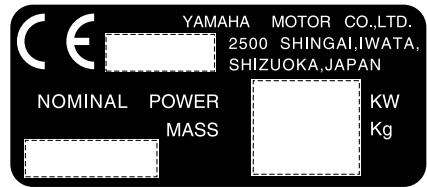

ZMU01696

RMU25371

## ⚠ Πληροφορίες που αφορούν την ασφάλεια

- Πριν τοποθετήσετε ή χρησιμοποιήσετε την εξωλέμβια, διαβάστε ολόκληρο αυτό το εγχειρίδιο. Διαβάζοντάς το θα καταλάβετε την εξωλέμβια και τις λειτουργίες της.
- Πριν χρησιμοποιήσετε το σκάφος, διαβάστε όλα τα εγχειρίδια οδηγιών που παρέχονται με αυτό και όλες τις ετικέτες. Βεβαιωθείτε ότι καταλαβαίνετε το κάθε τι πριν το χρησιμοποιήσετε.
- Μην τοποθετείτε στο σκάφος μεγαλύτερο κινητήρα από όσο μπορεί να αντέξει. Αλλιώς, μπορεί να προκληθεί απώλεια ελέγχου του σκάφους. Η ονομαστική ιπποδύναμη της

# Γενικές πληροφορίες

---

- εξωλέμβιας πρέπει να είναι ίση ή μικρότερη από αντίστοιχη ικανότητα του σκάφους. Αν η ικανότητα του σκάφους είναι άγνωστη, συμβουλευτείτε τον αντιπρόσωπο ή τον κατασκευαστή του σκάφους.
- Μην κάνετε τροποποιήσεις στην εξωλέμβια. Οι τροποποιήσεις ενδέχεται να κάνουν την εξωλέμβια ακατάλληλη ή ανασφαλής στην χρήση.
  - Λάθος επιλογή και/ή χρήση προπέλας μπορεί να προκαλέσει βλάβη στον κινητήρα αλλά και να επηρεάσει αρνητικά την κατανάλωση καυσίμου. Ενημερωθείτε από τον αντιπρόσωπο σχετικά με τη σωστή χρήση.
  - Ποτέ μην οδηγείτε αν έχετε πει αλκοόλ ή έχετε πάρει φάρμακα. Περίπου το 50% όλων των θανατηφόρων ατυχημάτων οφείλονται σε μέθη ή σε άλλες τοξικές ουσίες στο αίμα.
  - Να έχετε στο σκάφος σωσίβια για όλους τους επιβάτες. Είναι καλή συνήθεια να φοράτε σωσίβιο όποτε βρίσκεστε πάνω στο σκάφος. Τουλάχιστον τα παιδιά και όσοι δεν ξέρουν κολύμπι πρέπει να φορούν πάντοτε σωσίβια, και όλοι πρέπει να φορούν σωσίβια όταν οι συνθήκες του ταξιδιού είναι επικίνδυνες.
  - Η βενζίνη είναι εξαιρετικά εύφλεκτη και οι αναθυμιάσεις της είναι εύφλεκτες και εκρηκτικές. Να χειρίζεστε και να αποθηκεύετε τη βενζίνη με προσοχή. Βεβαιωθείτε ότι δεν υπάρχουν ατμοί βενζίνης ή διαρροή καυσίμου πριν βάλετε μπροστά τον κινητήρα.
  - Το προϊόν αυτό εκπέμπει καυσαέρια που περιέχουν μονοξείδιο του άνθρακα, ένα άχρωμο και άοσμο αέριο που μπορεί να προκαλέσει εγκεφαλική βλάβη ή και θάνατο, αν εισπνευσθεί. Τα συμπτώματά του είναι ναυτία, ζάλη και υπνηλία. Να αερίζετε καλά το τμήμα πηδαλιούχησης και τις καμπίνες του σκάφους. Μην φράζετε τις εξόδους των καυσαερίων.
  - Ελέγξτε αν λειτουργεί σωστά το γκάτσι, ο μοχλός αλλαγής ταχυτήτων και το τιμόνι πριν βάλετε μπροστά τον κινητήρα.
  - Συνδέστε το καλώδιο σταματήματος του κινητήρα σε ένα ασφαλές σημείο στα ρούχα, το χέρι ή το πόδι σας όταν οδηγείτε. Αν συμβεί να πέσετε στο νερό, το καλώδιο θα τραβηχτεί από τον διακόπτη και ο κινητήρας θα σβήσει.
  - Μάθετε τους θαλάσσιους νόμους και κανονισμούς που ισχύουν στον τόπο που ταξιδεύετε με το σκάφος - και τηρείτε τους.
  - Να ενημερώνεστε σχετικά με τον καιρό. Μαθαίνετε την πρόβλεψη του καιρού πριν χρησιμοποιήσετε το σκάφος. Αποφεύγετε να ταξιδεύετε κάτω από κακές καιρικές συνθήκες.
  - Ενημερώστε κάποιον προς τα πού πηγαίνετε: αφήνετε σε κάποιο υπεύθυνο άτομο ένα Σχέδιο Πλεύσης. Μην ξεχάσετε να ακυρώσετε το Σχέδιο Πλεύσης όταν επιστρέψετε.
  - Χρησιμοποιείτε την κοινή λογική και την ορθή σας κρίση όταν ταξιδεύετε. Να έχετε γνώση των ικανοτήτων σας και βεβαιωθείτε ότι έχετε καταλάβει πώς συμπεριφέρεται το σκάφος κάτω από διαφορετικές συνθήκες ταξιδιού που είναι δυνατόν να συναντήσετε. Να οδηγείτε μέσα στα όρια των δυνατοτήτων σας και τα όρια του σκάφους σας. Ταξιδεύετε πάντα με ασφαλείς ταχύτητες και έχετε το νου σας μήπως συναντήσετε εμπόδια ή άλλα σκάφη που ταξιδεύουν.
  - Κοιτάτε πάντοτε πολύ προσεκτικά μήπως υπάρχουν κολυμβητές που κινδυνεύουν από τον κινητήρα του σκάφους.
  - Μένετε μακριά από χώρους όπου υπάρχουν κολυμβητές.
  - Αν υπάρχει κάποιος κολυμβητής στο νερό σε μικρή απόσταση από εσάς, βάλτε αμέσως νεκρά και σβήστε τον κινητήρα.



- Μην πετάτε οπουδήποτε τα άδεια δοχεία που χρησιμοποιείτε για να αλλάζετε ή να συμπληρώνετε το λάδι. Συμβουλευτείτε τον έμπορο από όπου αγοράσατε το λάδι σχετικά με το που πρέπει να πετάξετε το άδειο δοχείο.
- Όταν αλλάζετε τα λάδια λίπανσης του προϊόντος (λάδι κινητήρα ή βαλβολίνη) σκουπίζετε πάντα το λάδι που χύνεται έξω. Βάζετε πάντα το λάδι με χονί ή άλλο παρόμοιο εξάρτημα. Αν έχετε απορίες για τη διαδικασία, ρωτήστε τον αντιπρόσωπο.
- Μην πετάτε το προϊόν στα σκουπίδια. Η Yamaha συνιστά να συμβουλευτείτε τον αντιπρόσωπο σχετικά με το πού μπορείτε να απαλλαγείτε από το προϊόν.

RMU25382

## Σημαντικές ετικέτες

RMU25395

### Προειδοποιητικές ετικέτες

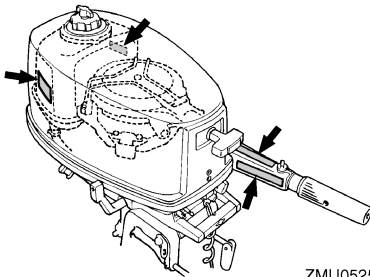

ZMU05258

RMU25401

### Ετικέτα

RWM01260

#### **ΠΡΟΕΙΔΟΠΟΙΗΣΗ**

- Βεβαιωθείτε ότι ο μοχλός ταχυτήτων είναι στη νεκρά προτού βάλετε μπροστά τη μηχανή. (εκτός από τα μοντέλα 2 ίππων)
- Μην αγγίζετε ή αφαιρείτε ηλεκτρικά εξαρτήματα όταν βάζετε μπροστά ή στη διάρκεια της λειτουργίας.

- Κρατήστε τα χέρια, τα μαλλιά και τα ρούχους μακριά από το βολάν και άλλα περιστρεφόμενα μέρη όταν η μηχανή λειτουργεί.

RMU25431

### Ετικέτα

RWM01300

#### **ΠΡΟΕΙΔΟΠΟΙΗΣΗ**

- Η μηχανή αυτή είναι εφοδιασμένη με σύστημα εκκίνησης με νεκρά.
- Η μηχανή δεν παίρνει μπροστά αν ο μοχλός ταχυτήτων δεν είναι στη θέση της νεκράς.

RMU25441

### Ετικέτα

RWM01311

#### **ΠΡΟΕΙΔΟΠΟΙΗΣΗ**

**Η ΔΙΑΡΡΟΗ ΚΑΥΣΙΜΟΥ ΜΠΟΡΕΙ ΝΑ ΠΡΟΚΑΛΕΣΕΙ ΦΩΤΙΑ.**

Πριν σηκώσετε τη μηχανή ή την τοποθετήσετε στο πλάι:

- Τοποθετήστε το μοχλό παροχής καυσίμου στην “κλειστή” θέση.
- Σφίξτε τη βίδα εξαέρωσης πάνω στην τάπα του δοχείου καυσίμου.

RMU25540

### Οδηγίες εφοδιασμού με καύσιμο

RWM00010

#### **ΠΡΟΕΙΔΟΠΟΙΗΣΗ**

**Η BENZINΗ ΚΑΙ ΟΙ ΑΝΑΘΥΜΙΑΣΕΙΣ ΤΗΣ ΕΙΝΑΙ ΕΞΑΙΡΕΤΙΚΑ ΕΥΦΛΕΚΤΕΣ ΚΑΙ ΕΚΡΗΚΤΙΚΕΣ ΎΛΕΣ!**

- Μην καπνίζετε όταν βάζετε καύσιμο στην εξωλέμβια και μείνετε μακριά από σπίθες, φλόγες ή άλλες πηγές ανάφλεξης.
- Σβήστε τον κινητήρα πριν βάλετε καύσιμο στη μηχανή.
- Βάζετε καύσιμα σε καλά αερισμένο χώρο. Τα φορητά δοχεία καυσίμου να τα γεμίζετε με καύσιμο έξω από το σκάφος.

# Γενικές πληροφορίες

- Προσέξτε να μην χυθεί βενζίνη. Αν συμβεί κάτι τέτοιο, σκουπίστε αμέσως τη βενζίνη με στεγνά πανιά.
- Μην παραγεμίζετε το δοχείο καυσίμου.
- Σφίξτε καλά την τάπα του δοχείου καυσίμου μετά το γέμισμα με καύσιμο.
- Αν καταπιείτε βενζίνη, εισπνεύσετε πολλές αναθυμιάσεις ή πάει βενζίνη στα μάτια σας, φωνάξτε αμέσως γιατρό.
- Αν χυθεί βενζίνη στο δέρμα σας, πλύνετε το αμέσως με σαπούνι και νερό. Αν βραχούν τα ρούχα σας με βενζίνη, αλλάξτε ρούχα.
- Ακουμπήστε την άκρη της αντλίας καυσίμου στο άνοιγμα του δοχείου καυσίμου ή στο χωνί για προστασία από ηλεκτροστατικές σπίθες.

RCM00010

## ΠΡΟΣΟΧΗ:

Χρησιμοποιείτε μόνο καθαρή βενζίνη που έχει αποθηκευτεί σε καθαρά δοχεία και δεν έχει μολυνθεί από νερό ή ξένα υλικά.

RMU25580

## Βενζίνη

Συνιστώμενη βενζίνη:  
Απλή αμόλυβδη βενζίνη με ελάχιστο αριθμό οκτανίων 90 (Αριθμός Οκτανίων Έρευνας).

Αν ακούγεται θόρυβος απ'τα πειράκια ή σφύριγμα, χρησιμοποιήστε διαφορετικής μάρκας βενζίνη ή σούπερ αμόλυβδη.

RMU25650

## Λάδι κινητήρα

Συνιστώμενο λάδι κινητήρα:  
Λάδι δίχρονου κινητήρα εξωλέμβιας YAMALUBE

Αν το συνιστώμενο λάδι δεν είναι διαθέσιμο, μπορεί να χρησιμοποιηθεί κάποιο άλλο λάδι δίχρονου κινητήρα TC-W3 πιστοποίησης NMMA.

RMU25742

## Επιλογή προπέλας

Η απόδοση της εξωλέμβιας μηχανής σας θα επηρεαστεί σημαντικά από την προπέλα που θα επιλέξετε, διότι μια ακατάλληλη προπέλα θα επηρεάσει αρνητικά την απόδοση και ενδέχεται να προκαλέσει σοβαρή βλάβη στη μηχανή. Η ταχύτητα του κινητήρα εξαρτάται από το μέγεθος της προπέλας και το φορτίο του σκάφους. Αν οι στροφές του κινητήρα είναι πολύ ψηλές ή πολύ χαμηλές, εμποδίζοντας την καλή απόδοσή του, αυτό θα έχει αρνητικές επιπτώσεις στον κινητήρα. Οι εξωλέμβιες Yamaha είναι εφοδιασμένες με προπέλες κατάλληλες για μεγάλο εύρος εφαρμογών, υπάρχουν όμως ορισμένες χρήσεις όπου μια προπέλα με διαφορετικό βήμα θα απέδιδε καλύτερα. Για μεγαλύτερο φορτίο είναι πιο κατάλληλη μια προπέλα με μικρότερο βήμα, διότι επιτρέπει στον κινητήρα να λειτουργεί στις σωστές στροφές. Αντίθετα, για μικρότερα φορτία χρειάζεται προπέλα με μεγαλύτερο βήμα. Οι τοπικοί αντιπρόσωποι της Yamaha έχουν σε στοκ μια σειρά από προπέλες και μπορούν να σας συμβουλευτούν και να εγκαταστήσουν στην εξωλέμβιά σας την προπέλα που είναι κατάλληλη για την εφαρμογή σας.

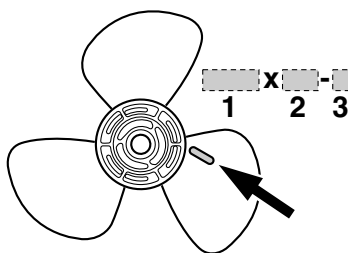

ZMU04604

1. Διάμετρος προπέλας σε ίντσες
2. Βήμα προπέλας σε ίντσες
3. Τύπος προπέλας (ένδειξη σειράς μοντέλου)

## ΣΗΜΕΙΩΣΗ:

Επιλέξτε μια προπέλα που επιτρέπει στον κινητήρα να φτάνει στο μέσο ή στο πάνω μισό των στροφών λειτουργίας με το γκάτζι στο τέρμα και με το μέγιστο φορτίο. Στη συνέχεια, αν οι συνθήκες λειτουργίας μεταβληθούν, όπως π.χ. αν το φορτίο είναι πιο ελαφρύ, και ο κινητήρας ανεβάζει τις στροφές πάνω από το συνιστώμενο όριο, μειώστε το γκάτζι ώστε να πέσουν οι στροφές σε επιτρεπτά επίπεδα.

Για οδηγίες σχετικά με την αφαίρεση και εγκατάσταση της προπέλας, αναφερθείτε στη σελίδα 38.

RMU25760

## Προστασία από εκκίνηση με ταχύτητα

Οι εξωλέμβιες Yamaha που έχουν την ετικέτα της εικόνας ή τα εγκεκριμένα από τη Yamaha χειριστήρια είναι εφοδιασμένα με σύστημα/συστήματα προστασίας από εκκίνηση με ταχύτητα. Αυτό επιτρέπει στον κινητήρα να παίρνει μπροστά μόνο όταν είναι σε νεκρά ταχύτητα. Πάντα να βάζετε νεκρά πριν επιχειρήσετε να βάλετε μπροστά τον κινητήρα.

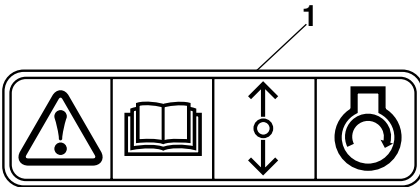

ZMU01713

1. Ετικέτα προστασίας από ξεκίνηση με ταχύτητα

## Βασικά μέρη

### ΣΗΜΕΙΩΣΗ:

\* Μπορεί να μην είναι ακριβώς όπως δείχνονται. Επίσης, μπορεί να μην περιλαμβάνονται ως βασικός εξοπλισμός σε όλα τα μοντέλα.

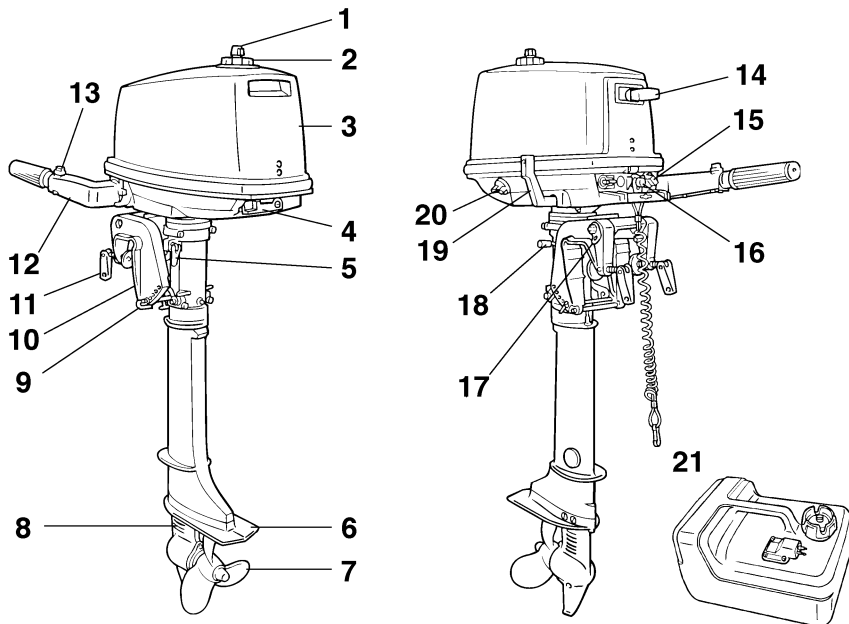

ZMU02763

1. Βίδα εξαέρωσης
2. Τάπα δοχείου καυσίμου
3. Καπάκι
4. Μοχλός ασφάλισης καπακιού
5. Ρυθμιστής τριβής τιμονιού
6. Πλάκα κατά της σπηλαιώσης
7. Προπέλα\*
8. Εισαγωγή νερού ψύξης
9. Ράβδος κλίσης
10. Βραχίονας στήριξης
11. Βίδα σφιχτήρα
12. Λαγούδερα
13. Ρυθμιστής τριβής τιμονιού
14. Λαβή κορδονιέρας
15. Κουμπί τσοκ

16. Κουμπί σταματήματος κινητήρα/Διακόπτης σταματήματος με κορδόνι
17. Τοποθέτηση σκοινιού
18. Μοχλός στήριξης ανύψωσης
19. Μοχλός ταχυτήτων
20. Μοχλός παροχής καυσίμου
21. Δοχείο καυσίμου

RMU25802

### Δοχείο καυσίμου

Αν το μοντέλο σας είναι εφοδιασμένο με φορητό δοχείο καυσίμου, η λειτουργία του έχει ως εξής.

RWM00020

## **ΠΡΟΕΙΔΟΠΟΙΗΣΗ**

Το δοχείο καυσίμου που παρέχεται με αυτή τη μηχανή είναι το αποκλειστικό της δοχείο καυσίμου και δεν πρέπει να χρησιμοποιείται ως δοχείο αποθήκευσης καυσίμου. Οι χρήστες θα πρέπει να συμμορφώνονται με τις σχετικές άδειες ή κανονισμούς των αρχών.

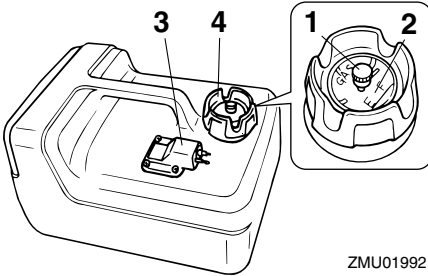

ZMU01992

1. Βίδα εξαέρωσης
2. Μετρητής καυσίμου
3. Σύνδεση καυσίμου
4. Τάπα δοχείου καυσίμου

RMU25821

## **Δοχείο καυσίμου**

Αν το μοντέλο σας είναι εφοδιασμένο με δοχείο καυσίμου, η λειτουργία του έχει ως εξής.

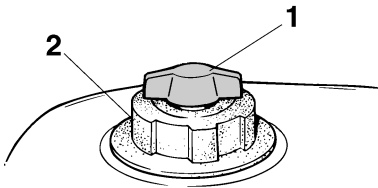

ZMU02427

1. Βίδα εξαέρωσης
2. Τάπα δοχείου καυσίμου

RMU25830

## **Σύνδεσμος καυσίμου**

Αυτός ο σύνδεσμος χρησιμοποιείται για τη σύνδεση του αγωγού καυσίμου.

RMU25841

## **Μετρητής καυσίμου**

Αυτός ο μετρητής βρίσκεται είτε πάνω στην τάπα του δοχείου καυσίμου είτε στη βάση της σύνδεσης καυσίμου. Δείχνει κατά προσέγγιση την ποσότητα καυσίμου που απομένει στο δοχείο.

RMU25850

## **Τάπα δοχείου καυσίμου**

Αυτή η τάπα ασφαλίζει το δοχείο καυσίμου. Αφαιρέστε την, για να γεμίσετε με καύσιμο το δοχείο. Για να αφαιρέσετε την τάπα, στρέψτε την αριστερόστροφα.

RMU25860

## **Βίδα εξαέρωσης**

Η βίδα αυτή βρίσκεται πάνω στην τάπα του δοχείου καυσίμου. Για να την ξεσφίξετε, στρέψτε την αριστερόστροφα.

RMU25872

## **Μοχλός παροχής καυσίμου**

Ο μοχλός παροχής καυσίμου ανοίγει ή κλείνει την παροχή του καυσίμου από το δοχείο στον κινητήρα.

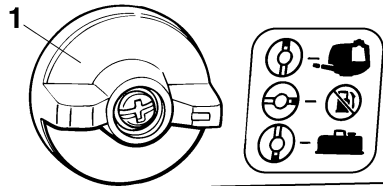

ZMU02766

1. Μοχλός παροχής καυσίμου

RMU25881

## **Κλειστή θέση**

Για να σταματήσει η ροή του καυσίμου προς τον κινητήρα, τοποθετήστε το μοχλό ή το κουμπί στην κλειστή θέση.

Πάντα να τοποθετείτε το μοχλό ή το κουμπί στην κλειστή θέση όταν δεν λειτουργεί ο κινητήρας.

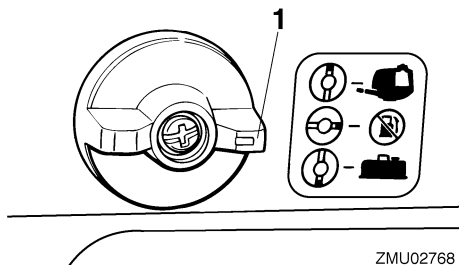

ZMU02768

1. Κλειστή θέση

RMU25901

## Ανοικτή θέση

Ο μοχλός παροχής καυσίμου έχει δύο ανοικτές θέσεις, μία για επιλογή καυσίμου από το ενσωματωμένο δοχείο και μία για παροχή από εξωτερικό δοχείο καυσίμου.

Το καύσιμο φτάνει στο καρμπυρατέρ όταν ο μοχλός ή το κουμπί είναι σε μια από τις ανοικτές θέσεις. Αυτές είναι οι κανονικές θέσεις λειτουργίας.

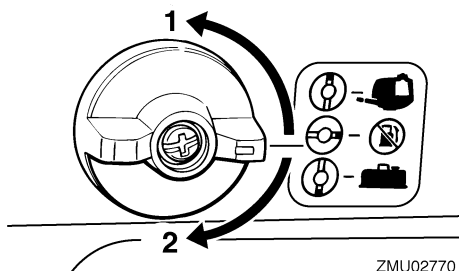

ZMU02770

1. “ΑΝΟΙΚΤΗ” θέση για το ενσωματωμένο δοχείο
2. “ΑΝΟΙΚΤΗ” θέση για το εξωτερικό δοχείο

RMU25911

## Λαγουδέρα

Για να αλλάξετε κατεύθυνση, μετακινήστε τη λαγουδέρα αριστερά ή δεξιά.

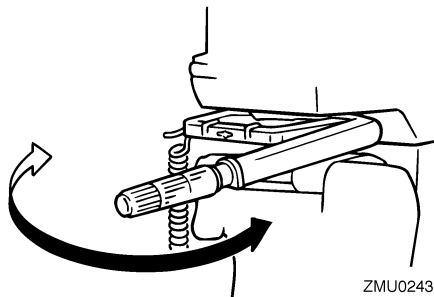

ZMU02430

RMU25922

## Μοχλός αλλαγής ταχυτήτων

Τραβήξτε το μοχλό αλλαγής ταχυτήτων προς το μέρος σας για να επιλέξετε ταχύτητα πρόσω και να προχωρήσει το σκάφος μπροστά. Πιέστε το μοχλό προς την αντίθετη κατεύθυνση για να επιλέξετε την όπισθεν και το σκάφος να κινηθεί προς την πρύμη.

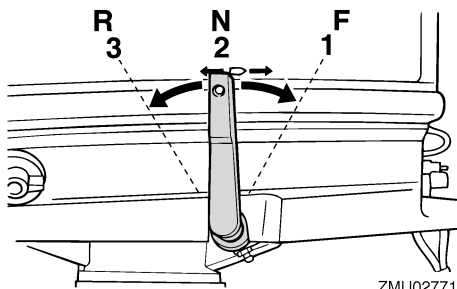

ZMU02771

1. Πρόσω “F”
2. Νεκρά “N”
3. Όπισθεν “R”

RMU25941

## Χειρολαβή γκαζιού

Η χειρολαβή του γκαζιού βρίσκεται πάνω στη λαγουδέρα. Στρέψτε τη χειρολαβή αριστερόστροφα για να αυξήσετε την ταχύτητα και δεξιόστροφα για να την μειώσετε.

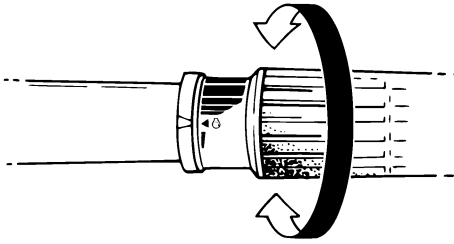

ZMU02432

RMU25961

## Ένδειξη θέσης γκαζιού

Η καμπύλη κατανάλωσης καυσίμου που υπάρχει πάνω στην ένδειξη θέσης γκαζιού δείχνει το σχετικό ποσό κατανάλωσης καυσίμου σε κάθε θέση του γκαζιού. Επιλέξτε τη θέση που προσφέρει τον καλύτερο συνδυασμό απόδοσης και οικονομίας καυσίμου για την επιθυμητή χρήση.

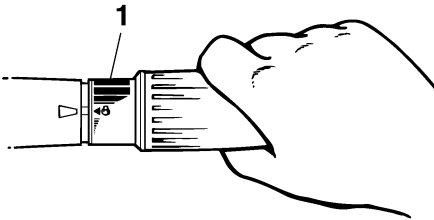

ZMU02433

1. Ένδειξη γκαζιού

RMU25971

## Ρυθμιστής τριβής τιμονιού

Το εξάρτημα τριβής παρέχει ρυθμιζόμενη αντίσταση στην κίνηση της χειρολαβής του τιμονιού ή του μοχλού του χειριστηρίου και μπορεί να ρυθμιστεί σύμφωνα με την προτίμηση του χρήστη.

Για να αυξήσετε την αντίσταση, στρέψτε το ρυθμιστή δεξιά. Για να μειώσετε την αντίσταση, στρέψτε το ρυθμιστή αριστερά.

RWM00031

## ΠΡΟΕΙΔΟΠΟΙΗΣΗ

Να μην υπερσυσφίγγετε το ρυθμιστή τριβής. Αν υπάρχει παρά πολύ μεγάλη αντίσταση, μπορεί να είναι δύσκολο να μετακινήσετε το μοχλό χειριστηρίου ή τη χειρολαβή του γκαζιού, γεγονός που μπορεί να οδηγήσει σε ατύχημα.

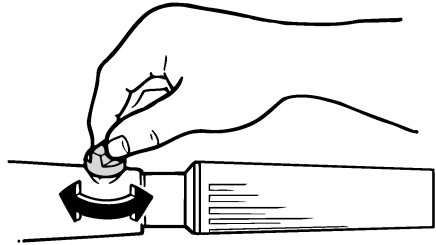

ZMU02772

Όταν θέλετε να έχετε σταθερή ταχύτητα, σφίξτε το ρυθμιστή για να διατηρηθεί η επιθυμητή ρύθμιση του γκαζιού.

RMU25990

## Διακόπτης σταματήματος του κινητήρα

Η πλακέτα ασφαλείας πρέπει να συνδεθεί στον διακόπτη σταματήματος του κινητήρα, αλλιώς ο κινητήρας δεν παίρνει μπροστά. Το καλώδιο πρέπει να συνδεθεί σε ένα ασφαλές σημείο στα ρούχα του οδηγού, στο χέρι ή το πόδι του. Αν ο οδηγός πέσει κατά λάθος στο νερό ή φύγει από το πιλοτήριο, το καλώδιο θα τραβήξει έξω τον συνδετήρα και ο κινητήρας θα σβήσει. Αυτό θα εμποδίσει το σκάφος να απομακρυνθεί με ταχύτητα.

RWM00120

## ΠΡΟΕΙΔΟΠΟΙΗΣΗ

- Συνδέστε το καλώδιο του διακόπτη σταματήματος του κινητήρα σε ένα ασφαλές σημείο στα ρούχα σας, στο χέρι ή το πόδι όταν οδηγείτε.

# Βασικά μέρη

- Μην συνδέετε το καλώδιο σε ρούχα που ενδέχεται να σκιστούν. Προσέξτε μην μπερδεύεται το καλώδιο κάπου στη διαδρομή και δεν λειτουργήσει όταν χρειαστεί.
- Αποφύγετε κατά λάθος τράβηγμα του καλωδίου στη διάρκεια της κανονικής λειτουργίας. Η απώλεια της ισχύος του κινητήρα συνεπάγεται την απώλεια ελέγχου μέσω του τιμονιού. Επίσης, χωρίς ισχύ από τον κινητήρα το σκάφος επιβραδύνει απότομα. Αυτό μπορεί να πετάξει μπροστά ανθρώπους και αντικείμενα του σκάφους.

## ΣΗΜΕΙΩΣΗ:

Η μηχανή δεν παίρνει μπροστά αν δεν έχει συνδεθεί η πλακέτα ασφαλείας.

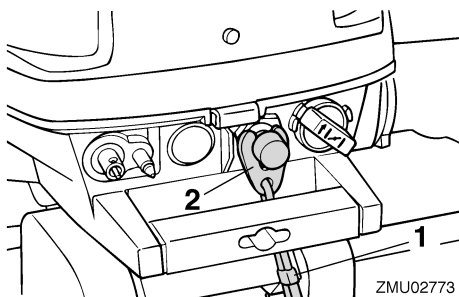

1. Κορδόνι
2. Πλάκα ασφάλισης

RMU26001

## Κουμπί σταματήματος του κινητήρα

Πιέστε αυτό το κουμπί για να ανοίξει το κύκλωμα της ανάφλεξης και να σταματήσει ο κινητήρας.

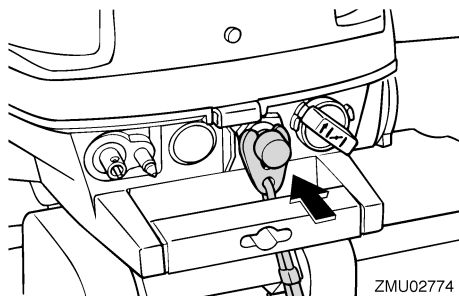

ZMU02774

RMU26020

## Κουμπί του τσοκ

Στρέψτε δεξιά αυτό το κουμπί για να εφοδιάσετε τον κινητήρα με το πλούσιο μίγμα καυσίμου που χρειάζεται για να πάρει μπροστά.

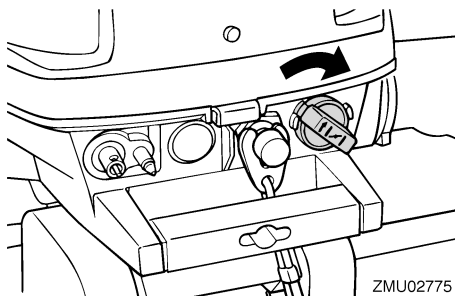

ZMU02775

RMU26070

## Λαβή κορδονιέρας

Για να βάλετε μπροστά τον κινητήρα, πρώτα τραβήξτε μαλακά τη χειρολαβή προς τα έξω μέχρι να νιώσετε αντίσταση. Στη συνέχεια, από τη θέση αυτή, τραβήξτε απότομα τη χειρολαβή ώστε να πάρει μπροστά ο κινητήρας.

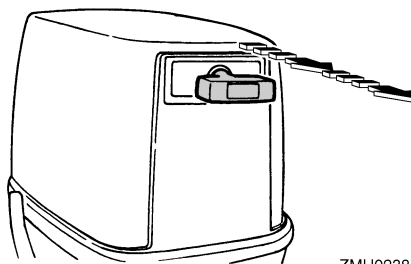

ZMU02383

RMU26122

## Ρυθμιστής τριβής τιμονιού

Το εξάρτημα τριβής παρέχει ρυθμιζόμενη αντίσταση στο μηχανισμό του τιμονιού και μπορεί να ρυθμιστεί σύμφωνα με την προτίμηση του χειριστή. Η βίδα ή το μπουλόνι ρύθμισης βρίσκεται πάνω στον βραχίονα περιστροφής.



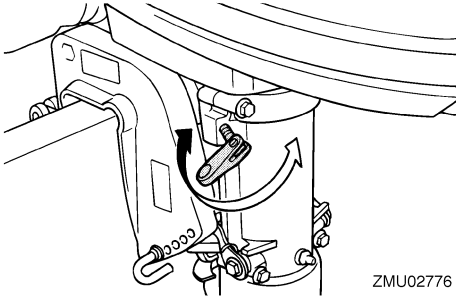

Για να αυξήσετε την αντίσταση, στρέψτε το ρυθμιστή δεξιόστροφα.

Για να μειώσετε την αντίσταση, στρέψτε το ρυθμιστή αριστερόστροφα.

RWM00040

## **ΠΡΟΕΙΔΟΠΟΙΗΣΗ**

**Μην παρασφίγγετε τον ρυθμιστή τριβής. Αν υπάρχει υπερβολική αντίσταση, θα είναι δύσκολο να κάνετε ελιγμούς, πράγμα που μπορεί να οδηγήσει σε ατύχημα.**

RMU26261

## **Ράβδος κλίσης (πέιρος ανύψωσης)**

Η θέση της ράβδου κλίσης καθορίζει την ελάχιστη γωνία κλίσης της εξωλέμβιας σε σχέση με τον καθρέπτη.

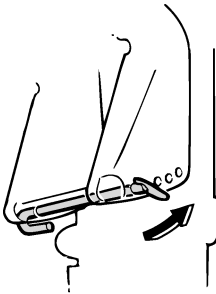

RMU26330

## **Βραχίονας στήριξης ανύψωσης**

Ο βραχίονας στήριξης της ανύψωσης κρατά την εξωλέμβια στην πάνω θέση ανύψωσης.

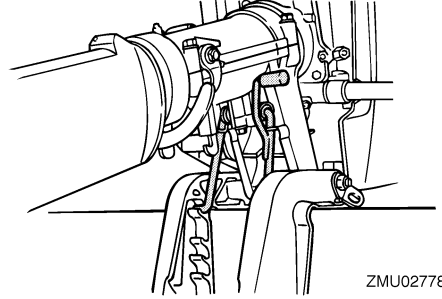

RMU26372

## **Μοχλός(οί) ασφάλισης του καπακιού (στρεφόμενου τύπου)**

Για να αφαιρέσετε το καπάκι του κινητήρα, στρέψτε τον(τους) μοχλό(ούς) ασφάλισης και σηκώστε το καπάκι. Όταν τοποθετείτε το καπάκι, βεβαιωθείτε ότι κάθισε σωστά στην ελαστική τσιμούχα. Μετά ασφαλίστε το κατεβάζοντας τον(τους) μοχλό(ούς) στη θέση ασφάλισης.

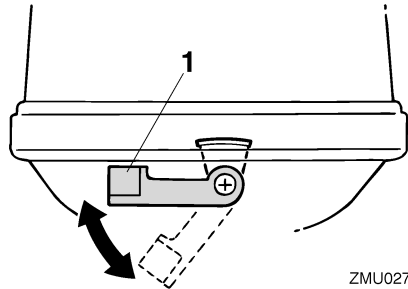

1. Μοχλός(οί) ασφάλισης καπακιού

RMU26901

## Τοποθέτηση

RCM00110

### ΠΡΟΣΟΧΗ:

Λάθος ύψος του κινητήρα ή εμπόδια στην ομαλή ροή του νερού (όπως η σχεδίαση ή η κατάσταση του σκάφους, ή αξεσουάρ όπως σκάλες πρύμνης ή βυθόμετρα) μπορεί να δημιουργήσουν πίδακες σταγονιδίων νερού κατά την πλεύση του σκάφους. Αν η μηχανή λειτουργεί συνεχώς κάτω από πίδακες σταγονιδίων νερού μπορεί να προκληθεί σοβαρή ζημιά στον κινητήρα.

### ΣΗΜΕΙΩΣΗ:

Κατά τη διάρκεια των δοκιμών στο νερό ελέγχετε την άνωση του σκάφους, όταν είναι ακίνητο και με το μέγιστο φορτίο. Ελέγξτε αν η στατική στάθμη του νερού στο περιβλήμα της εξάτμισης είναι αρκετά χαμηλή ώστε να εμποδίζει την είσοδο του νερού στην κυλινδροκεφαλή, όταν το νερό ανεβαίνει λόγω κυμάτων όταν η εξωλέμβια δεν λειτουργεί.

RMU26910

## Τοποθέτηση της εξωλέμβιας

RWM00820

### ΠΡΟΕΙΔΟΠΟΙΗΣΗ

- Μην τοποθετείτε στο σκάφος μεγαλύτερο κινητήρα από όσο μπορεί να αντέξει, γιατί θα έχει μεγάλη αστάθεια. Η υποδύναμη της εξωλέμβιας δεν πρέπει να είναι μεγαλύτερη από την ονομαστική υποδύναμη που αναγράφεται στην πλάκα προδιαγραφών του σκάφους. Αν το σκάφος δεν έχει πλάκα προδιαγραφών, συμβουλευτείτε τον κατασκευαστή του σκάφους.
- Οι πληροφορίες αυτού του τμήματος είναι γενικής φύσεως. Δεν είναι δυνατόν να δώσουμε ολοκληρωμένες οδηγίες για κάθε πιθανό συνδυασμό σκάφους και μηχανής. Η

σωστή στήριξη εξαρτάται εν μέρει από την εμπειρία και από τον συνδυασμό σκάφους-μηχανής.

RWM00830

### ΠΡΟΕΙΔΟΠΟΙΗΣΗ

Λάθος στήριξη της εξωλέμβιας μπορεί να προκαλέσει κακό χειρισμό, απώλεια ελέγχου ή ενδεχόμενο πυρκαγιάς. Προσέξτε τα εξής:

- Τα μοντέλα μόνιμης στήριξης θα πρέπει να τοποθετούνται από τον αντιπρόσωπο ή άλλο έμπειρο άτομο στον εξοπλισμό σκαφών. Αν πρόκειται να τοποθετήσετε μόνος σας τη μηχανή, θα πρέπει να σας εκπαιδεύσει κάποιο έμπειρο άτομο.
- Όσο αφορά τα φορητά μοντέλα, θα πρέπει να σας δείξει ο αντιπρόσωπος ή κάποιο άλλο έμπειρο άτομο πώς να στηρίζετε τη μηχανή.

Τοποθετήστε την εξωλέμβια στην κεντρική γραμμή (γραμμή της καρίνας) του σκάφους και βεβαιωθείτε ότι το σκάφος είναι καλά ισορροπημένο. Αλλιώς θα είναι δύσκολο να κάνετε ελιγμούς. Σε σκάφη που δεν έχουν καρίνα ή είναι ασύμμετρα, συμβουλευτείτε τον αντιπρόσωπο.

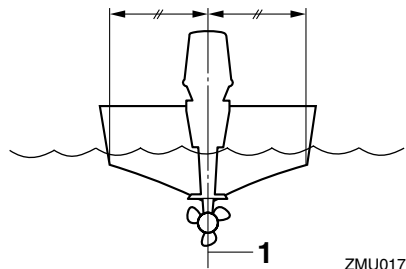

ZMU01760

1. Κεντρική γραμμή (γραμμή καρίνας)

RMU26920

## Ύψος τοποθέτησης

Για να έχει το σκάφος σας τις ιδανικές επιδόσεις, θα πρέπει η αντίσταση του νερού στο σκάφος και την εξωλέμβια να είναι είναι όσο το δυνατόν πιο μικρή. Αυτό επηρεάζεται σημαντικά από το ύψος

τοποθέτησης της μηχανής. Αν η μηχανή είναι πολύ ψηλά μπορεί να δημιουργηθεί σπηλαίωση, πράγμα που μειώνει την προώθηση. Και αν τα περύγια της προπέλας βγουν έξω από το νερό, οι στροφές του κινητήρα θα ανέβουν απότομα και θα προκληθεί υπερθέρμανση. Αν η μηχανή τοποθετηθεί πολύ χαμηλά, η αντίσταση του νερού αυξάνεται και οι επιδόσεις του κινητήρα μειώνονται. Τοποθετήστε την εξωλέμβια έτσι ώστε η πλάκα κατά της σπηλαίωσης να είναι μεταξύ του κάτω μέρους του σκάφους και του επιπέδου 25 mm (1 in.) από κάτω του.

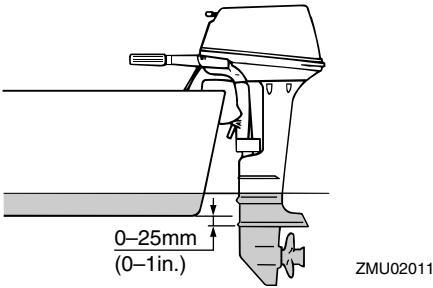

## ΣΗΜΕΙΩΣΗ:

- Το ιδανικό ύψος τοποθέτησης της εξωλέμβιας επηρεάζεται από το συνδυασμό του σκάφους και του κινητήρα και από την επιθυμητή χρήση. Δοκιμαστική λειτουργία σε διαφορετικά ύψη θα βοηθήσει να βρείτε το ιδανικό ύψος. Συμβουλευτείτε τον αντιπρόσωπο της Yamaha ή τον κατασκευαστή του σκάφους για περισσότερες πληροφορίες σχετικά με τον καθορισμό του σωστού ύψους τοποθέτησης.
- Για οδηγίες σχετικά με τη ρύθμιση της γωνίας κλίσης της εξωλέμβιας, αναφερθείτε στη σελίδα 24.

RMU26970

## Στήριξη της εξωλέμβιας μηχανής

1. Τοποθετήστε την εξωλέμβια πάνω στον καθρέφτη, έτσι ώστε να είναι όσο γίνεται πιο κοντά στο κέντρο. Σφίξτε καλά και ομοιόμορφα τις βίδες στήριξης του

καθρέφτη. Ελέγχετε περιοδικά τις βίδες στήριξης κατά τη λειτουργία της εξωλέμβιας, γιατί μπορεί να χαλαρώσουν λόγω των κραδασμών της μηχανής.

RWM00640

## ΠΡΟΕΙΔΟΠΟΙΗΣΗ

Αν χαλαρώσουν οι βίδες στήριξης, η εξωλέμβια μπορεί να μετακινηθεί ή και να πέσει από τον καθρέφτη. Αυτό μπορεί να προκαλέσει απώλεια ελέγχου και σοβαρό τραυματισμό. Βεβαιωθείτε ότι οι βίδες στήριξης είναι καλά σφιγμένες. Ελέγχετε περιοδικά τις βίδες στήριξης κατά τη λειτουργία της εξωλέμβιας.

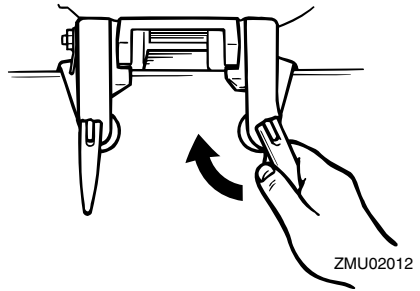

2. Αν η μηχανή σας διαθέτει βρόγχο καλωδίου ασφαλείας, θα πρέπει να χρησιμοποιηθεί ένα καλώδιο ή αλυσίδα ασφαλείας της μηχανής. Συνδέστε τη μια πλευρά στο βρόγχο του καλωδίου ασφαλείας και την άλλη πλευρά σε ένα ασφαλές σημείο στο σκάφος. Αλλιώς, η εξωλέμβια μπορεί να χαθεί αν πέσει κατά λάθος από τον καθρέφτη.

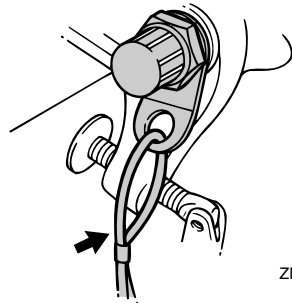

# Λειτουργία

3. Ασφαλίστε τον βραχίονα στήριξης στον καθρέφτη χρησιμοποιώντας τα μπουλόνια που παρέχονται με την εξωλέμβια (αν περιλαμβάνονται). Για λεπτομέρειες, συμβουλευτείτε τον αντιπρόσωπο της Yamaha.

RWM00650

## ΠΡΟΕΙΔΟΠΟΙΗΣΗ

Αποφύγετε τη χρήση άλλων μπουλονιών, παξιμαδιών ή ροδελών εκτός από αυτά που περιέχονται στη συσκευασία της μηχανής. Στην περίπτωση που χρησιμοποιήσετε άλλα εξαρτήματα πάντως, αυτά θα πρέπει να είναι τουλάχιστον της ίδιας ποιότητας και αντοχής και πρέπει να τα σφίξετε καλά. Μετά το σφίξιμο, λειτουργήστε δοκιμαστικά τη μηχανή και βεβαιωθείτε ότι είναι καλά σφινγμένα.

RMU30173

## Στρώσιμο του κινητήρα

Η καινούρια σας μηχανή χρειάζεται μια περίοδο στρωσίματος έτσι ώστε οι επιφάνειες των κινούμενων τμημάτων που έρχονται σε επαφή να ταιριάζουν και να υποστούν μια ομοίμορφη επιφανειακή φθορά. Το σωστό στρώσιμο εξασφαλίζει τις σωστές επιδόσεις και μεγαλώνει τη ζωή του κινητήρα.



RCM00800

## ΠΡΟΣΟΧΗ:



Αν δεν ακολουθήσετε τη διαδικασία στρωσίματος μπορεί να μειωθεί η διάρκεια ζωής του κινητήρα ή να πάθει σοβαρή ζημιά.

RMU27060

## Πίνακας ανάμιξης βενζίνης και λαδιού (50:1)

	50:1			
	1 L (0.26 US gal, 0.22 Imp gal)	12 L (3.2 US gal, 2.6 Imp gal)	14 L (3.7 US gal, 3.1 Imp gal)	24 L (6.3 US gal, 5.3 Imp gal)
				
	0.02 L (0.02 US qt, 0.02 Imp qt)	0.24 L (0.25 US qt, 0.21 Imp qt)	0.28 L (0.3US qt, 0.25 Imp qt)	0.48 L (0.51 US qt, 0.42Imp qt)

ZMU02442

-  Βενζίνη
-  Λάδι κινητήρα

RCM00150

## ΠΡΟΣΟΧΗ:

Φροντίστε να αναμίξετε καλά τη βενζίνη με το λάδι, αλλιώς μπορεί να πάθει ζημιά ο κινητήρας.

RMU27074

## Διαδικασία για μοντέλα με προανάμιξη

Λειτουργήστε τη μηχανή υπό φορτίο (με ταχύτητα και προπέλα τοποθετημένη) για 10 ώρες ως ακολούθως.

- Πρώτα 10 λεπτά:  
Λειτουργήστε τη μηχανή με τη μικρότερη δυνατή ταχύτητα. Συνιστάται γρήγορο ρελαντί με νεκρά.
- Επόμενα 50 λεπτά:  
Μην ανοίξετε το γκάτσι πάνω από τη μέση της διαδρομής (περίπου 3000 στροφές/λεπτό). Μεταβάλλετε κάθε τόσο την ταχύτητα της μηχανής. Αν το σκάφος σας πλανάει εύκολα, επιταχύνετε με τέρμα το γκάτσι ώσπου να πλανάει και μετά μειώστε αμέσως το γκάτσι στις 3000 στροφές/λεπτό.
- Επόμενες δύο ώρες:  
Επιταχύνετε με τέρμα το γκάτσι ώσπου να πλανάει το σκάφος και μετά μειώστε αμέσως το γκάτσι στα τρία τέταρτα (περίπου 4000 στροφές/λεπτό). Μεταβάλλετε κάθε τόσο την ταχύτητα της μηχανής. Ανοίξτε το

γκάζι τέρμα για ένα λεπτό και μετά μειώστε το στα τρία τέταρτα ή λιγότερο για 10 λεπτά, ώστε να κρυώσει η μηχανή.

#### 4. Υπόλοιπες επτά ώρες:

Λειτουργήστε τη μηχανή σε όποια ταχύτητα επιθυμείτε. Αποφύγετε όμως να ανοίγετε τέρμα το γκάζι για πάνω από 5 λεπτά τη φορά.

#### 5. Μετά τις πρώτες 10 ώρες:

Λειτουργήστε κανονικά τη μηχανή. Χρησιμοποιήστε τον τυπικό λόγο προανάμιξης βενζίνης και λαδιού. Για λεπτομέρειες σχετικά με την ανάμιξη καυσίμου και λαδιού, αναφερθείτε στη σελίδα 15.

RMU27102

## Έλεγχος πριν τη λειτουργία

RWM00080



### ΠΡΟΕΙΔΟΠΟΙΗΣΗ

Αν κάτι δεν λειτουργεί σωστά κατά τον έλεγχο πριν τη λειτουργία, επισκευάστε το πριν χρησιμοποιήσετε την εξωλέμβια. Αλλιώς μπορεί να προκληθεί ατύχημα.

RCM00120

### ΠΡΟΣΟΧΗ:

Μην βάζετε μπροστά τον κινητήρα έξω από το νερό. Μπορεί να προκληθεί υπερθέρμανση και σοβαρή ζημιά στον κινητήρα.

RMU27111

## Καύσιμο

- Βεβαιωθείτε ότι έχετε αρκετό καύσιμο για το ταξίδι σας.
- Βεβαιωθείτε ότι δεν υπάρχει διαρροή καυσίμου ή αναθυμιάσεων.
- Ελέγξτε τις συνδέσεις του αγωγού καυσίμου και βεβαιωθείτε ότι είναι σφικτές (αν υπάρχει δοχείο καυσίμου Yamaha ή δοχείο σκάφους).
- Βεβαιωθείτε ότι το δοχείο καυσίμου είναι τοποθετημένο σε μια ασφαλή, επίπεδη επιφάνεια και ότι ο αγωγός καυσίμου δεν

τσακίζει ή πιέζεται, ή μπορεί να έρθει σε επαφή με αιχμηρά αντικείμενα (αν υπάρχει δοχείο καυσίμου Yamaha ή δοχείο σκάφους).

RMU27120

## Λάδι

- Βεβαιωθείτε ότι έχετε αρκετό λάδι για το ταξίδι σας.

RMU27130

## Συστήματα Ελέγχου

- Ελέγξτε το γκάζι, το μοχλό αλλαγής ταχυτήτων και το τιμόνι για να βεβαιωθείτε ότι λειτουργούν σωστά πριν βάλετε μπροστά τη μηχανή.
- Τα συστήματα ελέγχου θα πρέπει να λειτουργούν ομαλά, χωρίς να παρεμποδίζονται ή να έχουν ασυνήθιστο τζόγο.
- Κοιτάξτε μήπως υπάρχουν χαλαρές ή κατεστραμμένες συνδέσεις.
- Ελέγξτε τη λειτουργία των διακοπών εκκίνησης και σταματήματος, με την εξωλέμβια στο νερό.

RMU27140

## Κινητήρας

- Ελέγξτε τον κινητήρα και την τοποθέτησή του.
- Κοιτάξτε μήπως υπάρχουν χαλαρά ή κατεστραμμένα σημεία στερέωσης.
- Ελέγξτε την προπέλα μήπως έχει καμιά ζημιά.

RMU27233

## Ανεφοδιασμός με καύσιμο και λάδι κινητήρα

RMU27242

## Γέμισμα του φορητού δοχείου καυσίμου

RWM00060



### ΠΡΟΕΙΔΟΠΟΙΗΣΗ

Η βενζίνη και οι αναθυμιάσεις της είναι εξαιρετικά εύφλεκτες και εκρηκτικές ύλες. Μην καπνίζετε όταν βάζετε καύσιμο στην εξωλέμβια και μείνετε μακριά από σπίθες, φλόγες ή άλλες πηγές ανάφλεξης.

1. Αφαιρέστε την τάπα του δοχείου καυσίμου.
2. Γεμίστε προσεκτικά το δοχείο.
3. Κλείστε καλά την τάπα μετά το γέμισμα. Σκουπίστε το καύσιμο που τυχόν χύθηκε.

# Λειτουργία

Χωρητικότητα δοχείου καυσίμου (για το δοχείο της Yamaha):  
12.0 L (3.17 US gal) (2.64 Imp.gal)

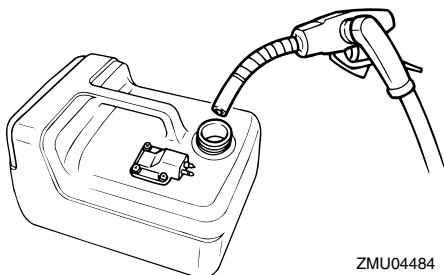

ZMU04484

RMU27253

## Γέμισμα του ενσωματωμένου δοχείου καυσίμου

RWM00060

### **ΠΡΟΕΙΛΟΠΟΙΗΣΗ**

Η βενζίνη και οι αναθυμιάσεις της είναι εξαιρετικά εύφλεκτες και εκρηκτικές ύλες. Μην καπνίζετε όταν βάζετε καύσιμο στην εξωλέμβια και μείνετε μακριά από σπίθες, φλόγες ή άλλες πηγές ανάφλεξης.

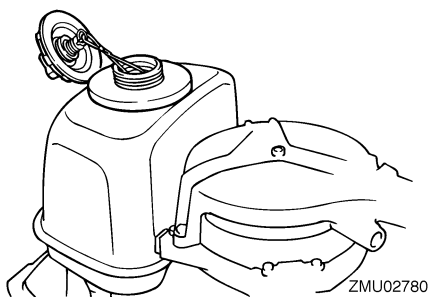

ZMU02780

1. Με την εξωλέμβια χαμηλωμένη (στην κάθετη θέση λειτουργίας), αφαιρέστε την τάπα του δοχείου καυσίμου.
2. Χρησιμοποιήστε ένα χωνί αν η άκρη της αντλίας καυσίμου δεν είναι αρκετά μικρή για να χωρέσει στο στόμιο του δοχείου καυσίμου.



3. Γεμίστε προσεκτικά το δοχείο καυσίμου.
4. Κλείστε καλά την τάπα μετά το γέμισμα. Σκουπίστε το καύσιμο που τυχόν χύθηκε.

Χωρητικότητα δοχείου καυσίμου:  
2.8 L (0.74 US gal) (0.62 Imp.gal)



RMU27404

## Ανάμιξη βενζίνης και λαδιού (100:1)

	Λόγος ανάμιξης βενζίνης και λαδιού
Περίοδος στρωσίματος	Αναφερθείτε στη σελίδα 14
Μετά το στρώσιμο	100:1

	100:1			
	1 L (0.26 US gal, 0.22 Imp gal)	12 L (3.2 US gal, 2.6 Imp gal)	14 L (3.7 US gal, 3.1 Imp gal)	24 L (6.3 US gal, 5.3 Imp gal)
				
	0.01 L (0.01 US qt, 0.01 Imp qt)	0.12 L (0.13 US qt, 0.11 Imp qt)	0.14 L (0.15 US qt, 0.12 Imp qt)	0.24 L (0.25 US qt, 0.21 Imp qt)

ZMU04910

1. : Βενζίνη
2. : Λάδι κινητήρα

## Αν υπάρχει φορητό δοχείο καυσίμου

1. Βάλτε λάδι στο φορητό δοχείο καυσίμου και μετά προσθέστε βενζίνη.

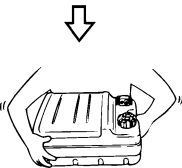
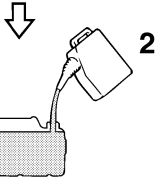
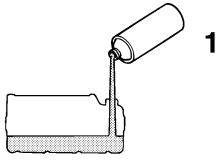

ZMU02394

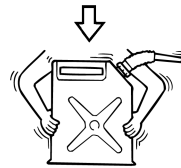
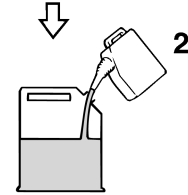
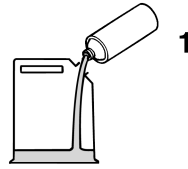

ZMU02886

1. Λάδι κινητήρα
2. Βενζίνη
2. Τοποθετήστε την τάπα του δοχείου καυσίμου και κλείστε την σφιχτά.
3. Ανακινήστε το δοχείο καυσίμου ώστε να αναμιχθεί καλά το καύσιμο.
4. Βεβαιωθείτε ότι έχει αναμιχθεί το λάδι και η βενζίνη.

#### Αν υπάρχει ενσωματωμένο δοχείο καυσίμου

1. Βάλτε λάδι σε ένα καθαρό μεταλλικό δοχείο καυσίμου και μετά προσθέστε βενζίνη.

1. Λάδι κινητήρα
2. Βενζίνη
2. Τοποθετήστε την τάπα του μεταλλικού δοχείου καυσίμου και κλείστε σφιχτά.
3. Ανακινήστε το δοχείο για να αναμιχθεί καλά το καύσιμο.
4. Βεβαιωθείτε ότι έχει αναμιχθεί το λάδι και η βενζίνη.
5. Βάλτε το μίγμα λαδιού και βενζίνης στο ενσωματωμένο δοχείο καυσίμου.

RCM00810

#### **ΠΡΟΣΟΧΗ:**

- Αποφύγετε τη χρήση άλλου λαδιού εκτός από το συνιστώμενο.
- Χρησιμοποιείτε καλό μίγμα καυσίμου-λαδιού.
- Αν το μίγμα δεν έχει αναμιχθεί καλά ή αν ο λόγος ανάμιξης δεν είναι σωστός, μπορεί να προκύψουν τα ακόλουθα προβλήματα.  
Μικρότερη ποσότητα λαδιού: Η έλλειψη

# Λειτουργία

λαδιού μπορεί να προκαλέσει σοβαρό πρόβλημα στον κινητήρα, όπως να κολλήσουν τα πιστόνια.

- Μεγαλύτερη ποσότητα λαδιού: Υπερβολική ποσότητα λαδιού μπορεί να βρωμίσει τα μπουζί, να προκαλέσει πολύ καπνό από την εξάτμιση και πολλά κατακάθια άνθρακα.

## ΣΗΜΕΙΩΣΗ:

Αν χρησιμοποιείτε μόνιμα τοποθετημένο δοχείο, προσθέστε σταδιακά το λάδι καθώς βάζετε βενζίνη στο δοχείο.

RMU27450

## Τρόπος χρήσης της μηχανής

RMU27461

### Τροφοδοσία με καύσιμο (φορητό δοχείο)

RWM00420

#### **ΠΡΟΕΙΔΟΠΟΙΗΣΗ**

- Πριν βάλετε μπροστά τον κινητήρα, βεβαιωθείτε ότι το σκάφος είναι καλά δεμένο και ότι μπορείτε να οδηγήσετε χωρίς εμπόδια. Βεβαιωθείτε ότι δεν υπάρχουν κολυμβητές στο νερό κοντά σας.
- Όταν ξεσφίγγετε τη βίδα εξαέρωσης, απελευθερώνονται αναθυμιάσεις βενζίνης. Η βενζίνη είναι εξαιρετικά εύφλεκτη και οι αναθυμιάσεις της είναι εύφλεκτες και εκρηκτικές. Μην καπνίζετε και απομακρυνθείτε από σπίθες και φλόγες όταν ξεσφίγγετε τη βαλβίδα εξαέρωσης.
- Το προϊόν αυτό εκπέμπει καυσαέρια που περιέχουν μονοξείδιο του άνθρακα, ένα άχρωμο και άοσμο αέριο που μπορεί να προκαλέσει εγκεφαλική βλάβη ή και θάνατο, αν εισπνευστεί. Τα συμπτώματά του είναι ναυτία, ζάλη και υπνηλία. Να αερίζετε καλά το τμήμα πηδαλιούχησης και τις καμπίνες του σκάφους. Μην φράζετε τις εξόδους των καυσαερίων.

1. Αν υπάρχει βίδα εξαέρωσης πάνω στην τάπα του δοχείου καυσίμου, ξεσφίξτε την κατά 2 ή 3 βόλτες.

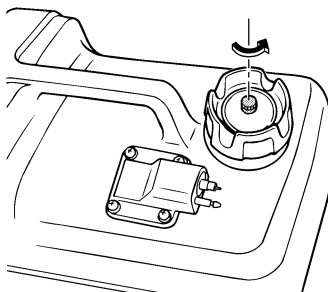

ZMU02237

2. Αν υπάρχει σύνδεση καυσίμου στον κινητήρα, συνδέστε καλά τον αγωγό καυσίμου στη σύνδεση. Μετά συνδέστε καλά την άλλη πλευρά του αγωγού καυσίμου στη σύνδεση του δοχείου καυσίμου.

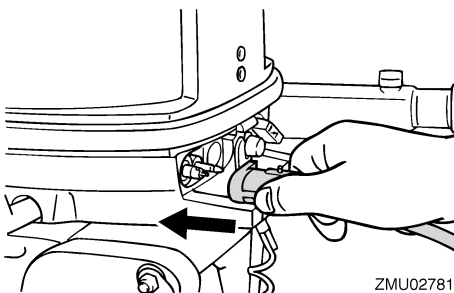

ZMU02781

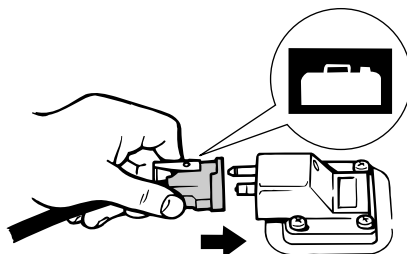

ZMU02024



3. Αν η εξωλέμβιά σας διαθέτει μοχλό τριβής τιμονιού, συνδέστε καλά τον αγωγό του καυσίμου με τον σφιχτήρα του αγωγού καυσίμου.

## ΣΗΜΕΙΩΣΗ:

Όταν λειτουργεί ο κινητήρας τοποθετήστε το δοχείο οριζόντια, αλλιώς δεν θα τραβάει καύσιμο από το δοχείο καυσίμου.

4. Πιέστε την αντλία εκκίνησης με το τμήμα εξαγωγής προς τα πάνω, μέχρι να νιώσετε ότι σκληραίνει.



ZMU02025

RMU27472

## Τροφοδοσία καυσίμου

RWM00420



## ΠΡΟΕΙΔΟΠΟΙΗΣΗ

- Πριν βάλετε μπροστά τον κινητήρα, βεβαιωθείτε ότι το σκάφος είναι καλά δεμένο και ότι μπορείτε να οδηγήσετε χωρίς εμπόδια. Βεβαιωθείτε ότι δεν υπάρχουν κολυμβητές στο νερό κοντά σας.
- Όταν ξεσφίγγετε τη βίδα εξαέρωσης, απελευθερώνονται αναθυμιάσεις βενζίνης. Η βενζίνη είναι εξαιρετικά εύφλεκτη και οι αναθυμιάσεις της είναι εύφλεκτες και εκρηκτικές. Μην καπνίζετε και απομακρυνθείτε από σπύρες και φλόγες όταν ξεσφίγγετε τη βαλβίδα εξαέρωσης.
- Το προϊόν αυτό εκπέμπει καυσαέρια που περιέχουν μονοξείδιο του άνθρακα, ένα άχρωμο και άοσμο αέριο που μπορεί να προκαλέσει εγκεφαλική βλάβη ή και θάνατο,

αν εισπνευστεί. Τα συμπτώματά του είναι ναυτία, ζάλη και υπνηλία. Να αερίζετε καλά το τμήμα πηδαλιούχησης και τις καμπίνες του σκάφους. Μην φράζετε τις εξόδους των καυσαερίων.

1. Στο ενσωματωμένο δοχείο καυσίμου, ξεσφίξτε τη βίδα εξαέρωσης που υπάρχει πάνω στην τάπα του δοχείου κατά 1 βόλτα. Στο εξωτερικό δοχείο καυσίμου, ξεσφίξτε τη βίδα εξαέρωσης κατά 2 ή 3 βόλτες.

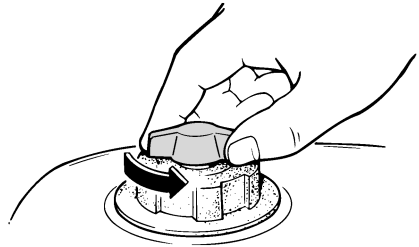

ZMU02443

2. Επιλέξτε το δοχείο καυσίμου χρησιμοποιώντας το μοχλό παροχής καυσίμου ή ανοίξτε το μοχλό παροχής καυσίμου.

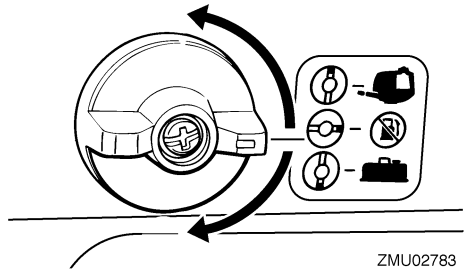

ZMU02783

3. Αν χρησιμοποιείτε εξωτερικό δοχείο καυσίμου, συνδέστε τις συνδέσεις του καυσίμου καλά και πιέστε την αντλία εκκίνησης με το τμήμα εξαγωγής προς τα πάνω, μέχρι να νιώσετε ότι σκληραίνει (αν υπάρχουν συνδέσεις καυσίμου).

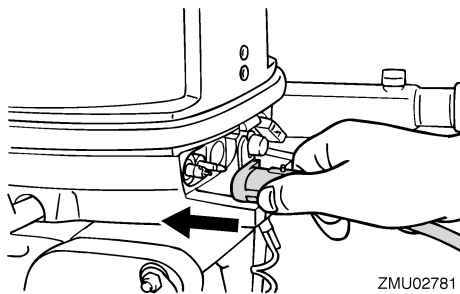

RMU27490

## Ξεκίνημα του κινητήρα

RMU27505

**Μοντέλα χειροκίνητης εκκίνησης (με λαγούδρα)**

1. Τοποθετήστε το μοχλό ταχυτήτων στη νεκρά.

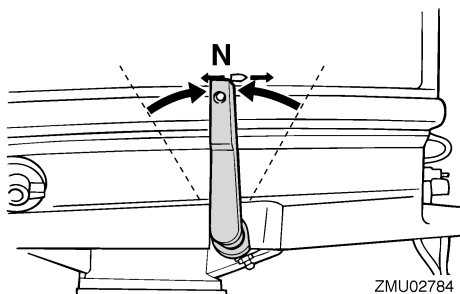

## ΣΗΜΕΙΩΣΗ:

Το σύστημα προστασίας από εκκίνηση με ταχύτητα επιτρέπει να πάρει μπροστά η μηχανή μόνο με νεκρά.

2. Συνδέστε το καλώδιο του διακόπτη σταματήματος του κινητήρα σε ένα ασφαλές σημείο στα ρούχα σας, στο χέρι ή το πόδι. Μετά συνδέστε την πλακέτα ασφαλείας που υπάρχει στο άλλο άκρο του καλωδίου στον διακόπτη σταματήματος του κινητήρα.

RWM00120

## ΠΡΟΕΙΔΟΠΟΙΗΣΗ

- Συνδέστε το καλώδιο του διακόπτη σταματήματος του κινητήρα σε ένα ασφαλές σημείο στα ρούχα σας, στο χέρι ή το πόδι όταν οδηγείτε.
- Μην συνδέετε το καλώδιο σε ρούχα που ενδέχεται να σκιστούν. Προσέξτε μην μπερδεντεί το καλώδιο κάπου στη διαδρομή και δεν λειτουργήσει όταν χρειαστεί.
- Αποφύγετε κατά λάθος τράβηγμα του καλωδίου στη διάρκεια της κανονικής λειτουργίας. Η απώλεια της ισχύος του κινητήρα συνεπάγεται την απώλεια ελέγχου μέσω του τιμονιού. Επίσης, χωρίς ισχύ από τον κινητήρα το σκάφος επιβραδύνει απότομα. Αυτό μπορεί να πετάξει μπροστά ανθρώπους και αντικείμενα του σκάφους.

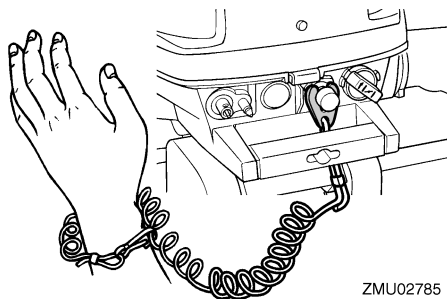

3. Τοποθετήστε το μοχλό του γκαζιού στη θέση "START" (εκκίνηση).

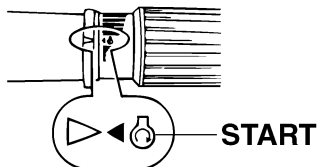

ZMU02446

4. Τραβήξτε έξω / στρέψτε το κουμπί του τσοκ μέχρι τέρμα. Μόλις πάρει μπροστά η μηχανή επαναφέρετε το κουμπί στην αρχική του θέση.

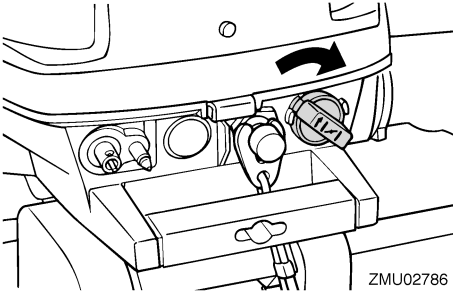

## ΣΗΜΕΙΩΣΗ:

- Δεν χρειάζεται να χρησιμοποιήσετε το τσοκ αν ο κινητήρας είναι ζεστός.
- Αν το κουμπί του τσοκ μείνει στη θέση εκκίνησης “START” όταν ο κινητήρας λειτουργεί, η μηχανή θα έχει πεσμένη απόδοση ή θα μπουκώσει.

5. Τραβήξτε αργά προς τα έξω τη λαβή της κορδονιέρας μέχρι να νιώσετε αντίσταση. Μετά τραβήξτε δυνατά για να πάρει μπροστά ο κινητήρας. Επαναλάβετε αν χρειάζεται.

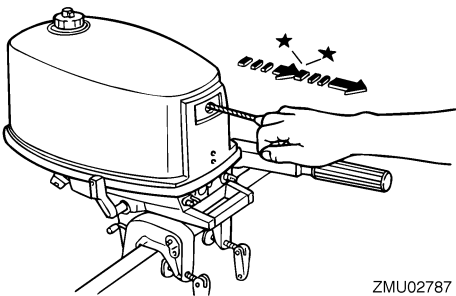

6. Μόλις πάρει μπροστά ο κινητήρας, επαναφέρετε αργά τη λαβή της κορδονιέρας στην αρχική θέση πριν την αφήσετε.
7. Επαναφέρετε αργά τη χειρολαβή του γκαζιού στην εντελώς κλειστή θέση.

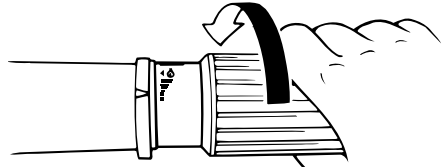

## ΣΗΜΕΙΩΣΗ:

- Όταν ο κινητήρας είναι κρύος, χρειάζεται ζέσταμα. Για περισσότερες πληροφορίες, αναφερθείτε στη σελίδα 21.
- Αν ο κινητήρας δεν πάρει μπροστά με την πρώτη, επαναλάβετε τη διαδικασία. Αν ο κινητήρας δεν πάρει μπροστά μετά από 4 ή 5 προσπάθειες, ανοίξτε λίγο το γκάζι (μεταξύ 1/8 και 1/4) και ξαναδοκιμάστε. Επίσης, αν ο κινητήρας είναι ζεστός αλλά δεν παίρνει μπροστά, ανοίξτε το γκάζι στο ίδιο ποσοστό και δοκιμάστε πάλι. Αν ο κινητήρας συνεχίσει να μην παίρνει μπροστά, αναφερθείτε στη σελίδα 43.

RMU27670

## Ζέσταμα του κινητήρα

RCM00511

### Μοντέλα εκκίνησης με τσοκ

1. Αφού βάλετε μπροστά τον κινητήρα, αφήστε τον στο ρελαντί για 3 λεπτά ώστε να ζεσταθεί. Αν δεν το κάνετε θα μειωθεί η διάρκεια ζωής του κινητήρα. Επαναφέρετε σταδιακά το κουμπί του τσοκ στην αρχική του θέση καθώς ζεσταίνεται ο κινητήρας.
2. Ελέγξτε αν υπάρχει σταθερή ροή νερού από το ενδεικτικό του νερού ψύξης.

RCM00511

## ΠΡΟΣΟΧΗ:

Η συνεχής ροή νερού από το ενδεικτικό νερού ψύξης, δείχνει ότι η αντλία νερού στέλνει νερό στις διόδους ψύξης. Αν δεν ρέει νερό έξω από το

# Λειτουργία

ενδεικτικό συνεχώς όταν η μηχανή λειτουργεί, μπορεί να προκληθεί υπερθέρμανση και σοβαρή ζημιά. Σταματήστε τη μηχανή και ελέγξτε μήπως έχει φράξει η εισαγωγή νερού ψύξης στη λεκάνη ή στο ενδεικτικό νερού ψύξης. Συμβουλευτείτε τον αντιπρόσωπο της Yamaha αν δεν μπορείτε να εντοπίσετε και να διορθώσετε το πρόβλημα.

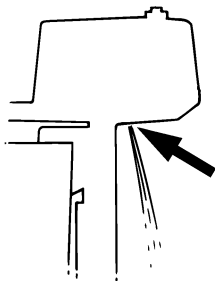

ZMU02447

RMU27740

## Αλλαγή ταχύτητας

RWM00180

### **ΠΡΟΕΙΔΟΠΟΙΗΣΗ**

Πριν αλλάξετε ταχύτητα, βεβαιωθείτε ότι δεν υπάρχουν κολυμβητές ή εμπόδια στο νερό κοντά σας.

RCM00220

### **ΠΡΟΣΟΧΗ:**

Για να αλλάξετε την κατεύθυνση του σκάφους ή την ταχύτητα από πρόσω σε όπισθεν ή το αντίθετο, πρώτα κλείστε το γκάτζι ώστε ο κινητήρας να λειτουργήσει στο ρελαντί (ή σε χαμηλές στροφές).

RMU27764

## Πρόσω (για μοντέλα με λαγουδέρα ή χειριστήριο)

### Μοντέλα με λαγουδέρα

1. Τοποθετήστε τη λαβή του γκαζιού στην εντελώς κλειστή θέση.

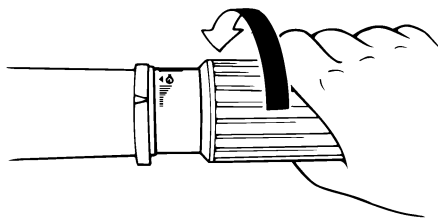

ZMU02448

2. Μετακινήστε το μοχλό ταχυτήτων γρήγορα και σταθερά από τη νεκρά στην ταχύτητα πρόσω.

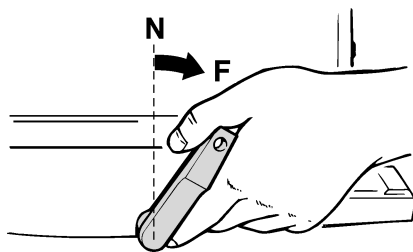

ZMU02788

## Μοντέλα με χειριστήριο

Τραβήξτε επάνω τη σκανδάλη κλειδώματος στη νεκρά (αν υπάρχει) και μετακινήστε το μοχλό του χειριστηρίου γρήγορα και σταθερά από τη νεκρά στην ταχύτητα πρόσω.

RMU27801

## Όπισθεν

RWM00190

### **ΠΡΟΕΙΔΟΠΟΙΗΣΗ**

Όταν χρησιμοποιείτε την όπισθεν, να πιγαίνετε αργά. Μην ανοίγετε το γκάτζι πάνω από το μισό. Αλλιώς το σκάφος μπορεί να γίνει ασταθές, πράγμα που μπορεί να οδηγήσει σε απώλεια ελέγχου και σε ατύχημα.

1. Τοποθετήστε τη χειρολαβή του γκαζιού στην εντελώς κλειστή θέση.

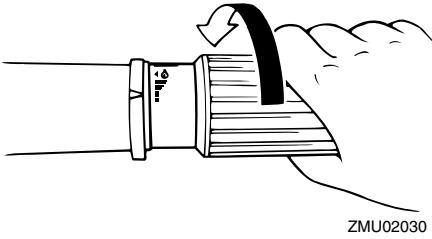

2. Μετακινήστε το μοχλό αλλαγής ταχυτήτων γρήγορα και σταθερά από τη νεκρά στην ταχύτητα όπισθεν.

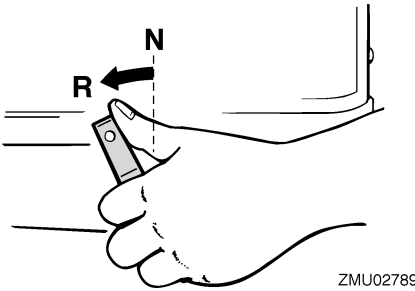

## ΣΗΜΕΙΩΣΗ:

Η εξωλέμβια μπορεί να περιστραφεί κατά 360° στον βραχίονά της (σύστημα πλήρους περιστροφής). Για να συγκρατήσετε το σκάφος, απλά στρέψτε τη μηχανή κατά 180°, με τη λαγουδέρα προς το μέρος σας.

RMU27820

## Σταμάτημα του κινητήρα

Πριν σταματήσετε τον κινητήρα, αφήστε τον πρώτα να κρυνώσει για λίγα λεπτά στο ρελαντί ή σε χαμηλή ταχύτητα. Το σταμάτημα του κινητήρα αμέσως μετά από λειτουργία σε υψηλή ταχύτητα δεν συνιστάται.

RMU27832

## Διαδικασία

1. Πιέστε και κρατήστε το κουμπί σταματήματος του κινητήρα ώστε να σβήσει εντελώς.

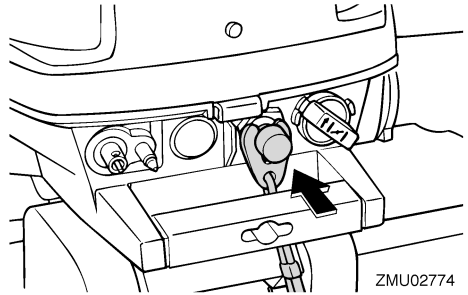

2. Αφού σβήσει ο κινητήρας, σφίξτε τη βίδα εξαέρωσης πάνω στην τάπα του δοχείου καυσίμου και τοποθετήστε το μοχλό ή το κουμπί παροχής καυσίμου, αν υπάρχει, στην κλειστή θέση.

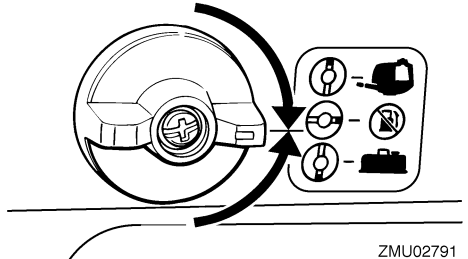

3. Αποσυνδέστε τον αγωγό καυσίμου αν χρησιμοποιείτε εξωτερικό δοχείο καυσίμου.

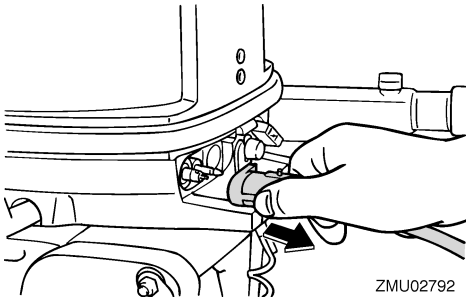

## ΣΗΜΕΙΩΣΗ:

Αν η εξωλέμβια διαθέτει καλώδιο σταματήματος του κινητήρα, μπορείτε να σβήσετε τον κινητήρα τραβώντας το καλώδιο ώστε να βγει η πλακέτα ασφαλείας από τον διακόπτη σταματήματος.

RMU27861

## Κλίση της εξωλέμβιας μηχανής

Η γωνία κλίσης της εξωλέμβιας βοηθά στον καθορισμό της θέσης της πλώρης του σκάφους στο νερό. Η σωστή γωνία κλίσης βοηθά στη βελτίωση των επιδόσεων και της οικονομίας καυσίμου, ενώ ξεκουράζει τον κινητήρα. Η σωστή ένταση εξαρτάται από το συνδυασμό σκάφους, μηχανής και προπέλας. Η σωστή κλίση επηρεάζεται επίσης από μεταβλητές όπως το φορτίο του σκάφους, τις θαλάσσιες συνθήκες και την ταχύτητα πλεύσης.

RWM00740

## **ΠΡΟΕΙΔΟΠΟΙΗΣΗ**

Υπερβολική κλίση σε σχέση με τις συνθήκες λειτουργίας (είτε πάνω ή κάτω) μπορεί να προκαλέσει αστάθεια στο σκάφος και να δυσκολέψει την οδήγηση και τους ελιγμούς. Αυτό αυξάνει τις πιθανότητες ατυχήματος. Αν νιώθετε ασταθές το σκάφος ή δυσκολία στους ελιγμούς, μειώστε την ταχύτητα και/ή ξαναρυθμίστε τη γωνία κλίσης.

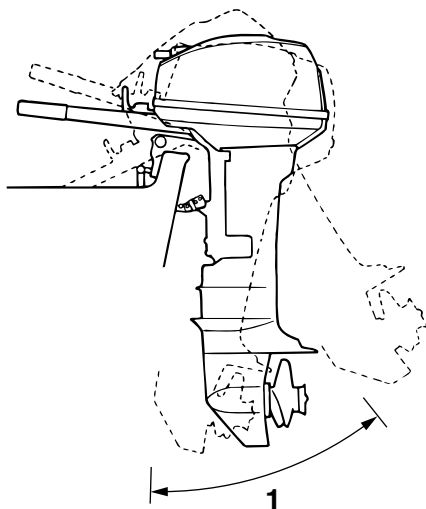

ZMU02043

1. Λειτουργική γωνία κλίσης

RMU27872

## Ρύθμιση της γωνίας κλίσης στα μοντέλα χειροκίνητης ανύψωσης

Υπάρχουν 4 ή 5 τρύπες στο βραχίονα στήριξης, για τη ρύθμιση της γωνίας κλίσης της μηχανής.

1. Σβήστε τον κινητήρα.
2. Ανυψώστε την εξωλέμβια μηχανή, και στη συνέχεια αφαιρέστε τη ράβδο κλίσης από τον βραχίονα στήριξης.

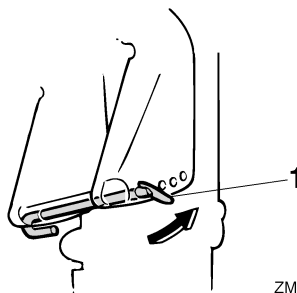

ZMU02793

1. Ράβδος κλίσης

3. Τοποθετήστε τη ράβδο στην επιθυμητή τρύπα.

Για να σηκώσετε την πλώρη (“κλίση προς τα έξω”), απομακρύνετε τη ράβδο από τον καθρέφτη. Για να κατεβάσετε την πλώρη (“κλίση προς τα μέσα”), μετακινήστε τη ράβδο προς τον καθρέφτη.

Κάντε δοκιμές ρυθμίζοντας την κλίση σε διαφορετικές γωνίες, ώστε να βρείτε τη θέση που λειτουργεί καλύτερα σε σχέση με το σκάφος σας και τις συνθήκες λειτουργίας.

RWM00400

## ΠΡΟΕΙΔΟΠΟΙΗΣΗ

- Σβήστε τη μηχανή προτού ρυθμίσετε τη γωνία κλίσης.
- Προσέξτε μην τραυματιστείτε όταν βγάξετε ή τοποθετείτε τη ράβδο.
- Να είστε προσεκτικοί όταν δοκιμάζετε μια θέση κλίσης για πρώτη φορά. Αυξάνετε προοδευτικά την ταχύτητα και ελέγχετε για τυχόν αστάθεια ή προβλήματα στον έλεγχο του σκάφους. Λάθος γωνία κλίσης μπορεί να προκαλέσει απώλεια ελέγχου.

## ΣΗΜΕΙΩΣΗ:

Η γωνία κλίσης της εξωλέμβιας αλλάζει περίπου 4 μοίρες με κάθε τρύπα της ράβδου κλίσης.

RMU27911

## Ρύθμιση της κλίσης του σκάφους

Όταν το σκάφος πλανάει, μια θέση με την πλώρη προς τα πάνω έχει σαν αποτέλεσμα λιγότερη αντίσταση, μεγαλύτερη σταθερότητα και αποτελεσματικότητα. Αυτό συμβαίνει γενικά όταν η γραμμή της καρίνας του σκάφους είναι ανεβασμένη κατά 3 έως 5 μοίρες. Με την πλώρη επάνω, το σκάφος έχει την τάση να στρίβει προς τη μια πλευρά. Αυτό μπορείτε να το αντισταθμίσετε με το τιμόνι. Επίσης μπορείτε να ρυθμίσετε το περυσίο κλίσης ώστε να μειωθεί

αυτό το φαινόμενο. Όταν η πλώρη είναι κάτω, είναι ευκολότερο να επιταχύνετε από σταματημένοι έως τη θέση πλαναρίσματος.

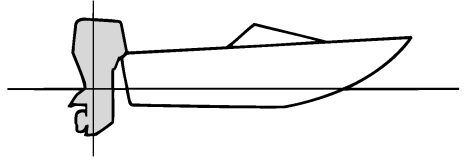

ZMU01784

## Πλώρη προς τα πάνω

Αν η μηχανή έχει πολύ κλίση προς τα έξω, η πλώρη του σκάφους ανεβαίνει πολύ ψηλά. Οι επιδόσεις και η οικονομία υποβαθμίζονται γιατί ο σκελετός του σκάφους πιέζει το νερό και υπάρχει μεγαλύτερη αντίσταση αέρα. Η υπερβολική κλίση της μηχανής προς τα έξω μπορεί να βγάλει την προπέλα στην επιφάνεια, πράγμα που μειώνει ακόμα περισσότερο τις επιδόσεις και το σκάφος μπορεί να πηδάει στο νερό (φαινόμενο “δελφινισμού”), πράγμα που μπορεί να πετάξει τον οδηγό και τους επιβάτες στο νερό.

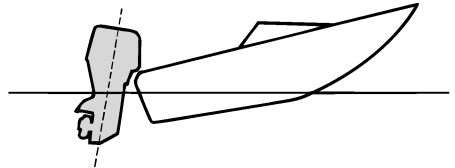

ZMU01785

## Πλώρη προς τα κάτω

Υπερβολική κλίση της μηχανής προς τα μέσα κάνει το σκάφος να “οργώνει” το νερό, μειώνοντας την οικονομία καυσίμου και δυσκολεύοντας την αύξηση της ταχύτητας. Η οδήγηση με υπερβολική κλίση προς τα μέσα σε

# Λειτουργία

γρήγορη ταχύτητα κάνει επίσης το σκάφος ασταθές. Η αντίσταση στην πλήρη αυξάνεται σημαντικά, μεγαλώνοντας τον κίνδυνο να “οδηγεί η πλήρη” και κάνοντας την οδήγηση δύσκολη και επικίνδυνη.

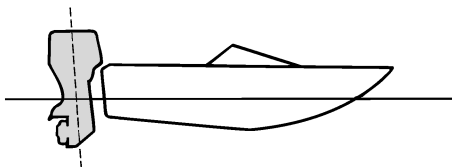

ZMU01786

## ΣΗΜΕΙΩΣΗ:

Ανάλογα με τον τύπο του σκάφους, η γωνία κλίσης της εξωλέμβιας μπορεί να έχει μικρό αποτέλεσμα στην κλίση του σκάφους κατά την οδήγηση.

RMU27921

## Ανύψωση και κατέβασμα της μηχανής

Αν η μηχανή μείνει σταματημένη για κάποιο διάστημα ή αν το σκάφος έχει δέσει στα ρηγά, θα πρέπει να σηκώσετε την εξωλέμβια ώστε να προστατεύσετε την προπέλα και το περίβλημα από ζημιές λόγω σύγκρουσης με εμπόδια, και να μειωθεί η διάβρωση από το αλάτι.

RWM00220

## ΠΡΟΕΙΔΟΠΟΙΗΣΗ

Βεβαιωθείτε ότι δεν υπάρχουν άνθρωποι κοντά στην εξωλέμβια όταν σηκώνετε ή κατεβάζετε τη μηχανή. Επίσης προσέξτε να μην πιαστεί κάποιο μέρος του σώματός σας μεταξύ της μονάδας οδήγησης και του βραχίονα στήριξης.

RWM00230

## ΠΡΟΕΙΔΟΠΟΙΗΣΗ

Η διαρροή καυσίμου μπορεί να προκαλέσει φωτιά. Σφίξτε τη βίδα εξαέρωσης και κλείστε το μοχλό παροχής καυσίμου, αν η εξωλέμβια πρόκειται να μείνει ανυψωμένη για περισσότερο από μερικά λεπτά. Αλλιώς μπορεί να διαρρεύσει καύσιμο.

RCM00231

## ΠΡΟΣΟΧΗ:

- Πριν σηκώσετε την εξωλέμβια, ακολουθήστε τη διαδικασία του τμήματος “Σταμάτημα του κινητήρα” στο κεφάλαιο αυτό. Ποτέ μην σηκώνετε την εξωλέμβια ενώ λειτουργεί ο κινητήρας, διότι μπορεί να προκληθεί σοβαρή ζημιά λόγω υπερθέρμανσης.
- Μην σηκώνετε τη μηχανή πιέζοντας τη λαγουδέρα γιατί μπορεί να σπάσει η χειρολαβή.
- Φροντίστε ώστε η μονάδα ισχύος να είναι πάντα ψηλότερα από την προπέλα. Αλλιώς μπορεί να τρέξει νερό στον κύλινδρο και να προκαλέσει βλάβη.
- Η εξωλέμβια δεν μπορεί να ανυψωθεί με ταχύτητα οπισθεν ή όταν έχει περιστραφεί κατά 180° (δηλαδή κοιτάζει πίσω).

RMU27964

## Διαδικασία ανύψωσης (μοντέλα χειροκίνητης ανύψωσης)

1. Τοποθετήστε το μοχλό ταχυτήτων στη νεκρά (αν υπάρχει) και τοποθετήστε την εξωλέμβια έτσι ώστε να κοιτάζει μπροστά.



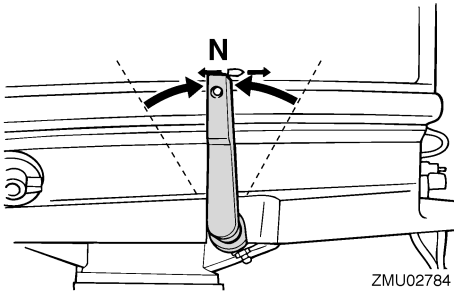

2. Στα μοντέλα πλήρους περιστροφής, σφίξτε το ρυθμιστή τριβής του τιμονιού στρέφοντας προς τα δεξιά για να εμποδίσετε την εξωλέμβια να γυρίσει.
3. Σφίξτε τη βίδα εξαέρωσης. Στα μοντέλα με σύνδεση καυσίμου, αποσυνδέστε τον αγωγό του καυσίμου από την εξωλέμβια.

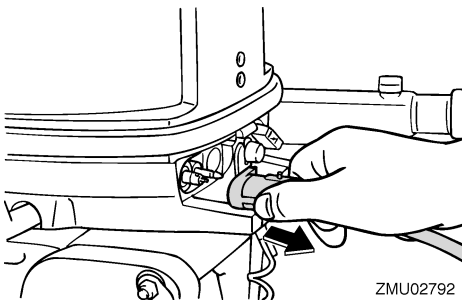
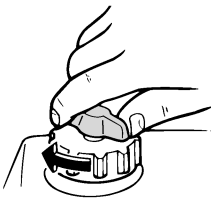

4. Κλείστε το μοχλό παροχής καυσίμου.

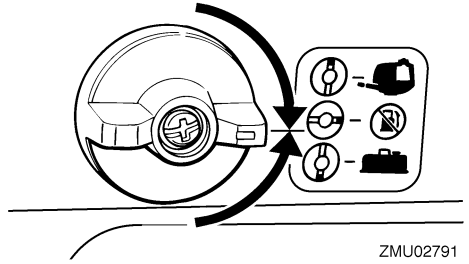

5. Στα μοντέλα με βραχίονα στήριξης της ανύψωσης: κρατήστε το πίσω μέρος του καπακιού ή την πίσω χειρολαβή (αν υπάρχει) με το ένα χέρι και σηκώστε την εξωλέμβια μέχρι να ασφαλίσει αυτόματα ο βραχίονας στήριξης της ανύψωσης.

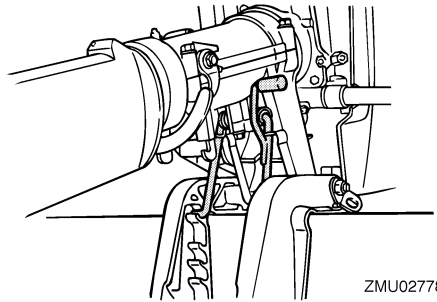

6. Στα μοντέλα με πείρο στήριξης της ανύψωσης: κρατήστε το πίσω μέρος του καπακιού με το ένα χέρι και σηκώστε εντελώς την εξωλέμβια και πιέστε τον πείρο στήριξης της ανύψωσης μέσα στον βραχίονα στήριξης.
7. Στα μοντέλα με μοχλό στήριξης της ανύψωσης: κρατήστε την πίσω χειρολαβή και σηκώστε εντελώς την εξωλέμβια ώστε ο μοχλός στήριξης της ανύψωσης να ασφαλίσει αυτόματα.

## ΣΗΜΕΙΩΣΗ: \_\_\_\_\_

Στα μοντέλα με μοχλό/βραχίονα στήριξης της ανύψωσης: Αν η εξωλέμβια δεν κοιτάζει μπροστά, ο μοχλός/βραχίονας στήριξης της ανύψωσης δεν

# Λειτουργία

μπορεί να γυρίσει αυτόματα στη θέση ασφάλισης. Αν ο μοχλός/βραχίονας στήριξης της ανύψωσης δεν γυρίζει αυτόματα στη θέση ασφάλισης, στρέψτε λίγο τη μηχανή αριστερά και δεξιά.

RMU28032

## Διαδικασία κατεβάσματος (για τα μοντέλα χειροκίνητης ανύψωσης)

1. Σηκώστε λίγο την εξωλέμβια μηχανή.
2. Στα μοντέλα με βραχίονα στήριξης ανύψωσης: Κατεβάστε αργά την εξωλέμβια ενώ τραβάτε πάνω το μοχλό του βραχίονα στήριξης της ανύψωσης.

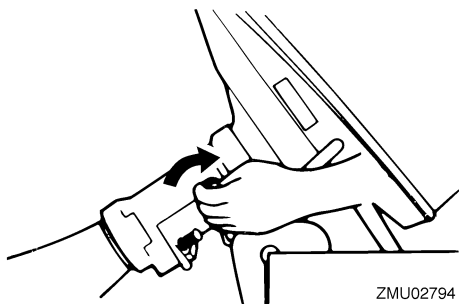

3. Στα μοντέλα με πείρο στήριξης ανύψωσης: Τραβήξτε έξω τον πείρο και μετά κατεβάστε αργά την εξωλέμβια μηχανή.
4. Στα μοντέλα με μοχλό στήριξης ανύψωσης: Κατεβάστε αργά την εξωλέμβια ενώ τραβάτε πάνω το μοχλό στήριξης της ανύψωσης.
5. Ξεσφίξτε το ρυθμιστή τριβής τιμονιού στρέφοντάς τον προς τα αριστερά και ρυθμίστε την τριβή του τιμονιού σύμφωνα με την προτίμηση του οδηγού.

RWM00720

## **ΠΡΟΕΙΔΟΠΟΙΗΣΗ**

Αν υπάρχει υπερβολική αντίσταση, θα είναι δύσκολο να κάνετε ελιγμούς, πράγμα που μπορεί να οδηγήσει σε ατύχημα.

RMU28060

## Πλεύση σε ρηχά νερά

Η εξωλέμβια μπορεί να ανυψωθεί εν μέρει ώστε να επιτρέπει χρήση σε ρηχά νερά.

RMU28071

## Πλεύση σε ρηχά νερά (μοντέλα χειροκίνητης ανύψωσης)

RWM00710

## **ΠΡΟΕΙΔΟΠΟΙΗΣΗ**

- Τοποθετήστε το μοχλό ταχυτήτων στη νεκρά πριν χρησιμοποιήσετε το σύστημα πλεύσης στα ρηχά.
- Όταν χρησιμοποιείτε το σύστημα πλεύσης στα ρηχά, να λειτουργείτε το σκάφος με τη μικρότερη δυνατή ταχύτητα. Ο μηχανισμός ασφάλισης της ανύψωσης δεν λειτουργεί όταν χρησιμοποιείται το σύστημα πλεύσης στα ρηχά. Αν χτυπήσει σε κάποιο εμπόδιο κάτω από την επιφάνεια του νερού, η εξωλέμβια μπορεί να σηκωθεί έξω από το νερό, πράγμα που θα προκαλέσει απόλεια ελέγχου.
- Όταν θέλετε να κάνετε όπισθεν, μην περιστρέψετε την εξωλέμβια κατά 180°. Βάλτε την ταχύτητα όπισθεν.
- Να είστε ιδιαίτερα προσεκτικοί όταν κάνετε όπισθεν. Υπερβολική ώθηση προς τα πίσω μπορεί να σηκώσει τη μηχανή έξω από το νερό, πράγμα που αυξάνει το ενδεχόμενο ατυχήματος και τραυματισμού.
- Επαναφέρετε την εξωλέμβια στην κανονική της θέση μόλις το σκάφος βρεθεί πάλι σε πιο βαθιά νερά.

RCM00260

## **ΠΡΟΣΟΧΗ:**

Μην σηκώνετε την εξωλέμβια σε θέση που φέρνει την εισαγωγή του νερού ψύξης της κάτω μονάδας πάνω από την επιφάνεια του νερού όταν ρυθμίζετε την εξωλέμβια για πλεύση σε ρηχά νερά. Αλλιώς μπορεί να προκληθεί σοβαρή ζημιά λόγω υπερθέρμανσης.

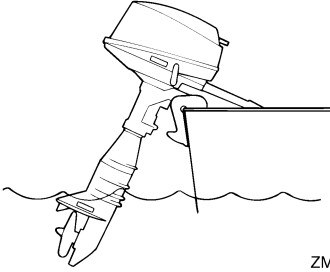

ZMU02456

RMU28101

## Διαδικασία

1. Τοποθετήστε το μοχλό ταχυτήτων στη νεκρά και τοποθετήστε τη μηχανή ώστε να κοιτάζει μπροστά.

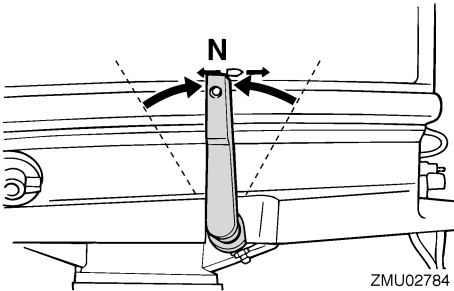

ZMU02784

2. Σηκώστε λίγο την εξωλέμβια ώστε ο βραχίονας στήριξης της ανύψωσης να γυρίσει αυτόματα στη θέση ασφάλισης και να στηρίζει τη μηχανή.

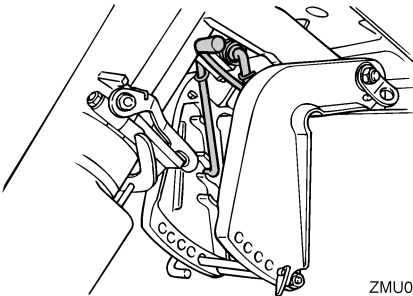

ZMU02795

3. Για να κατεβάσετε την εξωλέμβια στην κανονική θέση λειτουργίας, πρώτα σηκώστε λίγο την εξωλέμβια. Μετά τραβήξτε πάνω το μοχλό του βραχίονα στήριξης της ανύψωσης και κατεβάστε αργά τη μηχανή.

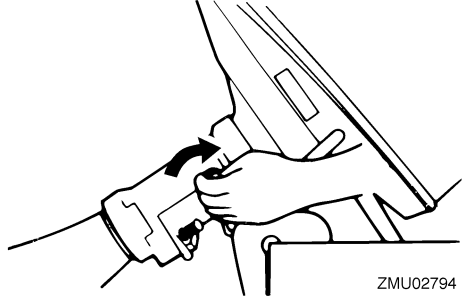

ZMU02794

## ΣΗΜΕΙΩΣΗ:

Αυτή η εξωλέμβια έχει 2 ή 3 θέσεις για πλεύση στα ρηγά.

RMU28192

## Πλεύση υπό άλλες συνθήκες

### Πλεύση σε θαλάσσιο νερό

Μετά την οδήγηση σε θαλάσσιο νερό, πλύνετε τις διόδους του νερού ψύξης με γλυκό νερό για να μην φράζουν από τα υπολείμματα άλατος.

## ΣΗΜΕΙΩΣΗ:

Για οδηγίες σχετικά με το πλύσιμο του συστήματος ψύξης, αναφερθείτε στη σελίδα 31.

### Πλεύση σε θολά νερά

Η Yamaha συνιστά να χρησιμοποιείτε την προαιρετική αντλία νερού (δεν διατίθεται για όλα τα μοντέλα) αν χρησιμοποιείτε την εξωλέμβια σε θολά ή λασπωμένα νερά.

## Τεχνικά Χαρακτηριστικά

### ΣΗΜΕΙΩΣΗ:

Το “(AL)” που αναφέρεται στις προδιαγραφές παρακάτω αντιπροσωπεύει την αριθμητική αξία της αλουμινένιας προπέλας που έχει τοποθετηθεί. Ομοίως, το “(SUS)” αντιπροσωπεύει την αξία της ατσάλνιας προπέλας που έχει τοποθετηθεί και το “(PL)” την αξία της πλαστικής προπέλας που έχει τοποθετηθεί.

### Διάσταση:

- Συνολικό μήκος:  
677 mm (26.7 in)
- Συνολικό πλάτος:  
322 mm (12.7 in)
- Συνολικό ύψος S:  
1011 mm (39.8 in)
- Συνολικό ύψος L:  
1138 mm (44.8 in)
- Ύψος καθρέφτη S:  
444 mm (17.5 in)
- Ύψος καθρέφτη L:  
571 mm (22.5 in)
- Βάρος (AL) S:  
21.0 kg (46 lb)
- Βάρος (AL) L:  
21.5 kg (47 lb)

### Απόδοση:

- Απόσταση λειτουργίας με πλήρες γκάτσι:  
4500–5500 στροφές/λεπτό
- Μέγιστη έξοδος:  
3.7 kW στις 5000 στροφές/λεπτό (5 ίπποι στις 5000 στροφές/λεπτό)
- Στροφές ρελαντί (σε νεκρά):  
1150 ±50 στροφές/λεπτό

### Κινητήρας:

- Τύπος:  
Δίχρονος S
- Κυλινδρισμός:  
103.0 cm<sup>3</sup> (6.29 cu.in)
- Διάμετρος × διαδρομή:  
54.0 × 45.0 mm (2.13 × 1.77 in)
- Σύστημα ανάφλεξης:  
CDI

- Μπουζί (NGK):  
BR7HS
- Διάκενο ακίδας:  
0.6–0.7 mm (0.024–0.028 in)
- Σύστημα ελέγχου:  
Λαγουδέρα
- Σύστημα εκκίνησης:  
Χειροκίνητο
- Σύστημα τσοκ:  
Βαλβίδα τσοκ
- Έξοδος γεννήτριας:  
40/60 W

### Μονάδα οδήγησης:

- Θέσεις γραναζιών:  
Πρόσω-νεκρά-όπισθεν
- Σχέση γραναζιών:  
2.08 (27/13)
- Σύστημα κλίσης και ανύψωσης:  
Χειροκίνητη ανύψωση
- Ένδειξη προπέλας:  
BA

### Καύσιμο και λάδι:

- Συνιστώμενο καύσιμο:  
Απλή αμόλυβδη βενζίνη
- Ελάχιστα οκτάνια έρευνας:  
90
- Χωρητικότητα δοχείου καυσίμου:  
12.0 L (3.17 US gal) (2.64 Imp.gal)
- Χωρητικότητα δοχείου καυσίμου (εσωματωμένου):  
2.8 L (0.74 US gal) (0.62 Imp.gal)
- Συνιστώμενο λάδι κινητήρα:  
Λάδι δίχρονου κινητήρα εξωλέμβιας  
YAMALUBE
- Λόγος καυσίμου:λάδι:  
Απλή βενζίνη:  
100 :1
- Λίπανση:  
Προαναμιγμένο καύσιμο και λάδι
- Συνιστώμενη βαλβολίνη:  
Βαλβολίνη ποδιού SAE#90
- Ποσότητα βαλβολίνης:  
100.0 cm<sup>3</sup> (3.38 US oz) (3.53 Imp.oz)

### Ροπή σύφραξης:

- Μπουζί:  
25.0 Nm (18.4 ft-lb) (2.55 kgf-m)

RMU28222

## Μεταφορά και αποθήκευση της εξωλέμβιας μηχανής

RWM00690

### **ΠΡΟΕΙΔΟΠΟΙΗΣΗ**

- Η διαρροή καυσίμου μπορεί να προκαλέσει φωτιά. Όταν μεταφέρετε και αποθηκεύετε την εξωλέμβια, σφίξτε τη βίδα εξαέρωσης και κλείστε το μοχλό παροχής καυσίμου. Αλλιώς μπορεί να διαρρέυσει καύσιμο.
- **ΝΑ ΕΙΣΤΕ ΙΔΙΑΙΤΕΡΑ ΠΡΟΣΕΚΤΙΚΟΙ** όταν μεταφέρετε το δοχείο καυσίμου, είτε στο σκάφος είτε στο αυτοκίνητο.
- **ΜΗΝ ΓΕΜΙΖΕΤΕ** μέχρι τέρμα το δοχείο καυσίμου. Η βενζίνη διαστέλλεται σημαντικά όταν ζεσταίνεται και μπορεί να πιέζει επικίνδυνα το δοχείο καυσίμου. Αυτό μπορεί να προκαλέσει διαρροή και πιθανότητα φωτιάς.

RWM00700

### **ΠΡΟΕΙΔΟΠΟΙΗΣΗ**

Ποτέ μην πηγαίνετε κάτω από την κάτω μονάδα όταν είναι ανυψωμένη, ακόμα και αν έχει ασφαλίσει με μηχανικό βραχίονα στήριξης. Μπορεί να τραυματιστείτε σοβαρά αν τυχόν πέσει η μηχανή.

RCM00660

### **ΠΡΟΣΟΧΗ:**

Μην χρησιμοποιείτε το μοχλό ή τον πείρο στήριξης της ανύψωσης όταν ρυμουλκείτε τη μηχανή, γιατί μπορεί να φύγει με το κούνημα από τη στήριξη και να πέσει. Αν δεν μπορείτε να ρυμουλκήσετε τη μηχανή στην κανονική θέση λειτουργίας, χρησιμοποιήστε μια πρόσθετη διάταξη στήριξης για να την ασφαλίσετε στην ανυψωμένη θέση.

Η εξωλέμβια πρέπει να ρυμουλκείται και να αποθηκεύεται στην κανονική θέση λειτουργίας. Αν στη θέση αυτή δεν υπάρχει αρκετή απόσταση από το δρόμο, τότε ρυμουλκήστε τη μηχανή στη

θέση ανύψωσης χρησιμοποιώντας μια διάταξη στήριξης της μηχανής, όπως είναι ο βραχίονας στήριξης στον καθρέφτη. Για περισσότερες λεπτομέρειες, συμβουλευτείτε τον αντιπρόσωπο της Yamaha.

RMU28235

### **Μοντέλα στηριζόμενα με βίδα σφιχτήρα**

Όταν μεταφέρετε ή αποθηκεύετε την εξωλέμβια αφού την έχετε αποσυνδέσει από το σκάφος, να την τοποθετείτε στη στάση που δείχνει η εικόνα.

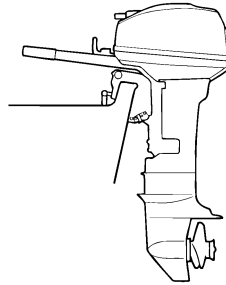

ZMU02796

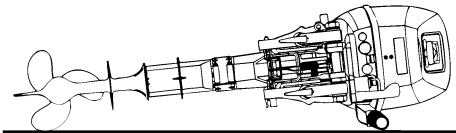

ZMU02458

### **ΣΗΜΕΙΩΣΗ:**

Τοποθετήστε μια πετσέτα ή κάτι ανάλογο κάτω από την εξωλέμβια για να την προστατεύσετε από ζημιά.

RMU30272

### **Αποθήκευση της εξωλέμβιας μηχανής**

Όταν αποθηκεύετε την εξωλέμβια για μεγάλα χρονικά διαστήματα (2 μήνες ή περισσότερο), θα πρέπει να εκτελείτε ορισμένες σημαντικές διαδικασίες για να αποφύγετε εκτεταμένες βλάβες.

# Συντήρηση

Συνιστούμε να πάτε την εξωλέμβια για σέρβις στον αντιπρόσωπο της Yamaha πριν την αποθηκεύσετε. Πάντως, οι ακόλουθες διαδικασίες μπορούν να εκτελεστούν από εσάς, τον ιδιοκτήτη, με ελάχιστα εργαλεία.

RCM01411

## ΠΡΟΣΟΧΗ:

- Μην τοποθετείτε την εξωλέμβια στο πλάι πριν αδειάσει εντελώς το νερό ψύξης, αλλιώς μπορεί να εισχωρήσει νερό στον κύλινδρο μέσα από τη θύρα εξαγωγής και να προκαλέσει προβλήματα.
- Αποθηκεύετε την εξωλέμβια σε έναν στεγνό, καλά αεριζόμενο χώρο που δεν φωτίζεται απευθείας από το φως του ήλιου.

RMU28302

## Διαδικασία

RMU28313

### Πλύσιμο σε δεξαμενή νερού

1. Πλένετε το σώμα της εξωλέμβιας με γλυκό νερό. Για περισσότερες πληροφορίες, αναφερθείτε στη σελίδα 33.
2. Τοποθετήστε το μογλό παροχής καυσίμου στην κλειστή θέση και αποσυνδέστε τον αγωγό καυσίμου από τον κινητήρα, αν υπάρχει. Σφίξτε τη βίδα εξαέρωσης, αν υπάρχει.
3. Αφαιρέστε το καπάκι του κινητήρα και το κάλυμμα του σιγαστήρα.
4. Τοποθετήστε την εξωλέμβια στη δεξαμενή δοκιμής.

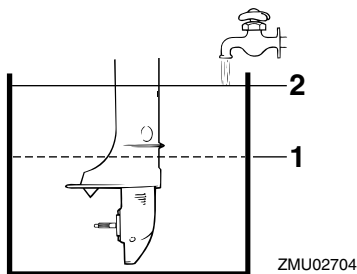

1. Χαμηλότερη στάθμη νερού

2. Επιφάνεια νερού

5. Γεμίστε τη δεξαμενή με γλυκό νερό, πάνω από τη στάθμη της πλάκας κατά της σπηλαιώσης.

RCM00290

## ΠΡΟΣΟΧΗ:

**Αν η στάθμη του γλυκού νερού είναι κάτω από τη στάθμη της πλάκας κατά της σπηλαιώσης, ή αν η παροχή νερού είναι ανεπαρκής, μπορεί να κολλήσει ο κινητήρας.**

6. Το πλύσιμο του συστήματος ψύξης είναι σημαντικό διότι εμποδίζει το φράξιμο του συστήματος ψύξης από αλάτι, άμμο ή βρωμιά. Επιπλέον, ο ψεκασμός/λίπανση του κινητήρα με λάδι σε λεπτή διασπορά είναι υποχρεωτικός αν θέλουμε να αποφύγουμε εκτεταμένη ζημιά του κινητήρα λόγω σκουριάς. Το πλύσιμο και ο ψεκασμός γίνονται μαζί.

RWM00090

## ΠΡΟΕΙΔΟΠΟΙΗΣΗ

- Μην αγγίζετε ή αφαιρείτε ηλεκτρικά εξαρτήματα όταν βάζετε μπροστά ή στη διάρκεια της λειτουργίας.
  - Κρατήστε τα χέρια, τα μαλλιά και τα ρούχα σας μακριά από το βολάν και άλλα περιστρεφόμενα μέρη όταν η μηχανή λειτουργεί.
7. Λειτουργήστε τον κινητήρα σε γρήγορο ρελαντί για μερικά λεπτά στη νεκρά.
  8. Λίγο πριν σβήσετε τον κινητήρα, ψεκάστε γρήγορα με “Λάδι σε Λεπτή Διασπορά” εναλλάξ σε κάθε καρμπυρατέρ ή στην τρύπα ψεκασμού του καλύμματος του σιγαστήρα. Αν γίνει σωστά ο ψεκασμός, η μηχανή θα βγάξει πολύ καπνό και σχεδόν θα μπουκώσει.
  9. Αν δεν έχετε “Λάδι σε Λεπτή Διασπορά”, λειτουργήστε τον κινητήρα σε γρήγορο ρελαντί μέχρι να αδειάσει το σύστημα του καυσίμου και να σβήσει ο κινητήρας.

10. Βγάλτε την εξωλέμβια από τη δεξαμενή δοκιμής.
11. Τοποθετήστε το κάλυμμα του σιγαστήρα/την τάπα της τρύπας ψεκασμού και το καπάκι του κινητήρα.
12. Αδειάστε εντελώς το νερό ψύξης από τον κινητήρα. Καθαρίστε καλά το σώμα.
13. Αν δεν έχετε “Λάδι σε Λεπτή Διασπορά”, βγάλτε το/τα μπουζί. Ρίξτε ένα κουταλάκι του γλυκού καθαρό λάδι κινητήρα μέσα σε κάθε κύλινδρο. Γυρίστε μερικές φορές τη μίζα χειροκίνητα. Τοποθετήστε πάλι το/τα μπουζί.
14. Αδειάστε το καύσιμο από το ενσωματωμένο και το φορητό δοχείο καυσίμου, στα μοντέλα που υπάρχει.

## ΣΗΜΕΙΩΣΗ:

Μοντέλα εφοδιασμένα με φορητό δοχείο καυσίμου: Αποθηκεύστε το φορητό δοχείο καυσίμου σε ένα στεγνό, καλά αεριζόμενο χώρο, όχι εκτεθειμένο απευθείας στο ηλιακό φως.

RMU28400

## Λίπανση (εκτός από τα μοντέλα με έγχυση λαδιού)

1. Γρασάρετε τα σπειρώματα των μπουζί και τοποθετήστε το/τα μπουζί με την κατάλληλη ροπή. Για πληροφορίες σχετικά με την τοποθέτηση των μπουζί αναφερθείτε στη σελίδα 36.
2. Αλλάξτε τη βαλβολίνη. Για λεπτομέρειες αναφερθείτε στη σελίδα 40. Εξετάστε το λάδι για να δείτε αν υπάρχει νερό, πράγμα που σημαίνει ότι υπάρχει διαρροή από κάποια τσιμούχα. Η αλλαγή των τσιμουχών πρέπει να γίνεται από τον αντιπρόσωπο της Yamaha πριν τη χρήση.
3. Γρασάρετε όλα τα σημεία γρασαρίσματος. Για περισσότερες λεπτομέρειες, αναφερθείτε στη σελίδα 35.

RMU28450

## Καθαρισμός της εξωλέμβιας μηχανής

Μετά από κάθε χρήση, πλένετε το εξωτερικό της εξωλέμβιας με γλυκό νερό. Πλένετε το σύστημα ψύξης με γλυκό νερό.

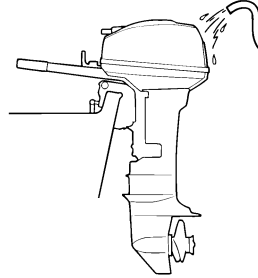

ZMU02459

## ΣΗΜΕΙΩΣΗ:

Για οδηγίες σχετικά με το πλύσιμο του συστήματος ψύξης αναφερθείτε στη σελίδα 31.

RMU28460

## Έλεγχος της βαμμένης επιφάνειας της μηχανής

Ελέγξτε τη μηχανή για γρατζουνιές, χαρακιές ή ρωγμές στο χρώμα. Τα τμήματα με κατεστραμμένο χρώμα είναι πολύ πιθανό να σκουριάσουν. Αν χρειάζεται, καθαρίστε και βάψτε αυτά τα τμήματα. Ο αντιπρόσωπος μπορεί να σας προμηθεύσει με βαφή για ρετουσάρισμα.

RMU28476

## Περιοδική συντήρηση

RWM01070

## ΠΡΟΕΙΔΟΠΟΙΗΣΗ

Σβήνετε πάντα τη μηχανή όταν εκτελείτε εργασίες συντήρησης, εκτός αν ορίζεται διαφορετικά. Αν εσείς ή ο ιδιοκτήτης δεν έχετε εξοικείωση με το σέρβις της μηχανής, αυτή η εργασία θα πρέπει να γίνει από τον αντιπρόσωπο της Yamaha ή άλλον ικανό μηχανικό.

# Συντήρηση

RMU28510

## Ανταλλακτικά

Αν χρειάζονται ανταλλακτικά, χρησιμοποιήστε μόνο αυθεντικά ανταλλακτικά Yamaha ή ανταλλακτικά του ίδιου τύπου και αντίστοιχης ισχύος και υλικών. Ανταλλακτικά κατώτερης ποιότητας μπορεί να προκαλέσουν δυσλειτουργία

RMU28522

## Πίνακας συντήρησης

Η συχνότητα της συντήρησης εξαρτάται από τις συνθήκες λειτουργίες. Ο ακόλουθος πίνακας προσφέρει μια γενική καθοδήγηση. Αναφερθείτε στα τμήματα αυτού του κεφαλαίου για περιγραφή των εργασιών συντήρησης ανάλογα με το μοντέλο.

## ΣΗΜΕΙΩΣΗ:

Όταν χρησιμοποιείτε την εξωλέμβια σε θαλασσινό, θολό ή λασπώδες νερό, θα πρέπει να καθαρίζετε τον κινητήρα με καθαρό νερό μετά από κάθε χρήση.

Το σύμβολο “●” υποδηλώνει τους ελέγχους που μπορείτε να κάνετε μόνοι σας.

Το σύμβολο “○” υποδηλώνει εργασίες που πρέπει να γίνουν από τον αντιπρόσωπο της Yamaha.

Αντικείμενο	Ενέργειες	Στις πρώτες		Κάθε	
		10 ώρες (1 μήνα)	50 ώρες (3 μήνες)	100 ώρες (6 μήνες)	200 ώρες (1 χρόνος)
Άνοδος(ου) (εξωτερική)	Έλεγχος / αντικατάσταση		●/○	●/○	
Δίοδοι νερού ψύξης	Καθαρισμός		●	●	
Σφιγτήρας καπακιού	Έλεγχος				●
Φίλτρο καυσίμου (αναλώσιμο)	Έλεγχος / αντικατάσταση	●/○	●/○	●/○	
Φίλτρο καυσίμου (μέσα στο ενσωματωμένο δοχείο καυσίμου)	Έλεγχος / καθαρισμός				○
Σύστημα τροφοδοσίας	Έλεγχος	●	●	●	
Φίλτρο καυσίμου (ενσωματωμένο δοχείο)	Έλεγχος / καθαρισμός				○
Δοχείο καυσίμου (φορητό δοχείο Yamaha)	Έλεγχος / καθαρισμός				●
Βαλβολίνη	Αλλαγή	●		●	
Σημεία γρασαρίσματος	Γρασαρίσμα			●	
Ταχύτητα ρελαντί (μοντέλα με καρμπυρατέρ)	Έλεγχος	●/○		●/○	
Προπέλα και κοπίλια	Έλεγχος / αντικατάσταση		●	●	
Σύνδεσμος ταχυτήτων / ντζα ταχυτήτων	Έλεγχος / ρύθμιση				○
Θερμοστάτης	Έλεγχος / αντικατάσταση				○



Αντικείμενο	Ενέργειες	Στις πρώτες		Κάθε	
		10 ώρες (1 μήνα)	50 ώρες (3 μήνες)	100 ώρες (6 μήνες)	200 ώρες (1 χρόνος)
Σύνδεσμος γκαζιού / ντίζα γκαζιού / χρονισμός απόκρισης γκαζιού	Έλεγχος / ρύθμιση				○
Αντλία νερού	Έλεγχος / αντικατάσταση				○
Μπουζί	Καθαρισμός / ρύθμιση / αντικατάσταση	●	●	●	

RMU28940

## Λίπανση

Γράσο Yamaha τύπου A (αδιάβροχο γράσο)

Γράσο Yamaha τύπου D (αντιδιαβρωτικό γράσο, για τον άξονα της προπέλας)

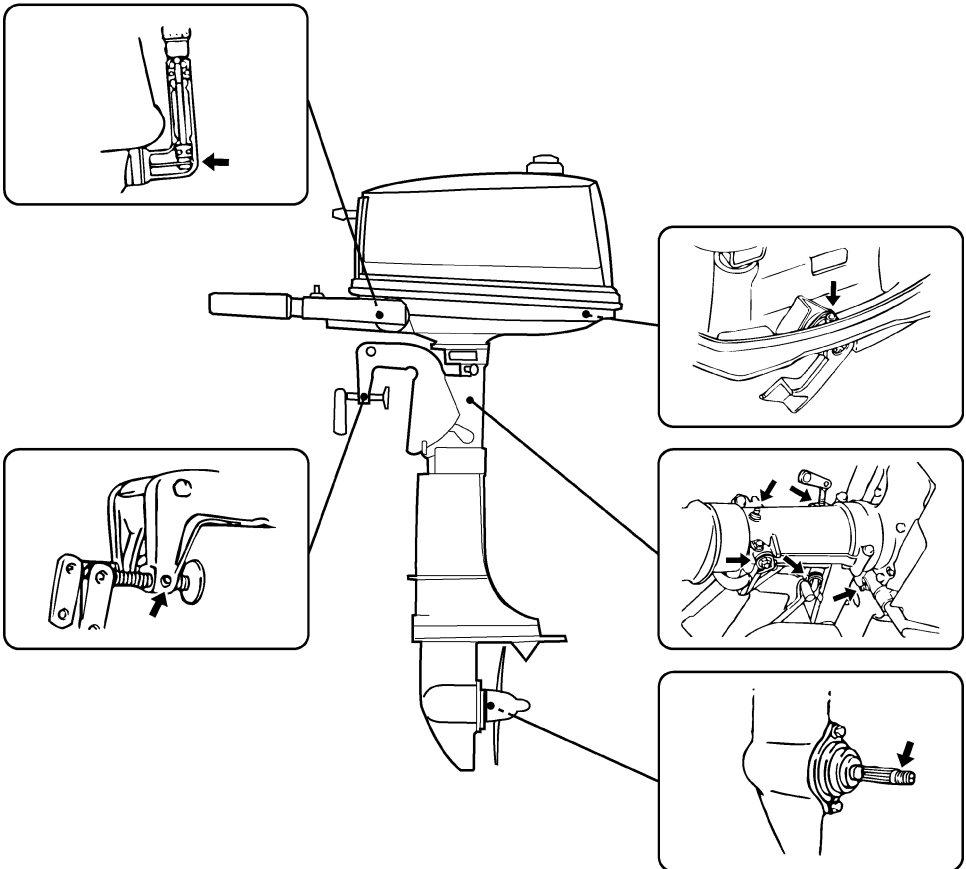

ZMU02797

# Συντήρηση

RMU28952

## Καθαρισμός και ρύθμιση των μπουζί

RWM00560

### **ΠΡΟΕΙΔΟΠΟΙΗΣΗ**

Όταν αφαιρείτε ή τοποθετείτε ένα μπουζί, προσέξτε να μην κάνετε ζημιά στον μονωτή. Αν πάθει ζημιά ο μονωτής μπορεί να βγαίνουν έξω οι σπίθες και να προκληθεί φωτιά ή έκρηξη.

Το μπουζί είναι ένα σημαντικό εξάρτημα του κινητήρα και εύκολο να ελεγχθεί. Η κατάσταση του μπουζί μπορεί να σημαίνει κάτι για την κατάσταση του κινητήρα. Για παράδειγμα, αν η πορσελάνη του κεντρικού ηλεκτροδίου είναι πολύ λευκή, αυτό μπορεί να σημαίνει διαρροή αέρα από την εισαγωγή ή πρόβλημα ανάμιξης καυσίμου σε αυτόν τον κύλινδρο. Μην επιχειρήσετε να διαγνώσετε μόνοι σας τα προβλήματα. Πηγαίνετε την εξωλέμβια στον αντιπρόσωπο της Yamaha. Θα πρέπει από καιρό σε καιρό να βγάξετε και να ελέγχετε το μπουζί, διότι η θερμότητα και τα κατακάθια προκαλούν προοδευτική υποβάθμιση και διάβρωση του μπουζιού. Αν η διάβρωση των ηλεκτροδίων είναι εκτεταμένη ή αν υπάρχουν πολλά κατακάθια άνθρακα ή άλλα στοιχεία, θα πρέπει να αντικαταστήσετε το μπουζί με ένα άλλο του σωστού τύπου.

Κατάλληλο μπουζί:  
BR7HS

Πριν τοποθετήσετε το μπουζί, μετρήστε το διάκενο της ακίδας με ένα συρμάτινο παχύμετρο. Αν χρειάζεται, ρυθμίστε το διάκενο σύμφωνα με την προδιαγραφή.

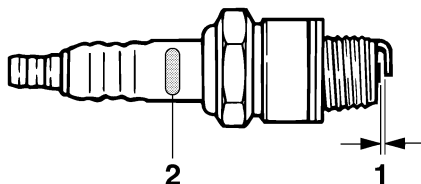

ZMU02179

1. Διάκενο ακίδας
2. Σημάδι αναγνώρισης μπουζιού (NGK)

Διάκενο ακίδας:  
0.6–0.7 mm (0.024–0.028 in)

Όταν τοποθετείτε το μπουζί, πάντα να καθαρίζετε την επιφάνεια της φλάντζας και να χρησιμοποιείτε μια νέα φλάντζα. Σκουπίστε τυχόν βρωμιές από τα σπειρώματα και βιδώνετε το μπουζί στην κατάλληλη ροπή.

Ροπή σύσφιξης μπουζιού:  
25.0 Nm (18.4 ft-lb) (2.55 kgf-m)

### **ΣΗΜΕΙΩΣΗ:**

Αν δεν έχετε εύκαιρο ροπόκλειδο όταν τοποθετείτε το μπουζί, μπορείτε να το βιδώσετε κατά προσέγγιση 1/4 έως 1/2 της στροφής μετά το σφίξιμο με τα δάχτυλα. Μόλις βρείτε ροπόκλειδο, πάντως, σφίξτε το μπουζί στην σωστή ροπή.

RMU28962

## Έλεγχος του συστήματος καυσίμου

RWM00060

### **ΠΡΟΕΙΔΟΠΟΙΗΣΗ**

Η βενζίνη και οι αναθυμιάσεις της είναι εξαιρετικά εύφλεκτες και εκρηκτικές ύλες. Μην καπνίζετε όταν βάζετε καύσιμο στην εξωλέμβια και μείνετε μακριά από σπίθες, φλόγες ή άλλες πηγές ανάφλεξης.

RWM00910

## **ΠΡΟΕΙΔΟΠΟΙΗΣΗ**

Η διαρροή καυσίμου μπορεί να προκαλέσει φωτιά ή έκρηξη.

- Ελέγχετε τακτικά για διαρροές καυσίμου.
- Αν βρείτε κάποια διαρροή, το σύστημα καυσίμου θα πρέπει να επισκευαστεί από έμπειρο μηχανικό. Ακατάλληλες επισκευές μπορεί να κάνουν επισφαλή τη χρήση της εξωλέμβιας.

Ελέγξτε τους αγωγούς του καυσίμου για διαρροές, ρωγμές ή κακή λειτουργία. Αν βρείτε κάποιο πρόβλημα, θα πρέπει να το επισκευάσει αμέσως ο αντιπρόσωπος της Yamaha ή άλλος έμπειρος μηχανικός.

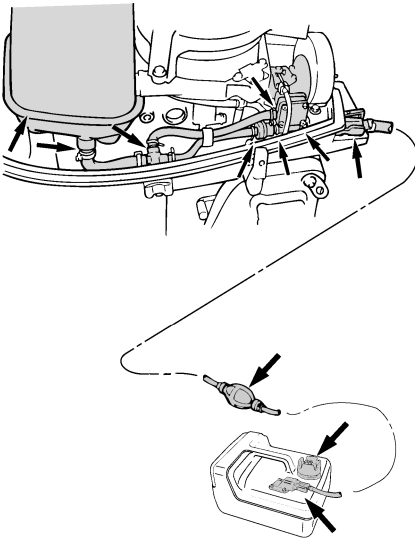

ZMU02798

Σημεία ελέγχου

- Διαρροή εξαρτημάτων του συστήματος καυσίμου
- Διαρροή του συνδέσμου του αγωγού καυσίμου
- Ρωγμές στον αγωγό του καυσίμου ή άλλη ζημιά
- Διαρροή του συνδετήρα καυσίμου

RMU28990

## **Έλεγχος του φίλτρου καυσίμου**

Ελέγχετε το φίλτρο καυσίμου από καιρό σε καιρό. Το φίλτρο καυσίμου είναι ένα ενιαίο, αναλώσιμο εξάρτημα. Αν βρείτε ξένα σωματίδια στο φίλτρο, αντικαταστήστε το. Για λεπτομέρειες, απευθυνθείτε στον αντιπρόσωπο της Yamaha.

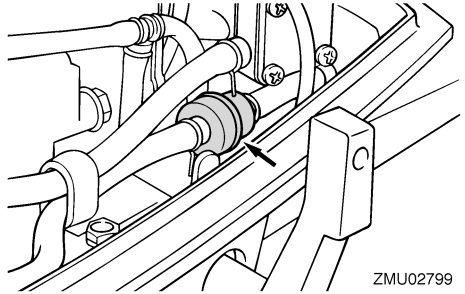

ZMU02799

RMU29041

## **Έλεγχος της ταχύτητας ρελαντί**

RWM00451

## **ΠΡΟΕΙΔΟΠΟΙΗΣΗ**

- Μην αγγίζετε ή αφαιρείτε ηλεκτρικά εξαρτήματα όταν βάζετε μπροστά ή στη διάρκεια της λειτουργίας.
- Μην πλησιάζετε τα χέρια, τα μαλλιά και τα ρούχα σας στο βολάν και άλλα περιστρεφόμενα μέρη ενώ λειτουργεί ο κινητήρας.

RCM00490

## **ΠΡΟΣΟΧΗ:**

Η διαδικασία αυτή πρέπει να εκτελείται με την εξωλέμβια στο νερό. Μπορεί να χρησιμοποιηθεί σύστημα πλυσίματος ή δεξαμενή δοκιμής.

Για τη διαδικασία αυτή θα πρέπει να χρησιμοποιηθεί ένα στροφόμετρο. Τα αποτελέσματα μπορεί να διαφέρουν ανάλογα με το αν η δοκιμή γίνεται με το σύστημα πλυσίματος, σε δεξαμενή δοκιμής ή με την εξωλέμβια στο νερό.

# Συντήρηση

1. Βάλτε μπροστά τον κινητήρα και αφήστε τον να ζεσταθεί καλά στη νεκρά, μέχρι να λειτουργεί ομαλά.

## ΣΗΜΕΙΩΣΗ:

Ο σωστός έλεγχος της ταχύτητας ρελαντί μπορεί να γίνει μόνο αν ο κινητήρας έχει ζεσταθεί καλά. Αλλιώς, οι στροφές θα είναι ψηλότερες από το κανονικό. Αν έχετε δυσκολία στο να βρείτε την ταχύτητα ρελαντί ή αν η ταχύτητα ρελαντί χρειάζεται ρύθμιση, συμβουλευτείτε τον αντιπρόσωπο της Yamaha ή άλλον έμπειρο μηχανικό.

2. Ελέγξτε αν η ταχύτητα ρελαντί είναι ρυθμισμένη σύμφωνα με τις προδιαγραφές. Αναφερθείτε στη σελίδα 30 για την κατάλληλη ταχύτητα ρελαντί.

RMU29112

### Έλεγχος καλωδιώσεων και βυσμάτων

- Βεβαιωθείτε ότι όλα τα καλώδια γείωσης είναι καλά πιασμένα.
- Βεβαιωθείτε ότι όλα τα βύσματα είναι καλά συνδεδεμένα.

RMU29120

### Διαρροή καυσαερίων

Βάλτε μπροστά τον κινητήρα και βεβαιωθείτε ότι δεν υπάρχει διαρροή καυσαερίων από τους συνδέσμους μεταξύ του καλύμματος της εξάτμισης, της κυλινδροκεφαλής και του στροφαλοθάλαμου.

RMU29130

### Διαρροή νερού

Βάλτε μπροστά τον κινητήρα και βεβαιωθείτε ότι δεν υπάρχει διαρροή νερού από τους συνδέσμους μεταξύ του καλύμματος της εξάτμισης, της κυλινδροκεφαλής και του στροφαλοθάλαμου.

RMU29171

### Έλεγχος της προπέλας

RWM00321

## **ΠΡΟΕΙΔΟΠΟΙΗΣΗ**

Μπορεί να τραυματιστείτε σοβαρά αν πάρει μπροστά κατά λάθος ο κινητήρας όταν βρίσκεστε κοντά στην προπέλα.

- Πριν ελέγξετε, αφαιρέσετε ή τοποθετήσετε την προπέλα, αφαιρέστε τις πίεες των μπουζί. Επίσης, βάλτε νεκρά ταχύτητα, στρέψτε το γενικό διακόπτη στη θέση “OFF” (off) και αφαιρέστε το κλειδί, και αποσυνδέστε το καλώδιο από τον διακόπτη σταματήματος του κινητήρα. Διακόψτε την παροχή της μπαταρίας αν το σκάφος διαθέτει διακόπτη αποκοπής.
- Μην χρησιμοποιείτε το χέρι σας για να κρατήσετε την προπέλα όταν χαλαρώνετε ή σφίγγετε το παξιμάδι της προπέλας. Τοποθετήστε ένα χοντρό κομμάτι ξύλου μεταξύ της πλάκας κατά της σπηλαιώσης και της προπέλας ώστε να μην μπορεί να γυρίσει η προπέλα.

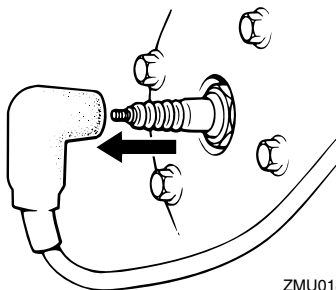

ZMU01896

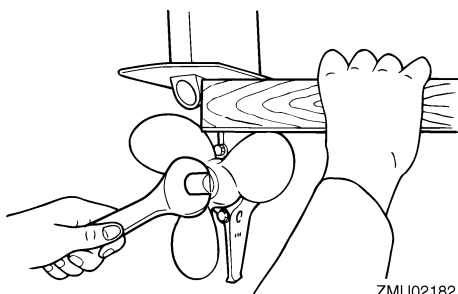

ZMU02182

Σημεία ελέγχου

- Ελέγξτε όλα τα πτερύγια της προπέλας για φθορά, διάβρωση λόγω σπηλαιώσης ή επαφής με τον αέρα ή άλλη ζημιά.

- Ελέγξτε τον άξονα της προπέλας για τυχόν ζημιά.
- Ελέγξτε τα πολύσφηνα / την κοπίλια για φθορά ή ζημιά.
- Ελέγξτε μήπως υπάρχουν πετονιές τυλιγμένες γύρω από τον άξονα της προπέλας.

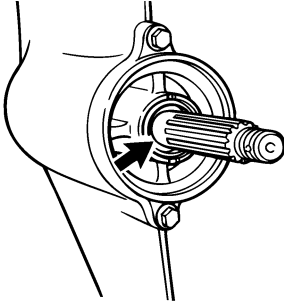

ZMU02274

- Ελέγξτε την τσιμούχα λαδιού του άξονα της προπέλας μήπως έχει πάθει ζημιά.

## ΣΗΜΕΙΩΣΗ:

Αν υπάρχει κοπίλια: Η κοπίλια έχει σχεδιαστεί ώστε να σπάσει αν η προπέλα χτυπήσει σε κάποιο υποβρύχιο εμπόδιο, προστατεύοντας έτσι την προπέλα και τον μηχανισμό οδήγησης. Μετά, η προπέλα θα γυρίζει ελεύθερα στον άξονα. Αν συμβεί αυτό, θα πρέπει να αντικαταστήσετε την κοπίλια.

RMU30660

## Αφαίρεση της προπέλας

RMU29194

### Μοντέλα Πολύσφηνου

1. Ισιώστε την κοπίλια και τραβήξτε την έξω χρησιμοποιώντας μια πένσα.
2. Αφαιρέστε το παξιμάδι της προπέλας, τη ροδέλα και τον αποστάτη (αν υπάρχει).

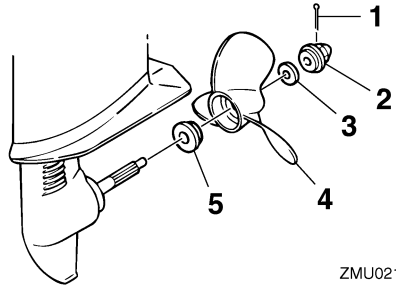

ZMU02184

1. Κοπίλια
  2. Παξιμάδι προπέλας
  3. Ροδέλα
  4. Προπέλα
  5. Ροδέλα ώσης
3. Αφαιρέστε την προπέλα και τη ροδέλα ώσης.

RMU30670

## Τοποθέτηση της προπέλας

RMU30371

### Μοντέλα Πολύσφηνου

RCM00340

## ΠΡΟΣΟΧΗ:

- Φροντίστε να τοποθετήσετε τη ροδέλα ώσης πριν τοποθετήσετε την προπέλα, αλλιώς θα πάθει ζημιά το κάτω τμήμα και ο ομφαλός της προπέλας.
- Χρησιμοποιήστε καινούρια κοπίλια και λυγίστε τις άκρες ώστε να ασφαλίσει καλά. Αλλιώς μπορεί να βγει η προπέλα κατά τη λειτουργία και να την χάσετε.

1. Βάλτε γράσο θαλάσσης Yamaha ή αντιδιαβρωτικό γράσο στον άξονα της προπέλας.
2. Τοποθετήστε τον αποστάτη (αν υπάρχει), τη ροδέλα ώσης και την προπέλα στον άξονα της προπέλας.
3. Τοποθετήστε τον αποστάτη (αν υπάρχει) και τη ροδέλα. Σφίξτε το παξιμάδι της προπέλας ώστε να μην υπάρχει κίνηση μπρος-πίσω.

# Συντήρηση

4. Ευθυγραμμίστε το παξιμάδι της προπέλας με την τρύπα του άξονα της προπέλας. Τοποθετήστε μια νέα κοιλία στην τρύπα και λυγίστε τις άκρες της.

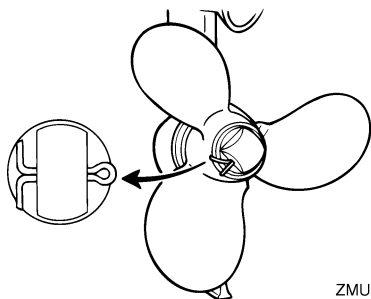

ZMU02185

## ΣΗΜΕΙΩΣΗ:

Αν το παξιμάδι της προπέλας δεν ευθυγραμμίζεται με την τρύπα του άξονα της προπέλας μετά τη σύσφιξη, ξεσφίξτε το λίγο για να το ευθυγραμμίσετε με την τρύπα.

RMU29282

## Αλλαγή της βαλβολίνης

RWM00800

### **ΠΡΟΕΙΔΟΠΟΙΗΣΗ**

- Βεβαιωθείτε ότι η εξωλέμβια είναι καλά ασφαλισμένη στον καθρέφτη ή σε μια σταθερή βάση. Μπορεί να τραυματιστείτε σοβαρά αν πέσει πάνω σας.
- Ποτέ μην πηγαίνετε κάτω από την κάτω μονάδα όταν είναι ανυψωμένη, ακόμα και αν έχει ασφαλίσει με τον μοχλό ή τον πείρο στήριξης της ανύψωσης. Μπορεί να τραυματιστείτε σοβαρά αν τυχόν πέσει η μηχανή.

1. Δώστε κλίση στην εξωλέμβια ώστε η βίδα αδειάσματος της βαλβολίνης να είναι στο χαμηλότερο δυνατόν σημείο.
2. Τοποθετήστε ένα κατάλληλο δοχείο κάτω από τη θήκη των γρاناζιών.
3. Αφαιρέστε τη βίδα αδειάσματος της βαλβολίνης και τη φλάντζα.

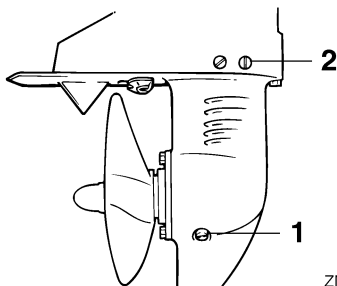

ZMU02754

1. Βίδα αδειάσματος βαλβολίνης
2. Βίδα στάθμης λαδιού

## ΣΗΜΕΙΩΣΗ:

- Αν η βίδα αδειάσματος της βαλβολίνης είναι μαγνητική, αφαιρέστε όλα τα μεταλλικά τμήματα από τη βίδα πριν την τοποθετήσετε.
- Χρησιμοποιείτε πάντα καινούριες φλάντζες. Μην τοποθετείτε χρησιμοποιημένες φλάντζες.

4. Αφαιρέστε τη βίδα στάθμης λαδιού και την φλάντζα ώστε το λάδι να αδειάσει εντελώς.

RCM00710

### **ΠΡΟΣΟΧΗ:**

Ελέγξτε το χρησιμοποιημένο λάδι αφού αδειάσει. Αν είναι γαλακτώδες, σημαίνει ότι περνάει νερό στη θήκη των γρاناζιών και μπορεί να προκαλέσει ζημιά. Συμβουλευτείτε τον αντιπρόσωπο της Yamaha σχετικά με την επισκευή των τσιμουχών του κάτω τμήματος.

## ΣΗΜΕΙΩΣΗ:

Για να απαλλαγείτε από το χρησιμοποιημένο λάδι, συμβουλευτείτε τον αντιπρόσωπο της Yamaha.

5. Με την εξωλέμβια σε κάθετη θέση και χρησιμοποιώντας ένα ειδικό εξάρτημα γεμίσματος (ελαστικό ή με πίεση) ψεκάστε τη βαλβολίνη στην τρύπα της βίδας αδειάσματος.

Συνιστώμενη βαλβολίνη:  
Βαλβολίνη ποδιού SAE#90  
Ποσότητα βαλβολίνης:  
100.0 cm<sup>3</sup> (3.38 US oz) (3.53 Imp.oz)

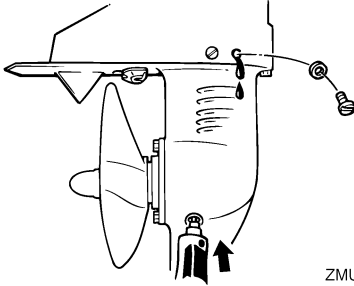

ZMU02755

6. Τοποθετήστε μια νέα φλάντζα στη βίδα στάθμης λαδιού. Όταν το λάδι αρχίσει να βγαίνει από την τρύπα της βίδας στάθμης λαδιού, τοποθετήστε και σφίξτε τη βίδα στάθμης λαδιού.
7. Βάλτε μια καινούρια φλάντζα στη βίδα αδειάσματος της βαλβολίνης. Τοποθετήστε και σφίξτε τη βίδα αδειάσματος της βαλβολίνης.

RMU29302

## Καθαρισμός του δοχείου καυσίμου

RWM00920

### ΠΡΟΕΙΔΟΠΟΙΗΣΗ

Η βενζίνη είναι εξαιρετικά εύφλεκτη και οι αναθυμιάσεις της είναι εύφλεκτες και εκρηκτικές.

- Αν έχετε ερωτήσεις σχετικά με την σωστή εκτέλεση αυτής της διαδικασίας, επικοινωνήστε με τον αντιπρόσωπο της Yamaha.
- Όταν καθαρίζετε το δοχείο καυσίμου, μην πλησιάζετε σπίθες, τσιγάρα, φλόγες ή άλλες πηγές ανάφλεξης.
- Όταν θέλετε να καθαρίσετε το δοχείο καυσίμου, βγάλτε το έξω από το σκάφος. Εργαστείτε σε εξωτερικό χώρο και φροντίστε να υπάρχει καλός εξαερισμός.

- Σκουπίστε αμέσως τυχόν καύσιμο που χυθεί.
- Συναρμολογήστε το δοχείο καυσίμου προσεκτικά. Λάθος συναρμολόγηση μπορεί να προκαλέσει διαρροές, που με τη σειρά τους μπορεί να προκαλέσουν φωτιά ή έκρηξη.
- Απαλλαγείτε από την παλιά βενζίνη σύμφωνα με τους τοπικούς κανονισμούς.

1. Αδειάστε το δοχείο καυσίμου σε ένα κατάλληλο δοχείο.
2. Χύστε μια μικρή ποσότητα του κατάλληλου διαλύματος στο νεπόζιτο. Τοποθετήστε την τάπα και ανακινήστε το δοχείο. Αδειάστε εντελώς το διάλυμα.
3. Αφαιρέστε τις βίδες που συγκρατούν το σύστημα της σύνδεσης καυσίμου. Τραβήξτε το σύστημα έξω από το δοχείο.

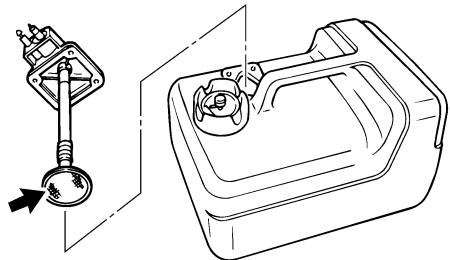

ZMU02277

4. Καθαρίστε το φίλτρο(βρίσκεται στο τέρμα αγωγού αναρρόφησης) μέσα σε ένα κατάλληλο διάλυμα καθαρισμού. Αφήστε το φίλτρο να στεγνώσει.
5. Αντικαταστήστε τη φλάντζα με μια καινούρια. Τοποθετήστε πάλι το σύστημα της σύνδεσης καυσίμου και σφίξτε καλά τις βίδες.

RMU29312

## Έλεγχος και αντικατάσταση της(των) ανόδου(ων)

Οι εξωλέμβιες Yamaha προστατεύονται από τη διάβρωση με αναλώσιμες ανόδους. Ελέγχετε τις ανόδους από καιρό σε καιρό. Αφαιρείτε την

# Συντήρηση

κρούστα από τις επιφάνειες των ανόδων. Συμβουλευτείτε τον αντιπρόσωπο της Yamaha σχετικά με τον έλεγχο και την αντικατάσταση των εξωτερικών ανόδων.

RCM00720

## **ΠΡΟΣΟΧΗ:**

**Μην βιάστε τις ανόδους, γιατί θα χάσουν την αποτελεσματικότητά τους.**

## **ΣΗΜΕΙΩΣΗ:**

Ελέγχετε τα καλώδια γείωσης που συνδέονται στις εξωτερικές ανόδους, εφόσον υπάρχουν. Συμβουλευτείτε τον αντιπρόσωπο της Yamaha σχετικά με τον έλεγχο και αντικατάσταση των ανόδων που είναι συνδεδεμένες στη μονάδα ισχύος.

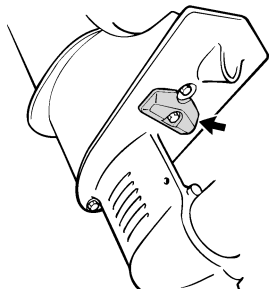

ZMU02803

RMU29390

## **Έλεγχος του καπακιού**

Ελέγξτε αν κλείνει καλά το καπάκι πιέζοντας με τα δυο χέρια σας. Αν είναι χαλαρό, πηγαίνετέ το για επισκευή στον αντιπρόσωπο της Yamaha.

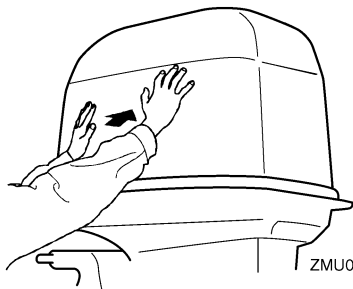

ZMU05175

RMU29400

## **Προστατευτική βαφή του κάτω μέρους του σκάφους**

Το καθαρό σκαρί βελτιώνει την απόδοση του σκάφους. Το κάτω μέρος του σκάφους πρέπει να είναι όσο πιο καθαρό γίνεται από ανάπτυξη θαλάσσιων οργανισμών. Αν χρειάζεται, μπορείτε να το βάψετε με μουράβια εγκεκριμένα για την περιοχή σας, ώστε να εμποδίσετε την ανάπτυξη θαλάσσιων οργανισμών.

Μην χρησιμοποιείτε μουράβια που περιέχει χαλκό ή γραφίτη. Αυτές οι βαφές μπορεί να προκαλέσουν πιο γρήγορη σκουριά της μηχανής.

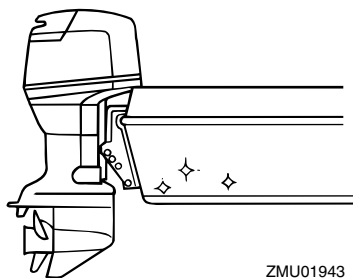

ZMU01943



RMU29424

## Αντιμετώπιση προβλημάτων

Κάποιο πρόβλημα στο καύσιμο, τη συμπίεση ή τα συστήματα ανάφλεξης μπορεί να προκαλέσει δυσκολία στην εκκίνηση, απώλεια ισχύος ή άλλα προβλήματα. Το τμήμα αυτό περιγράφει τους βασικούς ελέγχους και τις πιθανές λύσεις, και καλύπτει όλες τις εξωλέμβιες Yamaha. Συνεπώς κάποιες περιπτώσεις μπορεί να μην ισχύουν για το μοντέλο σας.

Αν η εξωλέμβιά σας χρειάζεται επισκευή, πηγαίνετε την στον αντιπρόσωπο της Yamaha.

Αν αναβοσβήνει η προειδοποιητική ένδειξη προβλήματος του κινητήρα, συμβουλευτείτε τον αντιπρόσωπο της Yamaha.

### Η μίζα δεν λειτουργεί.

Ε. Μήπως η χωρητικότητα της μπαταρίας είναι μικρή ή πεσμένη;

Α. Ελέγξτε την κατάσταση της μπαταρίας. Χρησιμοποιείτε μπαταρία της συνιστώμενης χωρητικότητας.

Ε. Μήπως οι συνδέσεις της μπαταρίας είναι χαλαρές ή διαβρωμένες;

Α. Σφίξτε τα καλώδια της μπαταρίας και καθαρίστε τους ακροδέκτες.

Ε. Μήπως έχει καεί η ασφάλεια του ρελέ ηλεκτρικής εκκίνησης ή του κυκλώματος ηλεκτρικής εκκίνησης;

Α. Βρείτε την αιτία της ηλεκτρικής υπερφόρτωσης και επισκευάστε. Αντικαταστήστε την ασφάλεια με μια των σωστών αμπερ.

Ε. Μήπως είναι ελαττωματικό κάποιο εξάρτημα της μίζας;

Α. Πηγαίνετε για επισκευή στον αντιπρόσωπο της Yamaha.

Ε. Μήπως ο μοχλός ταχυτήτων είναι σε ταχύτητα;

Α. Βάλτε τον στη νεκρά.

**Ο κινητήρας δεν παίρνει μπροστά (η μίζα λειτουργεί).**

Ε. Μήπως έχει τελειώσει το καύσιμο;

Α. Γεμίστε το δοχείο με καθαρό, καινούριο καύσιμο.

Ε. Μήπως το καύσιμο είναι μολυσμένο ή πολυκαιρισμένο;

Α. Γεμίστε το δοχείο με καθαρό, καινούριο καύσιμο.

Ε. Μήπως έχει φράξει το φίλτρο καυσίμου;

Α. Καθαρίστε ή αντικαταστήστε το φίλτρο.

Ε. Μήπως κάνετε λάθος διαδικασία εκκίνησης;

Α. Αναφερθείτε στη σελίδα 20.

Ε. Μήπως δεν λειτουργεί σωστά η αντλία καυσίμου;

Α. Πηγαίνετε για σέρβις στον αντιπρόσωπο της Yamaha.

Ε. Μήπως τα μπουζί είναι βρώμικα ή λάθος τύπου;

Α. Εξετάστε το/τα μπουζί. Καθαρίστε ή αντικαταστήστε με τον συνιστώμενο τύπο.

Ε. Μήπως δεν είναι σωστά τοποθετημένες οι πίτες των μπουζι;

Α. Ελέγξτε και τοποθετήστε σωστά τις πίτες.

Ε. Μήπως η καλωδίωση της ανάφλεξης έχει βλάβη ή δεν είναι καλά συνδεδεμένη;

Α. Εξετάστε τα καλώδια μήπως έχουν φθαρεί ή κοπεί. Σφίξτε τις χαλαρές συνδέσεις. Αντικαταστήστε τα καλώδια που έχουν φθαρεί ή κοπεί.

Ε. Μήπως υπάρχει πρόβλημα σε κάποιο εξάρτημα της ανάφλεξης;

# Αντιμετώπιση προβλημάτων

---

A. Πηγαίνετε για σέρβις στον αντιπρόσωπο της Yamaha.

E. Μήπως δεν έχει συνδεθεί το καλώδιο του διακόπτη σταματήματος του κινητήρα;

A. Συνδέστε το καλώδιο.

E. Μήπως υπάρχει βλάβη στα εσωτερικά τμήματα του κινητήρα;

A. Πηγαίνετε για σέρβις στον αντιπρόσωπο της Yamaha.

**Ο κινητήρας έχει ακανόνιστο ρελαντί ή μπουκώνει.**

E. Μήπως το/τα μπουζί είναι βρώμικα ή λάθος τύπου;

A. Εξετάστε το/τα μπουζί. Καθαρίστε ή αντικαταστήστε με τον συνιστώμενο τύπο.

E. Μήπως παρεμποδίζεται το σύστημα καυσίμου;

A. Ελέγξτε μήπως έχει πιαστεί κάπου ή έχει διπλώσει ο αγωγός καυσίμου ή μήπως υπάρχουν άλλα εμπόδια στο σύστημα καυσίμου.

E. Μήπως το καύσιμο είναι μολυσμένο ή πολυκαιρισμένο;

A. Γεμίστε το δοχείο με καθαρό, καινούριο καύσιμο.

E. Μήπως έχει φράξει το φίλτρο καυσίμου;

A. Καθαρίστε ή αντικαταστήστε το φίλτρο.

E. Μήπως έχει χαλάσει κάποιο εξάρτημα της ανάφλεξης;

A. Πηγαίνετε για σέρβις στον αντιπρόσωπο της Yamaha.

E. Μήπως έχει ενεργοποιηθεί το προειδοποιητικό σύστημα;

A. Βρείτε και διορθώστε την αιτία της προειδοποίησης.

E. Μήπως είναι λάθος το διάκενο της ακίδας του μπουζί;

A. Ελέγξτε και ρυθμίστε όπως ορίζεται.

E. Μήπως η καλωδίωση της ανάφλεξης έχει βλάβη ή δεν είναι καλά συνδεδεμένη;

A. Εξετάστε τα καλώδια μήπως έχουν φθαρεί ή κοπεί. Σφίξτε τις χαλαρές συνδέσεις. Αντικαταστήστε τα καλώδια που έχουν φθαρεί ή κοπεί.

E. Μήπως δεν χρησιμοποιείται το συνιστώμενο λάδι κινητήρα;

A. Ελέγξτε και αντικαταστήστε το λάδι όπως ορίζεται.

E. Μήπως ο θερμοστάτης έχει βλάβη ή έχει φράξει;

A. Πηγαίνετε για σέρβις στον αντιπρόσωπο της Yamaha.

E. Μήπως δεν έχει γίνει σωστή ρύθμιση του καρμπυρατέρ;

A. Πηγαίνετε για σέρβις στον αντιπρόσωπο της Yamaha.

E. Μήπως έχει βλάβη η αντλία καυσίμου;

A. Πηγαίνετε για σέρβις στον αντιπρόσωπο της Yamaha.

E. Μήπως είναι κλειστή η βίδα εξαέρωσης στο ντεπόζιτο του καυσίμου;

A. Ανοίξτε τη βίδα εξαέρωσης.

E. Μήπως το κουμπί του τσοκ είναι τραβηγμένο έξω;

A. Επαναφέρετέ στο στην κλειστή θέση.

# Αντιμετώπιση προβλημάτων

Ε. Μήπως η γωνία της μηχανής είναι πολύ ψηλή;  
Α. Επαναφέρετέ στον στην κανονική θέση λειτουργίας.

Ε. Μήπως έχει βουλώσει το καρμπυρατέρ;  
Α. Πηγαίνατε για σέρβις στον αντιπρόσωπο της Yamaha.

Ε. Μήπως είναι λάθος η σύνδεση του καυσίμου;  
Α. Συνδέστε σωστά.

Ε. Μήπως έχει γίνει λάθος ρύθμιση της βαλβίδας του γκαζιού;  
Α. Πηγαίνατε για σέρβις στον αντιπρόσωπο της Yamaha.

Ε. Μήπως έχει αποσυνδεθεί το καλώδιο της μπαταρίας;  
Α. Συνδέστε καλά.

## **Ηχεί ο βομβητής ή ανάβει η προειδοποιητική ένδειξη.**

Ε. Μήπως έχει βουλώσει το σύστημα ψύξης;  
Α. Ελέγξτε την εισαγωγή νερού.

Ε. Μήπως η στάθμη του λαδιού έχει πέσει;  
Α. Γεμίστε το δοχείο λαδιού με το συνιστώμενο λάδι κινητήρα.

Ε. Μήπως είναι λάθος το εύρος θερμότητας του μπουζιού;  
Α. Εξετάστε το μπουζί και αντικαταστήστε το με ένα του συνιστώμενου τύπου.

Ε. Μήπως δεν χρησιμοποιείται το συνιστώμενο λάδι κινητήρα;  
Α. Ελέγξτε και αντικαταστήστε το λάδι με αυτό του συνιστώμενου τύπου.

Ε. Μήπως το λάδι έχει μολυνθεί ή υποβαθμιστεί;

Α. Αντικαταστήστε το λάδι με καινούριο, του συνιστώμενου τύπου.

Ε. Μήπως έχει φράξει το φίλτρο λαδιού;  
Α. Πηγαίνατε για σέρβις στον αντιπρόσωπο της Yamaha.

Ε. Μήπως δεν λειτουργεί σωστά η αντλία τροφοδοσίας/έγχυσης λαδιού;  
Α. Πηγαίνατε για σέρβις στον αντιπρόσωπο της Yamaha.

Ε. Μήπως το φορτίο του σκάφους είναι ανόμοια κατανεμημένο;  
Α. Κατανείμμετε το φορτίο ώστε το σκάφος να είναι επίπεδο.

Ε. Μήπως έχει βλάβη η αντλία νερού ή ο θερμοστάτης;  
Α. Πηγαίνατε για σέρβις στον αντιπρόσωπο της Yamaha.

Ε. Μήπως υπάρχει πολύ νερό στο σώμα του φίλτρου καυσίμου;  
Α. Αδειάστε το σώμα του φίλτρου.

## **Απώλεια ισχύος του κινητήρα.**

Ε. Μήπως έχει πάθει ζημιά η προπέλα;  
Α. Πηγαίνατε την προπέλα για επισκευή ή αλλαγή.

Ε. Μήπως είναι λάθος το βήμα ή η διάμετρος της προπέλας;  
Α. Τοποθετήστε την κατάλληλη προπέλα για χρήση της εξωλέμβιας με το συνιστώμενο εύρος ταχυτήτων (στροφές/λεπτό).

Ε. Μήπως είναι λάθος η γωνία κλίσης;  
Α. Ρυθμίστε τη γωνία κλίσης έτσι ώστε να έχετε την πιο αποτελεσματική λειτουργία.

# Αντιμετώπιση προβλημάτων

---

Ε. Μήπως η μηχανή έχει τοποθετηθεί σε λάθος ύψος στον καθρέφτη;

Α. Ρυθμίστε τη μηχανή στο σωστό ύψος καθρέφτη.

Ε. Μήπως έχει ενεργοποιηθεί το προειδοποιητικό σύστημα;

Α. Βρείτε και διορθώστε την αιτία της προειδοποίησης.

Ε. Μήπως το κάτω μέρος του σκάφους έχει βρωμίσει από ανάπτυξη θαλάσσιων οργανισμών;

Α. Καθαρίστε το κάτω μέρος του σκάφους.

Ε. Μήπως το/τα μπουζί είναι βρώμικα ή λάθος τύπου;

Α. Εξετάστε το/τα μπουζί. Καθαρίστε ή αντικαταστήστε με τον συνιστώμενο τύπο.

Ε. Μήπως έχουν μπλεχτεί φύκια ή άλλα ξένα σώματα με το περίβλημα των γραναζιών;

Α. Αφαιρέστε τα ξένα σώματα και καθαρίστε την κάτω μονάδα.

Ε. Μήπως παρεμποδίζεται το σύστημα καυσίμου;

Α. Ελέγξτε μήπως έχει πιαστεί κάπου ή έχει διπλώσει ο αγωγός καυσίμου ή μήπως υπάρχουν άλλα εμπόδια στο σύστημα καυσίμου.

Ε. Μήπως έχει φράξει το φίλτρο καυσίμου;

Α. Καθαρίστε ή αντικαταστήστε το φίλτρο.

Ε. Μήπως το καύσιμο είναι μολυσμένο ή πολυκαιρισμένο;

Α. Γεμίστε το δοχείο με καθαρό, καινούριο καύσιμο.

Ε. Μήπως είναι λάθος το διάκενο της ακίδας του μπουζί;

Α. Ελέγξτε και ρυθμίστε όπως ορίζεται.

Ε. Μήπως η καλωδίωση της ανάφλεξης έχει βλάβη ή δεν είναι καλά συνδεδεμένη;

Α. Εξετάστε τα καλώδια μήπως έχουν φθαρεί ή κοπεί. Σφίξτε τις χαλαρές συνδέσεις. Αντικαταστήστε τα καλώδια που έχουν φθαρεί ή κοπεί.

Ε. Έχουν χαλάσει ηλεκτρικά εξαρτήματα;

Α. Πηγαίνετε για σέρβις στον αντιπρόσωπο της Yamaha.

Ε. Μήπως δεν χρησιμοποιείται το συνιστώμενο καύσιμο;

Α. Αντικαταστήστε το καύσιμο με αυτό του συνιστώμενου τύπου.

Ε. Μήπως δεν χρησιμοποιείται το συνιστώμενο λάδι κινητήρα;

Α. Ελέγξτε και αντικαταστήστε το λάδι με αυτό του συνιστώμενου τύπου.

Ε. Μήπως ο θερμοστάτης έχει βλάβη ή έχει φράξει;

Α. Πηγαίνετε για σέρβις στον αντιπρόσωπο της Yamaha.

Ε. Μήπως είναι κλειστή η βίδα εξαέρωσης;

Α. Ανοίξτε τη βίδα εξαέρωσης.

Ε. Μήπως δεν λειτουργεί σωστά η αντλία καυσίμου;

Α. Πηγαίνετε για σέρβις στον αντιπρόσωπο της Yamaha.

Ε. Μήπως είναι λάθος η σύνδεση του καυσίμου;

Α. Συνδέστε σωστά.

Ε. Μήπως είναι λάθος το εύρος θερμότητας του μπουζιού;

Α. Ελέγξτε το μπουζί και αντικαταστήστε το με ένα του συνιστώμενου τύπου.

Ε. Μήπως έχει σπάσει ο μάντας της αντλίας καυσίμου υψηλής πίεσης;

Α. Πηγαίστε για σέρβις στον αντιπρόσωπο της Yamaha.

Ε. Μήπως ο κινητήρας δεν αποκρίνεται σωστά στη θέση του μοχλού ταχυτήτων;

Α. Πηγαίστε για σέρβις στον αντιπρόσωπο της Yamaha.

## Υπερβολική δόνηση του κινητήρα.

Ε. Μήπως έχει πάθει ζημιά η προπέλα;

Α. Πηγαίστε την προπέλα για επισκευή ή αλλαγή.

Ε. Μήπως έχει καταστραφεί ο άξονας της προπέλας;

Α. Πηγαίστε για σέρβις στον αντιπρόσωπο της Yamaha.

Ε. Μήπως έχουν μπλεχτεί φύκια ή άλλα ξένα σώματα στην προπέλα;

Α. Αφαιρέστε και καθαρίστε την προπέλα.

Ε. Μήπως έχει χαλαρώσει το μπουλόνι στήριξης της μηχανής;

Α. Σφίξτε το μπουλόνι.

Ε. Μήπως έχει χαλαρώσει ή πάθει ζημιά ο άξονας περιστροφής του τιμονιού;

Α. Σφίξτε τον ή πηγαίστε για σέρβις στον αντιπρόσωπο της Yamaha.

RMU29432

## Προσωρινές ενέργειες σε περιπτώσεις έκτακτης ανάγκης

RMU29440

### Ζημιά από πρόσκρουση

RWM00870

#### **ΠΡΟΕΙΔΟΠΟΙΗΣΗ**

**Η εξωλέμβια μηχανή μπορεί να πάθει σοβαρή ζημιά από χτύπημα κατά τον χειρισμό ή τη μεταφορά με τρέιλερ. Η ζημιά μπορεί να κάνει την εξωλέμβια όχι ασφαλή για χρήση.**

Αν η εξωλέμβια χτυπήσει ένα αντικείμενο στο νερό, ακολουθήστε την παρακάτω διαδικασία.

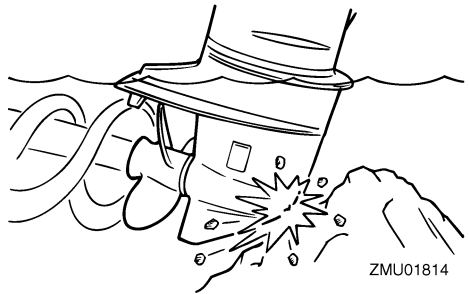

1. Σβήστε αμέσως τον κινητήρα.
2. Εξετάστε το σύστημα ελέγχου και όλα τα εξαρτήματα για ζημιά. Εξετάστε επίσης μήπως έχει πάθει ζημιά το σκάφος.
3. Είτε βρείτε κάποια ζημιά είτε όχι, επιστρέψτε στο κοντινότερο λιμάνι αργά και προσεκτικά.
4. Πηγαίστε την εξωλέμβια για έλεγχο στον αντιπρόσωπο πριν την ξαναχρησιμοποιήσετε.

RMU29532

### Η μίζα δεν λειτουργεί

Αν ο μηχανισμός της μίζας δεν λειτουργεί (ο κινητήρας δεν παίρνει στροφές με τη μίζα), μπορείτε να βάλετε μπροστά τη μηχανή χειροκίνητα, με το σχοινί εκκίνησης έκτακτης ανάγκης.

RWM01021

## **ΠΡΟΕΙΔΟΠΟΙΗΣΗ**

- Χρησιμοποιήστε αυτή τη διαδικασία μόνο σε κατάσταση έκτακτης ανάγκης για να επιστρέψετε στο κοντινότερο λιμάνι για επισκευή.
- Όταν χρησιμοποιείτε το σχοινί εκκίνησης έκτακτης ανάγκης για να βάλετε μπροστά τη μηχανή, το σύστημα προστασίας από εκκίνηση με ταχύτητα δεν λειτουργεί. Βεβαιωθείτε λοιπόν ότι ο μοχλός ταχυτήτων είναι στη νεκρά. Αλλιώς το σκάφος μπορεί να κινηθεί απότομα και να προκαλέσει ατύχημα.
- Δέστε το κορδόνι του διακόπτη σταματήματος του κινητήρα σε ασφαλές σημείο πάνω στα ρούχα σας, ή στον βραχίονα ή στο πόδι σας όση ώρα οδηγείτε το σκάφος.
- Μην συνδέετε το καλώδιο σε ρούχα που ενδέχεται να σκιστούν. Προσέξτε μην μπερδευτεί το καλώδιο κάπου στη διαδρομή και δεν λειτουργήσει όταν χρειαστεί.
- Αποφύγετε κατά λάθος τράβηγμα του καλωδίου στη διάρκεια της κανονικής λειτουργίας. Η απώλεια της ισχύος του κινητήρα συνεπάγεται την απώλεια ελέγχου μέσω του τιμονιού. Επίσης, χωρίς ισχύ από τον κινητήρα το σκάφος επιβραδύνει απότομα. Αυτό μπορεί να πετάξει μπροστά ανθρώπους και αντικείμενα του σκάφους.
- Βεβαιωθείτε ότι δεν βρίσκεται κάποιος πίσω σας όταν τραβάτε το σκοινάκι εκκίνησης. Μπορεί να τιναχτεί πίσω σας και να τραυματίσει κάποιον.
- Το περιστρεφόμενο βολάν είναι πολύ επικίνδυνο. Προσέξτε μην πιαστεί κάποιο ρούχο ή άλλο αντικείμενο όταν βάζετε μπροστά τον κινητήρα. Χρησιμοποιείτε το σχοινί εκκίνησης μόνο σύμφωνα με τις οδηγίες. Μην αγγίζετε το βολάν ή άλλα κινούμενα τμήματα όταν λειτουργεί ο

κινητήρας. Μην τοποθετείτε το μηχανισμό της μίζας ή το καπάκι μετά την εκκίνηση του κινητήρα.

- Μην αγγίζετε το πηνίο ανάφλεξης, το καλώδιο του μπουζί, την πίπα του μπουζί ή άλλα ηλεκτρικά εξαρτήματα όταν ξεκινάτε ή χειρίζεστε τη μηχανή, γιατί μπορεί να πάθετε ηλεκτροπληξία.

RMU29561

## **Εκκίνηση σε περίπτωση έκτακτης ανάγκης**

1. Αφαιρέστε το καπάκι του κινητήρα.
2. Αποσυνδέστε το καλώδιο προστασίας από εκκίνηση με ταχύτητας από τη μίζα, αν υπάρχει.
3. Βγάλτε το κάλυμμα της μίζας/βολάν ξεβιδώνοντας το(τα) μπουλόνι(α).

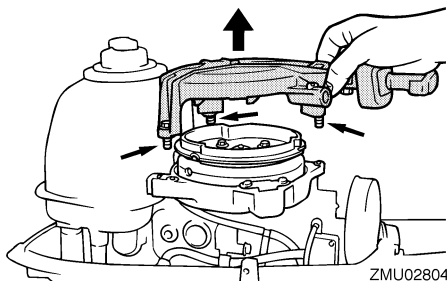

4. Ετοιμάστε τη μηχανή για εκκίνηση. Για περισσότερες πληροφορίες αναφερθείτε στη σελίδα 20. Βεβαιωθείτε ότι η μηχανή είναι σε νεκρά και ότι το καλώδιο σταματήματος του κινητήρα είναι συνδεδεμένο στον διακόπτη σταματήματος. Αν η μηχανή έχει γενικό διακόπτη, αυτός θα πρέπει να είναι στη θέση "ON" (on).
5. Αν υπάρχει κουμπί του τσοκ και ο κινητήρας είναι κρύος, τραβήξτε έξω το κουμπί του τσοκ. Μόλις πάρει μπροστά ο κινητήρας, επαναφέρετε σταδιακά το κουμπί του τσοκ στην αρχική του θέση καθώς ζεσταίνεται ο κινητήρας.

- Εισάγετε την άκρη του σχοινού με τον κόμπο στο δόντι του ρότορα του βολάν και τυλίξτε το σχοινί εκκίνησης έκτακτης ανάγκης γύρω από το βολάν αρκετές φορές δεξιόστροφα.
- Τραβήξτε δυνατά προς τα έξω για να πάρει μπροστά ο κινητήρας. Επαναλάβετε αν χρειάζεται.
- Βγάλτε τα μπουζί και γυρίστε τις τρύπες των μπουζί προς τα κάτω ώστε να φύγουν τυχόν νερό, λάσπες ή άλλα επιβλαβή υλικά.

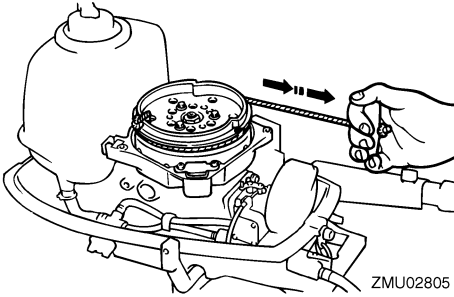

ZMU02805

RMU29760

## Φροντίδα βυθισμένης μηχανής

Αν η εξωλέμβια βυθιστεί, πηγαίνετε την αμέσως στον αντιπρόσωπο της Yamaha. Αλλιώς, μπορεί να αρχίσει να σκουριάζει σχεδόν αμέσως.

Αν δεν μπορείτε να την πάτε αμέσως στον αντιπρόσωπο της Yamaha, ακολουθήστε την παρακάτω διαδικασία ώστε να ελαχιστοποιήσετε τη ζημιά του κινητήρα.

RMU29771

### Διαδικασία

- Πλύνετε καλά με γλυκό νερό για να καθαρίσετε τις λάσπες, το αλάτι, τα φύκια και ούτω καθ' εξής.



ZMU01909

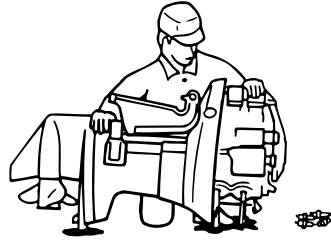

ZMU01910

- Αδειάστε το καύσιμο από το καρμπυρατέρ, το φίλτρο καυσίμου και τον αγωγό του καυσίμου.
- Ψεκάστε με λάδι λεπτής διασποράς ή λάδι κινητήρα μέσα στο/στα καρμπυρατέρ και τις τρύπες των μπουζί, ενώ γυρίζετε τον κινητήρα με τη χειροκίνητη μίζα ή με το σχοινί ξεκινήματος έκτακτης ανάγκης.

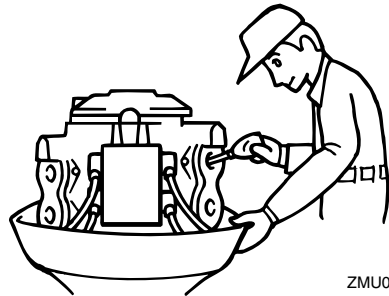

ZMU01911

- Πηγαίνετε την εξωλέμβια στον αντιπρόσωπο της Yamaha το συντομότερο δυνατόν.

RCM00400

### **ΠΡΟΣΟΧΗ:**

**Μην επιχειρήσετε να χρησιμοποιήσετε την εξωλέμβια μηχανή αν δεν ελεγχθεί πλήρως.**



YAMAHA MOTOR CO., LTD.

Τυπώθηκε στην Ιαπωνία  
Απρίλιος 2006-3.0 × 1 CR

Τυπωμένο σε ανακυκλωμένο χαρτί