



F200A
FL200A
F225A
FL225A

ΒΙΒΛΙΟ ΙΔΙΟΚΤΗΤΗ

69J-28199-85-R0

Διαβάστε προσεκτικά το βιβλίο ιδιοκτήτη πριν χρησιμοποιήσετε την εξωλέμβια.

Σημαντικές πληροφορίες για το βιβλίο

RMU25100

Προς τον ιδιοκτήτη της μηχανής

Σας ευχαριστούμε που επιλέξατε μια εξωλέμβια Yamaha. Αυτό το Βιβλίο Ιδιοκτήτη περιέχει τις απαραίτητες πληροφορίες για τη σωστή λειτουργία, τη συντήρηση και τη φροντίδα της μηχανής. Η καλή κατανόηση αυτών των απλών οδηγιών θα σας βοηθήσει να απολαύσετε όλα τα πλεονεκτήματα της νέας σας Yamaha. Αν έχετε οποιαδήποτε ερώτηση σχετικά με τη λειτουργία ή τη συντήρηση της εξωλέμβιάς σας, παρακαλούμε συμβουλευτείτε τον αντιπρόσωπο της Yamaha.

Σε αυτό το Βιβλίο Ιδιοκτήτη, οι σημαντικές πληροφορίες που περιέχονται διακρίνονται με τους ακόλουθους τρόπους.



Το σύμβολο Προφυλάξεων Ασφαλείας σημαίνει ΠΡΟΣΟΧΗ! ΝΑ ΕΙΣΤΕ ΣΕ ΕΤΟΙΜΟΤΗΤΑ! ΑΦΟΡΑ ΤΗΝ ΑΣΦΑΛΕΙΑ ΣΑΣ!

RWM00780

ΠΡΟΕΙΔΟΠΟΙΗΣΗ

Αν δεν τηρήσετε την ΠΡΟΕΙΔΟΠΟΙΗΣΗ είναι δυνατόν να προκληθεί σοβαρός τραυματισμός ή και θάνατος του χειριστή, κάποιου παρευρισκόμενου ή στο άτομο που επιθεωρεί ή διορθώνει την εξωλέμβια μηχανή.

RCM00700

ΠΡΟΣΟΧΗ:

Η ΠΡΟΣΟΧΗ περιγράφει τα ειδικά προληπτικά μέτρα που πρέπει να λαμβάνονται για να αποφεύγεται ζημιά στην εξωλέμβια μηχανή.

ΣΗΜΕΙΩΣΗ:

Η ΣΗΜΕΙΩΣΗ παρέχει ουσιώδεις πληροφορίες που κάνουν τις διαδικασίες ευκολότερες ή πιο κατανοητές.

Η Yamaha αναζητά συνεχώς τρόπους για να εξελίξει τη σχεδίαση και την ποιότητα των προϊόντων της. Έτσι, ακόμα και αν αυτό το βιβλίο περιέχει τις τελευταίες πληροφορίες που ήταν διαθέσιμες τη στιγμή της εκτύπωσης, είναι δυνατόν να υπάρχουν μικροδιαφορές μεταξύ της μηχανής σας και αυτού του βιβλίου. Αν έχετε κάποια ερώτηση σχετικά με αυτό το βιβλίο, παρακαλούμε συμβουλευτείτε τον αντιπρόσωπο της Yamaha.

ΣΗΜΕΙΩΣΗ:

Στο βιβλίο αυτό χρησιμοποιούνται τα μοντέλα F200AET, FL200AET, F225AET, FL225AET και τα αξεσουάρ τους ως βάση για τις εξηγήσεις και τις εικόνες. Συνεπώς, μερικές περιπτώσεις μπορεί να μην ισχύουν για κάθε μοντέλο.

RMU25120

F200A, FL200A, F225A, FL225A

BIBΛΙΟ ΙΔΙΟΚΤΗΤΗ

©2004 από την Yamaha Motor Co., Ltd.

1η Έκδοση, Φεβρουάριος 2004

Με την επιφύλαξη παντός δικαιώματος.

Απαγορεύεται ρητά

κάθε ανατύπωση ή χρήση

χωρίς έγγραφη έγκριση από την

Yamaha Motor Co., Ltd.

Τυπώθηκε στην Ιαπωνία

Περιεχόμενα

Γενικές πληροφορίες	1	Εξάρτημα πλυσίματος	13
Εγγραφή αριθμών αναγνώρισης	1	Ψηφιακό στροφόμετρο	13
Αριθμός σειράς της εξωλέμβιας	1	Προειδοποιητική ένδειξη χαμηλής πίεσης λαδιού	13
Αριθμός κλειδιού	1	Προειδοποιητική ένδειξη υπερθέρμανσης (ψηφιακού τύπου)	14
Ετικέτα EC	1	Κοντέρ (ψηφιακού τύπου)	14
Πληροφορίες που αφορούν την ασφάλεια	2	Μετρητής κλίσης (ψηφιακού τύπου)	15
Σημαντικές ετικέτες	3	Μετρητής χρόνου λειτουργίας (ψηφιακού τύπου)	15
Προειδοποιητικές ετικέτες	3	Προειδοποιητική ένδειξη προβλήματος του κινητήρα	15
Οδηγίες εφοδιασμού με καύσιμο	3	Μετρητής ταξιδιού	16
Βενζίνη	4	Ρολόι	16
Λάδι κινητήρα	4	Μετρητής καυσίμου	16
Απαιτούμενη μπαταρία	4	Προειδοποιητική ένδειξη καυσίμου ... μπαταρίας	17
Προδιαγραφές μπαταρίας	4	Μετρητής διαχείρισης καυσίμου	17
Επιλογή προπέλας	5	Μετρητής ροής καυσίμου	18
Προστασία από εκκίνηση με ταχύτητα	5	Μετρητής κατανάλωσης καυσίμου	19
Βασικά μέρη	6	Οικονομία καυσίμου	19
Βασικά μέρη	6	Συγχρονιστής ταχύτητας δύο μηχανών	20
Χειριστήριο	6	Προειδοποιητική ένδειξη υδατοπαγίδας	20
Μοχλός χειριστηρίου	7	Προειδοποιητικό σύστημα	20
Σκανδάλη κλειδώματος στη νεκρά	7	Προειδοποίηση υπερθέρμανσης (δύο μηχανές)	21
Χειρόγκαζο	8	Προειδοποίηση χαμηλής πίεσης λαδιού	21
Χειρόγκαζο	8	Προειδοποίηση προβλήματος του κινητήρα	22
Ρυθμιστής τριβής τιμονιού	8	Λειτουργία	23
Διακόπτης σταματήματος του κινητήρα	9	Τοποθέτηση	23
Γενικός διακόπτης	10	Τοποθέτηση της εξωλέμβιας	23
Διακόπτης ηλεκτρικής κλίσης και ανύψωσης στο χειριστήριο ή τη λαγούδερα	10	Στρώνσιμο του κινητήρα	24
Διακόπτης ηλεκτρικής κλίσης και ανύψωσης στη λεκάνη	11	Διαδικασία για τετράχρονα μοντέλα	24
Διακόπτες ηλεκτρικής κλίσης και ανύψωσης (τύπου twin binnacle)	11	Έλεγκοι πριν τη λειτουργία	25
Πετυγίο κλίσης με άνοδο	11	Καύσιμο	25
Μοχλός στήριξης ανύψωσης για μοντέλα με ηλεκτρική κλίση και ανύψωση ή ανύψωση με υδραυλική υποβοήθηση	12		
Μοχλός ασφάλισης του καπακιού (τραβηχτός)	12		

Συστήματα Ελέγχου.....	25	Φροντίδα της μπαταρίας.....	41
Κινητήρας	25	Πλύσιμο της μονάδας ισχύος	41
Έλεγχος της στάθμης λαδιού του κινητήρα.....	25	Καθαρισμός της εξωλέμβιας μηχανής.....	42
Ανεφοδιασμός με καύσιμο	26	Έλεγχος της βαμμένης επιφάνειας της μηχανής	42
Τρόπος χρήσης της μηχανής	26	Περιοδική συντήρηση	43
Τροφοδοσία με καύσιμο	26	Ανταλλακτικά.....	43
Ξεκίνημα του κινητήρα	26	Πίνακας συντήρησης.....	43
Ζέσταμα του κινητήρα	28	Πίνακας συντήρησης (πρόσθετος)	44
Μοντέλα χειροκίνητης και ηλεκτρικής εκκίνησης.....	28	Λίπανση.....	46
Αλλαγή ταχύτητας.....	29	Καθαρισμός και ρύθμιση των μπουζί	47
Πρόσω (μοντέλα με λαγουδέρα και χειριστήριο).....	29	Έλεγχος του συστήματος καυσίμου ...	47
Όπισθεν (μοντέλα αυτόματου κλειδώματος όπισθεν και ηλεκτρικής κλίσης και ανύψωσης)	29	Έλεγχος του φίλτρου καυσίμου.....	48
Σταμάτημα του κινητήρα	30	Καθαρισμός του φίλτρου καυσίμου ...	48
Διαδικασία	30	Έλεγχος της ταχύτητας ρελαντί.....	49
Κλίση της εξωλέμβιας μηχανής	30	Αλλαγή του λαδιού κινητήρα.....	50
Ρύθμιση της γωνίας κλίσης.....	31	Έλεγχος καλωδιώσεων και βυσμάτων.....	52
Ρύθμιση της κλίσης του σκάφους.....	32	Διαρροή καυσαερίων.....	52
Ανύψωση και κατέβασμα της μηχανής.....	33	Διαρροή νερού.....	52
Διαδικασία ανύψωσης	33	Διαρροή λαδιού κινητήρα	52
Διαδικασία κατεβάσματος της μηχανής.....	34	Έλεγχος του συστήματος ηλεκτρικής κλίσης και ανύψωσης	53
Πλεύση σε ρηχά νερά.....	35	Έλεγχος της προπέλας.....	53
Μοντέλα ηλεκτρικής κλίσης και ανύψωσης / μοντέλα ηλεκτρικής ανύψωσης.....	35	Αφαίρεση της προπέλας	54
Άλλες συνθήκες πλεύσης	36	Τοποθέτηση της προπέλας	55
Συντήρηση.....	37	Αλλαγή βαλβολίνης.....	55
Τεχνικά Χαρακτηριστικά	37	Έλεγχος και αντικατάσταση της(των) ανόδου(ων)	56
Μεταφορά και αποθήκευση της εξωλέμβιας μηχανής	38	Έλεγχος της μπαταρίας (για μοντέλα ηλεκτρικής εκκίνησης)	57
Αποθήκευση της εξωλέμβιας μηχανής.....	38	Σύνδεση της μπαταρίας	58
Διαδικασία	39	Αποσύνδεση της μπαταρίας	59
Λίπανση (εκτός από τα μοντέλα με έγχυση λαδιού).....	41	Έλεγχος του καπακιού.....	59
		Προστατευτική βαφή του κάτω μέρους του σκάφους	59
		Αντιμετώπιση προβλημάτων	60
		Αντιμετώπιση προβλημάτων.....	60
		Προσωρινές ενέργειες σε περιπτώσεις έκτακτης ανάγκης....	64
		Ζημιά από πρόσκρουση.....	64

Περιεχόμενα

Λειτουργία με μία μηχανή.....	64
Αντικατάσταση της ασφάλειας.....	65
Η ηλεκτρική κλίση και ανύψωση δεν λειτουργεί.....	66
Φροντίδα βυθισμένης μηχανής.....	66
Διαδικασία.....	66

RMU25170

Εγγραφή αριθμών αναγνώρισης

RMU25182

Αριθμός σειράς της εξωλέμβιας

Ο αριθμός σειράς της εξωλέμβιας είναι τυπωμένος στην ετικέτα που υπάρχει στην αριστερή πλευρά του βραχίονα στήριξης ή στο πάνω τμήμα του βραχίονα περιστροφής.

Γράψτε τον αριθμό σειράς της εξωλέμβιάς σας στα διαθέσιμα κενά, ώστε να τον έχετε εύκαιρο σε περίπτωση που θέλετε να παραγγείλετε ανταλλακτικά από τον αντιπρόσωπο της Yamaha ή ως στοιχείο αναφοράς σε περίπτωση κλοπής της εξωλέμβιας.

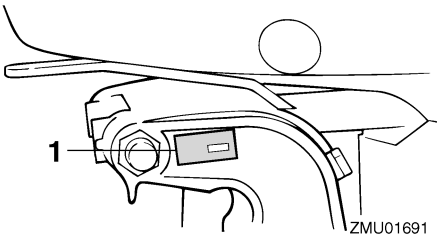

ZMU01691

1. Θέση αριθμού σειράς της εξωλέμβιας

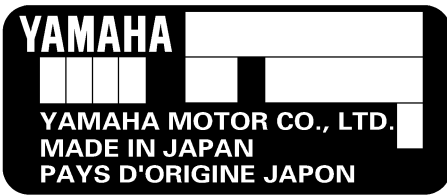

ZMU01692

RMU25190

Αριθμός κλειδιού

Αν η εξωλέμβια είναι εφοδιασμένη με κεντρικό διακόπτη με κλειδί, ο αριθμός αναγνώρισης του κλειδιού είναι τυπωμένος πάνω στο κλειδί, όπως δείχνει η εικόνα. Γράψτε αυτό τον αριθμό στο

διαθέσιμο κενό για να τον έχετε ως στοιχείο αναφοράς σε περίπτωση που χρειαστείτε νέο κλειδί.

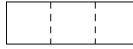

ZMU01693

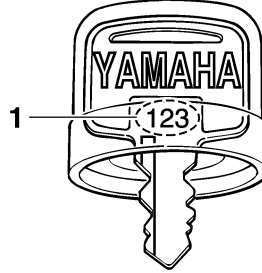

ZMU01694

1. Αριθμός κλειδιού

RMU25202

Ετικέτα EC

Οι μηχανές που έχουν αυτή την ετικέτα είναι σύμφωνες με ορισμένα τμήματα της οδηγίας του Ευρωπαϊκού Κοινοβουλίου που σχετίζεται με τις μηχανές. Για περισσότερες λεπτομέρειες αναφερθείτε στην ετικέτα και στο Πιστοποιητικό Συμμόρφωσης.

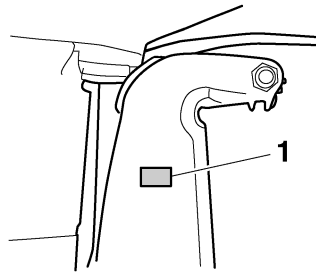

ZMU04259

1. Θέση ετικέτας EC

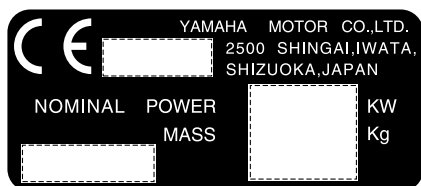

ZMU01696

RMU25370

Πληροφορίες που αφορούν την ασφάλεια

- Πριν τοποθετήσετε ή χρησιμοποιήσετε την εξωλέμβια, διαβάστε ολόκληρο αυτό το εγχειρίδιο. Διαβάζοντάς το θα καταλάβετε την εξωλέμβια και τις λειτουργίες της.
- Πριν χρησιμοποιήσετε το σκάφος, διαβάστε όλα τα εγχειρίδια οδηγιών που παρέχονται με αυτό και όλες τις ετικέτες. Βεβαιωθείτε ότι καταλαβαίνετε το κάθε τι πριν το χρησιμοποιήσετε.
- Μην τοποθετείτε στο σκάφος μεγαλύτερο κινητήρα από όσο μπορεί να αντέξει. Αλλιώς, μπορεί να προκληθεί απώλεια ελέγχου του σκάφους. Η ονομαστική υποδύναμη της εξωλέμβιας πρέπει να είναι ίση ή μικρότερη από αντίστοιχη ικανότητα του σκάφους. Αν η ικανότητα του σκάφους είναι άγνωστη, συμβουλευτείτε τον αντιπρόσωπο ή τον κατασκευαστή του σκάφους.
- Μην κάνετε τροποποιήσεις στην εξωλέμβια. Οι τροποποιήσεις ενδέχεται να κάνουν την εξωλέμβια ακατάλληλη ή ανασφαλή στην χρήση.
- Ποτέ μην οδηγείτε αν έχετε πει αλκοόλ ή έχετε πάρει φάρμακα. Περίπου το 50% όλων των θανατηφόρων ατυχημάτων οφείλονται σε μέθη ή σε άλλες τοξικές ουσίες στο αίμα.
- Να έχετε στο σκάφος σωσίβια για όλους τους επιβάτες. Είναι καλή συνήθεια να φοράτε σωσίβιο όποτε βρίσκεστε πάνω στο σκάφος. Τουλάχιστον τα παιδιά και όσοι δεν ξέρουν κολύμπι πρέπει να φορούν πάντοτε σωσίβια, και όλοι πρέπει να φορούν σωσίβια όταν οι συνθήκες του ταξιδιού είναι επικίνδυνες.
- Η βενζίνη είναι εξαιρετικά εύφλεκτη και οι αναθυμιάσεις της είναι εύφλεκτες και εκρηκτικές. Να χειρίζεστε και να αποθηκεύετε τη βενζίνη με προσοχή. Βεβαιωθείτε ότι δεν υπάρχουν ατμοί βενζίνης ή διαρροή καυσίμου πριν βάλετε μπροστά τον κινητήρα.
- Το προϊόν αυτό εκπέμπει καυσαέρια που περιέχουν μονοξείδιο του άνθρακα, ένα άχρωμο και άοσμο αέριο που μπορεί να προκαλέσει εγκεφαλική βλάβη ή και θάνατο, αν εισπνευσθεί. Τα συμπτώματά του είναι ναυτία, ζάλη και υπνηλία. Να αερίζετε καλά το τμήμα πηδαλιούχησης και τις καμπίνες του σκάφους. Μην φράζετε τις εξόδους των καυσαερίων.
- Ελέγξτε αν λειτουργεί σωστά το γκάτσι, ο μοχλός αλλαγής ταχυτήτων και το τιμόνι πριν βάλετε μπροστά τον κινητήρα.
- Συνδέστε το καλώδιο σταματήματος του κινητήρα σε ένα ασφαλές σημείο στα ρούχα, το χέρι ή το πόδι σας όταν οδηγείτε. Αν συμβεί να πέσετε στο νερό, το καλώδιο θα τραβηχτεί από τον διακόπτη και ο κινητήρας θα σβήσει.
- Μάθετε τους θαλάσσιους νόμους και κανονισμούς που ισχύουν στον τόπο που ταξιδεύετε με το σκάφος - και τηρείτε τους.
- Να ενημερώνετε σχετικά με τον καιρό. Μαθαίνετε την πρόβλεψη του καιρού πριν χρησιμοποιήσετε το σκάφος. Αποφεύγετε να ταξιδεύετε κάτω από κακές καιρικές συνθήκες.
- Ενημερώστε κάποιον προς τα πού πηγαίνετε: αφήνετε σε κάποιο υπεύθυνο άτομο ένα Σχέδιο Πλεύσης. Μην ξεχάσετε να ακυρώσετε το Σχέδιο Πλεύσης όταν επιστρέψετε.

- Χρησιμοποιείτε την κοινή λογική και την ορθή σας κρίση όταν ταξιδεύετε. Να έχετε γνώση των ικανοτήτων σας και βεβαιωθείτε ότι έχετε καταλάβει πώς συμπεριφέρεται το σκάφος κάτω από διαφορετικές συνθήκες ταξιδιού που είναι δυνατόν να συναντήσετε. Να οδηγείτε μέσα στα όρια των δυνατοτήτων σας και τα όρια του σκάφους σας. Ταξιδεύετε πάντα με ασφαλείς ταχύτητες και έχετε το νου σας μήπως συναντήσετε εμπόδια ή άλλα σκάφη που ταξιδεύουν.
- Κοιτάτε πάντοτε πολύ προσεκτικά μήπως υπάρχουν κολυμβητές που κινδυνεύουν από τον κινητήρα του σκάφους.
- Μένετε μακριά από χώρους όπου υπάρχουν κολυμβητές.
- Αν υπάρχει κάποιος κολυμβητής στο νερό σε μικρή απόσταση από εσάς, βάλτε αμέσως νεκρά και σβήστε τον κινητήρα.

RMU25380

Σημαντικές ετικέτες

RMU25395

Προειδοποιητικές ετικέτες

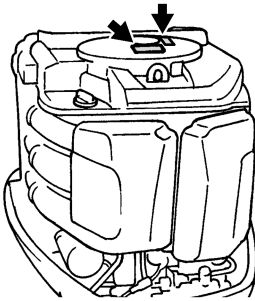

ZMU02099

RMU25401

Ετικέτα

RWM01260

ΠΡΟΕΙΔΟΠΟΙΗΣΗ

- Βεβαιωθείτε ότι ο μοχλός ταχυτήτων είναι στη νεκρά προτού βάλετε μπροστά τη μηχανή. (εκτός από τα μοντέλα 2 ίππων)
- Μην αγγίζετε ή αφαιρείτε ηλεκτρικά εξαρτήματα όταν βάζετε μπροστά ή στη διάρκεια της λειτουργίας.

- Κρατήστε τα χέρια, τα μαλλιά και τα ρούχα σας μακριά από το βολάν και άλλα περιστρεφόμενα μέρη όταν η μηχανή λειτουργεί.

RMU25413

Ετικέτα (μοντέλα αντίθετης περιστροφής)

RWM01281

ΠΡΟΕΙΔΟΠΟΙΗΣΗ

Χρησιμοποιείτε μόνο αριστερόστροφη προπέλα με αυτή τη μηχανή.

Οι αριστερόστροφες προπέλες αναγνωρίζονται από το γράμμα “L” μετά την ένδειξη μεγέθους πάνω στην προπέλα.

Λάθος τύπος προπέλας μπορεί να κάνει το σκάφος να κινηθεί σε αντίθετη κατεύθυνση από την αναμενόμενη, πράγμα που μπορεί να προκαλέσει ατύχημα.

RMU25540

Οδηγίες εφοδιασμού με καύσιμο

RWM00010

ΠΡΟΕΙΔΟΠΟΙΗΣΗ

Η BENZINΗ ΚΑΙ ΟΙ ΑΝΑΘΥΜΙΑΣΕΙΣ ΤΗΣ ΕΙΝΑΙ ΕΞΑΙΡΕΤΙΚΑ ΕΥΦΛΕΚΤΕΣ ΚΑΙ ΕΚΡΗΚΤΙΚΕΣ ΎΛΕΣ!

- Μην καπνίζετε όταν βάζετε καύσιμο στην εξωλέμβια και μείνετε μακριά από σπίθες, φλόγες ή άλλες πηγές ανάφλεξης.
- Σβήστε τον κινητήρα πριν βάλετε καύσιμο στη μηχανή.
- Βάζετε καύσιμο σε καλά αερισμένο χώρο. Τα φορητά δοχεία καυσίμου να τα γεμίζετε με καύσιμο έξω από το σκάφος.
- Προσέξτε να μην χυθεί βενζίνη. Αν συμβεί κάτι τέτοιο, σκουπίστε αμέσως τη βενζίνη με στεγνά πανιά.
- Μην παραγεμίζετε το δοχείο καυσίμου.
- Σφίξτε καλά την τάπα του δοχείου καυσίμου μετά το γέμισμα με καύσιμο.
- Αν καταπιείτε βενζίνη, εισπνεύσετε πολλές αναθυμιάσεις ή πάει βενζίνη στα μάτια σας, φωνάζτε αμέσως γιατρό.

Γενικές πληροφορίες

- Αν χυθεί βενζίνη στο δέρμα σας, πλύνετε το αμέσως με σαπούνι και νερό. Αν βραχούν τα ρούχα σας με βενζίνη, αλλάξτε ρούχα.
- Ακουμπήστε την άκρη της αντλίας καυσίμου στο άνοιγμα του δοχείου καυσίμου ή στο χωνί για προστασία από ηλεκτροστατικές σπίθες.

RCM00010

ΠΡΟΣΟΧΗ:

Χρησιμοποιείτε μόνο καθαρή βενζίνη που έχει αποθηκευτεί σε καθαρά δοχεία και δεν έχει μολυνθεί από νερό ή ξένα υλικά.

RMU25580

Βενζίνη

Συνιστώμενη βενζίνη:
Απλή αμόλυβδη βενζίνη με ελάχιστο αριθμό οκτανίων 90 (Αριθμός Οκτανίων Έρευνας).

Αν ακούγεται θόρυβος απ'τα πειράκια ή σφύριγμα, χρησιμοποιήστε διαφορετικής μάρκας βενζίνη ή σύπερ αμόλυβδη.

RMU25680

Λάδι κινητήρα

Συνιστώμενο λάδι κινητήρα:
Λάδι για τετράχρονους κινητήρες με συνδυασμό SAE και API όπως δείχνει ο πίνακας:
Ποσότητα λαδιού κινητήρα (χωρίς το φίλτρο λαδιού):
5.6 L (5.92 US qt) (4.93 Imp.qt)

SAE				API
-4	32	68	104 °F	SE
-20	0	20	40 °C	SF
10W-30				SG
10W-40				SH
				SJ

ZMU01709

RCM01050

ΠΡΟΣΟΧΗ:

Όλες οι τετράχρονες μηχανές αποστέλλονται από το εργοστάσιο χωρίς λάδι κινητήρα.



ZMU01710

RMU25700

Απαιτούμενη μπαταρία

RCM01060

ΠΡΟΣΟΧΗ:

Μην χρησιμοποιείτε μπαταρία που δεν έχει την προκαθορισμένη χωρητικότητα. Αν χρησιμοποιηθεί μπαταρία που δεν ανταποκρίνεται στις προδιαγραφές, το ηλεκτρικό σύστημα μπορεί να μην λειτουργήσει σωστά ή να υπερφορτωθεί, προκαλώντας βλάβη στο ηλεκτρικό σύστημα.

Στα μοντέλα με ηλεκτρική εκκίνηση, επιλέξτε μια μπαταρία που είναι σύμφωνη με τις ακόλουθες προδιαγραφές.

RMU25720

Προδιαγραφές μπαταρίας

Ελάχιστα αμπέρ με κρύο κινητήρα (CCA/EN):
711.0 αμπέρ
Ελάχιστη ονομαστική χωρητικότητα (20HR/IEC):
100.0 αμπερώρια

ΣΗΜΕΙΩΣΗ:

Ο κινητήρας δεν μπορεί να πάρει μπροστά αν η τάση της μπαταρίας είναι πολύ χαμηλή.

RMU25741

Επιλογή προπέλας

Η απόδοση της εξωλέμβιας μηχανής σας θα επηρεαστεί σημαντικά από την προπέλα που θα επιλέξετε, διότι μια ακατάλληλη προπέλα θα επηρεάσει αρνητικά την απόδοση και ενδέχεται να προκαλέσει σοβαρή βλάβη στη μηχανή. Η ταχύτητα του κινητήρα εξαρτάται από το μέγεθος της προπέλας και το φορτίο του σκάφους. Αν οι στροφές του κινητήρα είναι πολύ ψηλές ή πολύ χαμηλές, εμποδίζοντας την καλή απόδοσή του, αυτό θα έχει αρνητικές επιπτώσεις στον κινητήρα. Οι εξωλέμβιες Yamaha είναι εφοδιασμένες με προπέλες κατάλληλες για μεγάλο εύρος εφαρμογών, υπάρχουν όμως ορισμένες χρήσεις όπου μια προπέλα με διαφορετικό βήμα θα απέδιδε καλύτερα. Για μεγαλύτερο φορτίο είναι πιο κατάλληλη μια προπέλα με μικρότερο βήμα, διότι επιτρέπει στον κινητήρα να λειτουργεί στις σωστές στροφές. Αντίθετα, για μικρότερα φορτία χρειάζεται προπέλα με μεγαλύτερο βήμα. Οι τοπικοί αντιπρόσωποι της Yamaha έχουν σε στοκ μια σειρά από προπέλες και μπορούν να σας συμβουλευθούν και να εγκαταστήσουν στην εξωλέμβιά σας την προπέλα που είναι κατάλληλη για την εφαρμογή σας.

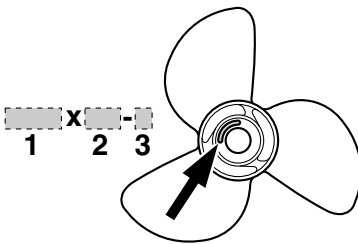

ZMU04607

1. Διάμετρος προπέλας σε ίντσες
2. Βήμα προπέλας σε ίντσες
3. Τύπος προπέλας (ένδειξη σειράς μοντέλου)

ΣΗΜΕΙΩΣΗ:

Επιλέξτε μια προπέλα που επιτρέπει στον κινητήρα να φτάνει στο μέσο ή στο πάνω μισό των στροφών λειτουργίας με το γκάτζι στο τέρμα και με το μέγιστο φορτίο. Στη συνέχεια, αν οι συνθήκες λειτουργίας μεταβληθούν, όπως π.χ. αν το φορτίο είναι πιο ελαφρύ, και ο κινητήρας ανεβάζει τις στροφές πάνω από το συνιστώμενο όριο, μειώστε το γκάτζι ώστε να πέσουν οι στροφές σε επιτρεπτά επίπεδα.

Για οδηγίες σχετικά με την αφαίρεση και εγκατάσταση της προπέλας, αναφερθείτε στη σελίδα 53.

RMU25760

Προστασία από εκκίνηση με ταχύτητα

Οι εξωλέμβιες Yamaha που έχουν την ετικέτα της εικόνας ή τα εγκεκριμένα από τη Yamaha χειριστήρια είναι εφοδιασμένα με σύστημα/συστήματα προστασίας από εκκίνηση με ταχύτητα. Αυτό επιτρέπει στον κινητήρα να παίρνει μπροστά μόνο όταν είναι σε νεκρά ταχύτητα. Πάντα να βάζετε νεκρά πριν επιχειρήσετε να βάλετε μπροστά τον κινητήρα.

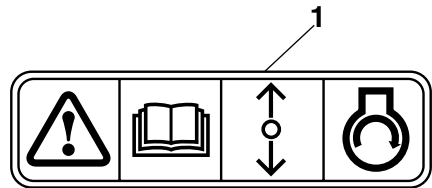

ZMU01713

1. Ετικέτα προστασίας από ξεκίνηση με ταχύτητα

Βασικά μέρη

ΣΗΜΕΙΩΣΗ:

* Μπορεί να μην είναι ακριβώς όπως δείχνονται. Επίσης, μπορεί να μην περιλαμβάνονται ως βασικός εξοπλισμός σε όλα τα μοντέλα.

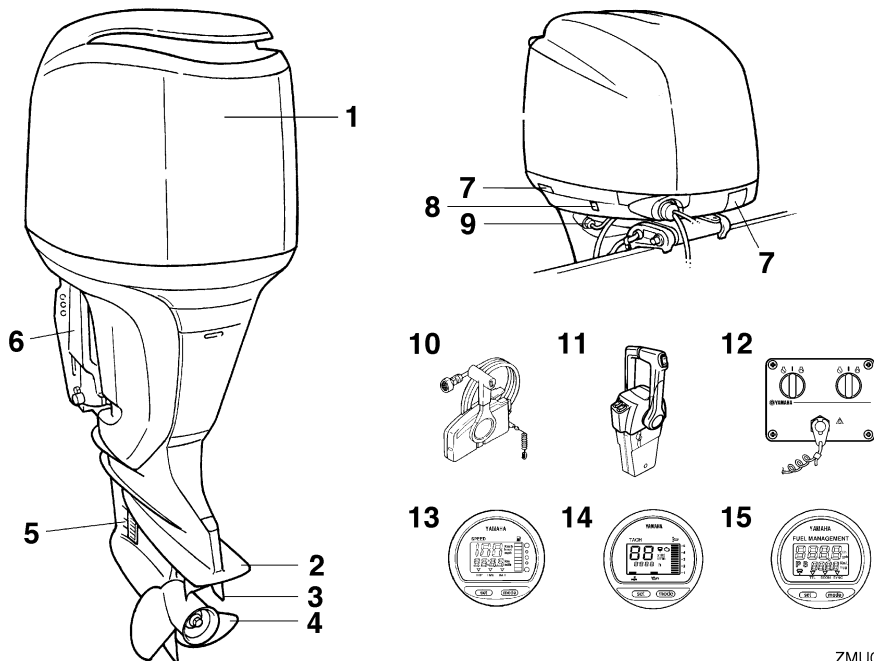

1. Καπάκι
2. Πλάκα κατά της σπηλαίωσης
3. Πτερύγιο κλίσης (άνοδος)
4. Προπέλα
5. Εισαγωγή νερού ψύξης
6. Βραχίονας στήριξης
7. Μοχλός(οί) ασφάλισης καπακιού
8. Διακόπτης ηλεκτρικής κλίσης και ανίνωσης
9. Εξάρτημα πλυσίματος
- 10.Κιβώτιο χειριστηρίου (τύπου πλευρικής τοποθέτησης)
- 11.Κιβώτιο χειριστηρίου (κάθετης τοποθέτησης)
- 12.Πίνακας διακοπών (για διπλούς κινητήρες)
- 13.Ψηφιακό κοντέρ
- 14.Ψηφιακό στροφόμετρο
- 15.Μετρητής διαχείρισης καυσίμου

ZMU02102

RMU26180

Χειριστήριο

Τόσο η αλλαγή ταχυτήτων όσο και το γκάζι ελέγχονται από το μοχλό του χειριστηρίου. Οι ηλεκτρικοί διακόπτες είναι τοποθετημένοι πάνω στο κιβώτιο του χειριστηρίου.

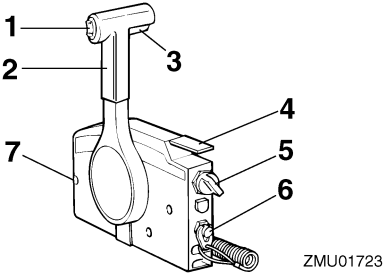

ZMU01723

1. Διακόπτης ηλεκτρικής κλίσης και ανύψωσης
2. Μοχλός χειριστηρίου
3. Σκανδάλη κλειδώματος σε νεκρά
4. Χειρόγκαζο
5. Γενικός διακόπτης / διακόπτης τσοκ
6. Διακόπτης σταματήματος με κορδόνι
7. Ρυθμιστής τριβής τιμονιού

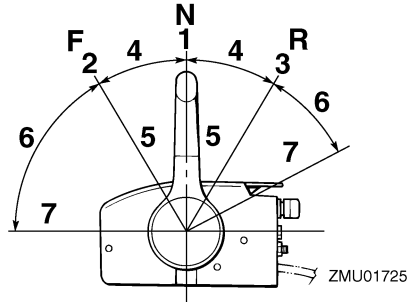

ZMU01725

1. Νεκρά "N"
2. Πρόσω "F"
3. Όπισθεν "R"
4. Αλλαγή ταχύτητας
5. Εντελώς κλειστό
6. Γκάζι
7. Εντελώς ανοικτό

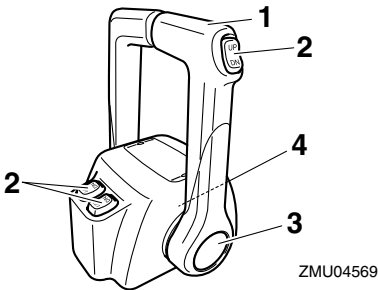

ZMU04569

1. Μοχλός χειριστηρίου
2. Διακόπτης ηλεκτρικής κλίσης και ανύψωσης
3. Χειρόγκαζο
4. Ρυθμιστής τριβής τιμονιού

RMU26190

Μοχλός χειριστηρίου

Η μετακίνηση του μοχλού προς τα μπροστά από τη θέση της νεκράς ενεργοποιεί την ταχύτητα πρόσω. Η μετακίνηση του μοχλού προς τα πίσω από τη θέση της νεκράς ενεργοποιεί την ταχύτητα όπισθεν. Ο κινητήρας συνεχίζει να λειτουργεί στο ρελαντί μέχρι ο μοχλός να μετακινηθεί κατά 35° (θα νιώσετε ένα τράβηγμα). Αν μετακινήσετε κι άλλο τον μοχλό θα ανοίξει το γκάζι και η μηχανή θα αρχίσει να επιταχύνει.

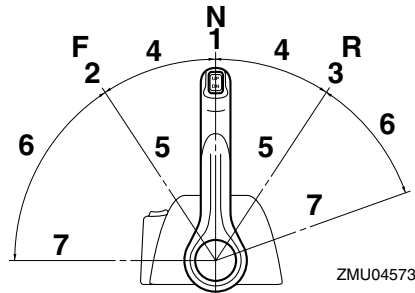

ZMU04573

1. Νεκρά "N"
2. Πρόσω "F"
3. Όπισθεν "R"
4. Αλλαγή ταχύτητας
5. Εντελώς κλειστό
6. Γκάζι
7. Εντελώς ανοικτό

RMU26201

Σκανδάλη κλειδώματος στη νεκρά

Για να αλλάξετε ταχύτητα από τη νεκρά, θα πρέπει πρώτα να τραβήξετε επάνω τη σκανδάλη κλειδώματος στη νεκρά.

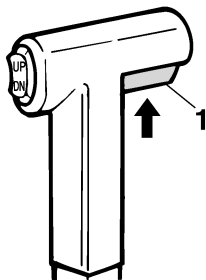

ZMU01727

1. Σκανδάλη κλειδώματος σε νεκρά

RMU26211

Χειρόγκαζο

Για να ανοίξετε το γκάζι χωρίς να βάλετε ταχύτητα πρόσω ή όπισθεν, τοποθετήστε το μοχλό του χειριστηρίου στη θέση της νεκράς και σηκώστε το χειρόγκαζο.

ΣΗΜΕΙΩΣΗ:

Το χειρόγκαζο λειτουργεί μόνο όταν ο μοχλός του χειριστηρίου είναι στη θέση της νεκράς. Ο μοχλός του χειριστηρίου λειτουργεί μόνο όταν το χειρόγκαζο είναι στην εντελώς κλειστή θέση.

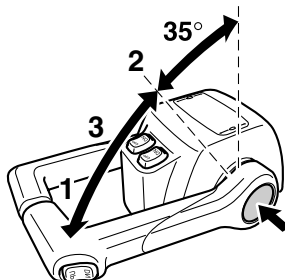

ZMU04575

1. Εντελώς ανοικτό
2. Εντελώς κλειστό
3. Χειρόγκαζο

ΣΗΜΕΙΩΣΗ:

- Το κουμπί του χειρόγκαζου μπορεί να χρησιμοποιηθεί μόνο όταν ο μοχλός του χειριστηρίου είναι στη νεκρά.
- Αφού πατήσετε αυτό το κουμπί, το γκάζι θα αρχίζει να ανοίγει εφόσον ο μοχλός του χειριστηρίου μετακινηθεί τουλάχιστον κατά 35°.
- Μετά τη χρήση του χειρόγκαζου, επαναφέρετε το μοχλό του χειριστηρίου στη νεκρά. Το κουμπί του χειρόγκαζου επιστρέφει αυτόματα στην αρχική του θέση. Το χειριστήριο θα επιλέγει κανονικά τις ταχύτητες πρόσω και όπισθεν.

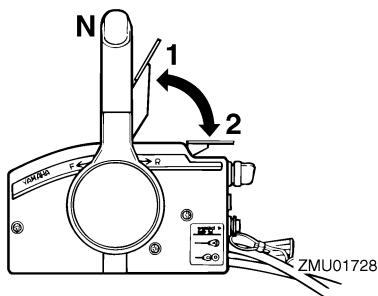

ZMU01728

1. Εντελώς ανοικτό
2. Εντελώς κλειστό

RMU26230

Χειρόγκαζο

Για να ανοίξετε το γκάζι χωρίς να βάλετε ταχύτητα πρόσω ή όπισθεν, πιάστε το κουμπί του χειρόγκαζου και μετακινήστε το μοχλό του χειριστηρίου.

RMU25970

Ρυθμιστής τριβής τιμονιού

Το εξάρτημα τριβής παρέχει ρυθμιζόμενη αντίσταση στην κίνηση της χειρολαβής του τιμονιού ή του μοχλού του χειριστηρίου και μπορεί να ρυθμιστεί σύμφωνα με την προτίμηση του χρήστη.

Για να αυξήσετε την αντίσταση, στρέψτε το ρυθμιστή δεξιά. Για να μειώσετε την αντίσταση, στρέψτε το ρυθμιστή αριστερά.

RWM00030

ΠΡΟΕΙΔΟΠΟΙΗΣΗ

Μην παρασφίγγετε τον ρυθμιστή τριβής. Αν υπάρχει υπερβολική αντίσταση, θα είναι δύσκολο να μετακινήσετε το μοχλό του γκαζιού ή τη χειρολαβή, πράγμα που μπορεί να οδηγήσει σε ατύχημα.

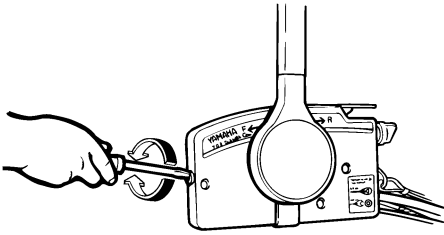

ZMU01714

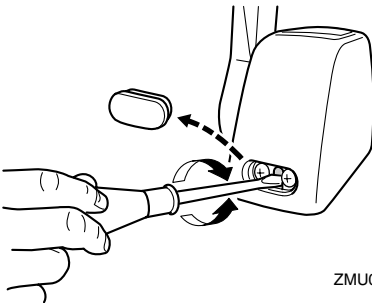

ZMU04563

Όταν θέλετε να έχετε σταθερή ταχύτητα, σφίξτε το ρυθμιστή για να διατηρηθεί η επιθυμητή ρύθμιση του γκαζιού.

RMU25990

Διακόπτης σταματήματος του κινητήρα

Η πλακέτα ασφαλείας πρέπει να συνδεθεί στον διακόπτη σταματήματος του κινητήρα, αλλιώς ο κινητήρας δεν παίρνει μπροστά. Το καλώδιο πρέπει να συνδεθεί σε ένα ασφαλές σημείο στα ρούχα του οδηγού, στο χέρι ή το πόδι του. Αν ο οδηγός πέσει κατά λάθος στο νερό ή φύγει από το πλοτήριο, το καλώδιο θα τραβήξει έξω τον

συνδετήρα και ο κινητήρας θα σβήσει. Αυτό θα εμποδίσει το σκάφος να απομακρυνθεί με ταχύτητα.

RWM00120

ΠΡΟΕΙΔΟΠΟΙΗΣΗ

- Συνδέστε το καλώδιο του διακόπτη σταματήματος του κινητήρα σε ένα ασφαλές σημείο στα ρούχα σας, στο χέρι ή το πόδι όταν οδηγείτε.
- Μην συνδέετε το καλώδιο σε ρούχα που ενδέχεται να σκιστούν. Προσέξτε μην μπερδεντεί το καλώδιο κάπου στη διαδρομή και δεν λειτουργήσει όταν χρειαστεί.
- Αποφύγετε κατά λάθος τράβηγμα του καλωδίου στη διάρκεια της κανονικής λειτουργίας. Η απώλεια της ισχύος του κινητήρα συνεπάγεται την απώλεια ελέγχου μέσω του τιμονιού. Επίσης, χωρίς ισχύ από τον κινητήρα το σκάφος επιβραδύνει απότομα. Αυτό μπορεί να πετάξει μπροστά ανθρώπους και αντικείμενα του σκάφους.

ΣΗΜΕΙΩΣΗ:

Η μηχανή δεν παίρνει μπροστά αν δεν έχει συνδεθεί η πλακέτα ασφαλείας.

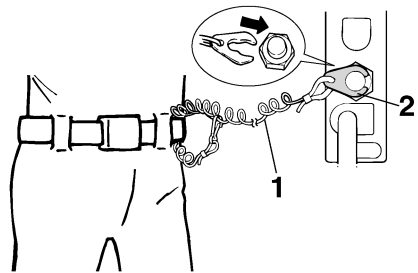

ZMU01716

1. Κορδόνι
2. Πλάκα ασφάλισης

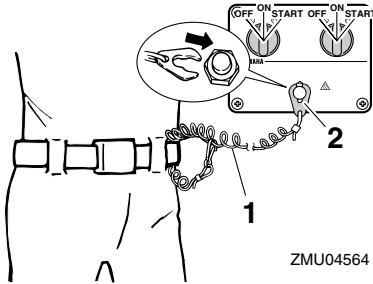

1. Κορδόνι
2. Πλάκα ασφάλισης

RMU26090

Γενικός διακόπτης

Ο γενικός διακόπτης ελέγχει το σύστημα ανάφλεξης. Η λειτουργία του περιγράφεται πιο κάτω.

● “OFF” (off)

Με τον γενικό διακόπτη στη θέση “OFF” (off), τα ηλεκτρικά κυκλώματα είναι απενεργοποιημένα και το κλειδί μπορεί να βγει.

● “ON” (on)

Με τον γενικό διακόπτη στη θέση “ON” (on), τα ηλεκτρικά κυκλώματα είναι ενεργοποιημένα και το κλειδί δεν μπορεί να βγει.

● “START” (start)

Με τον γενικό διακόπτη στη θέση “START” (start), η μίζα γυρίζει για να ξεκινήσει τον κινητήρα. Όταν αφήσετε το κλειδί, επιστρέφει αυτόματα στη θέση “ON” (on).

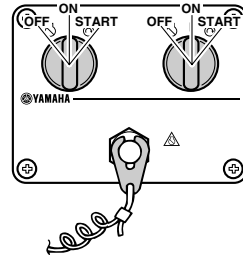
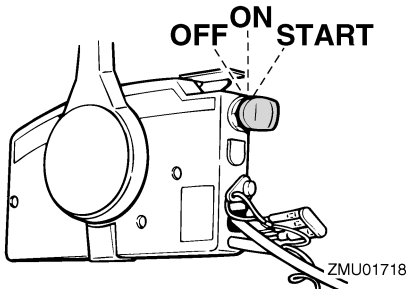

RMU26141

Διακόπτης ηλεκτρικής κλίσης και ανύψωσης στο χειριστήριο ή τη λαγουδέρα

Το σύστημα ηλεκτρικής κλίσης και ανύψωσης ρυθμίζει τη γωνία της εξωλέμβιας σε σχέση με τον καθρέφτη. Πιέζοντας το διακόπτη στη θέση “UP” (πάνω) η εξωλέμβια παίρνει κλίση προς τα πάνω και μετά σηκώνεται. Πιέζοντας το διακόπτη στη θέση “DN” (κάτω) η εξωλέμβια παίρνει κλίση προς τα κάτω και μετά κατεβαίνει. Μόλις αφήσετε το διακόπτη, η εξωλέμβια σταματάει στη θέση που βρίσκεται.

ΣΗΜΕΙΩΣΗ:

Για οδηγίες σχετικά με τη χρήση του διακόπτη ηλεκτρικής κλίσης και ανύψωσης, αναφερθείτε στις σελίδες 30 και 33.

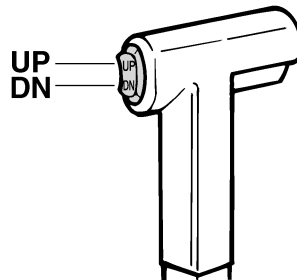

RMU26151

Διακόπτης ηλεκτρικής κλίσης και ανύψωσης στη λεκάνη

Ο διακόπτης ηλεκτρικής κλίσης και ανύψωσης βρίσκεται στο πλάι της λεκάνης της μηχανής. Πιέζοντας το διακόπτη στη θέση “UP” (επάνω) η εξωλέμβια παίρνει κλίση προς τα πάνω και μετά ανυψώνεται. Πιέζοντας το διακόπτη στη θέση “DN” (κάτω) η εξωλέμβια παίρνει κλίση προς τα κάτω και κατεβαίνει. Μόλις αφήσετε το διακόπτη, η εξωλέμβια σταματάει στη θέση που βρίσκεται.

RWM01030

ΠΡΟΕΙΔΟΠΟΙΗΣΗ

Χρησιμοποιήστε το διακόπτη ηλεκτρικής κλίσης και ανύψωσης που βρίσκεται στο κάτω τμήμα της μηχανής μόνο όταν το σκάφος είναι εντελώς σταματημένο με τη μηχανή σβηστή. Αν επιχειρήσετε να χρησιμοποιήσετε αυτόν τον διακόπτη όταν το σκάφος κινείται, αυξάνεται ο κίνδυνος να πέσετε από το σκάφος ή μπορεί να χάσει την προσοχή του ο οδηγός, πράγμα που μπορεί να οδηγήσει σε σύγκρουση με άλλο σκάφος ή εμπόδιο.

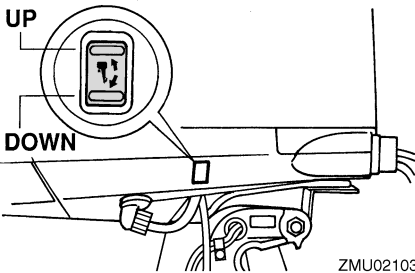

ΣΗΜΕΙΩΣΗ:

Για οδηγίες σχετικά με τη χρήση του διακόπτη ηλεκτρικής κλίσης και ανύψωσης, αναφερθείτε στη σελίδα 33.

RMU26161

Διακόπτες ηλεκτρικής κλίσης και ανύψωσης (τύπου twin binnacle)

Το σύστημα ηλεκτρικής κλίσης και ανύψωσης ρυθμίζει τη γωνία της εξωλέμβιας σε σχέση με τον καθρέφτη. Πιέζοντας το διακόπτη στη θέση “UP” (πάνω) η εξωλέμβια παίρνει κλίση προς τα πάνω και σηκώνεται. Πιέζοντας το διακόπτη στη θέση “DN” (κάτω) η εξωλέμβια παίρνει κλίση προς τα κάτω και κατεβαίνει. Μόλις αφήσετε το διακόπτη, η εξωλέμβια σταματάει στη θέση που βρίσκεται.

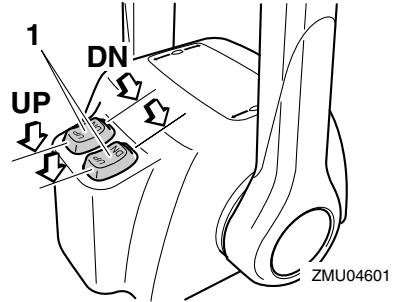

1. Διακόπτης ηλεκτρικής κλίσης και ανύψωσης

ΣΗΜΕΙΩΣΗ:

- Στο σύστημα δύο μηχανών, ο διακόπτης της χειρολαβής του χειριστηρίου ελέγχει και τις δύο μηχανές ταυτόχρονα.
- Για οδηγίες σχετικά με τη χρήση των διακοπών ηλεκτρικής κλίσης και ανύψωσης αναφερθείτε στις σελίδες 30 και 33.

RMU26240

Πτερύγιο κλίσης με άνοδο

Το πτερύγιο κλίσης πρέπει να ρυθμίζεται ώστε το τιμόνι να μπορεί να γυρίζει αριστερά ή δεξιά με την ίδια δύναμη.

RWM00840

ΠΡΟΕΙΔΟΠΟΙΗΣΗ

Λάθος ρύθμιση του πτερυγίου κλίσης μπορεί να προκαλέσει δυσκολία στους ελιγμούς. Πάντα να κάνετε δοκιμαστική διαδρομή μετά από ρύθμιση ή αντικατάσταση του πτερυγίου κλίσης για να βεβαιωθείτε ότι το τιμόνι

Βασικά μέρη

λειτουργεί σωστά. Μην ξεχνάτε να σφίγγετε το μπουλόνι μετά από τη ρύθμιση του περυγίου κλίσης.

Αν το σκάφος τείνει να στρίβει προς τα αριστερά, στρέψτε την άκρη του περυγίου κλίσης προς τα αριστερά "Α" στην εικόνα. Αν το σκάφος τείνει να στρίβει προς τα δεξιά στρέψτε την άκρη του περυγίου κλίσης προς τα δεξιά "Β" στην εικόνα.

RCM00840

ΠΡΟΣΟΧΗ:

Το περύγιο κλίσης λειτουργεί και ως άνοδος για προστασία του κινητήρα από ηλεκτροχημική διάβρωση. Μην βιάφετε ποτέ το περύγιο κλίσης γιατί θα χάσει την αποτελεσματικότητά του ως άνοδος.

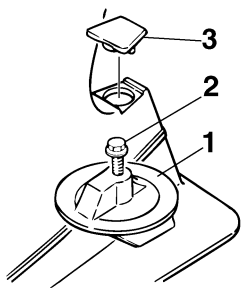

ZMU01730

1. Πτερύγιο κλίσης
2. Μπουλόνι
3. Τάπα

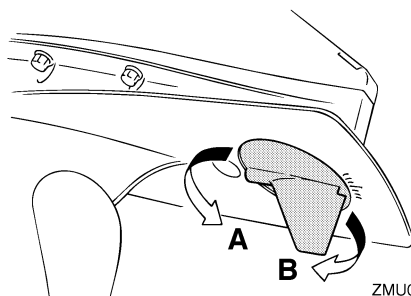

ZMU02104

RMU26340

Μοχλός στήριξης ανύψωσης για μοντέλα με ηλεκτρική κλίση και ανύψωση ή ανύψωση με υδραυλική υποβοήθηση

Για να κρατήσετε την εξωλέμβια στην πάνω θέση ανύψωσης, ασφαλίστε το μοχλό στήριξης της ανύψωσης στο βραχιόνα στήριξης.

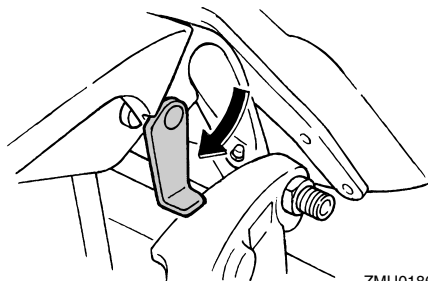

ZMU01864

RMU26382

Μοχλός ασφάλισης του καπακιού (τραβηχτός)

Για να αφαιρέσετε το καπάκι του κινητήρα, τραβήξτε πάνω τον(τους) μοχλό(ούς) ασφάλισης και σηκώστε το καπάκι. Όταν τοποθετείτε το καπάκι, βεβαιωθείτε ότι κάθισε σωστά στην ελαστική τσιμούχα. Μετά ασφαλίστε το κατεβάζοντας τον(τους) μοχλό(ούς) στη θέση ασφάλισης.

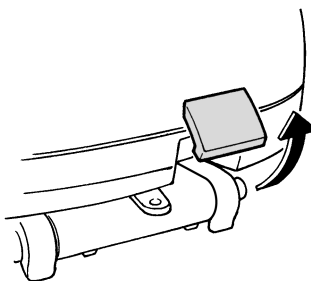

ZMU02106

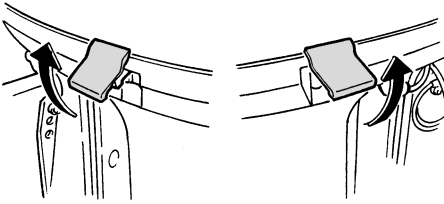

ZMU02107

RMU26460

Εξάρτημα πλυσίματος

Αυτό το εξάρτημα χρησιμοποιείται για τον καθαρισμό των διόδων του νερού ψύξης, χρησιμοποιώντας έναν σωλήνα ποτίσματος και νερό βρύσης.

ΣΗΜΕΙΩΣΗ:

Για λεπτομέρειες σχετικά και τη χρήση, αναφερθείτε στη σελίδα 41.

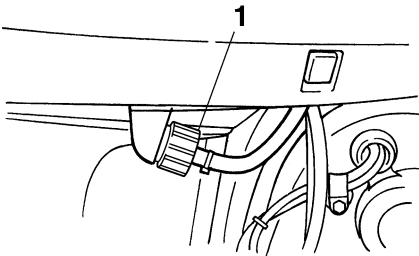

ZMU02108

1. Εξάρτημα πλυσίματος

RMU26490

Ψηφιακό στροφόμετρο

Το στροφόμετρο δείχνει τις στροφές του κινητήρα και έχει τις ακόλουθες λειτουργίες.

ΣΗΜΕΙΩΣΗ:

Όταν τοποθετείται ο γενικός διακόπτης στη θέση on για πρώτη φορά, όλα τα τμήματα του μετρητή ενεργοποιούνται δοκιμαστικά και μετά από λίγο επιστρέφουν σε κανονική λειτουργία.

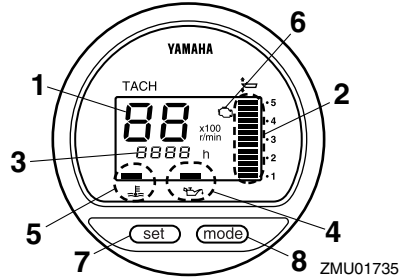

ZMU01735

1. Στροφόμετρο
2. Μετρητής κλίσης
3. Μετρητής χρόνου λειτουργίας
4. Προειδοποιητική ένδειξη χαμηλής πίεσης λαδιού
5. Προειδοποιητική ένδειξη υπερθέρμανσης
6. Προειδοποιητική ένδειξη προβλήματος στον κινητήρα
7. Πλήκτρο Set
8. Πλήκτρο Mode

RMU26521

Προειδοποιητική ένδειξη χαμηλής πίεσης λαδιού

Αν η πίεση του λαδιού πέσει πολύ χαμηλά, αυτή η ένδειξη αναβοσβήνει. Για περισσότερες πληροφορίες, αναφερθείτε στη σελίδα 21.

RCM00020

ΠΡΟΣΟΧΗ:

- Μην συνεχίσετε να λειτουργείτε τον κινητήρα αν ανάψει η ένδειξη χαμηλής πίεσης λαδιού και η στάθμη του λαδιού του κινητήρα είναι πεσμένη. Μπορεί να πάθει σοβαρή βλάβη ο κινητήρας.
- Η προειδοποιητική ένδειξη χαμηλής πίεσης λαδιού δεν είναι ένδειξη της στάθμης του λαδιού του κινητήρα. Για να ελέγξετε τη στάθμη του λαδιού, χρησιμοποιήστε τη ράβδο μέτρησης. Για περισσότερες πληροφορίες, δείτε τη σελίδα 25.

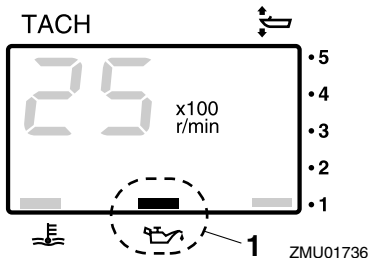

ZMU01736

1. Προειδοποιητική ένδειξη χαμηλής πίεσης λαδιού

RMU26581

Προειδοποιητική ένδειξη υπερθέρμανσης (ψηφιακού τύπου)

Αν η θερμοκρασία του κινητήρα ανέβει πολύ ψηλά, αυτή η ένδειξη αναβοσβήνει. Για περισσότερες πληροφορίες σχετικά με την ανάγνωση της ένδειξης, αναφερθείτε στη σελίδα 20.

RCM00050

ΠΡΟΣΟΧΗ:

Μην συνεχίσετε να λειτουργείτε τον κινητήρα αν ανάψει η προειδοποιητική ένδειξη υπερθέρμανσης. Θα πάθει σοβαρή ζημιά.

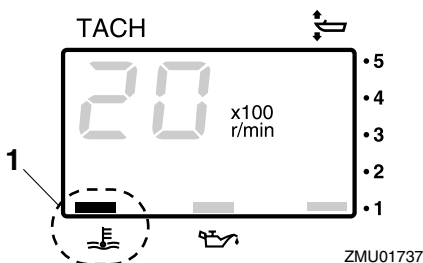

ZMU01737

1. Προειδοποιητική ένδειξη υπερθέρμανσης

RMU26600

Κοντέρ (ψηφιακού τύπου)

Αυτός ο μετρητής δείχνει την ταχύτητα του σκάφους.

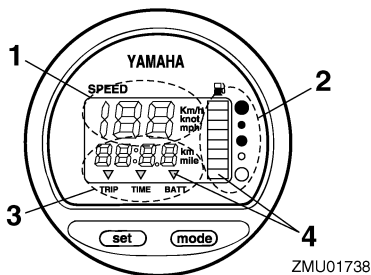

ZMU01738

1. Κοντέρ
2. Μετρητής καυσίμου
3. Μετρητής ταξιδιού/ρολόι/μετρητής τάσης
4. Προειδοποιητική(ές) ένδειξη(εις)

ΣΗΜΕΙΩΣΗ:

Όταν ο γενικός διακόπτης τοποθετείται για πρώτη φορά στη θέση on, όλοι οι τομείς της οθόνης ενδείξεων ανάβουν δοκιμαστικά. Μετά από μερικά δευτερόλεπτα, ο μετρητής αρχίζει να λειτουργεί κανονικά. Παρατηρήστε τον μετρητή καθώς τοποθετείτε το γενικό διακόπτη στη θέση on, για να βεβαιωθείτε ότι ανάβουν όλοι οι τομείς.

ΣΗΜΕΙΩΣΗ:

Το κοντέρ δείχνει την ταχύτητα σε χιλιόμετρα (km/h), μίλια (mph) ή κόμβους, ανάλογα με την προτίμηση του χειριστή. Επιλέξτε την επιθυμητή μονάδα μέτρησης, ρυθμίζοντας τον διακόπτη επιλογής στο πίσω μέρος του κοντέρ. Δείτε την εικόνα για τις ρυθμίσεις.

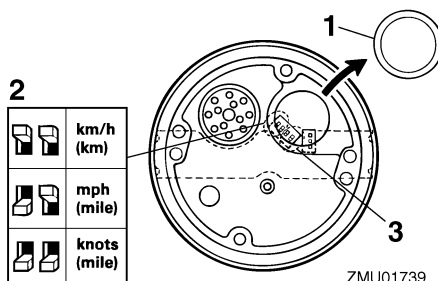

ZMU01739

1. Τάπα

2. Διακόπτες επιλογής (για μονάδα ταχύτητας)
3. Διακόπτες επιλογής (για αποστολέα καυσίμου)

RMU26620

Μετρητής κλίσης (ψηφιακού τύπου)

Αυτός ο μετρητής δείχνει τη γωνία κλίσης της εξωλέμβιας.

ΣΗΜΕΙΩΣΗ:

- Απομνημονεύστε τις γωνίες κλίσης που λειτουργούν καλύτερα στο σκάφος σας κάτω από διαφορετικές συνθήκες. Ρυθμίστε τη γωνία κλίσης στην επιθυμητή θέση με τον διακόπτη ηλεκτρικής κλίσης και ανύψωσης.
- Αν η γωνία κλίσης της εξωλέμβιας υπερβαίνει το όριο λειτουργίας, θα αναβοσβήνει ο πάνω τομέας του μετρητή κλίσης.

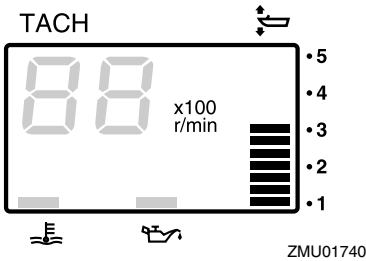

RMU26650

Μετρητής χρόνου λειτουργίας (ψηφιακού τύπου)

Αυτός ο μετρητής δείχνει τον αριθμό τις ώρες που έχει λειτουργήσει ο κινητήρας. Μπορεί να ρυθμιστεί ώστε να μετράει το συνολικό χρόνο ή το χρόνο του τρέχοντος ταξιδιού. Η ένδειξη μπορεί ακόμα να ρυθμιστεί ώστε να μην εμφανίζεται.

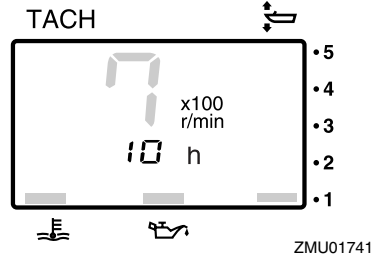

- Αλλαγή του φορμά ένδειξης
Το πάτημα του πλήκτρου “mode” (mode) αλλάζει το φορμά της ένδειξης με την εξής σειρά:
Συνολικές ώρες→Ωρες ταξιδιού→Μη εμφάνιση της ένδειξης
- Μηδενισμός των ωρών ταξιδιού
Για να επαναφέρετε τον μετρητή ταξιδιού στο 0 (μηδέν), πιέστε επαναλαμβανόμενα τα πλήκτρα “set” (set) και “mode” (mode) για πάνω από 1 δευτερόλεπτο ενώ εμφανίζονται οι ώρες του ταξιδιού.

ΣΗΜΕΙΩΣΗ:

Ο συνολικός αριθμός των ωρών λειτουργίας του κινητήρα δεν μπορεί να μηδενιστεί.

RMU26680

Προειδοποιητική ένδειξη προβλήματος του κινητήρα

Η ένδειξη αυτή ανάβει όταν ο κινητήρας δεν λειτουργεί σωστά.

RCM00920

ΠΡΟΣΟΧΗ:

Σε μια τέτοια περίπτωση, ο κινητήρας δεν θα λειτουργήσει σωστά. Συμβουλευτείτε αμέσως τον αντιπρόσωπο της Yamaha.

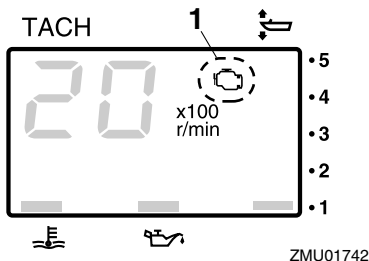

1. Προειδοποιητική ένδειξη προβλήματος στον κινητήρα

RMU26690

Μετρητής ταξιδιού

Αυτός ο μετρητής δείχνει την απόσταση που έχει διανύσει το σκάφος από την τελευταία φορά που αρχικοποιήθηκε ο μετρητής.

Πιέστε επαναλαμβανόμενα το πλήκτρο “mode” (mode) μέχρι η ένδειξη στην πρόσοψη του μετρητή να δείξει “TRIP” (trip). Για να μηδενίσετε τον μετρητή ταξιδιού, πιέστε ταυτόχρονα τα πλήκτρα “set” (set) και “mode” (mode).

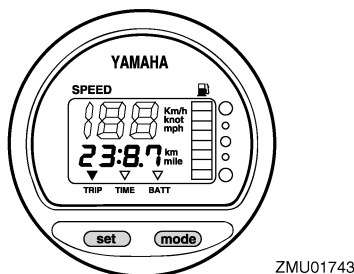

ΣΗΜΕΙΩΣΗ:

- Η απόσταση εμφανίζεται σε χιλιόμετρα ή μίλια, ανάλογα με τη μονάδα μέτρησης που έχει επιλεγεί στο κοντέρ.
- Η απόσταση διατηρείται στη μνήμη με ενέργεια από τη μπαταρία. Συνεπώς, αν η μπαταρία αποσυνδεθεί τα δεδομένα της μνήμης θα χαθούν.

RMU26700

Ρολόι

Πιέστε επαναλαμβανόμενα το πλήκτρο “mode” (mode) ώστε η ένδειξη στην πρόσοψη του μετρητή να δείξει “TIME” (time). Για να ρυθμίσετε το ρολόι, θα πρέπει ο μετρητής να είναι σε λειτουργία “TIME” (time). Πιέστε το πλήκτρο “set” (set). Θα αρχίσει να αναβοσβήνει η ένδειξη των ωρών. Πιέστε το πλήκτρο “mode” (mode) μέχρι να εμφανιστεί η επιθυμητή ώρα. Πιέστε πάλι το πλήκτρο “set” (set), για να αρχίσει να αναβοσβήνει η ένδειξη των λεπτών. Πιέστε το πλήκτρο “mode” (mode) μέχρι να εμφανιστεί το επιθυμητό λεπτό. Πιέστε πάλι το πλήκτρο “set” (set) για να αρχίσει το ρολόι να λειτουργεί.

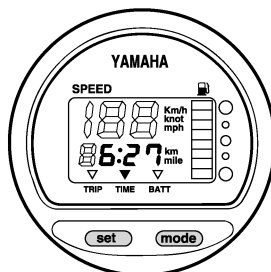

ΣΗΜΕΙΩΣΗ:

Το ρολόι λειτουργεί με ενέργεια από τη μπαταρία. Συνεπώς, αν η μπαταρία αποσυνδεθεί το ρολόι θα σταματήσει. Ρυθμίστε πάλι το ρολόι αφού συνδέσετε τη μπαταρία.

RMU26710

Μετρητής καυσίμου

Η στάθμη του καυσίμου σημειώνεται από οκτώ τομείς. Όταν εμφανίζονται και οι οκτώ τομείς, το δοχείο καυσίμου είναι γεμάτο.

RCM00860

ΠΡΟΣΟΧΗ:

Ο αισθητήρας του δοχείου καυσίμου που χρησιμοποιεί η Yamaha διαφέρει από τους συμβατικούς αισθητήρες. Λάθος ρύθμιση του διακόπτη επιλογής του μετρητή θα δώσει

λάθος ενδείξεις. Συμβουλευτείτε τον αντιπρόσωπο της Yamaha σχετικά με τη σωστή ρύθμιση του διακόπτη επιλογής.

ΣΗΜΕΙΩΣΗ:

Η ένδειξη της στάθμης καυσίμου μπορεί να επηρεαστεί από τη θέση του αισθητήρα στο δοχείο καυσίμου και τη θέση του σκάφους στο νερό. Οδήγηση με κλίση πάνω (πλήρη προς τα πάνω) ή με συνεχείς στροφές μπορεί να δώσει λάθος ενδείξεις.

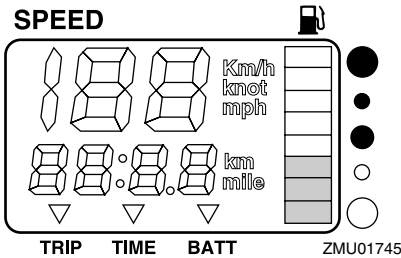

RMU26720

Προειδοποιητική ένδειξη καυσίμου

Αν η στάθμη του καυσίμου μειωθεί στον ένα τομέα, ο τομέας προειδοποίησης χαμηλής στάθμης καυσίμου θα αρχίσει να αναβοσβήνει.

RCM00880

ΠΡΟΣΟΧΗ:

Μην συνεχίσετε τη λειτουργία του κινητήρα με το γκάζι τέρμα ανοικτό αν ενεργοποιηθεί κάποια προειδοποιητική ένδειξη. Επιστρέψτε στο λιμάνι με χαμηλή ταχύτητα.

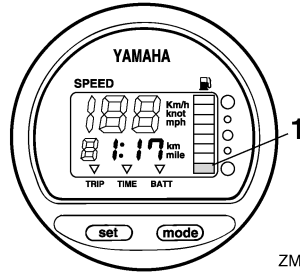

1. Προειδοποιητικός τομέας στάθμης καυσίμου

RMU26730

Προειδοποίηση χαμηλής τάσης μπαταρίας

Αν η τάση της μπαταρίας πέσει, η ένδειξη θα ανάψει αυτόματα και θα αρχίσει να αναβοσβήνει.

RCM00870

ΠΡΟΣΟΧΗ:

Επιστρέψτε σύντομα στο λιμάνι αν ενεργοποιηθεί κάποια προειδοποιητική ένδειξη. Για να φορτίσετε τη μπαταρία, συμβουλευτείτε τον αντιπρόσωπο της Yamaha.

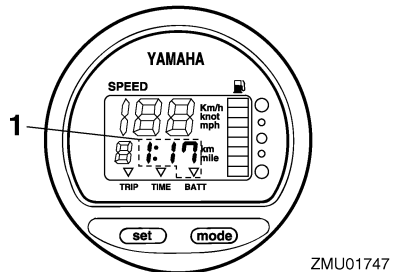

1. Ένδειξη πεσμένης μπαταρίας

RMU26740

Μετρητής διαχείρισης καυσίμου

Ο μετρητής διαχείρισης καυσίμου δείχνει την κατανάλωση καυσίμου όταν ο κινητήρας λειτουργεί.

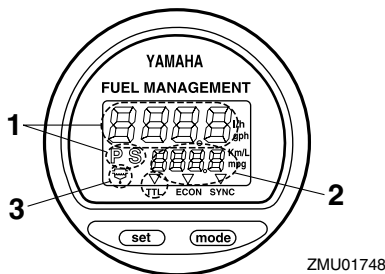

1. Μετρητής ροής καυσίμου
2. Μετρητής κατανάλωσης καυσίμου / Μετρητής οικονομίας καυσίμου / Συγχρονιστής ταχύτητας διπλού κινητήρα
3. Προειδοποιητική ένδειξη υδατοπαγίδας (λειτουργεί μόνο αν έχει εγκατασταθεί ο αισθητήρας)

ΣΗΜΕΙΩΣΗ:

Όταν ο γενικός διακόπτης τοποθετείται για πρώτη φορά στη θέση on, όλοι οι τομείς της οθόνης ενδείξεων ανάβουν δοκιμαστικά. Μετά από μερικά δευτερόλεπτα, ο μετρητής αρχίζει να λειτουργεί κανονικά. Παρατηρήστε τον μετρητή καθώς τοποθετείτε το γενικό διακόπτη στη θέση on, για να βεβαιωθείτε ότι ανάβουν όλοι οι τομείς.

RMU26750

Μετρητής ροής καυσίμου

Ο μετρητής ροής καυσίμου δείχνει την ποσότητα ροής καυσίμου μέσα σε μία ώρα, με την τρέχουσα ταχύτητα του κινητήρα.

Αν έχετε εγκαταστήσει δύο μηχανές στο σκάφος σας, ο μετρητής ροής καυσίμου δείχνει τη συνολική ροή καυσίμου και των δύο μηχανών. Εμφανίζει επίσης την ένδειξη "P S" (που σημαίνει port και starboard, δηλαδή αριστερή και δεξιά μηχανή).

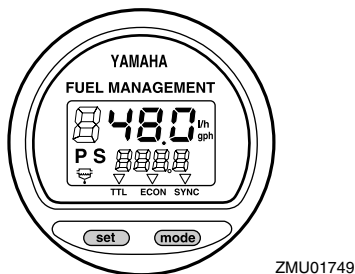

Χρησιμοποιήστε το πλήκτρο "set" (set) για να αλλάξετε κυκλικά την ένδειξη της ροής καυσίμου με την ακόλουθη σειρά:

- Πιέστε μια φορά το πλήκτρο "set" (set) για να δείτε τη ροή καυσίμου της δεξιάς μηχανής (starboard). Θα εμφανιστεί η ένδειξη "S" (για starboard).
- Πιέστε άλλη μια φορά το πλήκτρο "set" (set) για να εμφανιστεί η ροή καυσίμου της αριστερής μηχανής (port). Θα εμφανιστεί η ένδειξη "P" (για port).
- Πιέστε για τρίτη φορά το πλήκτρο "set" (set) για να επιστρέψει η ένδειξη της συνολικής ροής καυσίμου των δύο μηχανών. Θα εμφανιστεί η ένδειξη "P S" (για port και starboard).

ΣΗΜΕΙΩΣΗ:

- Ο μετρητής ροής καυσίμου δείχνει γαλόνια/ώρα ή λίτρα/ώρα, ανάλογα με την προτίμηση του χρήστη. Επιλέξτε την επιθυμητή μονάδα μέτρησης ρυθμίζοντας το διακόπτη επιλογής που υπάρχει στην πίσω πλευρά του μετρητή κατά την εγκατάσταση.

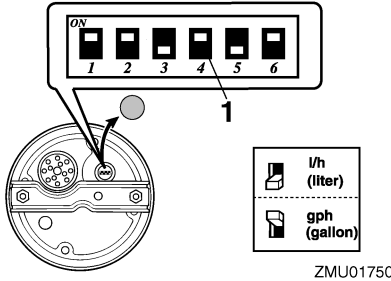

1. Διακόπτες επιλογής

- Ο μετρητής κατανάλωσης καυσίμου και ο μετρητής οικονομίας καυσίμου δείχνουν την ίδια μονάδα μέτρησης.

RMU26760

Μετρητής κατανάλωσης καυσίμου

Αυτός ο μετρητής εμφανίζει τη συνολική ποσότητα καυσίμου που καταναλώθηκε από την τελευταία φορά που αρχικοποιήθηκε ο μετρητής. Πιέστε επαναλαμβανόμενα το πλήκτρο “mode” (mode) μέχρι η ένδειξη στην πρόσοψη του μετρητή να δείξει “TTL” (total). Για να μηδενίσετε την ένδειξη κατανάλωσης, πιέστε ταυτόχρονα τα πλήκτρα “set” (set) και “mode” (mode).

FUEL MANAGEMENT

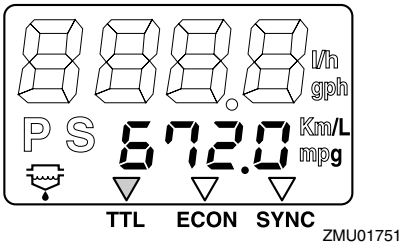

RMU26770

Οικονομία καυσίμου

Αυτός ο μετρητής δείχνει την απόσταση ανά λίτρο ή γαλόνι όταν οδηγείτε. Χρησιμεύει μόνο ως ένδειξη αναφοράς για τον οδηγό.

Πιέστε επαναλαμβανόμενα το πλήκτρο “mode” (mode) μέχρι η ένδειξη στην πρόσοψη του μετρητή να δείξει “ECON” (economy).

FUEL MANAGEMENT

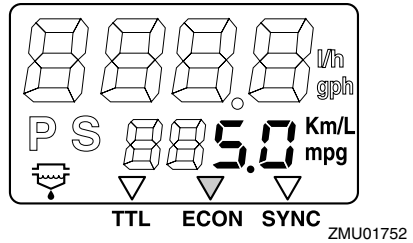

ΣΗΜΕΙΩΣΗ:

Αν έχετε τοποθετήσει δύο μηχανές στο σκάφος, ο μετρητής θα δείχνει τη συνολική οικονομία καυσίμου των δύο μηχανών.

ΣΗΜΕΙΩΣΗ:

• Η κατανάλωση καυσίμου ποικίλει σημαντικά ανάλογα με το σχεδιασμό του σκάφους, το βάρος, την προπέλα που χρησιμοποιείται, τη γωνία κλίσης της μηχανής, τις συνθήκες πλεύσης (συμπεριλαμβανομένου του ανέμου) και τη θέση του γκαζιού. Η κατανάλωση επηρεάζεται ακόμα ελαφρά από τον τύπο του νερού (θαλάσσιο, γλυκό και επίπεδο μόλυνσης), τη θερμοκρασία του αέρα και την υγρασία, από το πόσο καθαρό είναι το κάτω μέρος του σκάφους, από το ύψος τοποθέτησης της μηχανής, την ικανότητα του οδηγού και την ποιότητα της βενζίνης (χειμερινή ή θερινή βενζίνη και πρόσθετα).

- Το ψηφιακό κοντέρ και ο μετρητής διαχείρισης καυσίμου της Yamaha, υπολογίζουν την ταχύτητα, τα μίλια που έχει διανύσει το σκάφος και την οικονομία του καυσίμου μέσω της κίνησης του νερού στην πρύμνη του σκάφους. Αυτή η απόσταση είναι πιθανόν να διαφέρει σημαντικά από την πραγματική απόσταση που έχει διανυθεί λόγω των ρευμάτων του νερού, των κυμάτων και της κατάστασης του αισθητήρα ταχύτητας (κακή τοποθέτηση ή βλάβη).

Βασικά μέρη

- Η κατανάλωση διαφέρει λίγο από μηχανή σε μηχανή, λόγω κατασκευαστικών διαφορών. Αυτές οι διαφορές μπορεί να είναι ακόμα μεγαλύτερες αν οι μηχανές είναι μοντέλα κατασκευασμένα σε διαφορετικές χρονιές. Επιπλέον, οι διαφορές στις προπέλες, ακόμα και αν οι βασικές τους διαστάσεις και η σχεδίαση είναι ίδιες, μπορεί να προκαλέσουν μικρή διαφορά στην κατανάλωση καυσίμου.

RMU26780

Συγχρονιστής ταχύτητας δύο μηχανών

Αυτός ο μετρητής δείχνει τη διαφορά στην ταχύτητα (στροφές/λεπτό) μεταξύ της αριστερής και της δεξιάς μηχανής. Είναι χρήσιμος ως ένδειξη αναφοράς όταν συγχρονίζετε τις ταχύτητες των δύο μηχανών.

Πίεστε επαναλαμβανόμενα το πλήκτρο “mode” (mode) μέχρι η ένδειξη στην πρόσοψη του μετρητή να δείξει “SYNC” (synchronizer).

FUEL MANAGEMENT

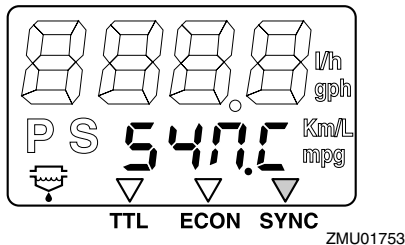

FUEL MANAGEMENT

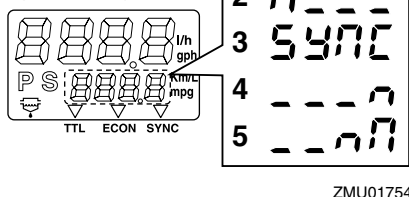

1. Η ταχύτητα του αριστερού κινητήρα είναι υψηλότερη

2. Η ταχύτητα του αριστερού κινητήρα είναι ελαφρώς υψηλότερη
3. Η ταχύτητα είναι ομοιόμορφα συγχρονισμένη μεταξύ του αριστερού και του δεξιού κινητήρα
4. Η ταχύτητα του δεξιού κινητήρα είναι ελαφρώς υψηλότερη
5. Η ταχύτητα του δεξιού κινητήρα είναι πιο υψηλή

ΣΗΜΕΙΩΣΗ:

Αν οι ταχύτητες των δύο μηχανών δεν είναι συγχρονισμένες όταν οδηγείτε, μπορείτε να τις συγχρονίσετε αλλάζοντας τη γωνία κλίσης ή το γκάζι.

RMU26791

Προειδοποιητική ένδειξη υδατοπαγίδας

Αν το νερό στην υδατοπαγίδα ξεπερνά μια ορισμένη ποσότητα, θα αρχίσει να αναβοσβήνει η ένδειξη. Στην περίπτωση αυτή, σβήστε τη μηχανή και αδειάστε το νερό από την υδατοπαγίδα.

ΣΗΜΕΙΩΣΗ:

Αυτή η ένδειξη λειτουργεί μόνο αν υπάρχει ο σχετικός αισθητήρας στην υδατοπαγίδα.

FUEL MANAGEMENT

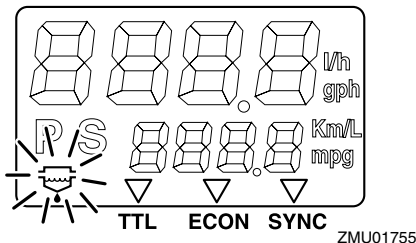

RMU26801

Προειδοποιητικό σύστημα

RCM00090

ΠΡΟΣΟΧΗ:

Μην συνεχίσετε να λειτουργείτε τον κινητήρα αν ενεργοποιηθεί κάποια προειδοποιητική ένδειξη. Συμβουλευτείτε τον αντιπρόσωπο της Yamaha αν δεν μπορείτε να εντοπίσετε και να διορθώσετε το πρόβλημα.

RMU26822

Προειδοποίηση υπερθέρμανσης (δύο μηχανές)

Αυτή η μηχανή διαθέτει προειδοποιητικό σύστημα υπερθέρμανσης. Αν η θερμοκρασία του κινητήρα ανέβει πολύ, το προειδοποιητικό σύστημα ενεργοποιείται.

Ενεργοποίηση προειδοποιητικού συστήματος

- Η ταχύτητα του κινητήρα πέφτει αυτόματα σε περίπου 2000 στροφές/λεπτό.
- Αν υπάρχει προειδοποιητική ένδειξη υπερθέρμανσης, θα ανάψει.

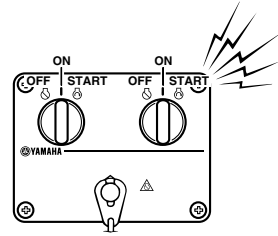

ZMU04584

Αν ενεργοποιηθεί το προειδοποιητικό σύστημα, σταματήστε τον κινητήρα και ελέγξτε την εισαγωγή του νερού ψύξης μήπως έχει φράξει.

ΣΗΜΕΙΩΣΗ:

Για τους χρήστες δύο μηχανών:

Αν ενεργοποιηθεί το προειδοποιητικό σύστημα υπερθέρμανσης της μιας μηχανής, η μηχανή θα κατεβάσει τις στροφές της και θα ηχήσει ο βομβητής. Αυτό θα κάνει και την άλλη μηχανή να κατεβάσει τις στροφές και τον βομβητή της να ηχήσει. Για να ακυρώσετε το προειδοποιητικό σύστημα της μηχανής που δεν έχει υπερθέρμανση, τοποθετήστε το γενικό διακόπτη της μηχανής με υπερθέρμανση στη θέση off.

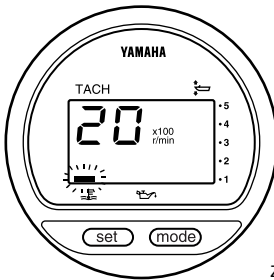

ZMU01757

- Ηχεί ο βομβητής.

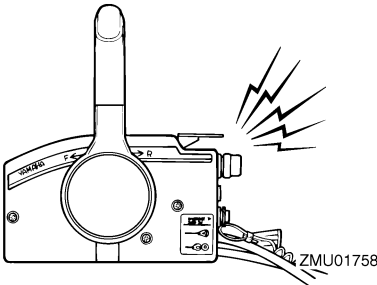

ZMU01758

RMU26853

Προειδοποίηση χαμηλής πίεσης λαδιού

Αν η πίεση του λαδιού πέσει πολύ χαμηλά, θα ενεργοποιηθεί το προειδοποιητικό σύστημα.

Ενεργοποίηση προειδοποιητικού συστήματος

- Οι στροφές του κινητήρα πέφτουν αυτόματα σε περίπου 2000 το λεπτό.
- Ανάβει η προειδοποιητική ένδειξη χαμηλής πίεσης λαδιού.

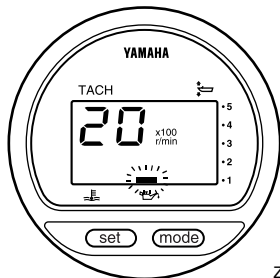

ZMU01828

- Ηχεί ο βομβητής.

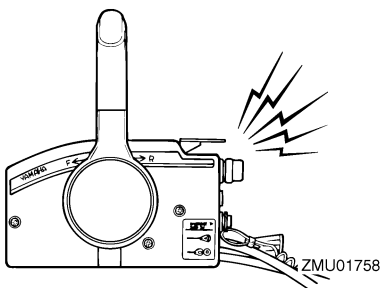

ZMU01758

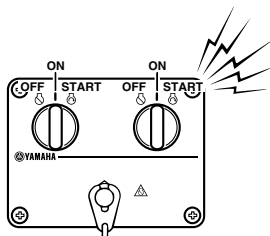

ZMU04584

Αν ενεργοποιηθεί το προειδοποιητικό σύστημα, σταματήστε τον κινητήρα αμέσως μόλις είναι ασφαλές να το κάνετε. Ελέγξτε τη στάθμη του λαδιού και, αν χρειάζεται, προσθέστε λάδι. Αν η στάθμη του λαδιού είναι σωστή αλλά το προειδοποιητικό σύστημα δεν απενεργοποιείται, συμβουλευτείτε τον αντιπρόσωπο της Yamaha.

RCM00100

ΠΡΟΣΟΧΗ:

Μην συνεχίσετε να λειτουργείτε τον κινητήρα αν ανάψει η προειδοποιητική ένδειξη χαμηλής πίεσης λαδιού. Μπορεί να πάθει σοβαρή βλάβη ο κινητήρας.

RMU26880

Προειδοποίηση προβλήματος του κινητήρα

Όταν ανιχνεύεται κάποιο πρόβλημα στον κινητήρα, αναβοσβήνει η προειδοποιητική ένδειξη προβλήματος του κινητήρα. Στην περίπτωση αυτή, ο κινητήρας δεν θα λειτουργήσει σωστά. Συμβουλευτείτε αμέσως τον αντιπρόσωπο της Yamaha.

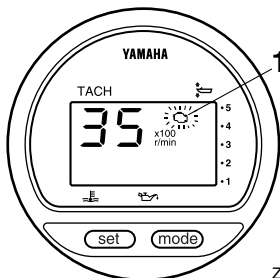

ZMU01759

1. Προειδοποιητική ένδειξη προβλήματος στον κινητήρα

RMU26901

Τοποθέτηση

RCM00110

ΠΡΟΣΟΧΗ:

Λάθος ύψος του κινητήρα ή εμπόδια στην ομαλή ροή του νερού (όπως η σχεδίαση ή η κατάσταση του σκάφους, ή αξεσουάρ όπως σκάλες πρύμνης ή βυθόμετρα) μπορεί να δημιουργήσουν πίδακες σταγονιδίων νερού κατά την πλεύση του σκάφους. Αν η μηχανή λειτουργεί συνεχώς κάτω από πίδακες σταγονιδίων νερού μπορεί να προκληθεί σοβαρή ζημιά στον κινητήρα.

ΣΗΜΕΙΩΣΗ:

Κατά τη διάρκεια των δοκιμών στο νερό ελέγχετε την άνωση του σκάφους, όταν είναι ακίνητο και με το μέγιστο φορτίο. Ελέγξτε αν η στατική στάθμη του νερού στο περιβλήμα της εξάτμισης είναι αρκετά χαμηλή ώστε να εμποδίζει την είσοδο του νερού στην κυλινδροκεφαλή, όταν το νερό ανεβαίνει λόγω κυμάτων όταν η εξωλέμβια δεν λειτουργεί.

RMU26910

Τοποθέτηση της εξωλέμβιας

RWM00820

ΠΡΟΕΙΔΟΠΟΙΗΣΗ

- Μην τοποθετείτε στο σκάφος μεγαλύτερο κινητήρα από όσο μπορεί να αντέξει, γιατί θα έχει μεγάλη αστάθεια. Η υποδύναμη της εξωλέμβιας δεν πρέπει να είναι μεγαλύτερη από την ονομαστική υποδύναμη που αναγράφεται στην πλάκα προδιαγραφών του σκάφους. Αν το σκάφος δεν έχει πλάκα προδιαγραφών, συμβουλευτείτε τον κατασκευαστή του σκάφους.
- Οι πληροφορίες αυτού του τμήματος είναι γενικής φύσεως. Δεν είναι δυνατόν να δώσουμε ολοκληρωμένες οδηγίες για κάθε πιθανό συνδυασμό σκάφους και μηχανής. Η

σωστή στήριξη εξαρτάται εν μέρει από την εμπειρία και από τον συνδυασμό σκάφους-μηχανής.

RWM00830

ΠΡΟΕΙΔΟΠΟΙΗΣΗ

Λάθος στήριξη της εξωλέμβιας μπορεί να προκαλέσει κακό χειρισμό, απώλεια ελέγχου ή ενδεχόμενο πυρκαγιάς. Προσέξτε τα εξής:

- Τα μοντέλα μόνιμης στήριξης θα πρέπει να τοποθετούνται από τον αντιπρόσωπο ή άλλο έμπειρο άτομο στον εξοπλισμό σκαφών. Αν πρόκειται να τοποθετήσετε μόνος σας τη μηχανή, θα πρέπει να σας εκπαιδεύσει κάποιο έμπειρο άτομο.
- Όσο αφορά τα φορητά μοντέλα, θα πρέπει να σας δείξει ο αντιπρόσωπος ή κάποιο άλλο έμπειρο άτομο πώς να στηρίζετε τη μηχανή.

Τοποθετήστε την εξωλέμβια στην κεντρική γραμμή (γραμμή της καρίνας) του σκάφους και βεβαιωθείτε ότι το σκάφος είναι καλά ισορροπημένο. Αλλιώς θα είναι δύσκολο να κάνετε ελιγμούς. Σε σκάφη που δεν έχουν καρίνα ή είναι ασύμμετρα, συμβουλευτείτε τον αντιπρόσωπο.

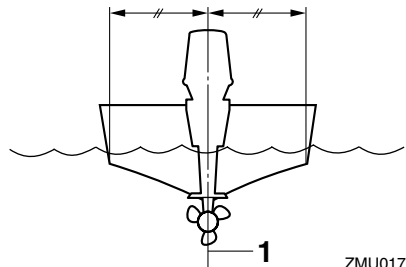

ZMU01760

1. Κεντρική γραμμή (γραμμή καρίνας)

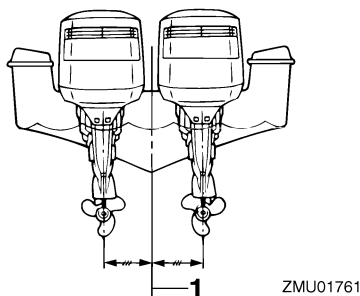

1. Κεντρική γραμμή (γραμμή καρίνας)

RMU26930

Ύψος τοποθέτησης (κάτω μέρος του σκάφους)

Για να έχει το σκάφος σας τις ιδανικές επιδόσεις, θα πρέπει η αντίσταση του νερού στο σκάφος και την εξωλέμβια να είναι όσο το δυνατόν πιο μικρή. Αυτό επηρεάζεται σημαντικά από το ύψος τοποθέτησης της μηχανής. Αν η μηχανή είναι πολύ ψηλά μπορεί να δημιουργηθεί σπηλαιώση, πράγμα που μειώνει την προώθηση. Και αν τα πτερύγια της προπέλας βγουν έξω από το νερό, οι στροφές του κινητήρα θα ανέβουν απότομα και θα προκληθεί υπερθέρμανση. Αν η μηχανή τοποθετηθεί πολύ χαμηλά, η αντίσταση του νερού αυξάνεται και οι επιδόσεις του κινητήρα μειώνονται. Τοποθετήστε την εξωλέμβια έτσι ώστε η πλάκα κατά της σπηλαιώσης να είναι ευθυγραμμισμένη με το κάτω μέρος του σκάφους.

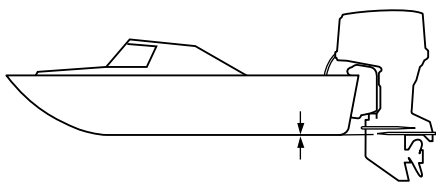

ZMU01762

ΣΗΜΕΙΩΣΗ:

- Το ιδανικό ύψος τοποθέτησης της εξωλέμβιας επηρεάζεται από το συνδυασμό του σκάφους και του κινητήρα και από την επιθυμητή χρήση. Δοκιμαστική λειτουργία σε διαφορετικά ύψη θα βοηθήσει να βρείτε το ιδανικό ύψος. Συμβουλευτείτε τον αντιπρόσωπο της Yamaha ή τον κατασκευαστή του σκάφους για περισσότερες πληροφορίες σχετικά με το κατάλληλο ύψος τοποθέτησης.
- Για οδηγίες σχετικά με τη ρύθμιση της γωνίας κλίσης της εξωλέμβιας, αναφερθείτε στη σελίδα 30.

RMU30172

Στρώσιμο του κινητήρα

Η καινούρια σας μηχανή χρειάζεται μια περίοδο στρώσιματος έτσι ώστε οι επιφάνειες των κινούμενων τμημάτων που έρχονται σε επαφή να ταιριάξουν και να υποστούν μια ομοιόμορφη επιφανειακή φθορά. Το σωστό στρώσιμο εξασφαλίζει τις σωστές επιδόσεις και μεγαλώνει τη ζωή του κινητήρα.

RCM00800

ΠΡΟΣΟΧΗ:

Αν δεν ακολουθήσετε τη διαδικασία στρώσιματος μπορεί να μειωθεί η διάρκεια ζωής του κινητήρα ή να πάθει σοβαρή ζημιά.

RMU27080

Διαδικασία για τετράχρονα μοντέλα

Λειτουργήστε τον κινητήρα με φορτίο (με ταχύτητα και τοποθετημένη προπέλα) ως ακολούθως.

1. Κατά την πρώτη ώρα λειτουργίας:
Λειτουργήστε τον κινητήρα στις 2000 στροφές το λεπτό ή με το γκάτζι περίπου στο μισό.
2. Κατά τη δεύτερη ώρα λειτουργίας:
Λειτουργήστε τον κινητήρα στις 3000 στροφές το λεπτό ή με το γκάτζι περίπου στα τρία τέταρτα.

3. Κατά τις επόμενες οκτώ ώρες λειτουργίας: Αποφύγετε συνεχόμενη λειτουργία με τέρμα το γκάζι για περισσότερο από πέντε λεπτά τη φορά.
4. Μετά τις πρώτες 10 ώρες: Λειτουργήστε κανονικά τον κινητήρα.

RMU27101

Έλεγχοι πριν τη λειτουργία

RWM00080

ΠΡΟΕΙΔΟΠΟΙΗΣΗ

Αν κάτι δεν λειτουργεί σωστά κατά τον έλεγχο πριν τη λειτουργία, επισκευάστε το πριν χρησιμοποιήσετε την εξωλέμβια. Αλλιώς μπορεί να προκληθεί ατύχημα.

RCM00120

ΠΡΟΣΟΧΗ:

Μην βάζετε μπροστά τον κινητήρα έξω από το νερό. Μπορεί να προκληθεί υπερθέρμανση και σοβαρή ζημιά στον κινητήρα.

RMU27110

Καύσιμο

- Βεβαιωθείτε ότι έχετε αρκετό καύσιμο για το ταξίδι σας.
- Βεβαιωθείτε ότι δεν υπάρχει διαρροή καυσίμου ή αναθυμιάσεων.
- Ελέγξτε τις συνδέσεις του αγωγού καυσίμου και βεβαιωθείτε ότι είναι σφιχτές (αν υπάρχει δοχείο καυσίμου Yamaha ή δοχείο σκάφους).
- Βεβαιωθείτε ότι το δοχείο καυσίμου είναι τοποθετημένο σε μια ασφαλή, επίπεδη επιφάνεια και ότι ο αγωγός καυσίμου δεν τσακίζει ή πιέζεται, ή μπορεί να έρθει σε επαφή με αιχμηρά αντικείμενα (αν υπάρχει δοχείο καυσίμου Yamaha ή δοχείο σκάφους).

RMU27130

Συστήματα Ελέγχου

- Ελέγξτε το γκάζι, το μοχλό αλλαγής ταχυτήτων και το τιμόνι για να βεβαιωθείτε ότι λειτουργούν σωστά πριν βάλετε μπροστά τη μηχανή.

- Τα συστήματα ελέγχου θα πρέπει να λειτουργούν ομαλά, χωρίς να παρεμποδίζονται ή να έχουν ασυνήθιστο τζόγο.
- Κοιτάξτε μήπως υπάρχουν χαλαρές ή κατεστραμμένες συνδέσεις.
- Ελέγξτε τη λειτουργία των διακοπών εκκίνησης και σταματήματος, με την εξωλέμβια στο νερό.

RMU27150

Κινητήρας

- Ελέγξτε τον κινητήρα και την τοποθέτησή του.
- Κοιτάξτε μήπως υπάρχουν χαλαρά ή κατεστραμμένα σημεία στερέωσης.
- Ελέγξτε την προπέλα μήπως έχει καμία ζημιά.
- Βεβαιωθείτε ότι η μπαταρία είναι σε καλή κατάσταση και οι συνδέσεις της ασφαλείς.

RMU27163

Έλεγχος της στάθμης λαδιού του κινητήρα

1. Τοποθετήστε την εξωλέμβια σε κάθετη θέση (χωρίς κλίση).
2. Αφαιρέστε τη ράβδο μέτρησης και σκουπίστε την.
3. Βάλτε πάλι μέσα τη ράβδο μέτρησης μέχρι τέρμα και ξαναβγάλτε την.
4. Ελέγξτε τη στάθμη του λαδιού στη ράβδο και βεβαιωθείτε ότι είναι ανάμεσα στη μέγιστη και την ελάχιστη ένδειξη. Προσθέστε λάδι αν είναι κάτω από την ελάχιστη ένδειξη ή αδειάστε αν είναι πάνω από τη μέγιστη ένδειξη.

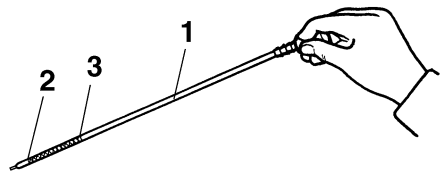

ZMU02109

1. Δείκτης στάθμης λαδιού
2. Ένδειξη χαμηλής στάθμης

Λειτουργία

3. Ένδειξη υψηλής στάθμης

ΣΗΜΕΙΩΣΗ: _____

Τοποθετήστε καλά τη ράβδο μέτρησης μέσα στον οδηγό.

RMU30021

Ανεφοδιασμός με καύσιμο

RWM00060

ΠΡΟΕΙΔΟΠΟΙΗΣΗ

Η βενζίνη και οι αναθυμιάσεις της είναι εξαιρετικά εύφλεκτες και εκρηκτικές ύλες. Μην καπνίζετε όταν βάζετε καύσιμο στην εξωλέμβια και μείνετε μακριά από σπίθες, φλόγες ή άλλες πηγές ανάφλεξης.

1. Αφαιρέστε την τάπα του δοχείου καυσίμου.
2. Γεμίστε προσεκτικά το δοχείο καυσίμου.
3. Κλείστε καλά την τάπα αφού γεμίσετε το δοχείο. Σκουπίστε τυχόν καύσιμο που χύθηκε.

RMU27450

Τρόπος χρήσης της μηχανής

RMU27480

Τροφοδοσία με καύσιμο

RWM000420

ΠΡΟΕΙΔΟΠΟΙΗΣΗ

- Πριν βάλετε μπροστά τον κινητήρα, βεβαιωθείτε ότι το σκάφος είναι καλά δεμένο και ότι μπορείτε να οδηγήσετε χωρίς εμπόδια. Βεβαιωθείτε ότι δεν υπάρχουν κολυμβητές στο νερό κοντά σας.
- Όταν ξεσφίγγετε τη βίδα εξαέρωσης, απελευθερώνονται αναθυμιάσεις βενζίνης. Η βενζίνη είναι εξαιρετικά εύφλεκτη και οι αναθυμιάσεις της είναι εύφλεκτες και εκρηκτικές. Μην καπνίζετε και απομακρυνθείτε από σπίθες και φλόγες όταν ξεσφίγγετε τη βαλβίδα εξαέρωσης.
- Το προϊόν αυτό εκπέμπει καυσαέρια που περιέχουν μονοξείδιο του άνθρακα, ένα άχρωμο και άοσμο αέριο που μπορεί να προκαλέσει εγκεφαλική βλάβη ή και θάνατο, αν εισπνευστεί. Τα συμπτώματά του είναι

ναυτία, ζάλη και υπνηλία. Να αερίζετε καλά το τμήμα πηδαλιούχησης και τις καμπίνες του σκάφους. Μην φράζετε τις εξόδους των καυσαερίων.

1. Αν υπάρχει βίδα εξαέρωσης στην τάπα του δοχείου καυσίμου, ξεσφίξτε την κατά 2 ή 3 βόλτες.
2. Αν υπάρχει σύνδεση καυσίμου ή μοχλός παροχής καυσίμου στο σκάφος, συνδέστε καλά τον αγωγό καυσίμου στη σύνδεση ή ανοίξτε το μοχλό παροχής καυσίμου.
3. Πιέστε την αντλία εκκίνησης με το τμήμα εξαγωγής προς τα πάνω, μέχρι να νιώσετε ότι σκληραίνει.



ZMU01770

RMU27490

Ξεκίνηση του κινητήρα

RMU27624

Μοντέλα με ηλεκτρική εκκίνηση και χειριστήριο

1. Τοποθετήστε το μοχλό του χειριστηρίου στη θέση "N" (νεκρά).

ΣΗΜΕΙΩΣΗ: _____

Το σύστημα προστασίας από εκκίνηση με ταχύτητα επιτρέπει στη μηχανή να πάρει μπροστά μόνο με νεκρά.

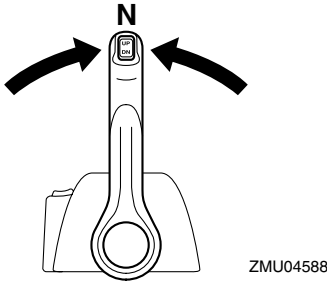
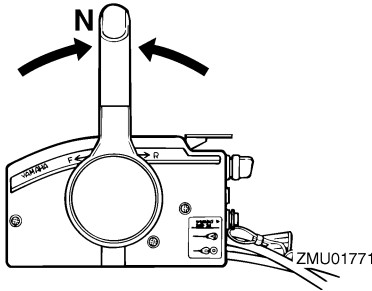

2. Συνδέστε το καλώδιο του διακόπτη σταματήματος του κινητήρα σε ένα ασφαλές σημείο στα ρούχα σας, στο χέρι ή το πόδι. Μετά συνδέστε την πλάκα ασφάλισης που υπάρχει στο άλλο άκρο του καλωδίου στον διακόπτη σταματήματος του κινητήρα.

RWM00120

ΠΡΟΕΙΔΟΠΟΙΗΣΗ

- Συνδέστε το καλώδιο του διακόπτη σταματήματος του κινητήρα σε ένα ασφαλές σημείο στα ρούχα σας, στο χέρι ή το πόδι όταν οδηγείτε.
- Μην συνδέετε το καλώδιο σε ρούχα που ενδέχεται να σκιστούν. Προσέξτε μην μερδεντεί το καλώδιο κάπου στη διαδρομή και δεν λειτουργήσει όταν χρειαστεί.
- Αποφύγετε κατά λάθος τράβηγμα του καλωδίου στη διάρκεια της κανονικής λειτουργίας. Η απώλεια της ισχύος του κινητήρα συνεπάγεται την απώλεια ελέγχου μέσω του τιμονιού. Επίσης, χωρίς ισχύ από

τον κινητήρα το σκάφος επιβραδύνει απότομα. Αυτό μπορεί να πετάξει μπροστά ανθρώπους και αντικείμενα του σκάφους.

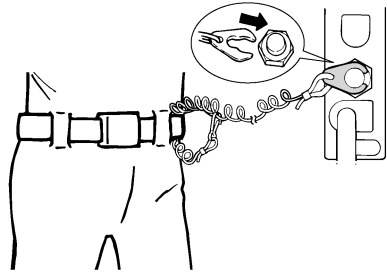

ZMU01772

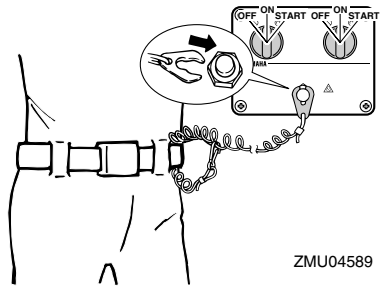

ZMU04589

3. Τοποθετήστε το γενικό διακόπτη στη θέση “ON” (on).

ΣΗΜΕΙΩΣΗ:

Για τους χρήστες διπλής μηχανής: Όταν ο γενικός διακόπτης τοποθετηθεί στη θέση on, ακούγεται ο βομβητής για μερικά δευτερόλεπτα και μετά σταματάει αυτόματα. Ο βομβητής ενεργοποιείται επίσης αν μπουκώσει μια από τις μηχανές.

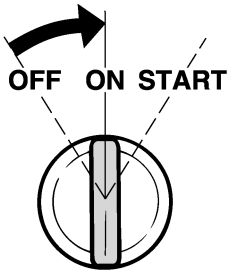

ZMU01773

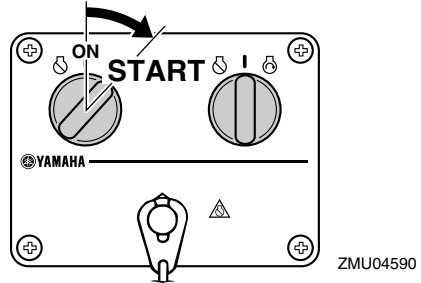

ZMU04590

4. Στρέψτε το γενικό διακόπτη στη θέση “START” (start) και κρατήστε τον για έως 5 δευτερόλεπτα.
5. Αμέσως μόλις πάρει μπροστά ο κινητήρας, αφήστε τον γενικό διακόπτη ώστε να επιστρέψει στη θέση “ON” (on).

RCM00191

ΠΡΟΣΟΧΗ:

- Ποτέ μην τοποθετείτε το γενικό διακόπτη στη θέση “START” (start) όταν ο κινητήρας λειτουργεί.
- Μην αφήνετε τη μίζα να γυρίζει για πάνω από 5 δευτερόλεπτα. Αν η μίζα γυρίζει συνεχώς για πάνω από 5 δευτερόλεπτα, η μπαταρία θα χάσει γρήγορα το φορτίο της και δεν θα μπορείτε να βάλετε μπροστά τον κινητήρα. Επίσης, μπορεί να πάθει βλάβη η μίζα. Αν ο κινητήρας δεν πάρει μπροστά μετά από 5 δευτερόλεπτα, επαναφέρετε το γενικό διακόπτη στη θέση “ON” (on), περιμένετε 10 δευτερόλεπτα, και μετά ξαναπροσπαθήστε.

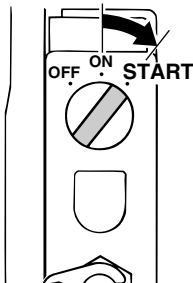

ZMU01881

RMU27670

Ζέσταμα του κινητήρα

RMU30030

Μοντέλα χειροκίνητης και ηλεκτρικής εκκίνησης

1. Αφού βάλετε μπροστά τον κινητήρα, αφήστε τον στο ρελαντί για 3 λεπτά ώστε να ζεσταθεί. Αν δεν το κάνετε θα μειωθεί η διάρκεια ζωής του κινητήρα.
2. Βεβαιωθείτε ότι η προειδοποιητική ένδειξη χαμηλής πίεσης λαδιού σβήνει μόλις πάρει μπροστά ο κινητήρας.
3. Ελέγξτε αν υπάρχει σταθερή ροή νερού από το ενδεικτικό του νερού ψύξης.

RCM01340

ΠΡΟΣΟΧΗ:

- Αν η προειδοποιητική ένδειξη χαμηλής πίεσης λαδιού δεν σβήσει αφού πάρει μπροστά ο κινητήρας, σταματήστε τη μηχανή. Αλλιώς, μπορεί να προκληθεί σοβαρή βλάβη. Ελέγξτε τη στάθμη του λαδιού και προσθέστε λάδι αν χρειάζεται. Αν δεν μπορείτε να βρείτε την αιτία που ανάβει η προειδοποιητική ένδειξη, συμβουλευτείτε τον αντιπρόσωπο της Yamaha.
- Η συνεχής ροή νερού από το ενδεικτικό, δείχνει ότι η αντλία νερού στέλνει νερό στις διόδους ψύξης. Αν δεν ρέει νερό έξω από το ενδεικτικό συνεχώς όταν η μηχανή λειτουργεί, μπορεί να προκληθεί υπερθέρμανση και σοβαρή ζημιά. Σταματήστε τη μηχανή και ελέγξτε μήπως

έχει φράξει η εισαγωγή νερού ψύξης στο κάτω τμήμα. Συμβουλευτείτε τον αντιπρόσωπο της Yamaha αν δεν μπορείτε να εντοπίσετε και να διορθώσετε το πρόβλημα.

- Αν η δίοδος ψύξης έχει παγώσει, μπορεί να χρειαστεί κάποιος χρόνος μέχρι να αρχίσει να τρέχει νερό από το ενδεικτικό.

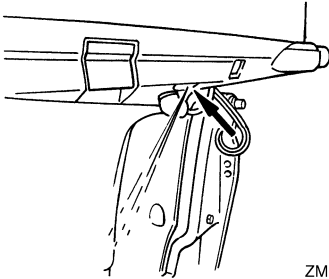

ZMU02110

RMU27740

Αλλαγή ταχύτητας

RWM00180

ΠΡΟΕΙΔΟΠΟΙΗΣΗ

Πριν αλλάξετε ταχύτητα, βεβαιωθείτε ότι δεν υπάρχουν κολυμβητές ή εμπόδια στο νερό κοντά σας.

RCM00220

ΠΡΟΣΟΧΗ:

Για να αλλάξετε την κατεύθυνση του σκάφους ή την ταχύτητα από πρόσω σε όπισθεν ή το αντίθετο, πρώτα κλείστε το γκάτσι ώστε ο κινητήρας να λειτουργήσει στο ρελαντί (ή σε χαμηλές στροφές).

RMU27763

Πρόσω (μοντέλα με λαγουδέρα και χειριστήριο)

Μοντέλα με λαγουδέρα

1. Τοποθετήστε τη χειρολαβή του γκατσιού στην εντελώς κλειστή θέση.

2. Μετακινήστε το μοχλό αλλαγής ταχυτήτων γρήγορα και σταθερά από τη νεκρά στην ταχύτητα πρόσω.

Μοντέλα με χειριστήριο

Τραβήξτε πάνω τη σκανδάλη κλειδώματος στη νεκρά (αν υπάρχει) και μετακινήστε το μοχλό του χειριστηρίου γρήγορα και σταθερά από τη νεκρά στην ταχύτητα πρόσω.

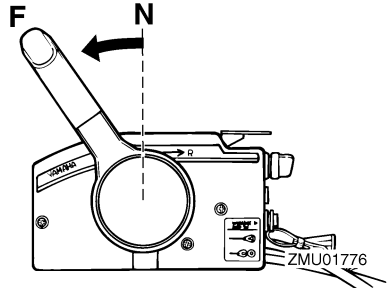

ZMU01776

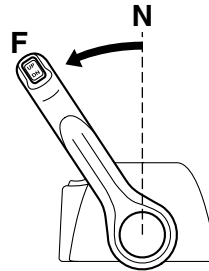

ZMU04597

RMU27784

Όπισθεν (μοντέλα αυτόματου κλειδώματος όπισθεν και ηλεκτρικής κλίσης και ανύψωσης)

RWM00190

ΠΡΟΕΙΔΟΠΟΙΗΣΗ

Όταν χρησιμοποιείτε την όπισθεν, να πιγαίνετε αργά. Μην ανοίγετε το γκάτσι πάνω από το μισό. Αλλιώς το σκάφος μπορεί να γίνει ασταθές, πράγμα που μπορεί να οδηγήσει σε απώλεια ελέγχου και σε ατύχημα.

Λειτουργία

Μοντέλα με λαγουδέρα

1. Τοποθετήστε τη χειρολαβή του γκαζιού στην εντελώς κλειστή θέση.
2. Μετακινήστε το μοχλό αλλαγής ταχυτήτων γρήγορα και σταθερά από τη νεκρά στην ταχύτητα όπισθεν.

Μοντέλα με χειριστήριο

Τραβήξτε πάνω τη σκανδάλη κλειδώματος στη νεκρά (αν υπάρχει) και μετακινήστε το μοχλό του χειριστηρίου γρήγορα και σταθερά από τη νεκρά στην ταχύτητα όπισθεν.

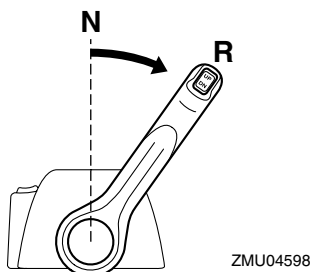
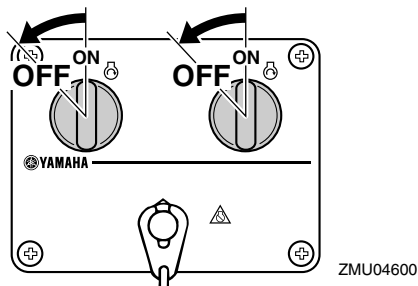
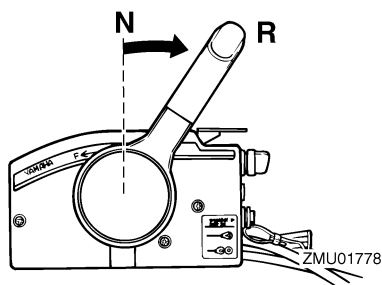
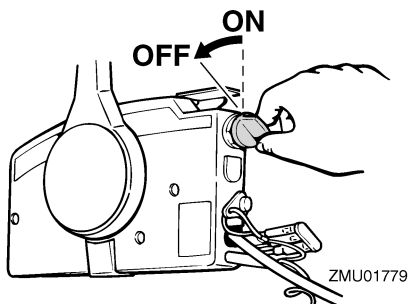

RMU27820

Σταμάτημα του κινητήρα

Πριν σταματήσετε τον κινητήρα, αφήστε τον πρώτα να κρυνώσει για λίγα λεπτά στο ρελαντί ή σε χαμηλή ταχύτητα. Το σταμάτημα του κινητήρα αμέσως μετά από λειτουργία σε υψηλή ταχύτητα δεν συνιστάται.

RMU27851

Διαδικασία

1. Τοποθετήστε το γενικό διακόπτη στη θέση "OFF" (off).

2. Μετά το σταμάτημα του κινητήρα, απουσυνδέστε τον αγωγό του καυσίμου ή κλείστε το μοχλό παροχής καυσίμου, αν υπάρχει σύνδεση καυσίμου ή μοχλός παροχής καυσίμου στο σκάφος.
3. Σφίξτε τη βίδα εξαέρωσης στην τάπα του δοχείου καυσίμου (αν υπάρχει).
4. Βγάλτε το κλειδί αν πρόκειται να αφήσετε το σκάφος μόνο του.

ΣΗΜΕΙΩΣΗ:

Μπορείτε επίσης να σταματήσετε τη μηχανή τραβώντας το καλώδιο ώστε να φύγει ο συνδετήρας από τον διακόπτη σταματήματος του κινητήρα. Μετά τοποθετήστε το γενικό διακόπτη στη θέση "OFF" (off).

RMU27861

Κλίση της εξωλέμβιας μηχανής

Η γωνία κλίσης της εξωλέμβιας βοηθά στον καθορισμό της θέσης της πλώρης του σκάφους στο νερό. Η σωστή γωνία κλίσης βοηθά στη

βελτίωση των επιδόσεων και της οικονομίας καυσίμου, ενώ ξεκουράζει τον κινητήρα. Η σωστή ένταση εξαρτάται από το συνδυασμό σκάφους, μηχανής και προπέλας. Η σωστή κλίση επηρεάζεται επίσης από μεταβλητές όπως το φορτίο του σκάφους, τις θαλάσσιες συνθήκες και την ταχύτητα πλεύσης.

RWM00740

ΠΡΟΕΙΔΟΠΟΙΗΣΗ

Υπερβολική κλίση σε σχέση με τις συνθήκες λειτουργίας (είτε πάνω ή κάτω) μπορεί να προκαλέσει αστάθεια στο σκάφος και να δυσκολέψει την οδήγηση και τους ελιγμούς. Αυτό αυξάνει τις πιθανότητες ατυχήματος. Αν νιώθετε ασταθές το σκάφος ή δυσκολία στους ελιγμούς, μειώστε την ταχύτητα και/ή ξαναρυθμίστε τη γωνία κλίσης.

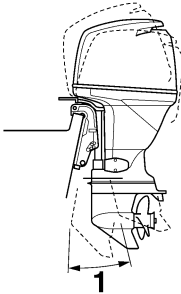

ZMU02111

1. Λειτουργική γωνία κλίσης

RMU27881

Ρύθμιση της γωνίας κλίσης
Μοντέλο ηλεκτρικής κλίσης και ανύψωσης

RWM00750

ΠΡΟΕΙΔΟΠΟΙΗΣΗ

• Βεβαιωθείτε ότι δεν υπάρχει κανένας άνθρωπος κοντά στην εξωλέμβια όταν ρυθμίζετε τη γωνία ανύψωσης. Επίσης προσέξτε μην πιαστεί κάποιο μέρος του σώματός σας μεταξύ της μονάδας οδήγησης και του βραχίονα στήριξης.

- Να είστε προσεκτικοί όταν δοκιμάζετε μια γωνία κλίσης για πρώτη φορά. Αυξάνετε προοδευτικά την ταχύτητα και ελέγχετε για τυχόν ενδείξεις αστάθειας ή απώλειας ελέγχου. Λάθος γωνία κλίσης μπορεί να προκαλέσει απώλεια ελέγχου.
- Χρησιμοποιείτε τον διακόπτη ηλεκτρικής ανύψωσης που υπάρχει στη λεκάνη της εξωλέμβιας (αν υπάρχει στο μοντέλο σας) μόνο όταν το σκάφος είναι εντελώς σταματημένο και ο κινητήρας σβηστός.

Ρυθμίστε τη γωνία κλίσης της εξωλέμβιας με τον διακόπτη ηλεκτρικής κλίσης και ανύψωσης.

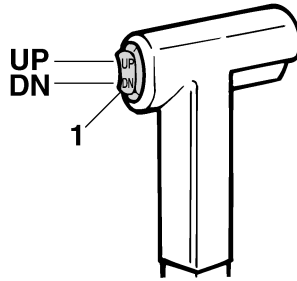

ZMU01781

1. Διακόπτης ηλεκτρικής κλίσης και ανύψωσης

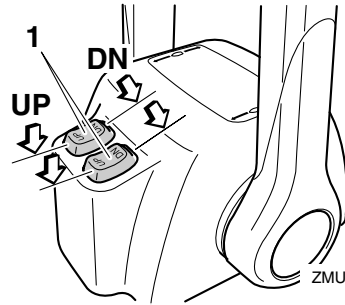

ZMU04601

1. Διακόπτης ηλεκτρικής κλίσης και ανύψωσης

Για να σηκώσετε την πλώρη (κλίση προς τα έξω), πιέστε τον διακόπτη προς τη θέση "UP" (επάνω). Για να χαμηλώσετε την πλώρη (κλίση προς τα μέσα), πιέστε το διακόπτη προς τη θέση "DN" (κάτω).

Λειτουργία

Κάντε δοκιμαστικές διαδρομές με την κλίση ρυθμισμένη σε διαφορετικές γωνίες, ώστε να βρείτε τη θέση που λειτουργεί καλύτερα για το σκάφος και τις συνθήκες λειτουργίας.

ΣΗΜΕΙΩΣΗ:

Για να ρυθμίσετε τη γωνία κλίσης όταν το σκάφος κινείται, χρησιμοποιήστε το διακόπτη ηλεκτρικής κλίσης και ανύψωσης που υπάρχει στο χειριστήριο ή τη λαγουδέρα (αν υπάρχει στο μοντέλο σας).

RMU27911

Ρύθμιση της κλίσης του σκάφους

Όταν το σκάφος πλανάει, μια θέση με την πλώρη προς τα πάνω έχει σαν αποτέλεσμα λιγότερη αντίσταση, μεγαλύτερη σταθερότητα και αποτελεσματικότητα. Αυτό συμβαίνει γενικά όταν η γραμμή της καρίνας του σκάφους είναι ανεβασμένη κατά 3 έως 5 μοίρες. Με την πλώρη επάνω, το σκάφος έχει την τάση να στρίβει προς τη μια πλευρά. Αυτό μπορείτε να το αντισταθμίσετε με το τιμόνι. Επίσης μπορείτε να ρυθμίσετε το περύγιο κλίσης ώστε να μειωθεί αυτό το φαινόμενο. Όταν η πλώρη είναι κάτω, είναι ευκολότερο να επιταχύνετε από σταματημένοι έως τη θέση πλαναρίσματος.

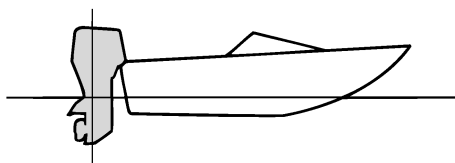

ZMU01784

Πλώρη προς τα πάνω

Αν η μηχανή έχει πολύ κλίση προς τα έξω, η πλώρη του σκάφους ανεβαίνει πολύ ψηλά. Οι επιδόσεις και η οικονομία υποβαθμίζονται γιατί ο σκελετός του σκάφους πιέζει το νερό και υπάρχει μεγαλύτερη αντίσταση αέρα. Η υπερβολική κλίση

της μηχανής προς τα έξω μπορεί να βγάλει την προπέλα στην επιφάνεια, πράγμα που μειώνει ακόμα περισσότερο τις επιδόσεις και το σκάφος μπορεί να πηδάει στο νερό (φαινόμενο “δελφινισμού”), πράγμα που μπορεί να πετάξει τον οδηγό και τους επιβάτες στο νερό.

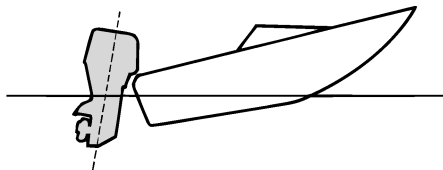

ZMU01785

Πλώρη προς τα κάτω

Υπερβολική κλίση της μηχανής προς τα μέσα κάνει το σκάφος να “οργώνει” το νερό, μειώνοντας την οικονομία καυσίμου και δυσκολεύοντας την αύξηση της ταχύτητας. Η οδήγηση με υπερβολική κλίση προς τα μέσα σε γρήγορη ταχύτητα κάνει επίσης το σκάφος ασταθές. Η αντίσταση στην πλώρη αυξάνεται σημαντικά, μεγαλώνοντας τον κίνδυνο να “οδηγήσει η πλώρη” και κάνοντας την οδήγηση δύσκολη και επικίνδυνη.

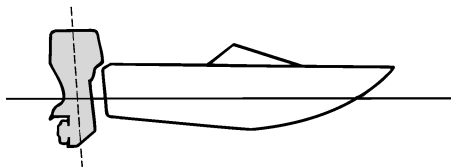

ZMU01786

ΣΗΜΕΙΩΣΗ:

Ανάλογα με τον τύπο του σκάφους, η γωνία κλίσης της εξωλέμβιας μπορεί να έχει μικρό αποτέλεσμα στην κλίση του σκάφους κατά την οδήγηση.

RMU27940

Ανύψωση και κατέβασμα της μηχανής

Αν η μηχανή μείνει σταματημένη για κάποιο διάστημα ή αν το σκάφος έχει δέσει στα ρηγά, θα πρέπει να σηκώνετε την εξωλέμβια ώστε να προστατεύσετε την προπέλα και το περιβλήμα από ζημιές λόγω σύγκρουσης με εμπόδια, και να μειωθεί η διάβρωση από το αλάτι.

RWM01130

ΠΡΟΕΙΔΟΠΟΙΗΣΗ

- Βεβαιωθείτε ότι δεν υπάρχουν άνθρωποι κοντά στην εξωλέμβια όταν σηκώνετε ή κατεβάζετε τη μηχανή. Επίσης προσέξτε να μην πιαστεί κάποιο μέρος του σώματός σας μεταξύ της μονάδας οδήγησης και του βραχίονα στήριξης.
- Η διαρροή καυσίμου μπορεί να προκαλέσει φωτιά. Αν η εξωλέμβια πρόκειται να μείνει ανυψωμένη για περισσότερο από μερικά λεπτά, κλείστε το μοχλό παροχής καυσίμου ή, αν υπάρχει σύνδεση καυσίμου στην εξωλέμβια, αποσυνδέστε τον αγωγό καυσίμου. Αλλιώς μπορεί να διαρρέψει καύσιμο.

RCM00990

ΠΡΟΣΟΧΗ:

- Πριν σηκώνετε την εξωλέμβια, ακολουθήστε τη διαδικασία του τμήματος “Σταμάτημα του κινητήρα” στο κεφάλαιο αυτό. Ποτέ μην σηκώνετε την εξωλέμβια ενώ λειτουργεί ο κινητήρας, διότι μπορεί να προκληθεί σοβαρή ζημιά λόγω υπερθέρμανσης.

- Για να αποφύγετε το πάγωμα των διόδων του νερού ψύξης όταν η θερμοκρασία του περιβάλλοντος είναι -5°C ή χαμηλότερη, σηκώνετε την εξωλέμβια όταν σταματάει για 30 δευτερόλεπτα ή παραπάνω.

RMU28004

Διαδικασία ανύψωσης

Μοντέλα ηλεκτρικής κλίσης και ανύψωσης / μοντέλα ηλεκτρικής ανύψωσης

1. Τοποθετήστε το μοχλό του χειριστηρίου / αλλαγής ταχυτήτων στη νεκρά.
2. Αποσυνδέστε τον αγωγό καυσίμου από την εξωλέμβια ή κλείστε το μοχλό παροχής καυσίμου.
3. Πιέστε το διακόπτη ηλεκτρικής κλίσης και ανύψωσης / ηλεκτρικής ανύψωσης στη θέση “UP” (πάνω) μέχρι να σηκωθεί εντελώς η εξωλέμβια.

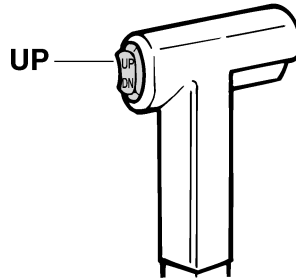

ZMU01787

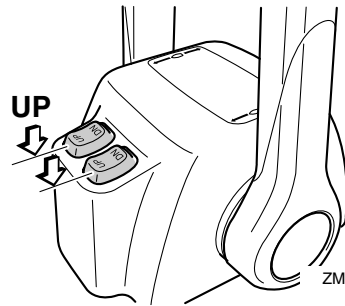

ZMU04602

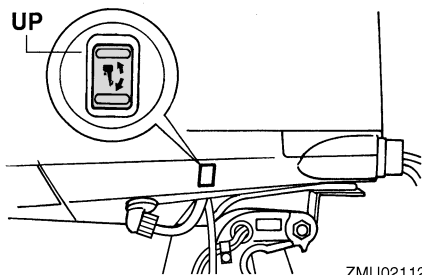

ZMU02112

4. Πιέστε τον πείρο στήριξης της ανύψωσης μέσα στον βραχίονα στήριξης ή τραβήξτε το μοχλό στήριξης της ανύψωσης προς το μέρος σας για να στηριχτεί η μηχανή.

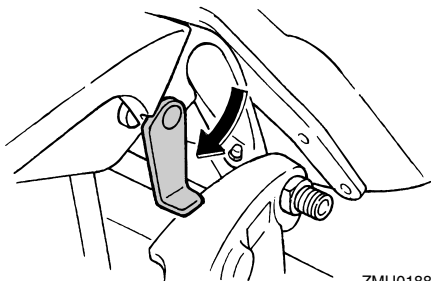

ZMU01886

RWM00260

ΠΡΟΕΙΔΟΠΟΙΗΣΗ

Αφού σηκώσετε την εξωλέμβια, μην ξεχάσετε να την στηρίξετε με τον πείρο ή το μοχλό στήριξης. Αλλιώς η μηχανή μπορεί να πέσει πίσω ξαφνικά, αν πέσει η πίεση του λαδιού της μονάδας ηλεκτρικής κλίσης και ανύψωσης.

5. Μοντέλα με ράβδους κλίσης: Μόλις η εξωλέμβια στηριχτεί με το μοχλό στήριξης της ανύψωσης, πιέστε το διακόπτη ηλεκτρικής κλίσης και ανύψωσης στη θέση “DN” (κάτω) για να μαζέψουν οι ράβδοι κλίσης.

RCM00250

ΠΡΟΣΟΧΗ:

Φροντίστε να μαζέψετε εντελώς τις ράβδους κλίσης κατά την αγκυροβόληση. Αυτό προστατεύει τις ράβδους από την ανάπτυξη θαλάσσιων οργανισμών και από τη διάβρωση, πράγμα που μπορεί να προκαλέσει βλάβη στο μηχανισμό ηλεκτρικής κλίσης και ανύψωσης.

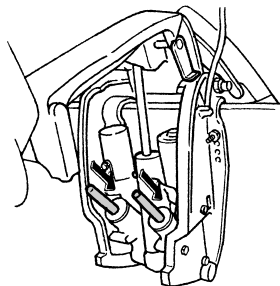

ZMU01884

RMU28052

Διαδικασία κατεβάσματος της μηχανής

Μοντέλο ηλεκτρικής κλίσης και ανύψωσης / μοντέλο ηλεκτρικής ανύψωσης

1. Πιέστε το διακόπτη ηλεκτρικής ανύψωσης / ηλεκτρικής κλίσης και ανύψωσης στη θέση “UP” (επάνω) μέχρι η εξωλέμβια να στηριχτεί από τη ράβδο ανύψωσης και μπορεί να κινηθεί ο μοχλός στήριξης της ανύψωσης / πείρος στήριξης της ανύψωσης.
2. Απελευθερώστε το μοχλό στήριξης της ανύψωσης ή τραβήξτε τον πείρο στήριξης της ανύψωσης.

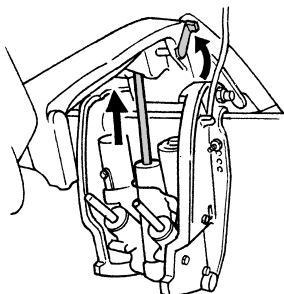

ZMU01885

3. Πιέστε το διακόπτη ηλεκτρικής ανύψωσης / ηλεκτρικής κλίσης και ανύψωσης στη θέση “DN” (κάτω) για να κατεβάσετε την εξωλέμβια στην επιθυμητή θέση.

RMU28060

Πλεύση σε ρηχά νερά

Η εξωλέμβια μπορεί να ανυψωθεί εν μέρει ώστε να επιτρέψει χρήση σε ρηχά νερά.

RMU28090

Μοντέλα ηλεκτρικής κλίσης και ανύψωσης / μοντέλα ηλεκτρικής ανύψωσης

Η εξωλέμβια μπορεί να ανυψωθεί εν μέρει ώστε να επιτρέψει χρήση σε ρηχά νερά.

RWM00660

ΠΡΟΕΙΔΟΠΟΙΗΣΗ

- Τοποθετήστε το μοχλό ταχυτήτων στη νεκρά πριν ρυθμίσετε τη μηχανή για πλεύση στα ρηχά.
- Επαναφέρετε την εξωλέμβια στην κανονική της θέση μόλις το σκάφος βρεθεί πάλι σε πιο βαθιά νερά.

RCM00260

ΠΡΟΣΟΧΗ:

Μην σηκώνετε την εξωλέμβια σε θέση που φέρνει την εισαγωγή του νερού ψύξης της κάτω μονάδας πάνω από την επιφάνεια του νερού όταν ρυθμίζετε την εξωλέμβια για πλεύση σε ρηχά νερά. Αλλιώς μπορεί να προκληθεί σοβαρή ζημιά λόγω υπερθέρμανσης.

RMU28183

Διαδικασία για τα μοντέλα με ηλεκτρική κλίση/ηλεκτρική ανύψωση

1. Τοποθετήστε το μοχλό αλλαγής ταχυτήτων στη νεκρά.

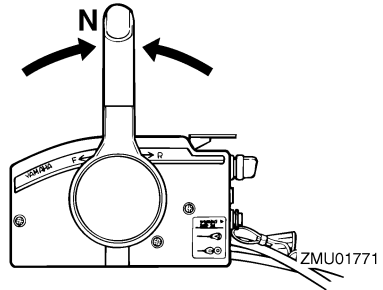

ZMU01771

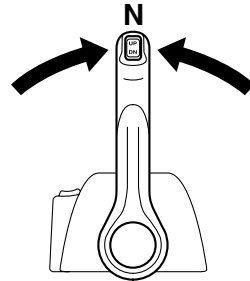

ZMU04588

2. Σηκώστε λίγο επάνω τη μηχανή στην επιθυμητή θέση με τον διακόπτη ηλεκτρικής κλίσης / ανύψωσης.

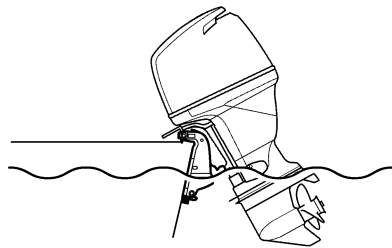

ZMU02113

3. Για να επαναφέρετε την εξωλέμβια μηχανή στην κανονική θέση λειτουργίας, πιέστε το διακόπτη ηλεκτρικής κλίσης / ανύψωσης και κατεβάστε αργά τη μηχανή.

RMU28190

Άλλες συνθήκες πλεύσης

Πλεύση σε αλμυρά νερά

Μετά από χρήση σε αλμυρό νερό, πλύνετε τις διόδους του νερού ψύξης με γλυκό νερό για να μην φράξουν από τα κατάλοιπα του άλατος.

ΣΗΜΕΙΩΣΗ:

Για πληροφορίες σχετικά με το πλύσιμο του συστήματος ψύξης, αναφερθείτε στη σελίδα 38.

Πλεύση σε θολά νερά

Η Yamaha συνιστά να χρησιμοποιήσετε το προαιρετικό σετ επιχρωμομένης αντλίας νερού αν χρησιμοποιείτε την εξωλέμβια σε θολά (λασπώδη) νερά.

RMU28215

Τεχνικά Χαρακτηριστικά

Διάσταση:

- Συνολικό μήκος:
892 mm (35.1 in)
- Συνολικό πλάτος:
634 mm (25.0 in)
- Συνολικό ύψος X:
1805 mm (71.1 in)
- Συνολικό ύψος U:
F225AET 1932 mm (76.1 in)
FL225AET 1932 mm (76.1 in)
- Ύψος καθρέφτη X:
643 mm (25.3 in)
- Ύψος καθρέφτη U:
F225AET 770 mm (30.3 in)
FL225AET 770 mm (30.3 in)
- Βάρος (SUS) X:
269.0 kg (593 lb)
- Βάρος (SUS) U:
F225AET 275.0 kg (606 lb)
FL225AET 275.0 kg (606 lb)

Απόδοση:

- Απόσταση λειτουργίας με πλήρες γκάζι:
5000–6000 στροφές/λεπτό
- Μέγιστη έξοδος:
F200AET 147.1 kW στις 5500 στροφές/λεπτό
(200 ίπποι στις 5500 στροφές/λεπτό)
F225AET 165.5 kW στις 5500 στροφές/λεπτό
(225 ίπποι στις 5500 στροφές/λεπτό)
FL200AET 147.1 kW στις 5500 στροφές/λεπτό
(200 ίπποι στις 5500 στροφές/λεπτό)
FL225AET 165.5 kW στις 5500 στροφές/λεπτό
(225 ίπποι στις 5500 στροφές/λεπτό)
- Στροφές ρελαντί (σε νεκρά):
700 ±50 στροφές/λεπτό

Κινητήρας:

- Τύπος:
Τετράχρονος κινητήρας V
- Κυλινδρισμός:
3352.0 cm³ (204.54 cu.in)
- Διάμετρος × διαδρομή:
94.0 × 80.5 mm (3.70 × 3.17 in)
- Σύστημα ανάφλεξης:
TCI
- Μπουζί (NGK):
LFR5A-11
- Διάκενο ακίδας:
1.0–1.1 mm (0.039–0.043 in)

- Σύστημα ελέγχου:
Χειριστήριο
- Σύστημα εκκίνησης:
Ηλεκτρικό
- Σύστημα τσοκ:
Ηλεκτρονικός ψεκασμός καυσίμου
- Διάκενο βαλβίδας (κρύου κινητήρας) ΕΙΣ:
0.17–0.23 mm (0.0067–0.0091 in)
- Διάκενο βαλβίδας (κρύου κινητήρας) ΕΞ:
0.31–0.37 mm (0.0122–0.0146 in)
- Ελάχιστη εκφόρτιση κατά την εκκίνηση (CCA/EN):
711.0 αμπέρ
- Ελάχιστη ονομαστική χωρητικότητα (20HR/IEC):
100.0 αμπερώρια
- Έξοδος γεννήτριας για μπαταρία DC:
45.0 αμπέρ

Μονάδα οδήγησης:

- Θέσεις γραναζιών:
Πρόσω-νεκρά-όπισθεν
- Σχέση γραναζιών:
2.00 (30/15)
- Σύστημα κλίσης και ανύψωσης:
Ηλεκτρική κλίση και ανύψωση
- Ένδειξη προπέλας:
F200AET T / M
F225AET T / M
FL200AET TL / ML
FL225AET TL / ML

Καύσιμο και λάδι:

- Συνιστώμενο καύσιμο:
Απλή αμόλυβδη βενζίνη
- Ελάχιστα οκτάνια έρευνας:
90
- Συνιστώμενο λάδι κινητήρα:
Λάδι τετράχρονου κινητήρα εξωλέμβιας
- Διαβάθμιση API λαδιού κινητήρα:
API SE, SF, SG, SH, SJ
- Τύπος SAE λαδιού κινητήρα:
SAE10W30 ή SAE10W40
- Λίπανση:
Υγρό κάρτερ
- Ποσότητα λαδιού κινητήρα (χωρίς το φίλτρο λαδιού):
5.6 L (5.92 US qt) (4.93 Imp.qt)
- Συνιστώμενη βαλβολίνη:
Βαλβολίνη ποδιού SAE#90

Ποσότητα βαλβολίνης:

F200AET 1150.0 cm³ (38.88 US oz) (40.56

Imp.oz)

F225AET 1150.0 cm³ (38.88 US oz) (40.56

Imp.oz)

FL200AET 1000.0 cm³ (33.81 US oz) (35.27

Imp.oz)

FL225AET 1000.0 cm³ (33.81 US oz) (35.27

Imp.oz)

Ροπή σύφριξης:

Μπουζί:

25.0 Nm (18.4 ft-lb) (2.55 kgf-m)

Παξιμάδι προπέλας:

55.0 Nm (40.6 ft-lb) (5.61 kgf-m)

Μπουλόνι αδειάσματος λάδι κινητήρα:

28.0 Nm (20.7 ft-lb) (2.86 kgf-m)

Φίλτρο λαδιού κινητήρα:

18.0 Nm (13.3 ft-lb) (1.84 kgf-m)

RMU28222

Μεταφορά και αποθήκευση της εξωλέμβιας μηχανής

RWM00690

ΠΡΟΕΙΔΟΠΟΙΗΣΗ

- Η διαρροή καυσίμου μπορεί να προκαλέσει φωτιά. Όταν μεταφέρετε και αποθηκεύετε την εξωλέμβια, σφίξτε τη βίδα εξαέρωσης και κλείστε το μοχλό παροχής καυσίμου. Αλλιώς μπορεί να διαρρεύσει καύσιμο.
- **ΝΑ ΕΙΣΤΕ ΙΔΙΑΙΤΕΡΑ ΠΡΟΣΕΚΤΙΚΟΙ** όταν μεταφέρετε το δοχείο καυσίμου, είτε στο σκάφος είτε στο αυτοκίνητο.
- **ΜΗΝ ΓΕΜΙΖΕΤΕ** μέχρι τέρμα το δοχείο καυσίμου. Η βενζίνη διαστέλλεται σημαντικά όταν ζεσταίνεται και μπορεί να πνέξει επικίνδυνα το δοχείο καυσίμου. Αυτό μπορεί να προκαλέσει διαρροή και πιθανότητα φωτιάς.

RWM00700

ΠΡΟΕΙΔΟΠΟΙΗΣΗ

Ποτέ μην πηγαίνετε κάτω από την κάτω μονάδα όταν είναι ανυψωμένη, ακόμα και αν έχει ασφαλίσει με μηχανικό βραχίονα στήριξης. Μπορεί να τραυματιστείτε σοβαρά αν τυχόν πέσει η μηχανή.

RCM00660

ΠΡΟΣΟΧΗ:

Μην χρησιμοποιείτε το μοχλό ή τον πείρο στήριξης της ανύψωσης όταν ρυμουλκείτε τη μηχανή, γιατί μπορεί να φύγει με το κούνημα από τη στήριξη και να πέσει. Αν δεν μπορείτε να ρυμουλκήσετε τη μηχανή στην κανονική θέση λειτουργίας, χρησιμοποιήστε μια πρόσθετη διάταξη στήριξης για να την ασφαλίσετε στην ανυψωμένη θέση.

Η εξωλέμβια πρέπει να ρυμουλκείται και να αποθηκεύεται στην κανονική θέση λειτουργίας. Αν στη θέση αυτή δεν υπάρχει αρκετή απόσταση από το δρόμο, τότε ρυμουλκήστε τη μηχανή στη θέση ανύψωσης χρησιμοποιώντας μια διάταξη στήριξης της μηχανής, όπως είναι ο βραχίονας στήριξης στον καθρέφτη. Για περισσότερες λεπτομέρειες, συμβουλευτείτε τον αντιπρόσωπο της Yamaha.

RMU30041

Αποθήκευση της εξωλέμβιας μηχανής

Όταν αποθηκεύετε την εξωλέμβια για μεγάλα χρονικά διαστήματα (2 μήνες ή περισσότερο), θα πρέπει να εκτελείτε ορισμένες σημαντικές διαδικασίες για να αποφύγετε εκτεταμένες βλάβες. Συνιστούμε να πάτε την εξωλέμβια για σέρβις στον αντιπρόσωπο της Yamaha πριν την αποθηκεύσετε. Πάντως, οι ακόλουθες διαδικασίες μπορούν να εκτελεστούν από εσάς, τον ιδιοκτήτη, με ελάχιστα εργαλεία.

RCM01350

ΠΡΟΣΟΧΗ:

- Για να αποφύγετε τα προβλήματα που μπορεί να προκληθούν αν εισχωρήσει λάδι στον κύλινδρο από το κάρτερ, τοποθετείτε την εξωλέμβια στη θέση που δείχνει η εικόνα όταν τη μεταφέρετε και την αποθηκεύετε. Μην αποθηκεύετε ή μεταφέρετε την εξωλέμβια μηχανή στο πλάι (όχι κάθετα).
- Μην τοποθετείτε την εξωλέμβια στο πλάι πριν αδειάσει εντελώς το νερό ψύξης, αλλιώς μπορεί να εισχωρήσει νερό στον κύλινδρο μέσα από την εξάτμιση και να προκαλέσει προβλήματα.
- Αποθηκεύετε την εξωλέμβια σε έναν στεγνό, καλά αεριζόμενο χώρο, που δεν φωτίζεται απευθείας από το φως του ήλιου.
- Αδειάστε το υπόλοιπο της βενζίνης από το διαχωριστή ατμών. Αν μείνει βενζίνη στο διαχωριστή ατμών για μεγάλο χρονικό διάστημα θα αποσυντεθεί και μπορεί να προκαλέσει ζημιά στον αγωγό του καυσίμου.

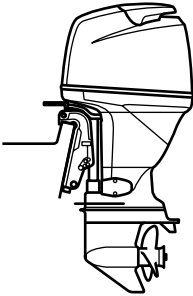

ZMU04261

RMU28301

Διαδικασία

RMU29953

Πλύσιμο με το σύστημα πλυσίματος

1. Πλύνετε το σώμα της εξωλέμβιας με γλυκό νερό. Για περισσότερες πληροφορίες, αναφερθείτε στη σελίδα 42.
2. Αποσυνδέστε τον αγωγό καυσίμου από τον κινητήρα ή κλείστε το μοχλό παροχής καυσίμου, αν υπάρχει.

3. Αφαιρέστε το καπάκι και την προπέλα.
4. Τοποθετήστε το σύστημα πλυσίματος πάνω από την εισαγωγή του νερού ψύξης.

RCM00300

ΠΡΟΣΟΧΗ:

Μην λειτουργείτε τον κινητήρα χωρίς παροχή νερού ψύξης. Είτε θα πάθει ζημιά η αντλία νερού ή ο κινητήρας θα καταστραφεί από την υπερθέρμανση. Πριν βάλετε μπροστά τον κινητήρα, φροντίστε να τροφοδοτήσετε με νερό τις διόδους νερού ψύξης.

RCM00310

ΠΡΟΣΟΧΗ:

Αποφύγετε να λειτουργείτε την εξωλέμβια σε υψηλές στροφές με το σύστημα πλυσίματος, γιατί μπορεί να προκληθεί υπερθέρμανση.

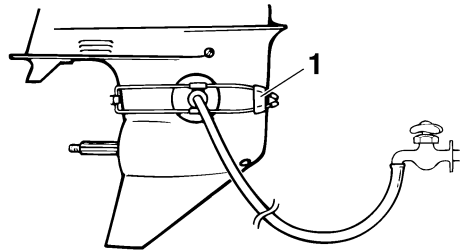

ZMU01830

1. Σύστημα πλυσίματος
5. Το πλύσιμο του συστήματος ψύξης είναι σημαντικό διότι εμποδίζει το φράξιμο του συστήματος ψύξης από αλάτι, άμμο ή βρωμιά. Επιπλέον, ο ψεκασμός του κινητήρα με λάδι σε λεπτή διασπορά είναι υποχρεωτικός αν θέλουμε να αποφύγουμε εκτεταμένη ζημιά του κινητήρα λόγω σκουριάς. Το πλύσιμο και ο ψεκασμός γίνονται μαζί.

Συντήρηση

RWM00090

ΠΡΟΕΙΔΟΠΟΙΗΣΗ

- Μην αγγίζετε ή αφαιρείτε ηλεκτρικά εξαρτήματα όταν βάζετε μπροστά ή στη διάρκεια της λειτουργίας.
- Κρατήστε τα χέρια, τα μαλλιά και τα ρούχους μακριά από το βολάν και άλλα περιστρεφόμενα μέρη όταν η μηχανή λειτουργεί.

ΣΗΜΕΙΩΣΗ:

- Όταν χρησιμοποιείτε το σύστημα πλυσίματος, διατηρείτε επαρκή πίεση νερού και σταθερή ροή.
- Αν ενεργοποιηθεί το προειδοποιητικό σύστημα υπερθέρμανσης, σβήστε τη μηχανή και συμβουλευτείτε τον αντιπρόσωπο της Yamaha.

6. Λειτουργήστε τον κινητήρα σε γρήγορο ρελαντί για μερικά λεπτά με νεκρά.
7. Λίγο πριν σβήσετε τον κινητήρα, ψεκάστε γρήγορα με “Λάδι σε Λεπτή Διασπορά” εναλλάξ μέσα στον σιγαστήρα εισαγωγής ή την τρύπα ψεκασμού του καλύμματος του σιγαστήρα. Αν γίνει σωστά ο ψεκασμός, η μηχανή θα βγάζει πολύ καπνό και σχεδόν θα μπουκώσει.
8. Αδειάστε τη βενζίνη που έχει μείνει στο διαχωριστή ατμών με ένα δοχείο. Ξεσφίξτε τη βίδα αδειάσματος και μετά αφαιρέστε την τάπα. Πιέστε τη βαλβίδα αέρα με ένα κατσαβίδι για να περάσει αέρας στο θάλαμο του πλωτήρα, έτσι ώστε η βενζίνη να αδειάσει ομαλά. Μετά σφίξτε τη βίδα αδειάσματος.

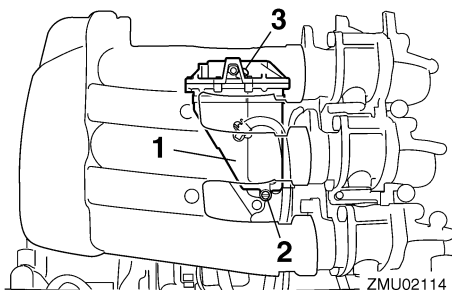

1. Διαχωριστής ατμών
2. Βίδα αδειάσματος
3. Τάπα

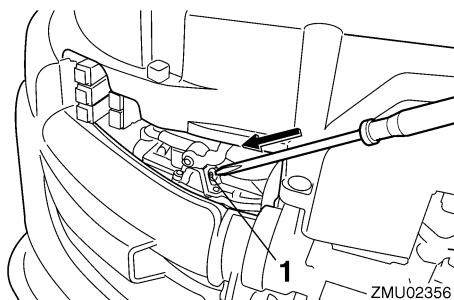

1. Ράβδος σύνδεσης τσοκ
9. Αφαιρέστε το σύστημα πλυσίματος.
10. Τοποθετήστε το καπάκι.
11. Αν δεν έχετε “Λάδι σε Λεπτή Διασπορά”, σβήστε τη μηχανή μετά το βήμα 6. Μετά εκτελέστε τη διαδικασία του βήματος 8.
12. Αδειάστε το νερό ψύξης εντελώς από τον κινητήρα. Καθαρίστε καλά το σώμα.
13. Αν δεν έχετε “Λάδι σε Λεπτή Διασπορά”, βγάλτε το/τα μπουζί. Ρίξτε ένα κουταλάκι του γλυκού με καθαρό λάδι κινητήρα σε κάθε κύλινδρο. Γυρίστε μερικές φορές τη μίζα χειροκίνητα. Τοποθετήστε πάλι το/τα μπουζί.

ΣΗΜΕΙΩΣΗ:

Το σύστημα πλυσίματος μπορείτε να το προμηθευτείτε από τον αντιπρόσωπο της Yamaha.

RMU28400

Λίπανση (εκτός από τα μοντέλα με έγχυση λαδιού)

1. Γρασάρετε τα σπειρώματα των μπουζί και τοποθετήστε το/τα μπουζί με την κατάλληλη ροπή. Για πληροφορίες σχετικά με την τοποθέτηση των μπουζί αναφερθείτε στη σελίδα 47.
2. Αλλάξτε τη βαλβολίνη. Για λεπτομέρειες αναφερθείτε στη σελίδα 55. Εξετάστε το λάδι για να δείτε αν υπάρχει νερό, πράγμα που σημαίνει ότι υπάρχει διαρροή από κάποια τσιμούχα. Η αλλαγή των τσιμουχών πρέπει να γίνεται από τον αντιπρόσωπο της Yamaha πριν τη χρήση.
3. Γρασάρετε όλα τα σημεία γρασαρίσματος. Για περισσότερες λεπτομέρειες, αναφερθείτε στη σελίδα 46.

RMU28430

Φροντίδα της μπαταρίας

RWM00330



ΠΡΟΕΙΛΟΠΟΙΗΣΗ

Το ηλεκτρολυτικό υγρό της μπαταρίας είναι επικίνδυνο. Περιέχει θειικό οξύ που είναι δηλητηριώδες και εξαιρετικά καυστικό.

Πάντα να ακολουθείτε τα ακόλουθα μέτρα προστασίας:

- Αποφεύγετε την επαφή του σώματος με το ηλεκτρολυτικό υγρό διότι μπορεί να προκαλέσει σοβαρά εγκαύματα ή μόνιμη βλάβη στα μάτια.
- Να φοράτε προστατευτικά γυαλιά όταν χειρίζεστε ή εργάζεστε κοντά σε μπαταρίες.

Αντίδοτο (ΕΞΩΤΕΡΙΚΟ):

- ΔΕΡΜΑ - Πλύνετε με νερό.
- ΜΑΤΙΑ - Πλύνετε με νερό για 15 λεπτά και καλέστε αμέσως γιατρό.

Αντίδοτο (ΕΣΩΤΕΡΙΚΟ):

- Πιείτε μεγάλες ποσότητες νερού ή γάλακτος και στη συνέχεια γάλα μαγνησίας, χτυπημένο αυγό ή φυτικό λάδι. Καλέστε αμέσως γιατρό.

Οι μπαταρίες παράγουν επίσης εκρηκτικό αέριο υδρογόνο. Συνεπώς, θα πρέπει να λαμβάνετε τις ακόλουθες προφυλάξεις:

- Φορτίζετε τις μπαταρίες σε καλά αεριζόμενο χώρο.
- Κρατάτε τις μπαταρίες μακριά από φωτιά, σπίθες ή φλόγες (για παράδειγμα: εξοπλισμό οξυγονοκόλλησης, αναμμένα τσιγάρα, κλπ.)
- ΜΗΝ ΚΑΠΝΙΖΕΤΕ όταν φορτίζετε ή χειρίζεστε τις μπαταρίες.

ΚΡΑΤΑΤΕ ΤΙΣ ΜΠΑΤΑΡΙΕΣ ΚΑΙ ΤΟ ΗΛΕΚΤΡΟΥΤΙΚΟ ΥΓΡΟ ΜΑΚΡΙΑ ΑΠΟ ΠΑΙΔΙΑ.

Οι μπαταρίες διαφέρουν ανάλογα με τον κατασκευαστή. Συνεπώς, οι ακόλουθες διαδικασίες μπορεί να μην ισχύουν για όλες τις περιπτώσεις. Συμβουλευτείτε τις οδηγίες του κατασκευαστή της μπαταρίας σας.

Διαδικασία

1. Αποσυνδέστε και βγάλτε τη μπαταρία από το σκάφος. Πάντα να αποσυνδέετε πρώτα το μαύρο αρνητικό καλώδιο για να αποφύγετε ενδεχόμενο βραχυκύκλωμα.
2. Καθαρίστε το περιβλήμα και τους ακροδέκτες της μπαταρίας. Γεμίστε όλα τα στοιχεία της μπαταρίας με απεσταγμένο νερό, μέχρι την πάνω στάθμη.
3. Αποθηκεύστε την μπαταρία σε μια επίπεδη επιφάνεια, σε ένα δροσερό, στεγνό και καλά αεριζόμενο χώρο που δεν τον βλέπει ο ήλιος.
4. Μια φορά το μήνα, ελέγχετε το ειδικό βάρος του ηλεκτρολύτη και επαναφορτίστε όσο χρειάζεται για να μεγαλώσετε τη διάρκεια ζωής της μπαταρίας.

RMU28440

Πλύσιμο της μονάδας ισχύος

Εκτελέστε αυτή τη διαδικασία μετά από τη λειτουργία για καλό πλύσιμο.

1. Αφού σβήσετε τον κινητήρα, ξεβιδώστε τη μούφα σύνδεσης του σωλήνα ποτίσματος από την υποδοχή της λεκάνης.

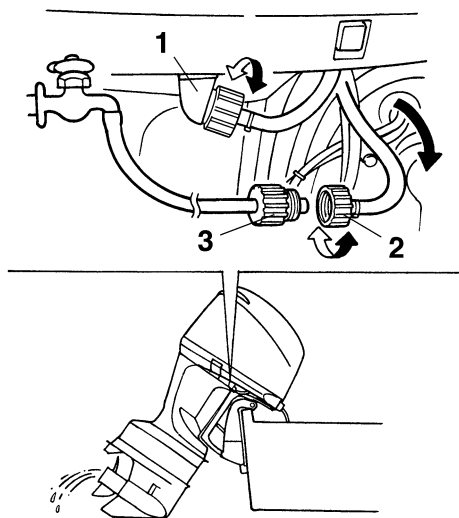

ZMU02136

1. Εξάρτημα Προσαρμογής
 2. Μούφα σύνδεσης σωλήνα ποτίσματος
 3. Σωλήνας ποτίσματος
2. Βιδώστε τη μούφα σύνδεσης του σωλήνα ποτίσματος σε έναν σωλήνα ποτίσματος που είναι συνδεδεμένος με παροχή γλυκού νερού.
 3. Με τον κινητήρα σβηστό, ανοίξτε τη βρύση και αφήστε να περάσει το νερό μέσα από τις διόδους ψύξης για περίπου 15 λεπτά. Μετά κλείστε την παροχή νερού και αποσυνδέστε το σωλήνα ποτίσματος.
 4. Όταν ολοκληρωθεί το πλύσιμο, τοποθετήστε πάλι τη μούφα σύνδεσης στην υποδοχή της λεκάνης και σφίξτε τη καλά.

RCM00540

ΠΡΟΣΟΧΗ:

Μην αφήνετε τη μούφα σύνδεσης του σωλήνα ποτίσματος χαλαρή στην υποδοχή της λεκάνης και μην αφήνετε το σωλήνα να κρέμεται ελεύθερος στη διάρκεια της κανονικής λειτουργίας. Το νερό θα τρέχει έξω από τη μούφα σύνδεσης αντί να ψύχει τον κινητήρα,

πράγμα που μπορεί να προκαλέσει σοβαρή υπερθέρμανση. Βεβαιωθείτε ότι η μούφα σύνδεσης είναι καλά σφιγμένη στην υποδοχή μετά το πλύσιμο του κινητήρα.

ΣΗΜΕΙΩΣΗ:

- Όταν πλένετε τη μηχανή με το σκάφος στο νερό, θα έχετε καλύτερα αποτελέσματα αν σηκώσετε την εξωλέμβια ώστε να είναι εντελώς έξω από το νερό.
- Για οδηγίες σχετικά με το σύστημα ψύξης, αναφερθείτε στη σελίδα 38.

RMU28450

Καθαρισμός της εξωλέμβιας μηχανής

Μετά από κάθε χρήση, πλένετε το εξωτερικό της εξωλέμβιας με γλυκό νερό. Πλένετε το σύστημα ψύξης με γλυκό νερό.

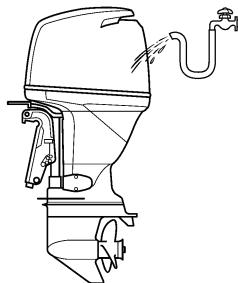

ZMU02137

ΣΗΜΕΙΩΣΗ:

Για οδηγίες σχετικά με το πλύσιμο του συστήματος ψύξης αναφερθείτε στη σελίδα 38.

RMU28460

Έλεγχος της βαμμένης επιφάνειας της μηχανής

Ελέγξτε τη μηχανή για γρατζουνιές, χαρακιές ή ρωγμές στο χρώμα. Τα τμήματα με κατεστραμμένο χρώμα είναι πολύ πιθανό να σκουριάσουν. Αν χρειάζεται, καθαρίστε και βάψτε αυτά τα τμήματα. Ο αντιπρόσωπος μπορεί να σας προμηθεύσει με βαφή για ρετουσάρισμα.

RMU28474

Περιοδική συντήρηση

RWM01070



ΠΡΟΕΙΔΟΠΟΙΗΣΗ

Σβήνετε πάντα τη μηχανή όταν εκτελείτε εργασίες συντήρησης, εκτός αν ορίζεται διαφορετικά. Αν εσείς ή ο ιδιοκτήτης δεν έχετε εξοικείωση με το σέρβις της μηχανής, αυτή η εργασία θα πρέπει να γίνει από τον αντιπρόσωπο της Yamaha ή άλλον ικανό μηχανικό.

RMU28510

Ανταλλακτικά

Αν χρειάζονται ανταλλακτικά, χρησιμοποιήστε μόνο αυθεντικά ανταλλακτικά Yamaha ή ανταλλακτικά του ίδιου τύπου και αντίστοιχης ισχύος και υλικών. Ανταλλακτικά κατώτερης ποιότητας μπορεί να προκαλέσουν δυσλειτουργία και η απώλεια ελέγχου που ενδέχεται να προκύψει μπορεί να βάλει σε κίνδυνο τον χειριστή και τους επιβάτες. Τα αυθεντικά ανταλλακτικά και αξεσουάρ Yamaha μπορείτε να τα προμηθευτείτε από τον αντιπρόσωπο.

RMU30560

Πίνακας συντήρησης

ΣΗΜΕΙΩΣΗ:

- Αναφερθείτε στα τμήματα αυτού του κεφαλαίου για περιγραφή των εργασιών συντήρησης ανάλογα με το μοντέλο.
- Ο κύκλος συντήρησης αυτών των πινάκων προϋποθέτει χρήση 200 ωρών ανά έτος. Η συχνότητα της συντήρησης θα πρέπει να μεταβάλλεται ανάλογα με τη χρήση, αλλά ο ακόλουθος πίνακας δίνει γενικές καθοδηγητικές γραμμές. Αναφερθείτε στα τμήματα αυτού του κεφαλαίου για επεξήγηση των ενεργειών ανάλογα με το μοντέλο.
- Πιθανόν να χρειάζεται αποσυναρμολόγηση ή επισκευή ανάλογα με το αποτέλεσμα των ελέγχων συντήρησης.
- Τα αναλώσιμα ανταλλακτικά και λιπαντικά χάνουν την αποτελεσματικότητά τους με τον καιρό και με την φυσιολογική χρήση, ανεξάρτητα από την περίοδο της εγγύησης.

Το σύμβολο “●” υποδηλώνει τους ελέγχους που μπορείτε να κάνετε μόνοι σας.

Το σύμβολο “○” υποδηλώνει εργασίες που πρέπει να γίνουν από τον αντιπρόσωπο της Yamaha.

Αντικείμενο	Ενέργειες	Στις πρώτες		Κάθε	
		10 ώρες (1 μήνα)	50 ώρες (3 μήνες)	100 ώρες (6 μήνες)	200 ώρες (1 χρόνος)
Άνοδος(ου) (εξωτερική)	Έλεγχος / αντικατάσταση		●/○	●/○	
Άνοδος(ου) (εσωτερική)	Έλεγχος / αντικατάσταση				○
Μπαταρία	Έλεγχος / φόρτιση	●/○			
Δίοδοι νερού ψύξης	Καθαρισμός		●	●	
Σφιχτήρας καπακιού	Έλεγχος				●
Φίλτρο καυσίμου (μπορεί να αποσυναρμολογηθεί)	Έλεγχος / αντικατάσταση	●	●	●	
Σύστημα τροφοδοσίας	Έλεγχος	●	●	●	
Δοχείο καυσίμου (φορητό δοχείο Yamaha)	Έλεγχος / καθαρισμός				●

Συντήρηση

Αντικείμενο	Ενέργειες	Στις πρώτες		Κάθε	
		10 ώρες (1 μήνα)	50 ώρες (3 μήνες)	100 ώρες (6 μήνες)	200 ώρες (1 χρόνος)
Βαλβολίνη	Αλλαγή	●		●	
Σημεία γρασαρίσματος	Γρασαρίσμα			●	
Ταχύτητα ρελαντί (Μοντέλα EFI)	Έλεγχος / ρύθμιση				○
ΒΕΠ (Βαλβίδα Ελέγχου Πίεσης)	Έλεγχος				○
Μονάδα ηλεκτρικής κλίσης και ανύψωσης	Έλεγχος				○
Προπέλα και κοπίλια	Έλεγχος / αντικατάσταση		●	●	
Σύνδεσμος ταχυτήτων / ντίζα ταχυτήτων	Έλεγχος / ρύθμιση				○
Θερμοστάτης	Έλεγχος				○
Σύνδεσμος γκαζιού / ντίζα γκαζιού / χρονισμός απόκρισης γκαζιού	Έλεγχος / ρύθμιση				○
Αντλία νερού	Έλεγχος				○
Λάδι κινητήρα	Έλεγχος / αντικατάσταση	●		●	
Φίλτρο λαδιού (κυλινδρικό)	Αλλαγή				○
Μπουζί	Καθαρισμός / ρύθμιση / αντικατάσταση	●			●
Ιμάντας χρονισμού	Έλεγχος / αντικατάσταση			○	○

ΣΗΜΕΙΩΣΗ:

Όταν χρησιμοποιείτε την εξωλέμβια σε θαλασσινό, θολό ή λασπώδες νερό, θα πρέπει να καθαρίζετε τον κινητήρα με καθαρό νερό μετά από κάθε χρήση.

RMU28871

Πίνακας συντήρησης (πρόσθετος)

Αντικείμενο	Ενέργειες	Κάθε	
		500 ώρες (2.5 χρόνια)	1000 ώρες (5 χρόνια)
Ιμάντας χρονισμού	Αντικατάσταση		○
Αλυσίδα χρονισμού / εντατήρας αλυσίδας	Έλεγχος		○
Διάκενο βαλβίδας (DOHC)	Έλεγχος / ρύθμιση	○	

RMU28910

ΣΗΜΕΙΩΣΗ:

Όταν χρησιμοποιείτε βενζίνη με μόλυβδο ή με υψηλή περιεκτικότητα σε θείο, ο έλεγχος του διάκενου της βαλβίδας θα πρέπει να γίνεται πιο συχνά από κάθε 500 ώρες.

Συντήρηση

RMU28940

Λίπανση

Γράσο Yamaha τύπου A (αδιάβροχο γράσο)

Γράσο Yamaha τύπου D (αντιδιαβρωτικό γράσο, για τον άξονα της προπέλας)

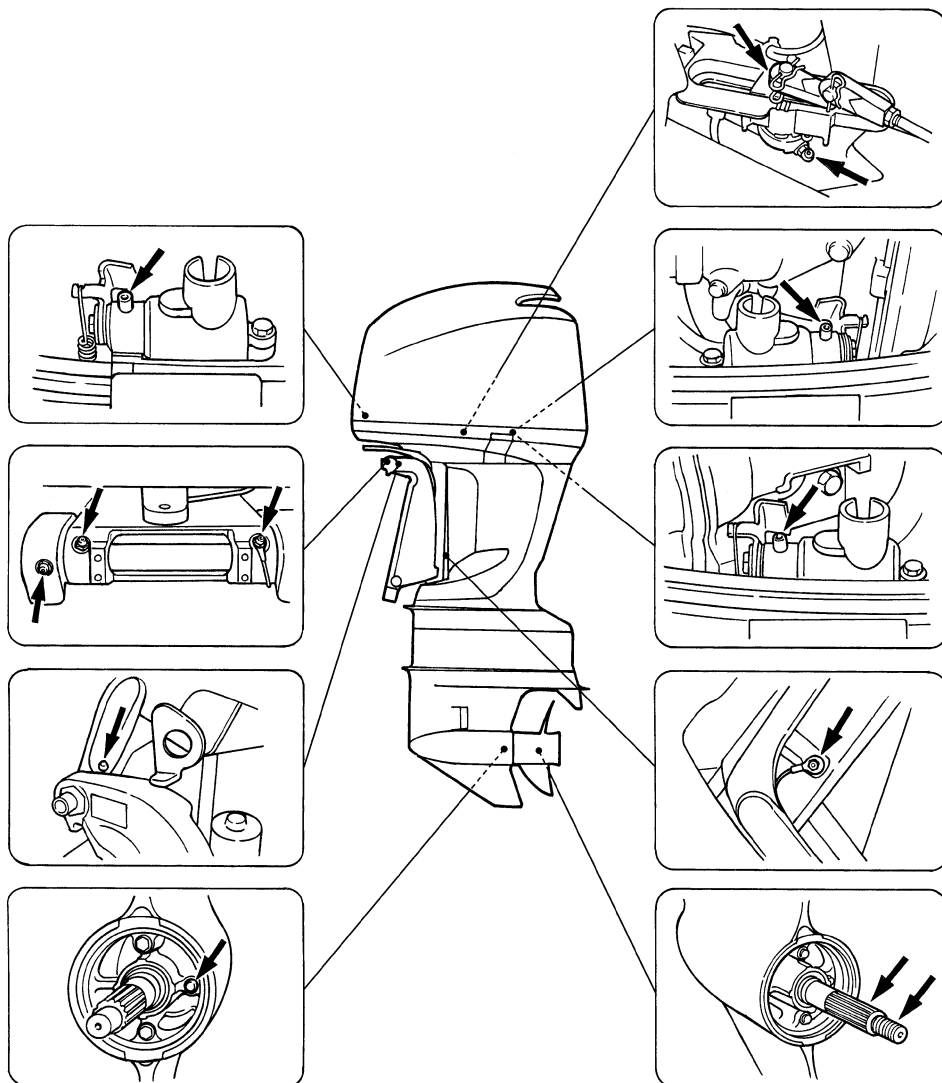

ZMU02138

RMU28951

Καθαρισμός και ρύθμιση των μπουζί

RWM00560

ΠΡΟΕΙΔΟΠΟΙΗΣΗ

Όταν αφαιρείτε ή τοποθετείτε ένα μπουζί, προσέξτε να μην κάνετε ζημιά στον μονωτή. Αν πάθει ζημιά ο μονωτής μπορεί να βγαιίνουν έξω οι σπίθες και να προκληθεί φωτιά ή έκρηξη.

Το μπουζί είναι ένα σημαντικό εξάρτημα του κινητήρα και εύκολο να ελεγχθεί. Η κατάσταση του μπουζί μπορεί να σημαίνει κάτι για την κατάσταση του κινητήρα. Για παράδειγμα, αν η πορσελάνη του κεντρικού ηλεκτροδίου είναι πολύ λευκή, αυτό μπορεί να σημαίνει διαρροή αέρα από την εισαγωγή ή πρόβλημα ανάμιξης καυσίμου σε αυτόν τον κύλινδρο. Μην επιχειρήσετε να διαγνώσετε μόνοι σας τα προβλήματα. Πηγαίνετε την εξωλέμβια στον αντιπρόσωπο της Yamaha. Θα πρέπει από καιρό σε καιρό να βγάξετε και να ελέγχετε το μπουζί, διότι η θερμότητα και τα κατακάθια προκαλούν προοδευτική υποβάθμιση και διάβρωση του μπουζιού. Αν η διάβρωση των ηλεκτροδίων είναι εκτεταμένη ή αν υπάρχουν πολλά κατακάθια άνθρακα ή άλλα στοιχεία, θα πρέπει να αντικαταστήσετε το μπουζί με ένα άλλο του σωστού τύπου.

Κατάλληλο μπουζί:
LFR5A-11

Πριν τοποθετήσετε το μπουζί, μετρήστε το διάκενο της ακίδας με ένα συρμάτινο παχύμετρο. Αν χρειάζεται, ρυθμίστε το διάκενο σύμφωνα με την προδιαγραφή.

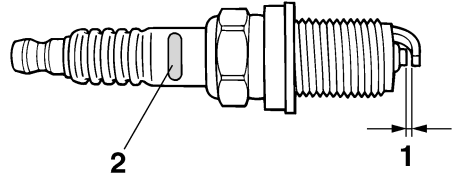

ZMU01797

1. Διάκενο ακίδας
2. Σημάδι αναγνώρισης μπουζιού (NGK)

Διάκενο ακίδας:

1.0–1.1 mm (0.039–0.043 in)

Όταν τοποθετείτε το μπουζί, πάντα να καθαρίζετε την επιφάνεια της φλάντζας και να χρησιμοποιείτε μια νέα φλάντζα. Σκουπίζετε τυχόν βρωμιές από τα σπειρώματα και βιδώνετε το μπουζί στην κατάλληλη ροπή.

Ροπή σύσφιξης μπουζιού:

25.0 Nm (18.4 ft-lb) (2.55 kgf-m)

ΣΗΜΕΙΩΣΗ:

Αν δεν έχετε εύκαιρο ροπόκλειδο όταν τοποθετείτε το μπουζί, μπορείτε να το βιδώσετε κατά προσέγγιση 1/4 έως 1/2 της στροφής μετά το σφίξιμο με τα δάχτυλα. Μόλις βρείτε ροπόκλειδο, πάντως, σφίξτε το μπουζί στην σωστή ροπή.

RMU28962

Έλεγχος του συστήματος καυσίμου

RWM00060

ΠΡΟΕΙΔΟΠΟΙΗΣΗ

Η βενζίνη και οι αναθυμιάσεις της είναι εξαιρετικά εύφλεκτες και εκρηκτικές ύλες. Μην καπνίζετε όταν βάζετε καύσιμο στην εξωλέμβια και μείνετε μακριά από σπίθες, φλόγες ή άλλες πηγές ανάφλεξης.

RWM00910

ΠΡΟΕΙΔΟΠΟΙΗΣΗ

Η διαρροή καυσίμου μπορεί να προκαλέσει φωτιά ή έκρηξη.

- Ελέγχετε τακτικά για διαρροές καυσίμου.
- Αν βρείτε κάποια διαρροή, το σύστημα καυσίμου θα πρέπει να επισκευαστεί από έμπειρο μηχανικό. Ακατάλληλες επισκευές μπορεί να κάνουν επισφαλή τη χρήση της εξωλέμβιας.

Ελέγξτε τους αγωγούς του καυσίμου για διαρροές, ρωγμές ή κακή λειτουργία. Αν βρείτε κάποιο πρόβλημα, θα πρέπει να το επισκευάσει αμέσως ο αντιπρόσωπος της Yamaha ή άλλος έμπειρος μηχανικός.

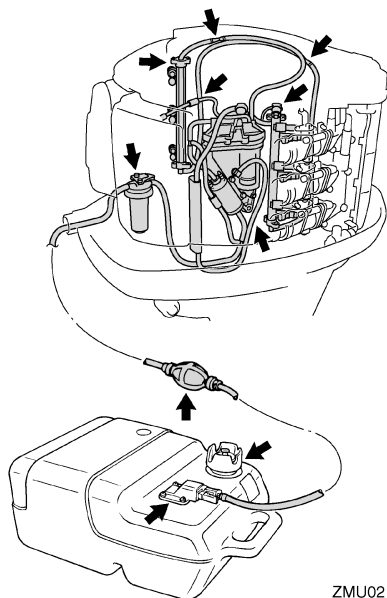

ZMU02139

Σημεία ελέγχου

- Διαρροή εξαρτημάτων του συστήματος καυσίμου
- Διαρροή του συνδέσμου του αγωγού καυσίμου
- Ρωγμές στον αγωγό του καυσίμου ή άλλη ζημιά
- Διαρροή του συνδετήρα καυσίμου

RMU28980

Έλεγχος του φίλτρου καυσίμου

RWM00310

ΠΡΟΕΙΔΟΠΟΙΗΣΗ

Η βενζίνη είναι εξαιρετικά εύφλεκτη και οι αναθυμιάσεις της είναι εύφλεκτες και εκρηκτικές.

- Αν έχετε ερωτήσεις σχετικά με την σωστή εκτέλεση αυτής της διαδικασίας, επικοινωνήστε με τον αντιπρόσωπο της Yamaha.
- Μην εκτελέσετε αυτή τη διαδικασία με ζεστό κινητήρα ή με τον κινητήρα σε λειτουργία. Αφήστε τη μηχανή να κρυώσει.
- Στο φίλτρο καυσίμου θα υπάρχει καύσιμο. Προσοχή στις σπίθες, στα τσιγάρα, τις φλόγες ή άλλες πηγές ανάφλεξης.
- Με αυτή τη διαδικασία θα χυθεί λίγο καύσιμο. Περισυλλέξτε το καύσιμο σε ένα πανί. Σκουπίστε αμέσως τυχόν καύσιμο που χυθεί.
- Το φίλτρο καυσίμου πρέπει να συναρμολογηθεί προσεκτικά με τον δακτύλιο στεγανοποίησης, το σώμα του φίλτρου και τους σωλήνες στη θέση τους. Λάθος συναρμολόγηση μπορεί να προκαλέσει διαρροή καυσίμου, που ενέχει κινδύνους φωτιάς ή έκρηξης.

RMU29032

Καθαρισμός του φίλτρου καυσίμου

1. Αποσυνδέστε το συνδετήρα του διακόπτη ανίχνευσης νερού, αν υπάρχει.
2. Αφαιρέστε τα μπουλόνια που συγκρατούν το βραχίονα του φίλτρου καυσίμου.

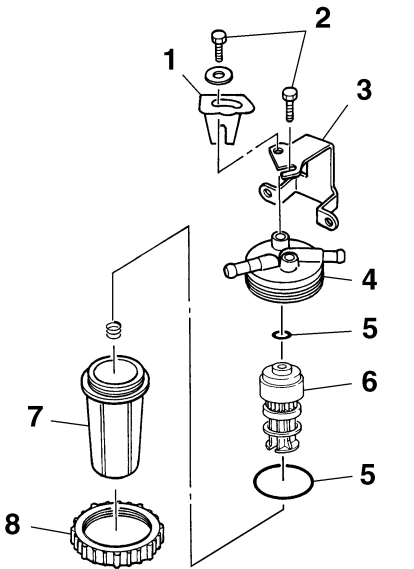

ZMU02140

1. Δόντι ασφάλισης
 2. Μπουλόνια
 3. Βραχίονας φίλτρου
 4. Περιβλήμα φίλτρου
 5. Δακτύλιος στεγανοποίησης
 6. Στοιχείο φίλτρου
 7. Σώμα φίλτρου
 8. Δακτύλιος ασφάλισης σώματος φίλτρου
3. Ξεσφίξτε το μπουλόνι που συγκρατεί το έλασμα ασφάλισης και αφαιρέστε το έλασμα ασφάλισης.
 4. Ξεσφίξτε το μπουλόνι που συγκρατεί το φίλτρο καυσίμου.
 5. Ξεσφίξτε το παξιμάδι ποδιού του σώματος του φίλτρου.
 6. Ξεβιδώστε το σώμα του φίλτρου, μαζεύοντας το καύσιμο που τυχόν χυθεί με ένα πανί.
 7. Αφαιρέστε και εξετάστε το στοιχείο του φίλτρου και το δακτύλιο στεγανοποίησης για να βεβαιωθείτε ότι είναι σε καλή κατάσταση. Αντικαταστήστε τα αν χρειάζεται. Αν βρείτε νερό μέσα στο καύσιμο, θα πρέπει να

- ελέγξετε και να καθαρίσετε το φορητό δοχείο καυσίμου Yamaha ή τα άλλα δοχεία καυσίμου που χρησιμοποιείτε.
8. Τοποθετήστε πάλι το στοιχείο του φίλτρου στο περίβλημα του φίλτρου.
 9. Τοποθετήστε το δακτύλιο στεγανοποίησης στη θέση του, βιδώστε το παξιμάδι ποδιού στο περίβλημα του φίλτρου μέχρι να κάτσει ελαφρά το περίβλημα του φίλτρου.
 10. Σφίξτε το παξιμάδι ποδιού για ακόμα 1/4 της στροφής μέχρι να είναι σφιχτό. Ευθυγραμμίστε ένα από τα οκτώ μεγαλύτερα ελάσματα του παξιμαδιού ποδιού στη σχισμή της ασφάλειας. Τοποθετήστε το μπουλόνι ασφάλισης και σφίξτε το.
 11. Τοποθετήστε το φίλτρο καυσίμου πάνω στον βραχίονα του καυσίμου σφίγγοντας το μπουλόνι.
 12. Τοποθετήστε το βραχίονα του καυσίμου στον κινητήρα σφίγγοντας τα μπουλόνια.
 13. Συνδέστε το συνδετήρα του διακόπτη ανάχνευσης νερού, αν υπάρχει.
 14. Λειτουργήστε τον κινητήρα και ελέγξτε το φίλτρο και τους αγωγούς καυσίμου για διαρροές.

ΣΗΜΕΙΩΣΗ:

Αν υπάρχει νερό στο καύσιμο, ο κόκκινος δακτύλιος μέσα στο φίλτρο καυσίμου θα επιπλέει. Αν συμβεί αυτό, αφαιρέστε το σώμα και αδειάστε το νερό.

RMU29040

Έλεγχος της ταχύτητας ρελαντί

RWM00450

ΠΡΟΕΙΔΟΠΟΙΗΣΗ

- Μην αγγίζετε ή αφαιρείτε ηλεκτρικά εξαρτήματα όταν βάζετε μπροστά ή στη διάρκεια της λειτουργίας.
- Μην πλησιάζετε τα χέρια, τα μαλλιά και τα ρούχα σας στο βολάν και άλλα περιστρεφόμενα μέρη ενώ λειτουργεί ο κινητήρας.

Συντήρηση

- **Μοντέλα 2 ίππων:** Η προπέλα περιστρέφεται όταν λειτουργεί ο κινητήρας. Μην μετακινήσετε το μοχλό γκαζιού από τη θέση εκκίνησης στη διάρκεια του ζεστάματος του κινητήρα. Αλλιώς, το σκάφος θα μετακινηθεί απότομα και μπορεί να προκληθεί ατύχημα.

RCM00490

ΠΡΟΣΟΧΗ:

Η διαδικασία αυτή πρέπει να εκτελείται με την εξωλέμβια στο νερό. Μπορεί να χρησιμοποιηθεί σύστημα πλυσίματος ή δεξαμενή δοκιμής.

Για τη διαδικασία αυτή θα πρέπει να χρησιμοποιηθεί ένα στροφόμετρο. Τα αποτελέσματα μπορεί να διαφέρουν ανάλογα με το αν η δοκιμή γίνεται με το σύστημα πλυσίματος, σε δεξαμενή δοκιμής ή με την εξωλέμβια στο νερό.

1. Βάλτε μπροστά τον κινητήρα και αφήστε τον να ζεσταθεί καλά στη νεκρά, μέχρι να λειτουργεί ομαλά.

Μοντέλα 2 ίππων: Ζεστάνετε τον κινητήρα με το γκάζι στη θέση εκκίνησης (start) ή λιγότερο. Αν η εξωλέμβια είναι τοποθετημένη σε σκάφος, βεβαιωθείτε ότι το σκάφος είναι δεμένο καλά.

ΣΗΜΕΙΩΣΗ:

Ο σωστός έλεγχος της ταχύτητας ρελαντί μπορεί να γίνει μόνο αν ο κινητήρας έχει ζεσταθεί καλά. Αλλιώς, οι στροφές θα είναι ψηλότερες από το κανονικό. Αν έχετε δυσκολία στο να βρείτε την ταχύτητα ρελαντί ή αν η ταχύτητα ρελαντί χρειάζεται ρύθμιση, συμβουλευτείτε τον αντιπρόσωπο της Yamaha ή άλλον έμπειρο μηχανικό.

2. Ελέγξτε αν η ταχύτητα ρελαντί είναι ρυθμισμένη σύμφωνα με τις προδιαγραφές. Αναφερθείτε στη σελίδα 37 για την κατάλληλη ταχύτητα ρελαντί.

RMU29083

Αλλαγή του λαδιού κινητήρα

RWM00760

ΠΡΟΕΙΔΟΠΟΙΗΣΗ

- Αποφύγετε να αλλάζετε το λάδι αμέσως μόλις σβήσετε τον κινητήρα. Το λάδι είναι καυτό και θα πρέπει να είστε προσεκτικοί για να αποφύγετε καψίματα.
- Βεβαιωθείτε ότι η εξωλέμβια είναι καλά ασφαλισμένη στον καθρέφτη ή σε μια σταθερή βάση.

RCM01240

ΠΡΟΣΟΧΗ:

Αλλάζτε το λάδι του κινητήρα μετά από τις πρώτες 10 ώρες λειτουργίας και από εκεί και πέρα κάθε 100 ώρες ή ανά 6 μήνες. Αλλιώς ο κινητήρας θα έχει γρήγορη φθορά.

ΣΗΜΕΙΩΣΗ:

Αλλάζετε το λάδι όταν είναι ακόμα ζεστό.

Το λάδι του κινητήρα μπορείτε να το αλλάζετε με ένα εργαλείο αλλαγής λαδιού (συνιστάται) ή ξεβιδώνοντας τη βίδα αδειάσματος.

Εξαγωγή του λαδιού με το εργαλείο αλλαγής (κανονικός τρόπος αλλαγής λαδιού)

1. Τοποθετήστε την εξωλέμβια σε κάθετη θέση (χωρίς κλίση).

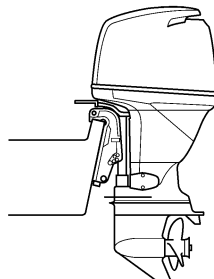

ZMU02141

2. Τραβήξτε έξω τη ράβδο μέτρησης και χρησιμοποιήστε το εργαλείο αλλαγής για να αφαιρέσετε το λάδι.

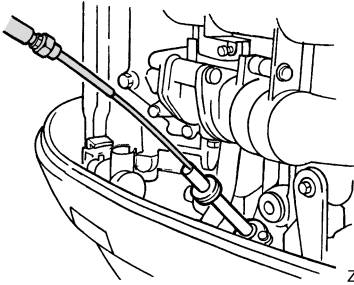

ZMU02142

3. Ανοίξτε την τάπα του δοχείου λαδιού. Προσθέστε τη σωστή ποσότητα λαδιού και ξανατοποθετήστε την τάπα.

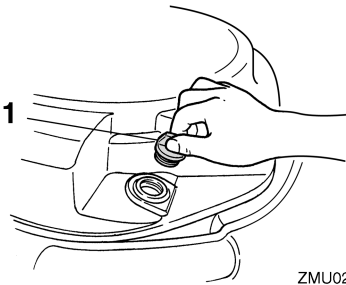

ZMU02143

1. Τάπα δοχείου λαδιού

Συνιστώμενο λάδι κινητήρα:

Λάδι τετράχρονου κινητήρα εξωλέμβιας

Ποσότητα λαδιού κινητήρα (χωρίς το φίλτρο λαδιού):

5.6 L (5.92 US qt) (4.93 Imp.qt)

RCM00970

ΠΡΟΣΟΧΗ:

- Μην παραγεμίζετε με λάδι και βεβαιωθείτε ότι η εξωλέμβια είναι σε κάθετη θέση (δεν έχει κλίση) όταν ελέγχετε ή αλλάζετε το λάδι.
- Αν η στάθμη του λαδιού είναι πάνω από την ένδειξη μέγιστης στάθμης, αδειάστε μέχρι να έρθει στη σωστή στάθμη. Υπερβολική ποσότητα λαδιού μπορεί να προκαλέσει διαρροή ή βλάβη.

4. Βάλτε μπροστά τον κινητήρα και βεβαιωθείτε ότι η προειδοποιητική ένδειξη χαμηλής πίεσης λαδιού σβήνει. Βεβαιωθείτε ότι δεν υπάρχουν διαρροές λαδιού.

RCM00680

ΠΡΟΣΟΧΗ:

Αν η προειδοποιητική ένδειξη χαμηλής πίεσης λαδιού δεν σβήνει ή αν υπάρχει διαρροή λαδιού, σβήστε τη μηχανή και βρείτε την αιτία. Αν συνεχίσετε τη λειτουργία με πρόβλημα, μπορεί να προκληθεί σοβαρή ζημιά στον κινητήρα. Αν δεν μπορείτε να εντοπίσετε και να διορθώσετε το πρόβλημα, συμβουλευτείτε τον αντιπρόσωπο της Yamaha.

5. Σβήστε τη μηχανή και περιμένετε 3 λεπτά. Ελέγξτε πάλι τη στάθμη του λαδιού χρησιμοποιώντας τη ράβδο μέτρησης και βεβαιωθείτε ότι το λάδι είναι μεταξύ της μέγιστης και της ελάχιστης στάθμης. Προσθέστε λάδι αν η στάθμη είναι κάτω από το κατώτατο όριο ή αφαιρέστε λάδι αν η στάθμη είναι πάνω από το ανώτατο όριο.

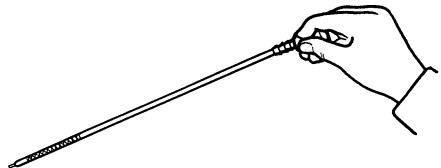

ZMU02144

6. Απαλλαγείτε από το χρησιμοποιημένο λάδι σύμφωνα με τους τοπικούς κανονισμούς.

ΣΗΜΕΙΩΣΗ:

- Για περισσότερες πληροφορίες σχετικά με το πού να πετάξετε το χρησιμοποιημένο λάδι, συμβουλευτείτε τον αντιπρόσωπο της Yamaha.

Συντήρηση

- Αλλάζετε πιο συχνά το λάδι όταν λειτουργείτε τη μηχανή κάτω από δύσκολες συνθήκες όπως μεγάλα διαστήματα με χαμηλή ταχύτητα.

Αδειασμα του λαδιού από την τρύπα αδειάσματος

1. Αφαιρέστε τα τέσσερα μπουλόνια για να βγάλετε την ποδιά από τη δεξιά πλευρά.
2. Σηκώστε την εξωλέμβια κατά 5–10 μοίρες και μετά στρέψτε την εντελώς προς τη δεξιά πλευρά ώστε η βίδα αδειάσματος να είναι ακριβώς από κάτω.
3. Χρησιμοποιήστε ένα κατάλληλο δοχείο που να χωράει παραπάνω λάδι από την ποσότητα που υπάρχει στο κάρτερ. Ξεσφίξτε και αφαιρέστε τη βίδα αδειάσματος, ενώ κρατάτε το δοχείο κάτω από την τρύπα. Αφήστε το λάδι να αδειάσει εντελώς. Σκουπίστε αμέσως το λάδι που τυχόν χυθεί.

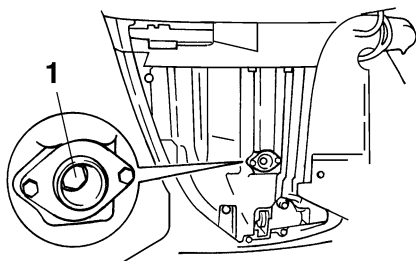

1. Βίδα αδειάσματος
4. Βάλτε μια καινούρια φλάντζα στη βίδα αδειάσματος. Απλώστε ένα λεπτό στρώμα λαδιού στη φλάντζα και τοποθετήστε τη βίδα αδειάσματος.

Ροπή σύσφιξης της βίδας αδειάσματος:
28.0 Nm (20.7 ft-lb) (2.86 kgf-m)

ΣΗΜΕΙΩΣΗ:

- Αν δεν έχετε διαθέσιμο ροπόκλειδο όταν τοποθετείτε τη βίδα αδειάσματος, σφίξτε τη βίδα με το χέρι μέχρι η φλάντζα να έρθει σε επαφή με την επιφάνεια της βίδας αδειάσματος.

Μετά σφίξτε 1/4 έως 1/2 της στροφής ακόμα. Με την πρώτη ευκαιρία σφίξτε τη βίδα αδειάσματος στη σωστή ροπή με ένα ροπόκλειδο.

- Γρασάρετε τα μπουλόνια που συγκρατούν την ποδιά πριν τα βιδώσετε.
- 5. Για να προσθέσετε λάδι, αναφερθείτε στα βήματα 3 έως 6 της παραπάνω διαδικασίας αλλαγής λαδιού με το ειδικό εξάρτημα.

RMU29111

Έλεγχος καλωδιώσεων και βυσμάτων

- Βεβαιωθείτε ότι όλα τα καλώδια γείωσης είναι καλά πιασμένα.
- Βεβαιωθείτε ότι όλα τα βύσματα είναι καλά συνδεδεμένα.

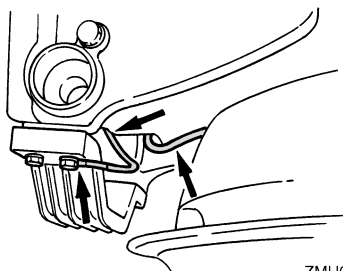

RMU29120

Διαρροή καυσαερίων

Βάλτε μπροστά τον κινητήρα και βεβαιωθείτε ότι δεν υπάρχει διαρροή καυσαερίων από τους συνδέσμους μεταξύ του καλύμματος της εξάτμισης, της κυλινδροκεφαλής και του στροφαλοθάλαμου.

RMU29130

Διαρροή νερού

Βάλτε μπροστά τον κινητήρα και βεβαιωθείτε ότι δεν υπάρχει διαρροή νερού από τους συνδέσμους μεταξύ του καλύμματος της εξάτμισης, της κυλινδροκεφαλής και του στροφαλοθάλαμου.

RMU29140

Διαρροή λαδιού κινητήρα

Ελέγξτε για διαρροές λαδιού γύρω από τον κινητήρα.

ΣΗΜΕΙΩΣΗ:

Αν βρείτε κάποια διαρροή, συμβουλευτείτε τον αντιπρόσωπο της Yamaha.

RMU29153

Έλεγχος του συστήματος ηλεκτρικής κλίσης και ανύψωσης

RWM00430

ΠΡΟΕΙΔΟΠΟΙΗΣΗ

- Ποτέ μην πηγαίνετε κάτω από την κάτω μονάδα όταν είναι ανυψωμένη, ακόμα και αν έχει ασφαλίσει με τον μοχλό ασφάλισης της ανύψωσης. Μπορεί να τραυματιστείτε σοβαρά αν τυχόν πέσει η μηχανή.
- Πριν κάνετε αυτή τη δοκιμή, βεβαιωθείτε ότι δεν βρίσκεται κανείς κάτω από την εξωλέμβια.

1. Ελέγξτε τη μονάδα ηλεκτρικής κλίσης και ανύψωσης για σημάδια διαρροών λαδιού.
2. Ελέγξτε όλους του διακόπτες της ηλεκτρικής κλίσης και ανύψωσης στο χειριστήριο και στη λεκάνη της μηχανής (αν υπάρχουν) και βεβαιωθείτε ότι λειτουργούν.
3. Σηκώστε επάνω την εξωλέμβια και ελέγξτε αν οι ράβδοι κλίσης και ανύψωσης έχουν πιεστεί εντελώς έξω.

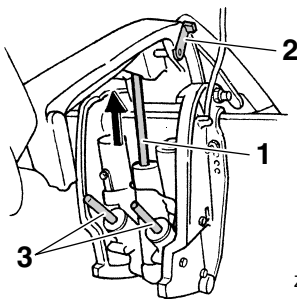

ZMU01940

1. Ράβδος ανύψωσης
2. Μοχλός στήριξης ανύψωσης
3. Ράβδοι κλίσης

4. Ασφαλίστε τη μηχανή στη σηκωμένη θέση με το μοχλό στήριξης της ανύψωσης. Πιέστε λίγο το διακόπτη κατεβάσματος ώστε η μηχανή να στηριχτεί από το μοχλό στήριξης της ανύψωσης.
5. Βεβαιωθείτε ότι οι ράβδοι κλίσης και ανύψωσης δεν έχουν ίχνη διάβρωσης ή άλλα ελαττώματα.
6. Ενεργοποιήστε το διακόπτη κατεβάσματος μέχρι οι ράβδοι κλίσης να υποχωρήσουν εντελώς μέσα στους κυλίνδρους.

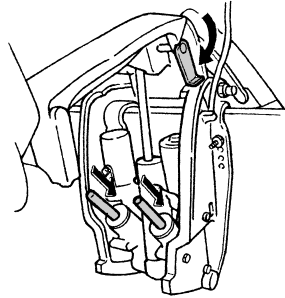

ZMU01941

7. Ενεργοποιήστε το διακόπτη κλίσης προς τα πάνω μέχρι να ανοίξει εντελώς η ράβδος ανύψωσης. Απασφαλίστε το μοχλό στήριξης της ανύψωσης.
8. Κατεβάστε την εξωλέμβια. Βεβαιωθείτε ότι οι ράβδοι κλίσης και ανύψωσης λειτουργούν ομαλά.

ΣΗΜΕΙΩΣΗ:

Αν κάποιος από τους παραπάνω ελέγχους δεν έχει ικανοποιητικά αποτελέσματα, συμβουλευτείτε τον αντιπρόσωπο της Yamaha.

RMU29171

Έλεγχος της προπέλας

RWM00321

ΠΡΟΕΙΔΟΠΟΙΗΣΗ

Μπορεί να τραυματιστείτε σοβαρά αν πάρετε μπροστά κατά λάθος ο κινητήρας όταν βρίσκαστε κοντά στην προπέλα.

Συντήρηση

- Πριν ελέγξετε, αφαιρέσετε ή τοποθετήσετε την προπέλα, αφαιρέστε τις πίες των μπουζι. Επίσης, βάλτε νεκρά ταχύτητα, στρέψτε το γενικό διακόπτη στη θέση “OFF” (off) και αφαιρέστε το κλειδί, και αποσυνδέστε το καλώδιο από τον διακόπτη σταματήματος του κινητήρα. Διακόψτε την παροχή της μπαταρίας αν το σκάφος διαθέτει διακόπτη αποκοπής.
- Μην χρησιμοποιείτε το χέρι σας για να κρατήσετε την προπέλα όταν χαλαρώνετε ή σφίγγετε το παξιμάδι της προπέλας. Τοποθετήστε ένα χοντρό κομμάτι ξύλου μεταξύ της πλάκας κατά της σπηλαιώσης και της προπέλας ώστε να μην μπορεί να γυρίσει η προπέλα.

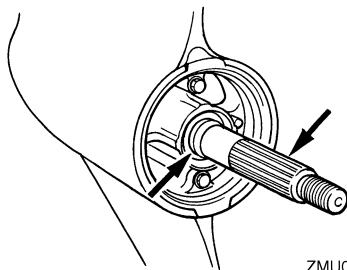

ZMU02147

- Ελέγξτε την τσιμούχα λαδιού του άξονα της προπέλας μήπως έχει πάθει ζημιά.

ΣΗΜΕΙΩΣΗ:

Αν υπάρχει κοπίλια: Η κοπίλια έχει σχεδιαστεί ώστε να σπάσει αν η προπέλα χτυπήσει σε κάποιο υποβρύχιο εμπόδιο, προστατεύοντας έτσι την προπέλα και τον μηχανισμό οδήγησης. Μετά, η προπέλα θα γυρίζει ελεύθερα στον άξονα. Αν συμβεί αυτό, θα πρέπει να αντικαταστήσετε την κοπίλια.

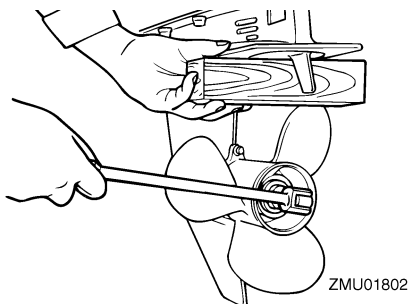

ZMU01802

Σημεία ελέγχου

- Ελέγξτε όλα τα πτερύγια της προπέλας για φθορά, διάβρωση λόγω σπηλαιώσης ή επαφής με τον αέρα ή άλλη ζημιά.
- Ελέγξτε τον άξονα της προπέλας για τυχόν ζημιά.
- Ελέγξτε τα πολύσφηνα / την κοπίλια για φθορά ή ζημιά.
- Ελέγξτε μήπως υπάρχουν πετονιές τυλιγμένες γύρω από τον άξονα της προπέλας.

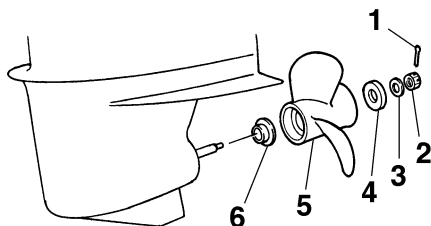

ZMU02148

1. Κοπίλια
2. Παξιμάδι προπέλας
3. Ροδέλα
4. Αποστάτης
5. Προπέλα

6. Ροδέλα ώσης

3. Αφαιρέστε την προπέλα και τη ροδέλα ώσης.

RMU29240

Τοποθέτηση της προπέλας

RWM00770

ΠΡΟΕΙΔΟΠΟΙΗΣΗ

Στα μοντέλα αντίστροφης περιστροφής, φροντίστε να χρησιμοποιήσετε προπέλα κατάλληλη για αριστερόστροφη περιστροφή. Αυτές οι προπέλες αναγνωρίζονται από το γράμμα “L” μετά την ένδειξη μεγέθους πάνω στην προπέλα. Αλλιώς, το σκάφος μπορεί να κινηθεί σε αντίθετη κατεύθυνση από την αναμενόμενη.

RCM00340

ΠΡΟΣΟΧΗ:

- Φροντίστε να τοποθετήσετε τη ροδέλα ώσης πριν τοποθετήσετε την προπέλα, αλλιώς θα πάθει ζημιά το κάτω τμήμα και ο ομφαλός της προπέλας.
- Χρησιμοποιήστε καινούρια κοπίλια και λυγίστε τις άκρες ώστε να ασφαλίσει καλά. Αλλιώς μπορεί να βγει η προπέλα κατά τη λειτουργία και να την χάσετε.

1. Βάλτε γράσο θαλάσσης Yamaha ή αντιδιαβρωτικό γράσο στον άξονα της προπέλας.
2. Τοποθετήστε τη ροδέλα ώσης και την προπέλα στον άξονα της προπέλας.
3. Τοποθετήστε τη ροδέλα και τον αποστάτη. Σφίξτε το παξιμάδι της προπέλας στη ροπή που ορίζεται.
4. Ευθυγραμμίστε το παξιμάδι της ροδέλας με την τρύπα του άξονα της προπέλας. Βάλτε μια νέα κοπίλια στην τρύπα και λυγίστε τις άκρες της.

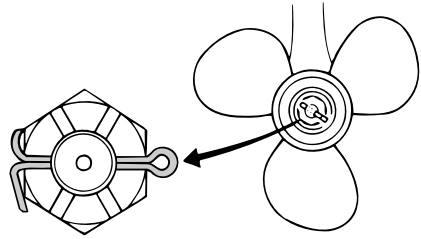

ZMU02063

ΣΗΜΕΙΩΣΗ:

Αν το παξιμάδι της προπέλας δεν ευθυγραμμίζεται με την τρύπα του άξονα της προπέλας μετά το σφίξιμο στην καθορισμένη ροπή, σφίξτε κι άλλο το παξιμάδι για να το ευθυγραμμίσετε με την τρύπα.

RMU29280

Αλλαγή βαλβολίνης

RWM00800

ΠΡΟΕΙΔΟΠΟΙΗΣΗ

- Βεβαιωθείτε ότι η εξωλέμβια είναι καλά ασφαλισμένη στον καθρέφτη ή σε μια σταθερή βάση. Μπορεί να τραυματιστείτε σοβαρά αν πέσει πάνω σας.
- Ποτέ μην πηγαίνετε κάτω από την κάτω μονάδα όταν είναι ανυψωμένη, ακόμα και αν έχει ασφαλίσει με τον μοχλό ή τον παίρο στήριξης της ανύψωσης. Μπορεί να τραυματιστείτε σοβαρά αν τυχόν πέσει η μηχανή.

1. Δώστε κλίση στην εξωλέμβια μηχανή έτσι ώστε η βίδα αδειάσματος του λαδιού γρاناζιών να είναι στο χαμηλότερο δυνατόν σημείο.
2. Τοποθετήστε ένα κατάλληλο δοχείο κάτω από τη θήκη των γρاناζιών.
3. Αφαιρέστε τη βίδα αδειάσματος της βαλβολίνης.

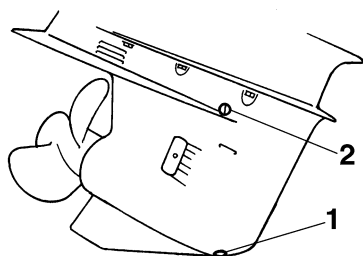

ZMU01806

1. Βίδα αδειάσματος βαλβολίνης
2. Βίδα στάθμης λαδιού

ΣΗΜΕΙΩΣΗ:

Αν η βίδα αδειάσματος της βαλβολίνης είναι μαγνητική: αφαιρέστε όλα τα μεταλλικά τμήματα από τη βίδα πριν την τοποθετήσετε.

4. Αφαιρέστε τη βίδα στάθμης λαδιού για να αδειάσει εντελώς το λάδι.

RCM00710

ΠΡΟΣΟΧΗ:

Ελέγξτε το χρησιμοποιημένο λάδι αφού αδειάσει. Αν είναι γαλακτώδες, σημαίνει ότι περνάει νερό στη θήκη των γραναζιών και μπορεί να προκαλέσει ζημιά. Συμβουλευτείτε τον αντιπρόσωπο της Yamaha σχετικά με την επισκευή των τσιμουχών του κάτω τμήματος.

ΣΗΜΕΙΩΣΗ:

Για να απαλλαγείτε από το χρησιμοποιημένο λάδι, συμβουλευτείτε τον αντιπρόσωπο της Yamaha.

5. Με την εξωλέμβια σε κάθετη θέση και χρησιμοποιώντας ένα ειδικό εξάρτημα γεμίσματος (ελαστικό ή με πίεση), ψεκάστε τη βαλβολίνη στην τρύπα της βίδας αδειάσματος.

Συνιστώμενη βαλβολίνη:

Βαλβολίνη ποδιού SAE#90

Ποσότητα βαλβολίνης:

F200AET 1150.0 cm³ (38.88 US oz)
(40.56 Imp.oz)

F225AET 1150.0 cm³ (38.88 US oz)
(40.56 Imp.oz)

FL200AET 1000.0 cm³ (33.81 US oz)
(35.27 Imp.oz)

FL225AET 1000.0 cm³ (33.81 US oz)
(35.27 Imp.oz)

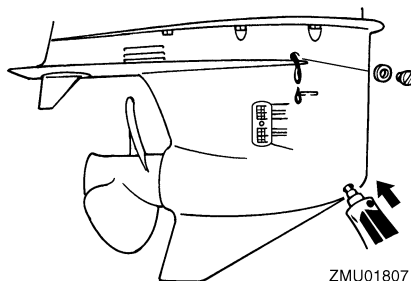

ZMU01807

6. Όταν το λάδι αρχίσει να ρέει έξω από τη βίδα στάθμης λαδιού, τοποθετήστε και σφίξτε τη βίδα στάθμης.
7. Τοποθετήστε και σφίξτε τη βίδα αδειάσματος της βαλβολίνης.

RMU29312

Έλεγχος και αντικατάσταση της(των) ανόδου(ων)

Οι εξωλέμβιες Yamaha προστατεύονται από τη διάβρωση με αναλώσιμες ανόδους. Ελέγχετε τις ανόδους από καιρό σε καιρό. Αφαιρείτε την κρούστα από τις επιφάνειες των ανόδων. Συμβουλευτείτε τον αντιπρόσωπο της Yamaha σχετικά με τον έλεγχο και την αντικατάσταση των εξωτερικών ανόδων.

RCM00720

ΠΡΟΣΟΧΗ:

Μην βάζετε τις ανόδους, γιατί θα χάσουν την αποτελεσματικότητά τους.

ΣΗΜΕΙΩΣΗ:

Ελέγχετε τα καλώδια γείωσης που συνδέονται στις εξωτερικές ανόδους, εφόσον υπάρχουν. Συμβουλευτείτε τον αντιπρόσωπο της Yamaha σχετικά με τον έλεγχο και αντικατάσταση των ανόδων που είναι συνδεδεμένες στη μονάδα ισχύος.

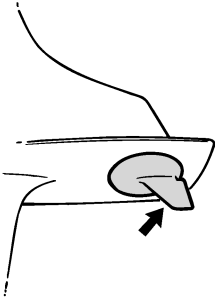

ZMU01808

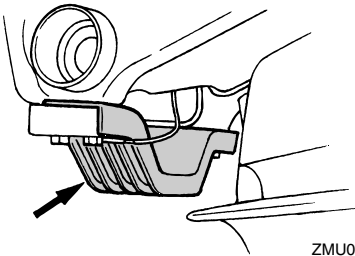

ZMU01902

RMU29320

Έλεγχος της μπαταρίας (για μοντέλα ηλεκτρικής εκκίνησης)

RWM00330

ΠΡΟΕΙΔΟΠΟΙΗΣΗ

Το ηλεκτρολυτικό υγρό της μπαταρίας είναι επικίνδυνο. Περιέχει θειικό οξύ που είναι δηλητηριώδες και εξαιρετικά καυστικό. Πάντα να ακολουθείτε τα ακόλουθα μέτρα προστασίας:

- Αποφεύγετε την επαφή του σώματος με το ηλεκτρολυτικό υγρό διότι μπορεί να προκαλέσει σοβαρά εγκαύματα ή μόνιμη βλάβη στα μάτια.

- Να φοράτε προστατευτικά γυαλιά όταν χειρίζεστε ή εργάζεστε κοντά σε μπαταρίες.

Αντίδοτο (ΕΞΩΤΕΡΙΚΟ):

- ΔΕΡΜΑ - Πλύνετε με νερό.
- ΜΑΤΙΑ - Πλύνετε με νερό για 15 λεπτά και καλέστε αμέσως γιατρό.

Αντίδοτο (ΕΣΩΤΕΡΙΚΟ):

- Πιείτε μεγάλες ποσότητες νερού ή γάλακτος και στη συνέχεια γάλα μαγνησίας, χτυπημένο αυγό ή φυτικό λάδι. Καλέστε αμέσως γιατρό. Οι μπαταρίες παράγουν επίσης εκρηκτικό αέριο υδρογόνο. Συνεπώς, θα πρέπει να λαμβάνετε τις ακόλουθες προφυλάξεις:

- Φορτίζετε τις μπαταρίες σε καλά αεριζόμενο χώρο.
- Κρατάτε τις μπαταρίες μακριά από φωτιά, σπίθες ή φλόγες (για παράδειγμα: εξοπλισμό οξυγονοκόλλησης, αναμμένα τσιγάρα, κλπ.)
- ΜΗΝ ΚΑΠΝΙΖΕΤΕ όταν φορτίζετε ή χειρίζεστε τις μπαταρίες.

ΚΡΑΤΑΤΕ ΤΙΣ ΜΠΑΤΑΡΙΕΣ ΚΑΙ ΤΟ ΗΛΕΚΤΡΟΛΥΤΙΚΟ ΥΓΡΟ ΜΑΚΡΙΑ ΑΠΟ ΠΑΙΔΙΑ.

RCM00360

ΠΡΟΣΟΧΗ:

- Μια κακοσυντηρημένη μπαταρία θα χάσει γρήγορα την απόδοσή της.
- Το συνηθισμένο νερό της βρύσης περιέχει μέταλλα βλαβερά για τη μπαταρία και δεν θα πρέπει να χρησιμοποιείται για συμπλήρωμα.

1. Ελέγχετε τη στάθμη του ηλεκτρολύτη τουλάχιστον μια φορά το μήνα και γεμίζετε στην συνιστώμενη στάθμη αν χρειάζεται. Χρησιμοποιείτε μόνο απεσταγμένο νερό (ή καθαρό απιονισμένο νερό, κατάλληλο για χρήση σε μπαταρίες).

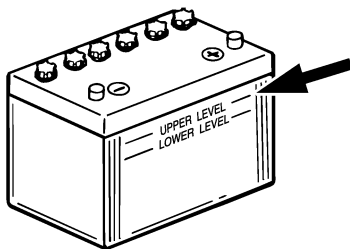

ZMU01810

2. Πάντα να κρατάτε τη μπαταρία σε καλό επίπεδο φόρτισης. Η τοποθέτηση ενός βολτόμετρου θα σας βοηθήσει να την ελέγχετε. Αν δεν σκοπεύετε να χρησιμοποιήσετε το σκάφος για έναν μήνα ή περισσότερο, αφαιρέστε τη μπαταρία από το σκάφος και αποθηκεύστε την σε έναν δροσερό, σκοτεινό χώρο. Φορτίστε καλά τη μπαταρία πριν τη χρησιμοποιήσετε.
3. Αν αποθηκεύσετε τη μπαταρία για περισσότερο από έναν μήνα, ελέγχετε το ειδικό βάρος του υγρού τουλάχιστον μια φορά το μήνα και φορτίστε τη μπαταρία όταν είναι πεσμένο.

ΣΗΜΕΙΩΣΗ:

Συμβουλευστε τον αντιπρόσωπο της Yamaha όταν φορτίζετε ή επαναφορτίζετε μπαταρίες.

RMU30051

Σύνδεση της μπαταρίας

RWM00570

ΠΡΟΕΙΔΟΠΟΙΗΣΗ

Συνδέστε τον συγκρατητή της μπαταρίας σε μια στεγνή, καλά αεριζόμενη και χωρίς κραδασμούς θέση του σκάφους. Τοποθετήστε μια καλά φορτισμένη μπαταρία στον συγκρατητή.

RCM01121

ΠΡΟΣΟΧΗ:

- Βεβαιωθείτε ότι ο γενικός διακόπτης (στα μοντέλα που υπάρχει) είναι στη θέση “OFF” (off) πριν εργαστείτε με τη μπαταρία.
- Η αναστροφή των καλωδίων της μπαταρίας θα προκαλέσει ζημιά στα ηλεκτρικά εξαρτήματα.
- Συνδέστε πρώτα το ΚΟΚΚΙΝΟ καλώδιο όταν τοποθετείτε τη μπαταρία και αποσυνδέστε πρώτα το ΜΑΥΡΟ καλώδιο όταν την αφαιρείτε. Αλλιώς μπορεί να πάθουν ζημιά τα ηλεκτρικά εξαρτήματα.
- Οι ηλεκτρικές επαφές της μπαταρίας και τα καλώδια πρέπει να είναι καθαρά και σωστά συνδεδεμένα, αλλιώς η μπαταρία δεν θα μπορεί να βάλει μπροστά τον κινητήρα.

Συνδέστε το ΚΟΚΚΙΝΟ καλώδιο στον ΘΕΤΙΚΟ (+) πόλο πρώτα. Μετά συνδέστε το ΜΑΥΡΟ καλώδιο στον ΑΡΝΗΤΙΚΟ πόλο (-).

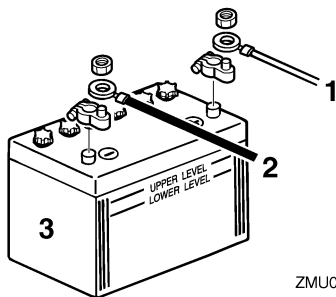

ZMU04407

1. Κόκκινο καλώδιο
2. Μαύρο καλώδιο
3. Μπαταρία

Σύνδεση βοηθητικής μπαταρίας (προαιρετικά)

1. Αφαιρέστε το κάλυμμα του βύσματος της βοηθητικής μπαταρίας από την εξωλέμβια.
2. Συνδέστε το βύσμα της βοηθητικής μπαταρίας στη μηχανή με το βύσμα του καλωδίου της βοηθητικής μπαταρίας (προαιρετικά). Χρησιμοποιήστε ένα καλώδιο σύνδεσης μεταξύ των αρνητικών (-) πόλων

της μπαταρίας εκκίνησης και της βοηθητικής μπαταρίας. Δείτε τις εικόνες με την καλωδίωση. Το καλώδιο αυτό πρέπει να είναι από πιο χοντρό σύρμα σε σύγκριση με αυτό της μπαταρίας εκκίνησης.

RWM00600

ΠΡΟΕΙΔΟΠΟΙΗΣΗ

Η χρήση μικρότερου σύρματος μπορεί να προκαλέσει φωτιά.

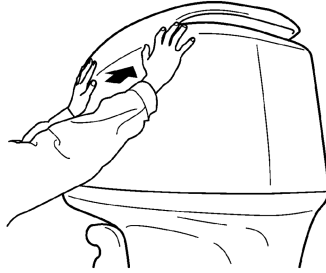

ZMU01812

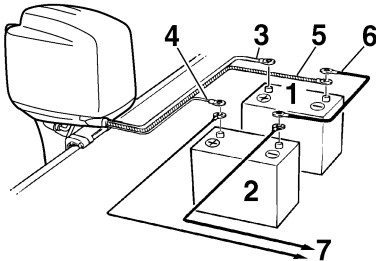

ZMU01839

1. Μπαταρία εκκίνησης
2. Μπαταρία για αξεσουάρ
3. Μεγάλο κόκκινο καλώδιο για τη μπαταρία εκκίνησης
4. Μικρό κόκκινο καλώδιο για φόρτιση βοηθητικής μπαταρίας (προαιρετικό εξάρτημα)
5. Μεγάλο μαύρο καλώδιο
6. Αρνητικό καλώδιο σύνδεσης
7. Ρεύμα για αξεσουάρ

ΣΗΜΕΙΩΣΗ:

Όταν συνδέετε βοηθητική μπαταρία, συμβουλευτείτε τον αντιπρόσωπο της Yamaha σχετικά με την σωστή καλωδίωση.

RMU29370

Αποσύνδεση της μπαταρίας

Αποσυνδέστε πρώτα το ΜΑΥΡΟ καλώδιο από τον ΑΡΝΗΤΙΚΟ (-) πόλο. Μετά αποσυνδέστε το ΚΟΚΚΙΝΟ καλώδιο από τον ΘΕΤΙΚΟ (+) πόλο.

RMU29390

Έλεγχος του καπακιού

Ελέγξτε αν κάθεται καλά το καπάκι πιέζοντας με τα δυο χέρια σας. Αν είναι χαλαρό, πηγαίνετε το για επισκευή στον αντιπρόσωπο της Yamaha.

RMU29400

Προστατευτική βαφή του κάτω μέρους του σκάφους

Το καθαρό σκαρί βελτιώνει την απόδοση του σκάφους. Το κάτω μέρος του σκάφους πρέπει να είναι όσο πιο καθαρό γίνεται από ανάπτυξη θαλάσσιων οργανισμών. Αν χρειάζεται, μπορείτε να το βάψετε με μουράβια εγκεκριμένα για την περιοχή σας, ώστε να εμποδίσετε την ανάπτυξη θαλάσσιων οργανισμών.

Μην χρησιμοποιείτε μουράβια που περιέχει χαλκό ή γραφίτη. Αυτές οι βαφές μπορεί να προκαλέσουν πιο γρήγορη σκουριά της μηχανής.

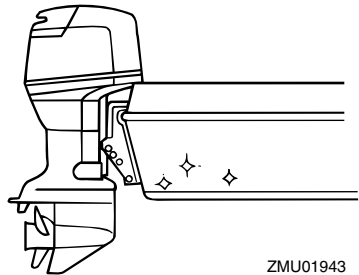

ZMU01943

Αντιμετώπιση προβλημάτων

RMU29422

Αντιμετώπιση προβλημάτων

Κάποιο πρόβλημα στο καύσιμο, τη συμπίεση ή τα συστήματα ανάφλεξης μπορεί να προκαλέσει δυσκολία στην εκκίνηση, απώλεια ισχύος ή άλλα προβλήματα. Το τμήμα αυτό περιγράφει τους βασικούς ελέγχους και τις πιθανές λύσεις, και καλύπτει όλες τις εξωλέμβιες Yamaha. Συνεπώς κάποιες περιπτώσεις μπορεί να μην ισχύουν για το μοντέλο σας.

Αν η εξωλέμβιά σας χρειάζεται επισκευή, πηγαίνετε την στον αντιπρόσωπο της Yamaha.

Αν αναβοσβήνει η προειδοποιητική ένδειξη προβλήματος του κινητήρα, συμβουλευτείτε τον αντιπρόσωπο της Yamaha.

Η μίζα δεν λειτουργεί.

E. Μήπως η χωρητικότητα της μπαταρίας είναι μικρή ή πεσμένη;

A. Ελέγξτε την κατάσταση της μπαταρίας. Χρησιμοποιείτε μπαταρία της συνιστώμενης χωρητικότητας.

E. Μήπως οι συνδέσεις της μπαταρίας είναι χαλαρές ή διαβρωμένες;

A. Σφίξτε τα καλώδια της μπαταρίας και καθαρίστε τους ακροδέκτες.

E. Μήπως έχει καεί η ασφάλεια του ρελέ ηλεκτρικής εκκίνησης ή του κυκλώματος ηλεκτρικής εκκίνησης;

A. Βρείτε την αιτία της ηλεκτρικής υπερφόρτωσης και επισκευάστε. Αντικαταστήστε την ασφάλεια με μια των σωστών αμπερ.

E. Μήπως είναι ελαττωματικό κάποιο εξάρτημα της μίζας;

A. Πηγαίνετε για επισκευή στον αντιπρόσωπο της Yamaha.

E. Μήπως ο μοχλός ταχυτήτων είναι σε ταχύτητα;

A. Βάλτε τον στη νεκρά.

Ο κινητήρας δεν παίρνει μπροστά (η μίζα λειτουργεί).

E. Μήπως έχει τελειώσει το καύσιμο;

A. Γεμίστε το δοχείο με καθαρό, καινούριο καύσιμο.

E. Μήπως το καύσιμο είναι μολυσμένο ή πολυκαιρισμένο;

A. Γεμίστε το δοχείο με καθαρό, καινούριο καύσιμο.

E. Μήπως έχει φράξει το φίλτρο καυσίμου;

A. Καθαρίστε ή αντικαταστήστε το φίλτρο.

E. Μήπως κάνετε λάθος διαδικασία εκκίνησης;

A. Αναφερθείτε στη σελίδα 26.

E. Μήπως δεν λειτουργεί σωστά η αντλία καυσίμου;

A. Πηγαίνετε για σέρβις στον αντιπρόσωπο της Yamaha.

E. Μήπως τα μπουζί είναι βρώμικα ή λάθος τύπου;

A. Εξετάστε το/τα μπουζί. Καθαρίστε ή αντικαταστήστε με τον συνιστώμενο τύπο.

E. Μήπως δεν είναι σωστά τοποθετημένες οι πίτες των μπουζι;

A. Ελέγξτε και τοποθετήστε σωστά τις πίτες.

E. Μήπως η καλωδίωση της ανάφλεξης έχει βλάβη ή δεν είναι καλά συνδεδεμένη;

A. Εξετάστε τα καλώδια μήπως έχουν φθαρεί ή κοπεί. Σφίξτε τις χαλαρές συνδέσεις. Αντικαταστήστε τα καλώδια που έχουν φθαρεί ή κοπεί.

E. Μήπως υπάρχει πρόβλημα σε κάποιο εξάρτημα της ανάφλεξης;

Αντιμετώπιση προβλημάτων

A. Πηγαίνετε για σέρβις στον αντιπρόσωπο της Yamaha.

E. Μήπως δεν έχει συνδεθεί το καλώδιο του διακόπτη σταματήματος του κινητήρα;

A. Συνδέστε το καλώδιο.

E. Μήπως υπάρχει βλάβη στα εσωτερικά τμήματα του κινητήρα;

A. Πηγαίνετε για σέρβις στον αντιπρόσωπο της Yamaha.

Ο κινητήρας έχει ακανόνιστο ρελαντί ή μπουκώνει.

E. Μήπως το/τα μπουζί είναι βρώμικα ή λάθος τύπου;

A. Εξετάστε το/τα μπουζί. Καθαρίστε ή αντικαταστήστε με τον συνιστώμενο τύπο.

E. Μήπως παρεμποδίζεται το σύστημα καυσίμου;

A. Ελέγξτε μήπως έχει πιαστεί κάπου ή έχει διπλώσει ο αγωγός καυσίμου ή μήπως υπάρχουν άλλα εμπόδια στο σύστημα καυσίμου.

E. Μήπως το καύσιμο είναι μολυσμένο ή πολυκαιρισμένο;

A. Γεμίστε το δοχείο με καθαρό, καινούριο καύσιμο.

E. Μήπως έχει φράξει το φίλτρο καυσίμου;

A. Καθαρίστε ή αντικαταστήστε το φίλτρο.

E. Μήπως έχει χαλάσει κάποιο εξάρτημα της ανάφλεξης;

A. Πηγαίνετε για σέρβις στον αντιπρόσωπο της Yamaha.

E. Μήπως έχει ενεργοποιηθεί το προειδοποιητικό σύστημα;

A. Βρείτε και διορθώστε την αιτία της προειδοποίησης.

E. Μήπως είναι λάθος το διάκενο της ακίδας του μπουζί;

A. Ελέγξτε και ρυθμίστε όπως ορίζεται.

E. Μήπως η καλωδίωση της ανάφλεξης έχει βλάβη ή δεν είναι καλά συνδεδεμένη;

A. Εξετάστε τα καλώδια μήπως έχουν φθαρεί ή κοπεί. Σφίξτε τις χαλαρές συνδέσεις. Αντικαταστήστε τα καλώδια που έχουν φθαρεί ή κοπεί.

E. Μήπως δεν χρησιμοποιείται το συνιστώμενο λάδι κινητήρα;

A. Ελέγξτε και αντικαταστήστε το λάδι όπως ορίζεται.

E. Μήπως ο θερμοστάτης έχει βλάβη ή έχει φράξει;

A. Πηγαίνετε για σέρβις στον αντιπρόσωπο της Yamaha.

E. Μήπως δεν έχει γίνει σωστή ρύθμιση του καρμπυρατέρ;

A. Πηγαίνετε για σέρβις στον αντιπρόσωπο της Yamaha.

E. Μήπως έχει βλάβη η αντλία καυσίμου;

A. Πηγαίνετε για σέρβις στον αντιπρόσωπο της Yamaha.

E. Μήπως είναι κλειστή η βίδα εξαέρωσης στο ντεπόζιτο του καυσίμου;

A. Ανοίξτε τη βίδα εξαέρωσης.

E. Μήπως το κουμπί του τσοκ είναι τραβηγμένο έξω;

A. Επαναφέρετέ στο στην κλειστή θέση.

Αντιμετώπιση προβλημάτων

Ε. Μήπως η γωνία της μηχανής είναι πολύ ψηλή;
Α. Επαναφέρετέ στον στην κανονική θέση λειτουργίας.

Ε. Μήπως έχει βουλώσει το καρμπυρατέρ;
Α. Πηγαίνατε για σέρβις στον αντιπρόσωπο της Yamaha.

Ε. Μήπως είναι λάθος η σύνδεση του καυσίμου;
Α. Συνδέστε σωστά.

Ε. Μήπως έχει γίνει λάθος ρύθμιση της βαλβίδας του γκαζιού;
Α. Πηγαίνατε για σέρβις στον αντιπρόσωπο της Yamaha.

Ε. Μήπως έχει αποσυνδεθεί το καλώδιο της μπαταρίας;
Α. Συνδέστε καλά.

Ηχεί ο βομβητής ή ανάβει η προειδοποιητική ένδειξη.

Ε. Μήπως έχει βουλώσει το σύστημα ψύξης;
Α. Ελέγξτε την εισαγωγή νερού.

Ε. Μήπως η στάθμη του λαδιού έχει πέσει;
Α. Γεμίστε το δοχείο λαδιού με το συνιστώμενο λάδι κινητήρα.

Ε. Μήπως είναι λάθος το εύρος θερμότητας του μπουζιού;
Α. Εξετάστε το μπουζί και αντικαταστήστε το με ένα του συνιστώμενου τύπου.

Ε. Μήπως δεν χρησιμοποιείται το συνιστώμενο λάδι κινητήρα;
Α. Ελέγξτε και αντικαταστήστε το λάδι με αυτό του συνιστώμενου τύπου.

Ε. Μήπως το λάδι έχει μολυνθεί ή υποβαθμιστεί;

Α. Αντικαταστήστε το λάδι με καινούριο, του συνιστώμενου τύπου.

Ε. Μήπως έχει φράξει το φίλτρο λαδιού;
Α. Πηγαίνατε για σέρβις στον αντιπρόσωπο της Yamaha.

Ε. Μήπως δεν λειτουργεί σωστά η αντλία τροφοδοσίας/έγχυσης λαδιού;
Α. Πηγαίνατε για σέρβις στον αντιπρόσωπο της Yamaha.

Ε. Μήπως το φορτίο του σκάφους είναι ανόμοια κατανεμημένο;
Α. Κατανείμμετε το φορτίο ώστε το σκάφος να είναι επίπεδο.

Ε. Μήπως έχει βλάβη η αντλία νερού ή ο θερμοστάτης;
Α. Πηγαίνατε για σέρβις στον αντιπρόσωπο της Yamaha.

Ε. Μήπως υπάρχει πολύ νερό στο σώμα του φίλτρου καυσίμου;
Α. Αδειάστε το σώμα του φίλτρου.

Απώλεια ισχύος του κινητήρα.

Ε. Μήπως έχει πάθει ζημιά η προπέλα;
Α. Πηγαίνατε την προπέλα για επισκευή ή αλλαγή.

Ε. Μήπως είναι λάθος το βήμα ή η διάμετρος της προπέλας;
Α. Τοποθετήστε την κατάλληλη προπέλα για χρήση της εξωλέμβιας με το συνιστώμενο εύρος ταχυτήτων (στροφές/λεπτό).

Ε. Μήπως είναι λάθος η γωνία κλίσης;
Α. Ρυθμίστε τη γωνία κλίσης έτσι ώστε να έχετε την πιο αποτελεσματική λειτουργία.

Αντιμετώπιση προβλημάτων

Ε. Μήπως η μηχανή έχει τοποθετηθεί σε λάθος ύψος στον καθρέφτη;

Α. Ρυθμίστε τη μηχανή στο σωστό ύψος καθρέφτη.

Ε. Μήπως έχει ενεργοποιηθεί το προειδοποιητικό σύστημα;

Α. Βρείτε και διορθώστε την αιτία της προειδοποίησης.

Ε. Μήπως το κάτω μέρος του σκάφους έχει βρωμίσει από ανάπτυξη θαλάσσιων οργανισμών;

Α. Καθαρίστε το κάτω μέρος του σκάφους.

Ε. Μήπως το/τα μπουζί είναι βρώμικα ή λάθος τύπου;

Α. Εξετάστε το/τα μπουζί. Καθαρίστε ή αντικαταστήστε με τον συνιστώμενο τύπο.

Ε. Μήπως έχουν μπλεχτεί φύκια ή άλλα ξένα σώματα με το περίβλημα των γραναζιών;

Α. Αφαιρέστε τα ξένα σώματα και καθαρίστε την κάτω μονάδα.

Ε. Μήπως παρεμποδίζεται το σύστημα καυσίμου;

Α. Ελέγξτε μήπως έχει πιαστεί κάπου ή έχει διπλώσει ο αγωγός καυσίμου ή μήπως υπάρχουν άλλα εμπόδια στο σύστημα καυσίμου.

Ε. Μήπως έχει φράξει το φίλτρο καυσίμου;

Α. Καθαρίστε ή αντικαταστήστε το φίλτρο.

Ε. Μήπως το καύσιμο είναι μολυσμένο ή πολυκακρισμένο;

Α. Γεμίστε το δοχείο με καθαρό, καινούριο καύσιμο.

Ε. Μήπως είναι λάθος το διάκενο της ακίδας του μπουζί;

Α. Ελέγξτε και ρυθμίστε όπως ορίζεται.

Ε. Μήπως η καλωδίωση της ανάφλεξης έχει βλάβη ή δεν είναι καλά συνδεδεμένη;

Α. Εξετάστε τα καλώδια μήπως έχουν φθαρεί ή κοπεί. Σφίξτε τις χαλαρές συνδέσεις. Αντικαταστήστε τα καλώδια που έχουν φθαρεί ή κοπεί.

Ε. Μήπως έχει χαλάσει κάποιο εξάρτημα της ανάφλεξης;

Α. Πηγαίνετε για σέρβις στον αντιπρόσωπο της Yamaha.

Ε. Μήπως δεν χρησιμοποιείται το συνιστώμενο λάδι κινητήρα;

Α. Ελέγξτε και αντικαταστήστε το λάδι με αυτό του συνιστώμενου τύπου.

Ε. Μήπως ο θερμοστάτης έχει βλάβη ή έχει φράξει;

Α. Πηγαίνετε για σέρβις στον αντιπρόσωπο της Yamaha.

Ε. Μήπως είναι κλειστή η βίδα εξαέρωσης;

Α. Ανοίξτε τη βίδα εξαέρωσης.

Ε. Μήπως δεν λειτουργεί σωστά η αντλία καυσίμου;

Α. Πηγαίνετε για σέρβις στον αντιπρόσωπο της Yamaha.

Ε. Μήπως είναι λάθος η σύνδεση του καυσίμου;

Α. Συνδέστε σωστά.

Ε. Μήπως είναι λάθος το εύρος θερμότητας του μπουζιού;

Α. Ελέγξτε το μπουζί και αντικαταστήστε το με ένα του συνιστώμενου τύπου.

Ε. Μήπως έχει σπάσει ο μάντας της αντλίας καυσίμου υψηλής πίεσης;

Αντιμετώπιση προβλημάτων

Α. Πηγαίνετε για σέρβις στον αντιπρόσωπο της Yamaha.

Ε. Μήπως ο κινητήρας δεν αποκρίνεται σωστά στη θέση του μοχλού ταχυτήτων;

Α. Πηγαίνετε για σέρβις στον αντιπρόσωπο της Yamaha.

Υπερβολική δόνηση του κινητήρα.

Ε. Μήπως έχει πάθει ζημιιά η προπέλα;

Α. Πηγαίνετε την προπέλα για επισκευή ή αλλαγή.

Ε. Μήπως έχει καταστραφεί ο άξονας της προπέλας;

Α. Πηγαίνετε για σέρβις στον αντιπρόσωπο της Yamaha.

Ε. Μήπως έχουν μπλεχτεί φύκια ή άλλα ξένα σώματα στην προπέλα;

Α. Αφαιρέστε και καθαρίστε την προπέλα.

Ε. Μήπως έχει χαλαρώσει το μπουλόνι στήριξης της μηχανής;

Α. Σφίξτε το μπουλόνι.

Ε. Μήπως έχει χαλαρώσει ή πάθει ζημιιά ο άξονας περιστροφής του τιμονιού;

Α. Σφίξτε τον ή πηγαίνετε για σέρβις στον αντιπρόσωπο της Yamaha.

RMU29431

Προσωρινές ενέργειες σε περιπτώσεις έκτακτης ανάγκης

RMU29440

Ζημιιά από πρόσκρουση

RWM00870



ΠΡΟΕΙΛΟΠΟΙΗΣΗ

Η εξωλέμβια μηχανή μπορεί να πάθει σοβαρή ζημιιά από χτύπημα κατά τον χειρισμό ή τη μεταφορά με τρέιλερ. Η ζημιιά μπορεί να κάνει την εξωλέμβια όχι ασφαλής για χρήση.

Αν η εξωλέμβια χτυπήσει ένα αντικείμενο στο νερό, ακολουθήστε την παρακάτω διαδικασία.



ZMU01814

1. Σβήστε αμέσως τον κινητήρα.
2. Εξετάστε το σύστημα ελέγχου και όλα τα εξαρτήματα για ζημιιά. Εξετάστε επίσης μήπως έχει πάθει ζημιιά το σκάφος.
3. Είτε βρείτε κάποια ζημιιά είτε όχι, επιστρέψτε στο κοντινότερο λιμάνι αργά και προσεκτικά.
4. Πηγαίνετε την εξωλέμβια για έλεγχο στον αντιπρόσωπο πριν την ξαναχρησιμοποιήσετε.

RMU29450

Λειτουργία με μία μηχανή

Όταν χρησιμοποιείτε μόνο τη μία μηχανή, σε περίπτωση έκτακτης ανάγκης, να έχετε ανυψωμένη αυτή που δεν χρησιμοποιείται και να λειτουργείτε την άλλη σε χαμηλές στροφές.

RCM00370

ΠΡΟΣΟΧΗ:

Αν το σκάφος λειτουργεί με μια μηχανή στο νερό αλλά δεν τρέχει, μπορεί να μπει νερό στην εξάτμιση λόγω του κυματισμού των νερών και να προκαλέσει πρόβλημα στον κινητήρα.

ΣΗΜΕΙΩΣΗ:

Όταν κάνετε ελιγμούς με χαμηλή ταχύτητα, όπως κοντά σε αποβάθρα, συνιστούμε τη χρήση και των δύο μηχανών, με τη μία σε νεκρά αν είναι δυνατόν.

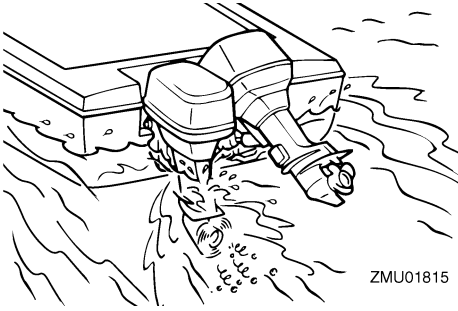

ZMU01815

RMU29492

Αντικατάσταση της ασφάλειας

Αν κάηκε η ασφάλεια, σε ένα μοντέλο ηλεκτρικής εκκίνησης, ανοίξτε την ασφαλειοθήκη και χρησιμοποιήστε έναν εξολκέα ασφάλειας για να αντικαταστήσετε την ασφάλεια με μια καινούρια των σωστών αμπερ.

RWM00630



ΠΡΟΕΙΔΟΠΟΙΗΣΗ

Φροντίστε να χρησιμοποιήσετε την ασφάλεια που ορίζεται. Λάθος ασφάλεια ή κομμάτι σύρματος μπορεί να αφήσουν να περάσει υπερβολική ποσότητα ρεύματος. Αυτό μπορεί να προκαλέσει ζημιά στο ηλεκτρικό σύστημα και υπάρχει πιθανότητα φωτιάς.

RCM01382

ΠΡΟΣΟΧΗ:

- Αν καεί μια κύρια ασφάλεια, φροντίστε να ελέγξετε και την άλλη κύρια ασφάλεια.
- Αν επιχειρήσετε να λειτουργήσετε την εξολέμβια μηχανή με καμμένη μια κύρια ασφάλεια, η ικανότητα φόρτισης θα είναι ανεπαρκής και ο κινητήρας δεν θα πάρει μπροστά.

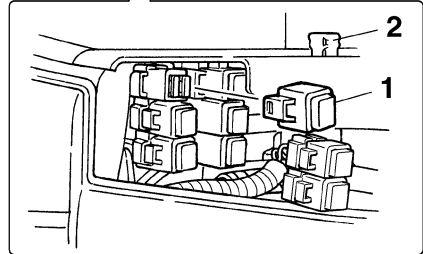
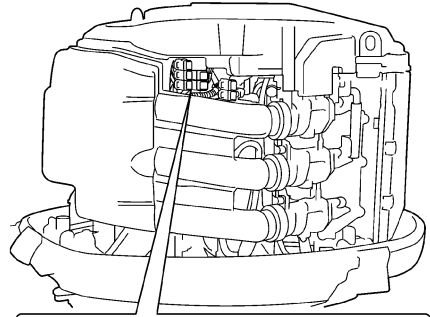

ZMU02151

1. Ασφαλειοθήκη
2. Εξολκέας ασφάλειας

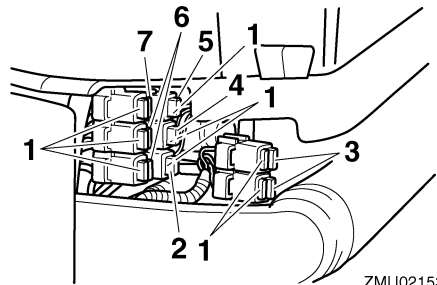

ZMU02153

1. Εφεδρική ασφάλεια (5 αμπερ, 20 αμπερ, 30 αμπερ)
2. Μονάδα ελέγχου του κινητήρα / πηνίο ανάφλεξης / ηλεκτρική αντλία καυσίμου / ψεκαστής καυσίμου / ασφάλεια ελέγχου ρελαντί (20 αμπερ)
3. Ασφάλεια (Πρόσθετη) Ανορθωτή Σταθεροποιητή (30 αμπερ)
4. Γενικός διακόπτης / ασφάλεια διακόπτη κλίσης (20 αμπερ)
5. Ασφάλεια αντλίας τροφοδότησης καυσίμου (5 αμπερ)

Αντιμετώπιση προβλημάτων

6. Ασφάλεια (Κύρια) Ανορθωτή Σταθεροποιητή (30 αμπερ)
7. Ασφάλεια ρελέ μίζας (30 αμπερ)

ΣΗΜΕΙΩΣΗ:

Αν η καινούρια ασφάλεια καεί αμέσως, συμβουλευτείτε τον αντιπρόσωπο της Yamaha.

RMU29520

Η ηλεκτρική κλίση και ανύψωση δεν λειτουργεί

Αν δεν μπορείτε να σηκώσετε ή να κατεβάσετε τη μηχανή με το ηλεκτρικό σύστημα λόγω αποφορτισμένης μπαταρίας ή βλάβης της μονάδας ηλεκτρικής κλίσης και ανύψωσης, μπορείτε να σηκώσετε χειροκίνητα τη μηχανή.

1. Ξεσφίξτε τη βίδα της βαλβίδας χειροκίνητης λειτουργίας, στρέφοντάς τη δεξιόστροφα μέχρι να σταματήσει.

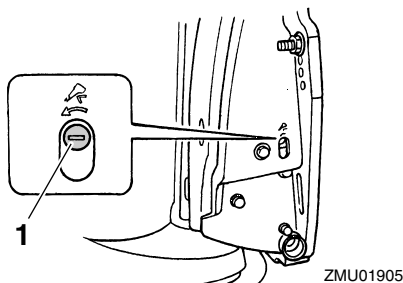

1. Βίδα βαλβίδας χειροκίνητης λειτουργίας
2. Τοποθετήστε τη μηχανή στην επιθυμητή θέση και μετά σφίξτε τη βίδα της βαλβίδας χειροκίνητης λειτουργίας στρέφοντάς της δεξιόστροφα.

RMU29760

Φροντίδα βυθισμένης μηχανής

Αν η εξωλέμβια βυθιστεί, πηγαίνετε την αμέσως στον αντιπρόσωπο της Yamaha. Αλλιώς, μπορεί να αρχίσει να σκουριάζει σχεδόν αμέσως.

Αν δεν μπορείτε να την πάτε αμέσως στον αντιπρόσωπο της Yamaha, ακολουθήστε την παρακάτω διαδικασία ώστε να ελαχιστοποιήσετε τη ζημιά του κινητήρα.

RMU29970

Διαδικασία

1. Πλύνετε καλά με γλυκό νερό για να καθαρίσετε τις λάσπες, το αλάτι, τα φύκια και ούτω καθ' εξής.
2. Βγάλτε τα μπουζί και γυρίστε τις τρύπες των μπουζί προς τα κάτω ώστε να φύγουν τυχόν νερό, λάσπες ή άλλα επιβλαβή υλικά.
3. Αδειάστε το καύσιμο από τον διαχωριστή ατμών, το φίλτρο καυσίμου και τον αγωγό του καυσίμου.
4. Ψεκάστε με “Λάδι Λεπτής Διασποράς” ή λάδι κινητήρα μέσα από την πολλαπλή εισαγωγής και τις τρύπες των μπουζί ενώ γυρίζετε το βολάν χειροκίνητα.
5. Πηγαίνετε την εξωλέμβια στον αντιπρόσωπο το συντομότερο δυνατόν.

RCM00400

ΠΡΟΣΟΧΗ:

Μην επιχειρήσετε να χρησιμοποιήσετε την εξωλέμβια μηχανή αν δεν ελεγχθεί πλήρως.



YAMAHA MOTOR CO., LTD.

Τυπώθηκε στην Ιαπωνία
April 2004-0.2 × 1 CR

Τυπωμένο σε ανακυκλωμένο χαρτί