



F115A
FL115A

ΒΙΒΛΙΟ ΙΔΙΟΚΤΗΤΗ

68V-28199-89-R0



Διαβάστε προσεκτικά αυτό το βιβλίο ιδιοκτήτη πριν λειτουργήσετε ή εργαστείτε πάνω στην εξωλέμβια σας. Όταν ταξιδεύετε, να έχετε αυτό το βιβλίο στο σκάφος, μέσα σε μια αδιάβροχη τσάντα. Αυτό το βιβλίο πρέπει να παραδοθεί μαζί με τη μηχανή αν πουληθεί.

Σημαντικές πληροφορίες για το βιβλίο

RMU25103

Προς τον ιδιοκτήτη της μηχανής

Σας ευχαριστούμε που επιλέξατε μια εξωλέμβια Yamaha. Αυτό το Βιβλίο Ιδιοκτήτη περιέχει τις απαραίτητες πληροφορίες για τη σωστή λειτουργία, τη συντήρηση και τη φροντίδα της μηχανής. Η καλή κατανόηση αυτών των απλών οδηγιών θα σας βοηθήσει να απολαύσετε όλα τα πλεονεκτήματα της νέας σας Yamaha. Αν έχετε οποιαδήποτε ερώτηση σχετικά με τη λειτουργία ή τη συντήρηση της εξωλέμβιας σας, παρακαλούμε συμβουλευτείτε τον αντιπρόσωπο της Yamaha.

Σε αυτό το Βιβλίο Ιδιοκτήτη, οι σημαντικές πληροφορίες που περιέχονται διακρίνονται με τους ακόλουθους τρόπους.

 Το σύμβολο Προφυλάξεων Ασφαλείας σημαίνει ΠΡΟΣΟΧΗ! ΝΑ ΕΙΣΤΕ ΣΕ ΕΤΟΙΜΟΤΗΤΑ! ΑΦΟΡΑ ΤΗΝ ΑΣΦΑΛΕΙΑ ΣΑΣ!

RWM00780

ΠΡΟΕΙΔΟΠΟΙΗΣΗ

Αν δεν τηρήσετε την ΠΡΟΕΙΔΟΠΟΙΗΣΗ είναι δυνατόν να προκληθεί σοβαρός τραυματισμός ή και θάνατος του χειριστή, κάποιου παρευρισκόμενου ή στο άτομο που επιθεωρεί ή διορθώνει την εξωλέμβια μηχανή.

RCM00700

ΠΡΟΣΟΧΗ:

Η ΠΡΟΣΟΧΗ περιγράφει τα ειδικά προληπτικά μέτρα που πρέπει να λαμβάνονται για να αποφεύγεται ζημιά στην εξωλέμβια μηχανή.

ΣΗΜΕΙΩΣΗ:

Η ΣΗΜΕΙΩΣΗ παρέχει ουσιαδείς πληροφορίες που κάνουν τις διαδικασίες ευκολότερες ή πιο κατανοητές.

Η Yamaha αναζητά συνεχώς τρόπους για να εξελίξει τη σχεδίαση και την ποιότητα των προϊόντων της. Έτσι, ακόμα και αν αυτό το βιβλίο περιέχει τις τελευταίες πληροφορίες που ήταν διαθέσιμες τη στιγμή της εκτύπωσης, είναι δυνατόν να υπάρχουν μικροδιαφορές μεταξύ της μηχανής σας και αυτού του βιβλίου. Αν έχετε κάποια ερώτηση σχετικά με αυτό το βιβλίο, παρακαλούμε συμβουλευτείτε τον αντιπρόσωπο της Yamaha.

Για να εξασφαλίσετε μεγάλη διάρκεια ζωής του προϊόντος, η Yamaha συνιστά να το χρησιμοποιείτε και να εκτελείτε τους προτεινόμενους περιοδικούς ελέγχους και συντήρηση, ακολουθώντας πιστά τις οδηγίες που υπάρχουν στο βιβλίο ιδιοκτήτη. Ζημιές που είναι αποτέλεσμα αμέλειας αυτών των οδηγιών δεν καλύπτονται από την εγγύηση. Μερικές χώρες έχουν νόμους ή κανονισμούς που απαγορεύουν στους χρήστες να βγάζουν το προϊόν από τη χώρα που αγοράστηκε και μπορεί να μην είναι δυνατόν να δηλώσετε το προϊόν στη χώρα προορισμού. Επιπλέον, η εγγύηση μπορεί να μην ισχύει σε ορισμένες περιοχές. Όταν σχεδιάζετε να πάτε το προϊόν σε άλλη χώρα, συμβουλευτείτε τον έμπορο από όπου αγοράστηκε το προϊόν για πρόσθετες πληροφορίες.

Αν αγοράσατε το προϊόν μεταχειρισμένο, επικοινωνήστε με τον αντιπρόσωπο για να καταχωρηθείτε ως πελάτης και να δικαιούστε τις οριζόμενες υπηρεσίες.

ΣΗΜΕΙΩΣΗ:

Η σειρά μοντέλων F115AET, FL115AET και τα στάνταρ αξεσουάρ χρησιμοποιούνται ως βάση για τις επεξηγήσεις και τις εικόνες αυτού του βιβλίου. Συνεπώς, ορισμένα θέματα μπορεί να μην ισχύουν για όλα τα μοντέλα.

Σημαντικές πληροφορίες για το βιβλίο

RMU25121

F115A, FL115A

ΒΙΒΛΙΟ ΙΔΙΟΚΤΗΤΗ

©2007 από την Yamaha Motor Co., Ltd.

1η Έκδοση, Απρίλιος 2007

Με την επιφύλαξη παντός δικαιώματος.

Απαγορεύεται ρητά

**κάθε ανατύπωση ή χρήση
χωρίς έγγραφη έγκριση από την**

Yamaha Motor Co., Ltd.

Τυπώθηκε στην Ιαπωνία

Γενικές πληροφορίες	1	Προστασία από εκκίνηση με	
Εγγραφή αριθμών αναγνώρισης	1	ταχύτητα	14
Αριθμός σειράς της εξωλέμβιας.....	1	Βασικά μέρη	15
Αριθμός κλειδιού	1	Βασικά μέρη	15
Ετικέτα EC	1	Χειριστήριο	16
Διαβάστε τα βιβλία οδηγιών και τις		Μοχλός χειριστηρίου.....	17
ετικέτες	3	Σκανδάλη κλειδώματος στη	
Προειδοποιητικές ετικέτες	3	νεκρά.....	17
Πληροφορίες που αφορούν την		Χειρόγκαζο.....	18
ασφάλεια	7	Χειρόγκαζο.....	18
Πληροφορίες που αφορούν την		Λαγουδέρα.....	18
ασφάλεια	7	Μοχλός αλλαγής ταχυτήτων	19
Περιστρεφόμενα μέρη.....	7	Χειρολαβή γκαζιού	19
Καυτά μέρη.....	7	Ένδειξη θέσης γκαζιού	19
Ηλεκτροπληξία.....	7	Ρυθμιστής τριβής τιμονιού.....	19
Ηλεκτρική κλίση και ανύψωση.....	7	Διακόπτης σβησίματος κινητήρα	20
Καλώδιο σταματήματος του		Κουμπί σταματήματος του	
κινητήρα	7	κινητήρα	21
Βενζίνη.....	8	Γενικός διακόπτης.....	21
Έκθεση σε βενζίνη και χύσιμο		Ρυθμιστής τριβής του τιμονιού	22
βενζίνης	8	Διακόπτης ηλεκτρικής κλίσης και	
Μονοξείδιο του άνθρακα.....	8	ανύψωσης στο χειριστήριο ή τη	
Τροποποιήσεις.....	8	λαγουδέρα	22
Ασφάλεια στο σκάφος.....	8	Διακόπτης ηλεκτρικής κλίσης και	
Αλκοόλ και φάρμακα	8	ανύψωσης στη λεκάνη της	
Σωσίβια	8	μηχανής.....	23
Άνθρωποι στο νερό.....	8	Διακόπτες ηλεκτρικής κλίσης και	
Επιβάτες.....	8	ανύψωσης (διπλό κάθετο	
Υπερφόρτωση	9	χειριστήριο).....	23
Αποφεύγετε συγκρούσεις.....	9	Πτερύγιο κλίσης με άνοδο.....	24
Καιρός.....	9	Μοχλός στήριξης ανύψωσης για	
Εκπαίδευση των επιβατών.....	9	μοντέλα ηλεκτρικής κλίσης και	
Εκδόσεις ασφάλειας στο σκάφος	9	ανύψωσης.....	25
Νόμοι και κανονισμοί.....	9	Μοχλός ασφάλισης του καπακιού	
Βασικές απαιτήσεις	11	(τραβηχτός).....	25
Οδηγίες ανεφοδιασμού με		Εξάρτημα πλυσίματος.....	25
καύσιμο	11	Φίλτρο καυσίμου/Υδατοπαγίδα	26
Βενζίνη.....	11	Προειδοποιητική ένδειξη.....	26
Λάδι κινητήρα	11	Ψηφιακό στροφόμετρο	26
Απαιτήσεις τοποθέτησης.....	12	Προειδοποιητική ένδειξη χαμηλής	
Κατάλληλη ιπποδύναμη σκάφους ...	12	πίεσης λαδιού	27
Τοποθέτηση της εξωλέμβιας.....	12	Προειδοποιητική ένδειξη	
Απαιτήσεις χειριστηρίου	12	υπερθέρμανσης (ψηφιακού	
Προδιαγραφές μπαταρίας	13	τύπου).....	27
Επιλογή προπέλας	13	Κοντέρ (ψηφιακού τύπου).....	28

Περιεχόμενα

Μετρητής κλίσης (ψηφιακού τύπου).....	28	Καύσιμο τροφοδότησης.....	46
Μετρητής χρόνου λειτουργίας (ψηφιακού τύπου)	29	Αναμμα του κινητήρα	47
Μετρητής ταξιδιού.....	29	Ζέσταμα του κινητήρα	50
Ρολόι.....	29	Μοντέλα χειροκίνητης και ηλεκτρικής εκκίνησης	50
Μετρητής καυσίμου	30	Αλλαγή ταχύτητας	51
Προειδοποιητική ένδειξη καυσίμου	30	Σταμάτημα του σκάφους.....	53
Προειδοποιητική ένδειξη χαμηλής τάσης μπαταρίας.....	31	Διαδικασία.....	53
Μετρητής διαχείρισης καυσίμου	31	Κλίση της εξωλέμβιας μηχανής....	54
Μετρητής ροής καυσίμου.....	31	Ρύθμιση της γωνίας κλίσης (μοντέλα ηλεκτρικής κλίσης και ανύψωσης).....	55
Μετρητής κατανάλωσης καυσίμου	32	Ρύθμιση της κλίσης του σκάφους	56
Οικονομία καυσίμου	32	Ανύψωση και κατέβασμα.....	57
Συγχρονιστής ταχύτητας δύο μηχανών.....	33	Διαδικασία ανύψωσης (μοντέλα ηλεκτρικής κλίσης και ανύψωσης).....	57
6Y8 Μετρητές πολλαπλών λειτουργιών	34	Διαδικασία κατεβάσματος (μοντέλα ηλεκτρικής κλίσης και ανύψωσης).....	59
Μονάδα στροφόμετρου.....	34	Πλεύση σε ρηχά νερά.....	60
Μονάδα μέτρησης ταχύτητας & καυσίμου	38	Μοντέλα ηλεκτρικής κλίσης και ανύψωσης.....	60
Μονάδα κοντέρ.....	39	Πλεύση υπό άλλες συνθήκες.....	62
Μετρητής διαχείρισης καυσίμου	40	Συντήρηση.....	63
Προειδοποιητικό σύστημα	40	Τεχνικά χαρακτηριστικά	63
Προειδοποίηση υπερθέρμανσης (δύο μηχανές).....	40	Μεταφορά και αποθήκευση της εξωλέμβιας μηχανής	64
Προειδοποίηση χαμηλής πίεσης λαδιού	41	Αποθήκευση της εξωλέμβιας μηχανής.....	65
Λειτουργία	43	Διαδικασία.....	65
Εγκατάσταση.....	43	Λίπανση	67
Τοποθέτηση της εξωλέμβιας	43	Φροντίδα της μπαταρίας	67
Στρώσιμο του κινητήρα	44	Πλύσιμο της μονάδας ισχύος.....	68
Διαδικασία για τα τετράχρονα μοντέλα.....	44	Καθαρισμός της εξωλέμβιας μηχανής.....	69
Έλεγχος πριν τη λειτουργία	45	Έλεγχος της βαμμένης επιφάνειας της μηχανής	69
Καύσιμο	45	Περιοδική συντήρηση	69
Χειριστήρια	45	Ανταλλακτικά	69
Διακόπτες σταματήματος.....	45	Δύσκολες συνθήκες λειτουργίας	69
Κινητήρας.....	46	Πίνακας συντήρησης 1	71
Έλεγχος της στάθμης λαδιού του κινητήρα	46	Πίνακας συντήρησης 2	74
Ανεφοδιασμός με καύσιμο	46	Γρασάρισμα.....	75
Τρόπος χρήσης της μηχανής	46		

Καθαρισμός και ρύθμιση του μπουζί.....	75
Έλεγχος του συστήματος καυσίμου.....	76
Έλεγχος της ταχύτητας ρελαντί.....	77
Αλλαγή του λαδιού κινητήρα.....	77
Έλεγχος καλωδιώσεων και βυσμάτων.....	79
Διαρροή καυσαερίων.....	80
Διαρροή νερού.....	80
Διαρροή λαδιού κινητήρα.....	80
Έλεγχος του συστήματος ηλεκτρικής κλίσης και ανύψωσης.....	80
Έλεγχος της προπέλας.....	81
Αφαίρεση της προπέλας.....	82
Τοποθέτηση της προπέλας.....	82
Αλλαγή της βαλβολίνης.....	83
Έλεγχος και αντικατάσταση της (των) ανόδου(ων).....	84
Έλεγχος της μπαταρίας (για μοντέλα ηλεκτρικής εκκίνησης)...	85
Σύνδεση της μπαταρίας.....	86
Αποσύνδεση της μπαταρίας.....	86
Έλεγχος του καπακιού.....	86
Προστατευτική βαφή του κάτω μέρους του σκάφους.....	87
Αντιμετώπιση προβλημάτων.....	88
Διάγνωση προβλημάτων.....	88
Προσωρινές ενέργειες σε επείγουσες περιπτώσεις.....	92
Ζημιά από πρόσκρουση.....	92
Λειτουργία με μία μηχανή.....	93
Αντικατάσταση της ασφάλειας.....	93
Η ηλεκτρική κλίση και ανύψωση δεν λειτουργεί.....	94
Η προειδοποιητική ένδειξη της υδατοπαγίδας αναβοσβήνει κατά την πλεύση.....	94
Η μίζα δεν λειτουργεί.....	95
Εκκίνηση έκτακτης ανάγκης.....	96
Μεταχείριση βυθισμένης μηχανής.....	97

Γενικές πληροφορίες

RMU25170

Εγγραφή αριθμών αναγνώρισης

RMU25183

Αριθμός σειράς της εξωλέμβιας

Ο αριθμός σειράς της εξωλέμβιας μηχανής αναγράφεται στην ετικέτα που είναι τοποθετημένη στην αριστερά πλευρά του βραχίονα στήριξης.

Γράψτε τον αριθμό σειράς της εξωλέμβιας σας στα διαθέσιμα κενά, ώστε να τον έχετε εύκαιρο σε περίπτωση που θέλετε να παραγγείλετε ανταλλακτικά από τον αντιπρόσωπο της Yamaha ή ως στοιχείο αναφοράς σε περίπτωση κλοπής της εξωλέμβιας.

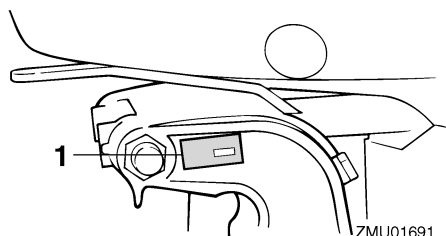

ZMU01691

1. Θέση αριθμού σειράς της εξωλέμβιας

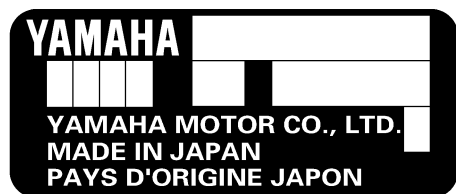

ZMU01692

RMU25190

Αριθμός κλειδιού

Αν η εξωλέμβια είναι εφοδιασμένη με κεντρικό διακόπτη με κλειδί, ο αριθμός αναγνώρισης του κλειδιού είναι τυπωμένος

πάνω στο κλειδί, όπως δείχνει η εικόνα. Γράψτε αυτό τον αριθμό στο διαθέσιμο κενό για να τον έχετε ως στοιχείο αναφοράς σε περίπτωση που χρειαστείτε νέο κλειδί.

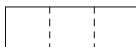

ZMU01693



ZMU01694

1. Αριθμός κλειδιού

RMU25202

Ετικέτα EC

Οι μηχανές που έχουν αυτή την ετικέτα είναι σύμφωνες με ορισμένα τμήματα της οδηγίας του Ευρωπαϊκού Κοινοβουλίου που σχετίζεται με τις μηχανές. Για περισσότερες λεπτομέρειες αναφερθείτε στην ετικέτα και στο Πιστοποιητικό Συμμόρφωσης.

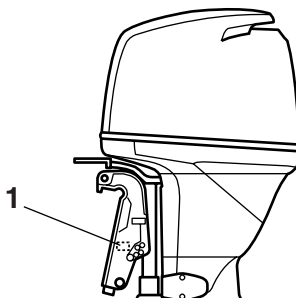

ZMU04273

1. Θέση ετικέτας EC

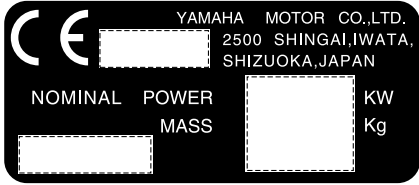

ZMU01696

Γενικές πληροφορίες

RMU33520

Διαβάστε τα βιβλία οδηγιών και τις ετικέτες

Πριν λειτουργήσετε ή εργαστείτε στη μηχανή:

- Διαβάστε αυτό το βιβλίο οδηγιών.
- Διαβάστε όλα βιβλία οδηγιών που παρέχονται με το σκάφος.
- Διαβάστε όλες τις ετικέτες που υπάρχουν στην εξωλέμβια και το σκάφος.

Αν χρειάζεστε πρόσθετες πληροφορίες, επικοινωνήστε με τον αντιπρόσωπο της Yamaha.

RMU33830

Προειδοποιητικές ετικέτες

Αν αυτές οι ετικέτες έχουν καταστραφεί ή λείπουν, επικοινωνήστε με τον αντιπρόσωπο της Yamaha για να σας τις αντικαταστήσει.

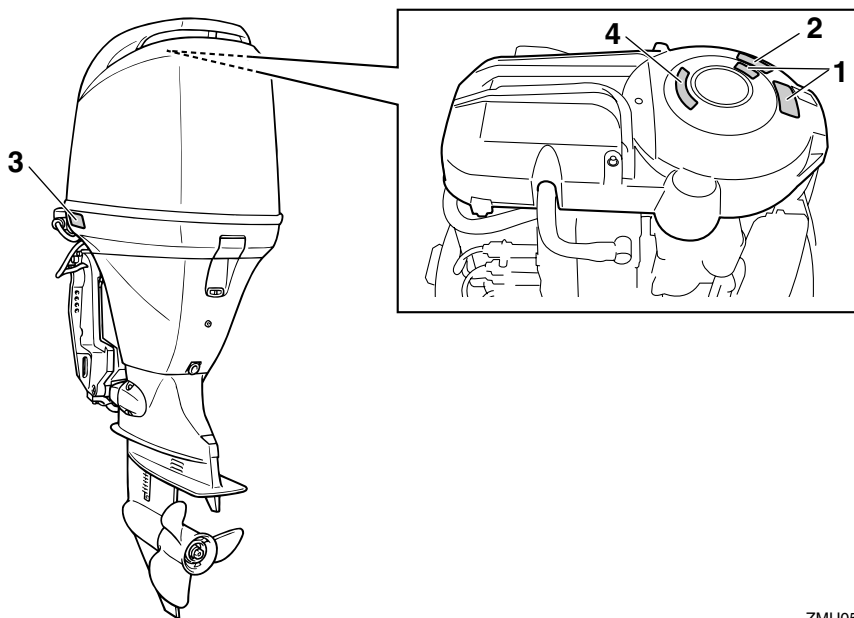

ZMU05693

1

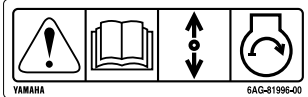

2



3

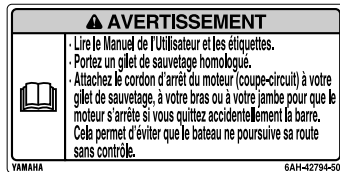
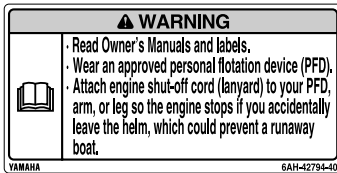

4

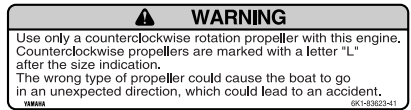

RMU34661

Περιεχόμενα των ετικετών

Οι παραπάνω προειδοποιητικές ετικέτες σημαίνουν τα εξής.

1

RWM01691

⚠ ΠΡΟΕΙΔΟΠΟΙΗΣΗ

Η εκκίνηση έκτακτης ανάγκης δεν έχει προστασία από εκκίνηση με νεκρά. Βεβαιωθείτε ότι έχει επιλεχθεί η νεκρά ταχύτητα πριν βάλετε μπροστά τον κινητήρα.

2

RWM01681

⚠ ΠΡΟΕΙΔΟΠΟΙΗΣΗ

• Κρατήστε τα χέρια, τα μαλλιά και τα ρούχα μακριά από τα περιστρεφόμενα μέρη του

ZMU05731

κινητήρα όταν λειτουργεί.

- Μην αγγίζετε ή αφαιρείτε ηλεκτρικά εξαρτήματα όταν βάζετε μπροστά ή όταν λειτουργεί ο κινητήρας.

3

RWM01671

⚠ ΠΡΟΕΙΔΟΠΟΙΗΣΗ

- Διαβάστε τα Βιβλία Ιδιοκτήτη και τις ετικέτες.
- Φορέστε ένα εγκεκριμένο σωσίβιο.
- Συνδέστε το κορδόνι του διακόπτη σταματήματος του κινητήρα στο σωσίβιο, το χέρι ή το πόδι σας ώστε ο κινητήρας να σταματήσει αν εγκαταλείψετε το πιλοτήριο λόγω ατυχήματος και να μην φύγει με ταχύτητα το σκάφος.

Γενικές πληροφορίες

4

RWM01282

ΠΡΟΕΙΔΟΠΟΙΗΣΗ

Χρησιμοποιήστε μόνο προπέλα αριστερόστροφης περιστροφής με αυτή τη μηχανή.

Οι αριστερόστροφες προπέλες σημειώνονται με το γράμμα “L” μετά την ένδειξη μεγέθους. Λάθος τύπου προπέλα μπορεί να κάνει το σκάφος να κινηθεί προς μια απρόσμενη κατεύθυνση, πράγμα που μπορεί να οδηγήσει σε ατύχημα.

RMU33841

Σύμβολα

Τα ακόλουθα σύμβολα σημαίνουν τα εξής.

Προσοχή/Προειδοποίηση



ZMU05696

Διαβάστε τις Οδηγίες του Χειριστή

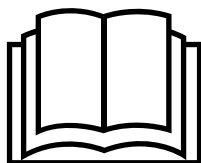

ZMU05664

Ατύχημα που προκλήθηκε από συνεχόμενη περιστροφή

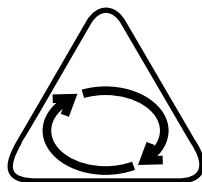

ZMU05665

Ηλεκτρικό ατύχημα

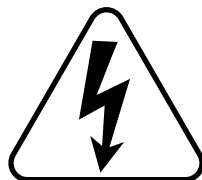

ZMU05666

Κατεύθυνση λειτουργίας, διπλή κατεύθυνση μοχλού χειριστηρίου/αλλαγής ταχυτήτων



ZMU05667

Εκκίνηση κινητήρα

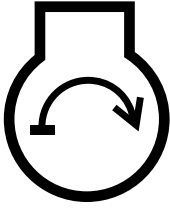

ZMU05668

Πληροφορίες που αφορούν την ασφάλεια

RMU33620

Πληροφορίες που αφορούν την ασφάλεια

Τηρείτε πάντα αυτές τις προφυλάξεις.

RMU33630

Περιστρεφόμενα μέρη

Τα χέρια, τα πόδια, τα μαλλιά, τα κοσμήματα, τα ρούχα, τα λουριά του σωσίβιου, κλπ. μπορεί να πιαστούν στα εσωτερικά περιστρεφόμενα μέρη της μηχανής, πράγμα που θα οδηγήσει σε σοβαρό τραυματισμό ή θάνατο.

Το καπάκι πρέπει να βρίσκεται στη θέση του όσο είναι δυνατόν. Μην αφαιρείτε ή αντικαθιστάτε το καπάκι όταν λειτουργεί ο κινητήρας.

Λειτουργείτε τον κινητήρα χωρίς το καπάκι μόνο εφόσον ακολουθείτε συγκεκριμένες οδηγίες του βιβλίου οδηγιών. Κρατήστε τα χέρια, τα πόδια, τα μαλλιά, τα κοσμήματα, τα ρούχα, τα λουριά του σωσίβιου, κλπ. μακριά από τυχόν εκτεθειμένα κινούμενα μέρη.

RMU33640

Καυτά μέρη

Στη διάρκεια και μετά τη λειτουργία, τα μέρη του κινητήρα είναι αρκετά καυτά για να προκαλέσουν εγκαυματα. Αποφύγετε να αγγίζετε τα μέρη κάτω από το καπάκι ώσπου να κρυσώσει ο κινητήρας.

RMU33650

Ηλεκτροπληξία

Μην αγγίζετε τα ηλεκτρικά μέρη όταν βάζετε μπροστά ή όταν λειτουργεί ο κινητήρας. Μπορεί να προκαλέσουν ηλεκτροπληξία.

RMU33660

Ηλεκτρική κλίση και ανύψωση

Μέλη του σώματος μπορεί να συντριβούν ανάμεσα στη μηχανή και το βραχίονα όταν η μηχανή ανυψώνεται η παίρνει κλίση. Κρατάτε τα μέλη του σώματος έξω από αυτή την περιοχή. Βεβαιωθείτε ότι δεν βρίσκεται

κανείς σ' αυτή την περιοχή πριν λειτουργήσετε το μηχανισμό ηλεκτρικής κλίσης και ανύψωσης.

Οι διακόπτες ηλεκτρικής κλίσης και ανύψωσης λειτουργούν ακόμα και όταν ο γενικός διακόπτης είναι κλειστός. Μην αφήνετε να πλησιάζουν άλλα άτομα τους διακόπτες όταν εργάζεστε γύρω από τη μηχανή.

Ποτέ μην πηγαίνετε κάτω από τη λεκάνη όταν είναι ανυψωμένη, ακόμα και αν έχει ασφαλίσει με το μοχλό στήριξης της ανύψωσης. Μπορεί να προκληθεί σοβαρός τραυματισμός αν η εξωλέμβια πέσει κατά λάθος.

RMU33670

Καλώδιο σταματήματος του κινητήρα

Συνδέστε το καλώδιο σταματήματος για να σβήσει ο κινητήρας αν ο οδηγός πέσει από το σκάφος ή αφήσει το πιλοτήριο. Αυτό εμποδίζει το σκάφος να φύγει μακριά με ταχύτητα εγκαταλείποντας τους ανθρώπους ή να πέσει πάνω σε ανθρώπους ή αντικείμενα.

Συνδέετε πάντα το καλώδιο σταματήματος του κινητήρα σε ένα ασφαλές σημείο στα ρούχα, το χέρι ή το πόδι όταν οδηγείτε. Μην το αφαιρείτε για να αφήσετε το πιλοτήριο όσο το σκάφος κινείται. Μην συνδέετε το καλώδιο σε ρούχα που μπορεί να σχιστούν, ούτε να το δρομολογείτε με τρόπο που θα μπορούσε να μπλεχτεί, με αποτέλεσμα να μην λειτουργήσει όταν χρειαστεί.

Μην δρομολογείτε το καλώδιο με τρόπο που να μπορεί να τραβηχτεί έξω κατά λάθος. Αν το καλώδιο τραβηχτεί στη διάρκεια της λειτουργίας, ο κινητήρας θα σβήσει και θα χάσετε το μεγαλύτερο μέρος του ελέγχου με το τιμόνι. Το σκάφος μπορεί να επιβραδύνει απότομα, πετώντας μπροστά ανθρώπους και αντικείμενα.

RMU33810

Βενζίνη

Η βενζίνη και οι αναθυμιάσεις της είναι εξαιρετικά εύφλεκτες και εκρηκτικές ύλες. Να ανεφοδιάζεστε πάντα με καύσιμο σύμφωνα με τη διαδικασία της σελίδας 46 για να μειώσετε τον κίνδυνο πυρκαγιάς και έκρηξης.

RMU33820

Έκθεση σε βενζίνη και χύσιμο βενζίνης

Φροντίστε να μην χυθεί βενζίνη. Αν χυθεί βενζίνη, σκουπίστε την αμέσως με στεγνά πανιά. Απαλλαγείτε από τα πανιά με τον ενδεδειγμένο τρόπο.

Αν χυθεί βενζίνη στο δέρμα σας, πλυθείτε αμέσως με σαπούνι και νερό. Αλλάξτε τα ρούχα σας αν βραχούν με βενζίνη.

Αν καταπιείτε βενζίνη, εισπνεύσετε πολλούς ατμούς βενζίνης ή πάει βενζίνη στα μάτια σας, επικοινωνήστε αμέσως με έναν γιατρό. Ποτέ μην ρουφάτε καύσιμο με το στόμα.

RMU33900

Μονοξειδίο του άνθρακα

Αυτό το προϊόν εκπέμπει καυσαέρια που περιέχουν μονοξειδίο του άνθρακα, ένα άχρωμο και άοσμο αέριο που μπορεί να προκαλέσει εγκεφαλικές βλάβες ή θάνατο αν εισπνευστεί. Τα συμπτώματα περιλαμβάνουν ναυτία, ζάλη και νύστα. Ο χώρος του οδηγού και οι καμπίνες θα πρέπει να αερίζονται καλά. Μην φράζετε τις εξόδους των καυσαερίων.

RMU33780

Τροποποιήσεις

Μην επιχειρήσετε να τροποποιήσετε αυτή την εξωλέμβια. Οι τροποποιήσεις μπορεί να μειώσουν την ασφάλεια και την αξιοπιστία, και να κάνουν επικίνδυνη ή παράνομη τη χρήση της εξωλέμβιας μηχανής.

RMU33740

Ασφάλεια στο σκάφος

Αυτό το τμήμα περιλαμβάνει μερικές από τις πολλές σημαντικές προφυλάξεις ασφαλείας που θα πρέπει να παίρνετε όταν είστε στο σκάφος.

RMU33710

Αλκοόλ και φάρμακα

Ποτέ μην οδηγείτε έχοντας καταναλώσει αλκοόλ ή έχοντας πάρει φάρμακα. Η μέθη είναι από τους πιο συνηθισμένους παράγοντες που οδηγούν σε θανατηφόρα ατυχήματα με σκάφη.

RMU33720

Σωσίβια

Έχετε ένα εγκεκριμένο σωσίβιο στο σκάφος για κάθε επιβάτη. Η Yamaha συνιστά να φοράτε σωσίβιο όποτε ταξιδεύετε με το σκάφος. Τουλάχιστον τα παιδιά και όσοι δεν ξέρουν κολύμπι θα πρέπει πάντα να φορούν σωσίβιο, ενώ όταν οι συνθήκες εγκυμονούν κινδύνους θα πρέπει να φορούν όλοι σωσίβιο.

RMU33730

Άνθρωποι στο νερό

Πάντα να κοιτάτε προσεκτικά για ανθρώπους στο νερό, όπως κολυμβητές, σκιέρ ή δύτες, όταν λειτουργεί ο κινητήρας. Όταν κάποιος είναι στο νερό κοντά στο σκάφος, βάλτε νεκρά και σβήστε τη μηχανή. Μένετε μακριά από περιοχές με κολυμβητές. Οι κολυμβητές δεν φαίνονται εύκολα.

Η προπέλα συνεχίζει να κινείται ακόμα και όταν η μηχανή είναι σε νεκρά. Σβήνετε τον κινητήρα όταν ένα άτομο είναι στο νερό κοντά σας.

RMU33750

Επιβάτες

Συμβουλευστε τις οδηγίες του κατασκευαστή του σκάφους για λεπτομέρειες σχετικά με τις κατάλληλες

Πληροφορίες που αφορούν την ασφάλεια

θέσεις των επιβατών στο σκάφος σας και να βεβαιώνετε ότι όλοι οι επιβάτες είναι σωστά τοποθετημένοι πριν επιταχύνετε και όταν οδηγείτε με ταχύτητα μεγαλύτερη από το ρελαντί. Αν στέκεστε ή κάθεστε σε ακατάλληλη θέση μπορεί είτε να πέσετε στο νερό είτε μέσα στο σκάφος λόγω κυμάτων, απόνερων ή ξαφνικών αλλαγών ταχύτητας ή κατεύθυνσης. Ακόμα και όταν οι επιβάτες είναι σε σωστές θέσεις, να τους προειδοποιείτε όταν πρέπει να κάνετε κάποιον ασυνήθιστο ελιγμό. Πάντα να αποφεύγετε να πηδάτε κύματα ή απόνερα.

RMU33760

Υπερφόρτωση

Μην υπερφορτώνετε το σκάφος. Συμβουλευέστε την πλάκα προδιαγραφών ή τον κατασκευαστή του σκάφους σχετικά με το μέγιστο βάρος και τον αριθμό των επιβατών. Βεβαιώνετε ότι το βάρος είναι σωστά κατανομημένο σύμφωνα με τις οδηγίες του κατασκευαστή του σκάφους. Υπερφόρτωση ή ακατάλληλη κατανομή βάρους μπορεί να δυσκολέψει τον χειρισμό του σκάφους και να οδηγήσει σε ατύχημα, αναποδογύρισμα ή βύθισμα.

RMU33770

Αποφεύγετε συγκρούσεις

Ελέγχετε συνεχώς για ανθρώπους, αντικείμενα και άλλα σκάφη. Να είστε σε εγρήγορση για συνθήκες που περιορίζουν την ορατότητά σας ή σας εμποδίζουν να βλέπετε άλλους.

Οδηγείτε προσεκτικά με ασφαλείς ταχύτητες και σε απόσταση ασφαλείας από ανθρώπους, αντικείμενα ή άλλα σκάφη.

- Μην ακολουθείτε ακριβώς από πίσω άλλα σκάφη ή θαλάσσιους σκιέρ.
- Αποφύγετε απότομες στροφές ή άλλες μανούβρες που δυσκολεύουν τους άλλους να σας αποφύγουν ή να καταλάβουν πού πάτε.

- Αποφεύγετε περιοχές με βυθισμένα αντικείμενα ή ρηχά νερά.

- Να οδηγείτε ανάλογα με τις ικανότητές σας και να αποφεύγετε απότομους ελιγμούς για να μειώσετε τον κίνδυνο απώλειας ελέγχου, εκτόξευσης και σύγκρουσης.

- **Αντιδράτε έγκαιρα** για την αποφυγή συγκρούσεων. Μην ξεχνάτε ότι **τα σκάφη δεν έχουν φρένα** και ότι αν σταματήσετε τον κινητήρα ή μειώσετε το γκάζι, μειώνεται και η δυνατότητα ελιγμών με το τιμόνι. Αν δεν είστε σίγουροι ότι μπορείτε να σταματήσετε εγκαίρως πριν χτυπήσετε ένα αντικείμενο, ανοίξτε το γκάζι και στρίψτε προς άλλη κατεύθυνση.

RMU33790

Καιρός

Να είστε πάντα ενημερωμένοι για τον καιρό. Ελέγχετε τα δελτία καιρού πριν ξεκινήσετε με το σκάφος. Αποφεύγετε τα ταξίδια με επικίνδυνο καιρό.

RMU33880

Εκπαίδευση των επιβατών

Βεβαιωθείτε ότι τουλάχιστον ένας από τους υπόλοιπους επιβάτες είναι εκπαιδευμένος και μπορεί να οδηγήσει το σκάφος σε περίπτωση έκτακτης ανάγκης.

RMU33890

Εκδόσεις ασφάλειας στο σκάφος

Να είστε ενημερωμένοι σχετικά με την ασφάλεια του σκάφους. Πρόσθετες εκδόσεις και πληροφορίες μπορείτε να προμηθευτείτε από πολλούς οργανισμούς σκαφών.

RMU33600

Νόμοι και κανονισμοί

Να γνωρίζετε τους θαλάσσιους νόμους και κανονισμούς της περιοχής που ταξιδεύετε - και να τους τηρείτε. Υπάρχουν διάφορα σετ κανονισμών που ισχύουν ανάλογα με τη γεωγραφική περιοχή, αλλά σε γενικές γραμμές είναι όλα παραλλαγές των Διεθνών

Πληροφορίες που αφορούν την ασφάλεια

Κανονισμών Ασφαλούς Ναυσιπλοΐας.

Βασικές απαιτήσεις

RMU25540

Οδηγίες ανεφοδιασμού με καύσιμο

RWM00010

ΠΡΟΕΙΔΟΠΟΙΗΣΗ

Η ΒΕΝΖΙΝΗ ΚΑΙ ΟΙ ΑΝΑΘΥΜΙΑΣΕΙΣ ΤΗΣ ΕΙΝΑΙ ΕΞΑΙΡΕΤΙΚΑ ΕΥΦΛΕΚΤΕΣ ΚΑΙ ΕΚΡΗΚΤΙΚΕΣ ΎΛΕΣ!

- Μην καπνίζετε όταν βάζετε καύσιμο στην εξωλέμβια και μείνετε μακριά από σπίθες, φλόγες ή άλλες πηγές ανάφλεξης.
- Σβήστε τον κινητήρα πριν βάλετε καύσιμο στη μηχανή.
- Βάζετε καύσιμο σε καλά αερισμένο χώρο. Τα φορητά δοχεία καυσίμου να τα γεμίζετε με καύσιμο έξω από το σκάφος.
- Προσέξτε να μην χυθεί βενζίνη. Αν συμβεί κάτι τέτοιο, σκουπίστε αμέσως τη βενζίνη με στεγνά πανιά.
- Μην παραγεμίζετε το δοχείο καυσίμου.
- Σφίξτε καλά την τάπα του δοχείου καυσίμου μετά το γέμισμα με καύσιμο.
- Αν καταπιείτε βενζίνη, εισπνεύσετε πολλές αναθυμιάσεις ή πάει βενζίνη στα μάτια σας, φωνάξτε αμέσως γιατρό.
- Αν χυθεί βενζίνη στο δέρμα σας, πλύνετε το αμέσως με σαπούνι και νερό. Αν βραχούν τα ρούχα σας με βενζίνη, αλλάξτε ρούχα.
- Ακουμπήστε την άκρη της αντλίας καυσίμου στο άνοιγμα του δοχείου καυσίμου ή στο χωνί για προστασία από ηλεκτροστατικές σπίθες.

RCM00010

ΠΡΟΣΟΧΗ:

Χρησιμοποιείτε μόνο καθαρή βενζίνη που έχει αποθηκευτεί σε καθαρά δοχεία και δεν έχει μολυνθεί από νερό ή ξένα υλικά.

RMU25580

Βενζίνη

Συνιστώμενη βενζίνη:

Απλή αμόλυβδη βενζίνη με ελάχιστη περιεκτικότητα οκτανίων 90 (Αριθμός Οκτανίων Έρευνας).

Αν ακούγεται θόρυβος απ' τα πειράκια ή σφύριγμα, χρησιμοποιήστε διαφορετικής μάρκας βενζίνη ή σούπερ αμόλυβδη.

RMU25683

Λάδι κινητήρα

Συνιστώμενο λάδι κινητήρα:

Λάδι για τετράχρονους κινητήρες με συνδυασμό των ακόλουθων ταξινομήσεων SAE και API

Τύπος λαδιού κινητήρα SAE:

10W-30 ή 10W-40

Τύπος λαδιού κινητήρα API:

SE, SF, SG, SH, SJ, SL

Ποσότητα λαδιού κινητήρα

(χωρίς το φίλτρο λαδιού):

4.3 L (4.55 US qt) (3.78 Imp.qt)

ΣΗΜΕΙΩΣΗ:

Αν δεν υπάρχουν οι συνιστώμενοι τύποι λαδιού, επιλέξτε κάποιο άλλο λάδι από τον ακόλουθο πίνακα, σύμφωνα με τη μέση θερμοκρασία της περιοχής σας.

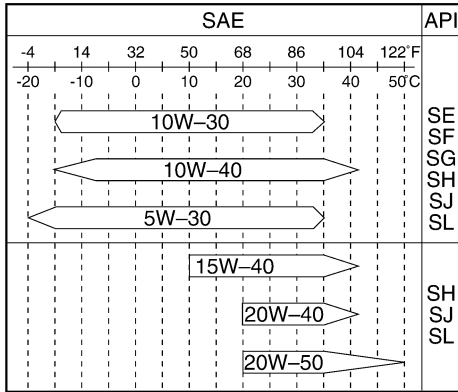

ZMU05190

RCM01050

ΠΡΟΣΟΧΗ:

Όλες οι τετράχρονες μηχανές αποστέλλονται από το εργοστάσιο χωρίς λάδι κινητήρα.



ZMU01710

RMU33550

Απαιτήσεις τοποθέτησης

RMU33560

Κατάλληλη ιπποδύναμη σκάφους

Πριν τοποθετήσετε την(τις) εξωλέμβια(ες), βεβαιωθείτε ότι η συνολική ιπποδύναμη της(των) μηχανής(ών) δεν υπερβαίνει την μέγιστη τιμή ιπποδύναμης του σκάφους. Δείτε την πλάκα προδιαγραφών του σκάφους

ή επικοινωνήστε με τον κατασκευαστή.

RWM01560

ΠΡΟΕΙΔΟΠΟΙΗΣΗ

Η υπερβολική ταχύτητα μπορεί να προκαλέσει σοβαρή αστάθεια στο σκάφος.

RMU33570

Τοποθέτηση της εξωλέμβιας

Ο αντιπρόσωπος ή κάποιο άλλο έμπειρο άτομο στην εξάρτηση σκαφών θα πρέπει να τοποθετήσει τη μηχανή χρησιμοποιώντας τα κατάλληλα εργαλεία και οδηγίες τοποθέτησης. Για περισσότερες πληροφορίες, αναφερθείτε στη σελίδα 43.

RWM01570

ΠΡΟΕΙΔΟΠΟΙΗΣΗ

- Λάθος τοποθέτηση της εξωλέμβιας μηχανής μπορεί να οδηγήσει σε επικίνδυνες καταστάσεις όπως κακό χειρισμό, απώλεια ελέγχου ή κίνδυνο πυρκαγιάς.
- Επειδή η μηχανή είναι πολύ βαριά, απαιτείται ειδικός εξοπλισμός και εκπαίδευση για να τοποθετηθεί σωστά.

RMU33580

Απαιτήσεις χειριστηρίου

Η μονάδα του χειριστηρίου πρέπει να είναι εφοδιασμένη με μηχανισμό(ούς) προστασίας από εκκίνηση με ταχύτητα. Αυτός ο μηχανισμός εμποδίζει τον κινητήρα να πάρει μπροστά αν δεν είναι σε νεκρά ταχύτητα.

RWM01580

ΠΡΟΕΙΔΟΠΟΙΗΣΗ

- Αν ο κινητήρας πάρει μπροστά με ταχύτητα, το σκάφος θα κινηθεί απότομα και ξαφνικά, και πιθανόν να προκληθεί σύγκρουση ή να πέσουν στο νερό οι επιβάτες.
- Αν ο κινητήρας πάρει μπροστά με ταχύτητα, αυτό σημαίνει ότι το σύστημα προστασίας από εκκίνηση με ταχύτητα δεν

Βασικές απαιτήσεις

λειτουργεί σωστά και δεν θα πρέπει να συνεχίσετε τη χρήση της εξωλέμβιας. Επικοινωνήστε με τον αντιπρόσωπο της Yamaha.

RMU25702

Προδιαγραφές μπαταρίας

RCM01061

ΠΡΟΣΟΧΗ:

Μην χρησιμοποιείτε μια μπαταρία που δεν έχει την οριζόμενη χωρητικότητα. Αν χρησιμοποιηθεί μπαταρία που δεν είναι σύμφωνη με τις προδιαγραφές, το ηλεκτρικό σύστημα θα υπολειτουργεί ή θα υπερφορτωθεί, προκαλώντας βλάβη στο ηλεκτρικό σύστημα.

Στα μοντέλα ηλεκτρικής εκκίνησης, επιλέξτε μια μπαταρία σύμφωνη με τις ακόλουθες προδιαγραφές.

RMU25721

Προδιαγραφές μπαταρίας

Ελάχιστα αμπέρ στην εκκίνηση με κρύο κινητήρα (CCA/EN):

430.0 αμπέρ

Ελάχιστη τιμή χωρητικότητας (20HR/IEC):

70.0 αμπερώρια

Ο κινητήρας δεν παίρνει μπροστά αν η τάση της μπαταρίας είναι πολύ χαμηλή.

RMU34190

Επιλογή προπέλας

Μετά την επιλογή της εξωλέμβιας, η επιλογή της σωστής προπέλας είναι από τις πιο σημαντικές αποφάσεις αγοράς για έναν ιδιοκτήτη σκάφους. Ο τύπος, το μέγεθος και η σχεδίαση της προπέλας έχουν άμεση επίδραση στην επιτάχυνση, την ανώτατη ταχύτητα, την οικονομία καυσίμου, ακόμα και στη διάρκεια ζωής του κινητήρα. Η Yamaha σχεδιάζει και κατασκευάζει προπέλες για κάθε εξωλέμβια Yamaha και

για κάθε εφαρμογή.

Οι εξωλέμβιες Yamaha είναι εφοδιασμένες με προπέλες κατάλληλες για μεγάλο εύρος εφαρμογών, υπάρχουν όμως ορισμένες χρήσεις όπου μια άλλη προπέλα θα απέδιδε καλύτερα.

Ο αντιπρόσωπος της Yamaha θα σας βοηθήσει να επιλέξετε τη σωστή προπέλα ανάλογα με τις ανάγκες σας. Επιλέξτε μια προπέλα που θα επιτρέπει στον κινητήρα να φτάνει στο μέσο ή το πάνω μισό των στροφών λειτουργίας με τέρμα το γκάζι και μέγιστο φορτίο. Γενικά, επιλέξτε προπέλα με μεγαλύτερο βήμα για μικρότερα φορτία και μια προπέλα με μικρότερο βήμα για μεγαλύτερα φορτία. Αν μεταφέρετε φορτία που το βάρος τους μεταβάλλεται σημαντικά επιλέξτε μια προπέλα που επιτρέπει στον κινητήρα να λειτουργεί στις κατάλληλες στροφές με το μέγιστο φορτίο, αλλά μειώνετε το γκάζι όταν μεταφέρετε ελαφρύτερα φορτία, ώστε οι στροφές να παραμένουν σε επιτρεπτά επίπεδα.

Για οδηγίες σχετικά με την αφαίρεση και την τοποθέτηση της προπέλας, αναφερθείτε στη σελίδα 81.

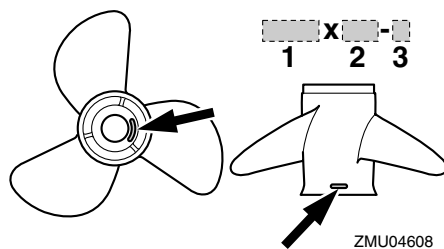

1. Διάμετρος προπέλας σε ίντσες
2. Βήμα προπέλας σε ίντσες
3. Τύπος προπέλας (ένδειξη σειράς μοντέλου)

RMU25770

Προστασία από εκκίνηση με ταχύτητα

Οι εξωλέμβιες Yamaha και τα εγκεκριμένα από τη Yamaha χειριστήρια είναι εφοδιασμένα με μηχανισμούς προστασίας από εκκίνηση με ταχύτητα. Αυτή η λειτουργία επιτρέπει στον κινητήρα να παίρνει μπροστά μόνο όταν είναι σε νεκρά. Πάντα να επιλέγετε τη νεκρά ταχύτητα πριν βάλετε μπροστά τον κινητήρα.

Βασικά μέρη

ΣΗΜΕΙΩΣΗ:

* Μπορεί να μην είναι ακριβώς όπως εμφανίζεται. Επίσης μπορεί να μην περιλαμβάνεται ως στάνταρ εξοπλισμός σε όλα τα μοντέλα.

F115A, FL115A

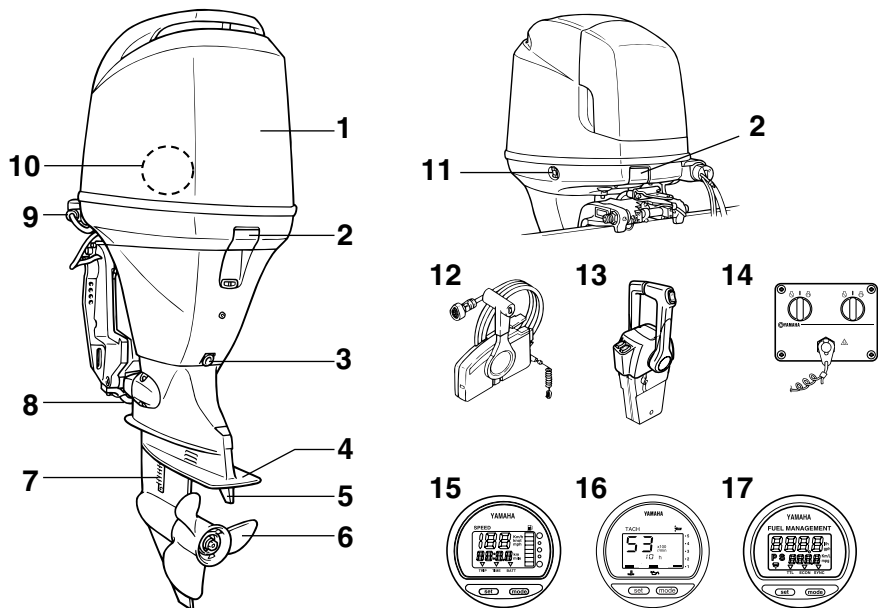

ZMU04775

1. Καπάκι
2. Μοχλός(οί) ασφάλισης καπακιού
3. Βίδα αδειάσματος
4. Πλάκα κατά της σπηλαιώσης
5. Πτερύγιο κλίσης (άνοδος)
6. Προπέλα*
7. Εισαγωγή νερού ψύξης
8. Άνοδος
9. Εξάρτημα πλυσίματος
10. Υδατοπαγίδα
11. Διακόπτης ηλεκτρικής κλίσης και ανύψωσης
12. Κιβώτιο χειριστηρίου (τύπου πλευρικής τοποθέτησης)*

13. Κιβώτιο χειριστηρίου (κάθετης τοποθέτησης)*
14. Πίνακας διακοπών (για χρήση με κάθετο χειριστήριο)*
15. Ψηφιακό κοντέρ*
16. Ψηφιακό στροφόμετρο
17. Μετρητής διαχείρισης καυσίμου*

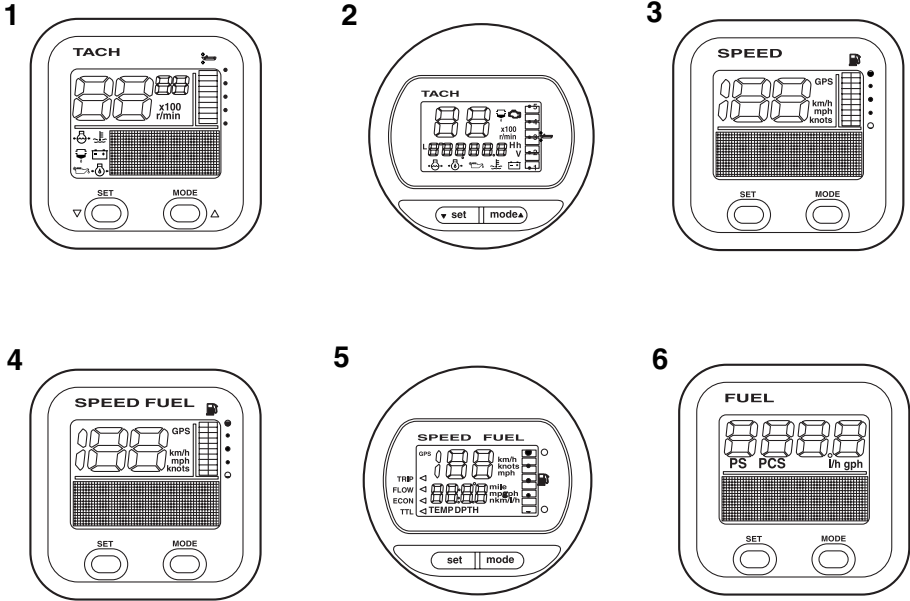

ZMU05429

1. Μονάδα στροφόμετρου (Τετράγωνη)*
2. Μονάδα στροφόμετρου (Στρογγυλή)*
3. Μονάδα κοντέρ (Τετράγωνη)*
4. Μονάδα μέτρησης ταχύτητας & καυσίμου (Τετράγωνη)*
5. Μονάδα μέτρησης ταχύτητας & καυσίμου (Στρογγυλή)*
6. Μετρητής διαχείρισης καυσίμου (Τετράγωνος)*

RMU26180

Χειριστήριο

Τόσο η αλλαγή ταχυτήτων όσο και το γκάτσι ελέγχονται από το μοχλό του χειριστηρίου. Οι ηλεκτρικοί διακόπτες είναι τοποθετημένοι πάνω στο κιβώτιο του χειριστηρίου.

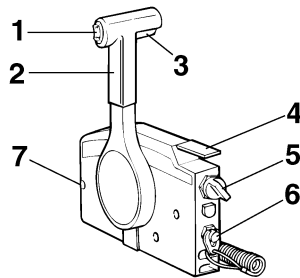

ZMU01723

1. Διακόπτης ηλεκτρικής κλίσης και ανύψωσης
2. Μοχλός χειριστηρίου
3. Σκανδάλη κλειδώματος σε νεκρά
4. Χειρόγκαζο
5. Γενικός διακόπτης / διακόπτης τσοκ
6. Διακόπτης σβησίματος κινητήρα
7. Ρυθμιστής τριβής τιμονιού

Βασικά μέρη

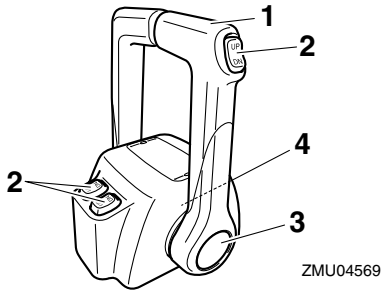

1. Μοχλός χειριστηρίου
2. Διακόπτης ηλεκτρικής κλίσης και ανύψωσης
3. Χειρόγκαζο
4. Ρυθμιστής τριβής τιμονιού

RMU26190

Μοχλός χειριστηρίου

Η μετακίνηση του μοχλού προς τα μπροστά από τη θέση της νεκράς ενεργοποιεί την ταχύτητα πρόσω. Η μετακίνηση του μοχλού προς τα πίσω από τη θέση της νεκράς ενεργοποιεί την ταχύτητα όπισθεν. Ο κινητήρας συνεχίζει να λειτουργεί στο ρελαντί μέχρι ο μοχλός να μετακινηθεί κατά 35° (θα νιώσετε ένα τράβηγμα). Αν μετακινήσετε κι άλλο τον μοχλό θα ανοίξει το γκάζι και η μηχανή θα αρχίσει να επιταχύνει.

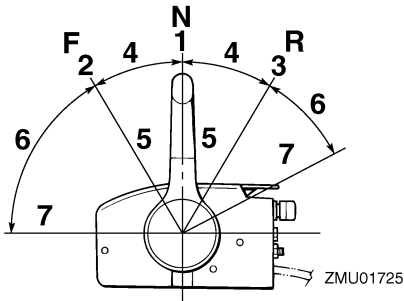

1. Νεκρά "N"
2. Πρόσω "F"
3. Όπισθεν "R"

4. Αλλαγή ταχύτητας
5. Εντελώς κλειστό
6. Γκάζι
7. Εντελώς ανοικτό

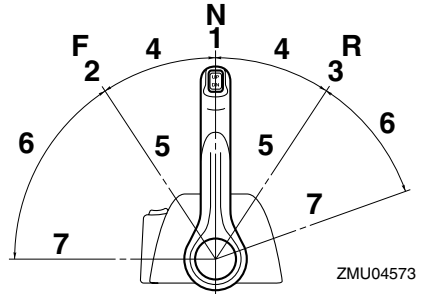

1. Νεκρά "N"
2. Πρόσω "F"
3. Όπισθεν "R"
4. Αλλαγή ταχύτητας
5. Εντελώς κλειστό
6. Γκάζι
7. Εντελώς ανοικτό

RMU26201

Σκανδάλη κλειδώματος στη νεκρά

Για να αλλάξετε ταχύτητα από τη νεκρά, θα πρέπει πρώτα να τραβήξετε επάνω τη σκανδάλη κλειδώματος στη νεκρά.

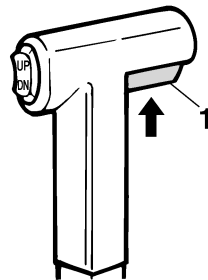

1. Σκανδάλη κλειδώματος σε νεκρά

ZMU01727

RMU26211

Χειρόγκαζο

Για να ανοίξετε το γκάζι χωρίς να βάλετε ταχύτητα πρόσω ή όπισθεν, τοποθετήστε το μοχλό του χειριστηρίου στη θέση της νεκράς και σηκώστε το χειρόγκαζο.

ΣΗΜΕΙΩΣΗ:

Το χειρόγκαζο λειτουργεί μόνο όταν ο μοχλός του χειριστηρίου είναι στη θέση της νεκράς. Ο μοχλός του χειριστηρίου λειτουργεί μόνο όταν το χειρόγκαζο είναι στην εντελώς κλειστή θέση.

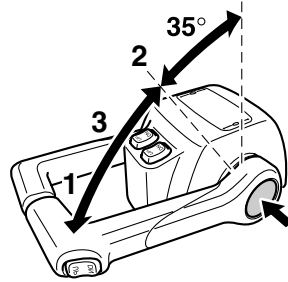

ZMU04575

1. Εντελώς ανοικτό
2. Εντελώς κλειστό
3. Χειρόγκαζο

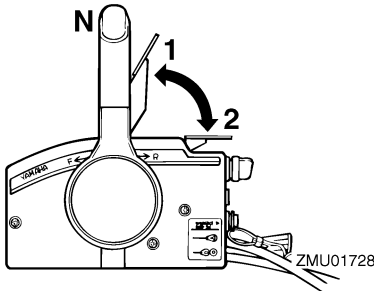

1. Εντελώς ανοικτό
2. Εντελώς κλειστό

RMU26232

Χειρόγκαζο

Για να ανοίξετε το γκάζι χωρίς να βάλετε ταχύτητα πρόσω ή όπισθεν, πιάστε το κουμπί του χειρόγκαζου και μετακινήστε το μοχλό του χειριστηρίου.

ΣΗΜΕΙΩΣΗ:

- Το κουμπί του χειρόγκαζου μπορεί να χρησιμοποιηθεί μόνο όταν ο μοχλός του χειριστηρίου είναι στη νεκρά.
- Αφού πατήσετε αυτό το κουμπί, το γκάζι θα αρχίσει να ανοίγει εφόσον ο μοχλός του χειριστηρίου μετακινηθεί τουλάχιστον κατά 35°.
- Μετά τη χρήση του χειρόγκαζου, επαναφέρετε το μοχλό του χειριστηρίου στη νεκρά. Το κουμπί του χειρόγκαζου επιστρέφει αυτόματα στην αρχική του θέση. Το χειριστήριο θα επιλέγει κανονικά τις ταχύτητες πρόσω και όπισθεν.

RMU25911

Λαγουδέρα

Για να αλλάξετε κατεύθυνση, μετακινήστε τη λαγουδέρα αριστερά ή δεξιά.

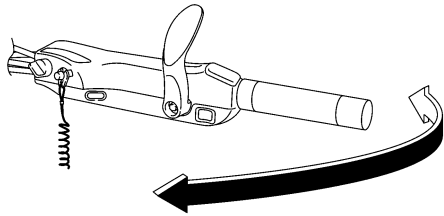

ZMU05203

RMU25922

Μοχλός αλλαγής ταχυτήτων

Τραβήξτε το μοχλό αλλαγής ταχυτήτων προς το μέρος σας για να επιλέξετε ταχύτητα πρόσω και να προχωρήσει το σκάφος μπροστά. Πιέστε το μοχλό προς την αντίθετη κατεύθυνση για να επιλέξετε την όπισθεν και το σκάφος να κινηθεί προς την πρύμη.

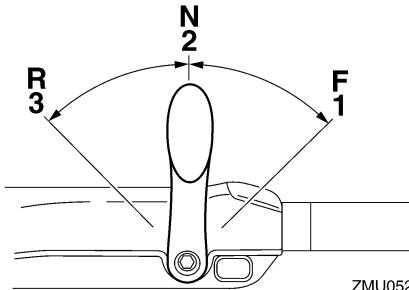

ZMU05204

1. Πρόσω “F”
2. Νεκρά “N”
3. Όπισθεν “R”

RMU25941

Χειρολαβή γκαζιού

Η χειρολαβή του γκαζιού βρίσκεται πάνω στη λαγουδέρα. Στρέψτε τη χειρολαβή αριστερόστροφα για να αυξήσετε την ταχύτητα και δεξιόστροφα για να την μειώσετε.

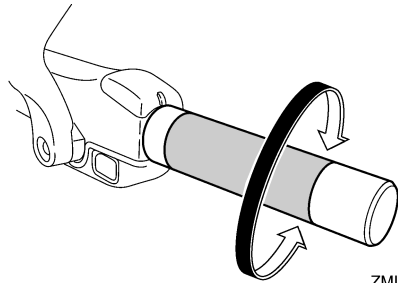

ZMU05205

RMU25961

Ένδειξη θέσης γκαζιού

Η καμπύλη κατανάλωσης καυσίμου που υπάρχει πάνω στην ένδειξη θέσης γκαζιού δείχνει το σχετικό ποσό κατανάλωσης καυσίμου σε κάθε θέση του γκαζιού. Επιλέξτε τη θέση που προσφέρει τον καλύτερο συνδυασμό απόδοσης και οικονομίας καυσίμου για την επιθυμητή χρήση.

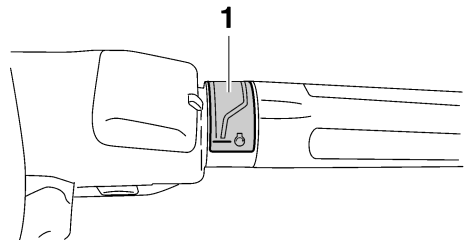

ZMU05206

1. Ένδειξη γκαζιού

RMU25971

Ρυθμιστής τριβής τιμονιού

Το εξάρτημα τριβής παρέχει ρυθμιζόμενη αντίσταση στην κίνηση της χειρολαβής του τιμονιού ή του μοχλού του χειριστηρίου και μπορεί να ρυθμιστεί σύμφωνα με την προτίμηση του χρήστη.

Για να αυξήσετε την αντίσταση, στρέψτε το ρυθμιστή δεξιά. Για να μειώσετε την

αντίσταση, στρέψτε το ρυθμιστή αριστερά.

RWM00031

ΠΡΟΕΙΔΟΠΟΙΗΣΗ

Να μην υπερσφίγγετε το ρυθμιστή τριβής. Αν υπάρχει παρά πολύ μεγάλη αντίσταση, μπορεί να είναι δύσκολο να μετακινήσετε το μοχλό χειριστηρίου ή τη χειρολαβή του γκαζιού, γεγονός που μπορεί να οδηγήσει σε ατύχημα.

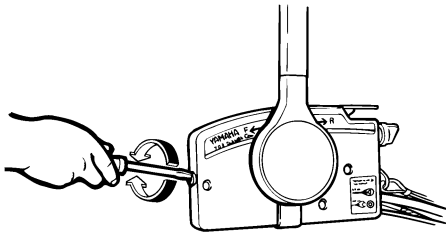

ZMU01714

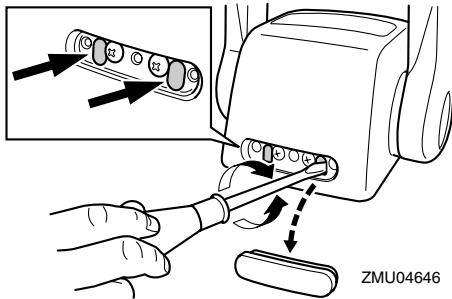

ZMU04646

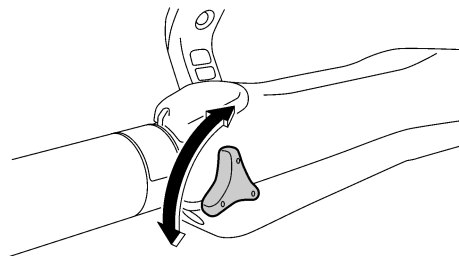

ZMU05207

Όταν θέλετε να έχετε σταθερή ταχύτητα,

σφίξτε το ρυθμιστή για να διατηρηθεί η επιθυμητή ρύθμιση του γκαζιού.

RMU25991

Διακόπτης σβησίματος κινητήρα

Ο συνδετήρας πρέπει να είναι συνδεδεμένος με το διακόπτη σβησίματος του κινητήρα, αλλιώς η μηχανή δεν παίρνει μπροστά. Το καλώδιο πρέπει να συνδέεται σε ένα ασφαλές μέρος στα ρούχα του οδηγού, στο χέρι ή στο πόδι. Αν ο οδηγός πέσει στη θάλασσα ή φύγει από το πιλοτήριο, το καλώδιο θα τραβήξει τον συνδετήρα με αποτέλεσμα να σβήσει ο κινητήρας. Αυτό θα εμποδίσει να απομακρυνθεί το σκάφος με ταχύτητα.

RWM00121

ΠΡΟΕΙΔΟΠΟΙΗΣΗ

- Συνδέστε το κορδόνι του διακόπτη σταματήματος του κινητήρα σε ένα ασφαλές σημείο στα ρούχα σας ή στο χέρι ή το πόδι όταν οδηγείτε.
- Μην συνδέετε το κορδόνι σε ρούχα που μπορεί να σχιστούν. Προσέξτε μην πιαστεί κάπου το κορδόνι και δεν λειτουργήσει.
- Προσοχή μην τραβήξετε κατά λάθος το κορδόνι στη διάρκεια της κανονικής λειτουργίας. Απώλεια ισχύος κινητήρα σημαίνει σημαντική απώλεια ελέγχου του πηδαλιού. Επίσης, χωρίς ισχύ, το σκάφος μπορεί να επιβραδύνει απότομα. Αυτό μπορεί να πετάξει μπροστά τους ανθρώπους και τα αντικείμενα του σκάφους.

ΣΗΜΕΙΩΣΗ:

Η μηχανή δεν παίρνει μπροστά αν έχει αφαιρεθεί ο συνδετήρας.

Βασικά μέρη

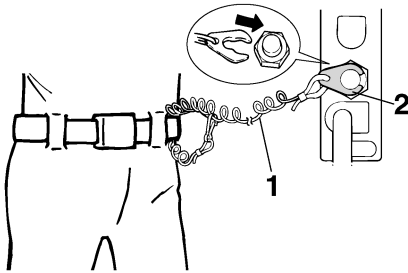

ZMU01716

1. Καλώδιο
2. Συνδετήρας

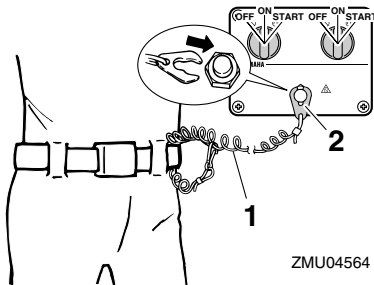

ZMU04564

1. Καλώδιο
2. Συνδετήρας

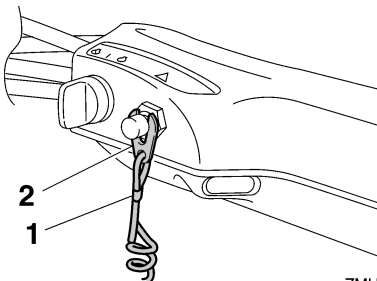

ZMU05208

1. Καλώδιο
2. Συνδετήρας

RMU26001

Κουμπί σταματήματος του κινητήρα

Πιέστε αυτό το κουμπί για να ανοίξει το κύκλωμα της ανάφλεξης και να σταματήσει ο κινητήρας.

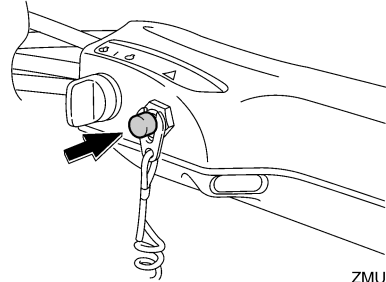

ZMU05209

RMU26090

Γενικός διακόπτης

Ο γενικός διακόπτης ελέγχει το σύστημα ανάφλεξης. Η λειτουργία του περιγράφεται πιο κάτω.

● “OFF” (off)

Με τον γενικό διακόπτη στη θέση “OFF” (off), τα ηλεκτρικά κυκλώματα είναι απενεργοποιημένα και το κλειδί μπορεί να βγει.

● “ON” (on)

Με τον γενικό διακόπτη στη θέση “ON” (on), τα ηλεκτρικά κυκλώματα είναι ενεργοποιημένα και το κλειδί δεν μπορεί να βγει.

● “START” (start)

Με τον γενικό διακόπτη στη θέση “START” (start), η μίζα γυρίζει για να ξεκινήσει τον κινητήρα. Όταν αφήσετε το κλειδί, επιστρέφει αυτόματα στη θέση “ON” (on).

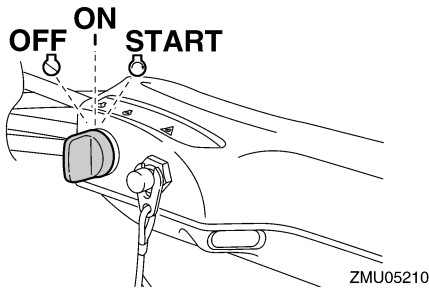
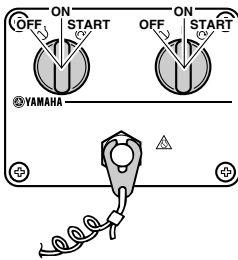
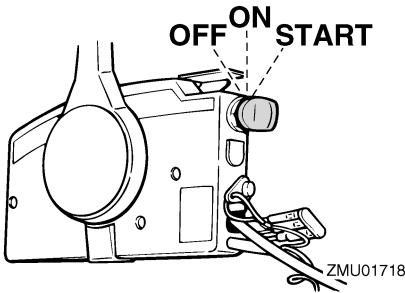

RMU26111

Ρυθμιστής τριβής του τιμονιού

Το εξάρτημα τριβής ρυθμίζει την αντίσταση στο μηχανισμό του τιμονιού και μπορεί να ρυθμιστεί σύμφωνα με τις προτιμήσεις του χειριστή. Ο μοχλός ρύθμισης βρίσκεται στο κάτω μέρος του βραχίονα της λαγουδέρας.

Για να αυξήσετε την αντίσταση, στρέψτε το μοχλό προς την αριστερή πλευρά “Α”.

Για να μειώσετε την αντίσταση, στρέψτε το

μοχλό προς τη δεξιά πλευρά “Β”.

RWM00040

ΠΡΟΕΙΔΟΠΟΙΗΣΗ

Μην παρασιγγάτε τον ρυθμιστή τριβής. Αν υπάρχει υπερβολική αντίσταση, θα είναι δύσκολο να κάνετε ελιγμούς, πράγμα που μπορεί να οδηγήσει σε ατύχημα.

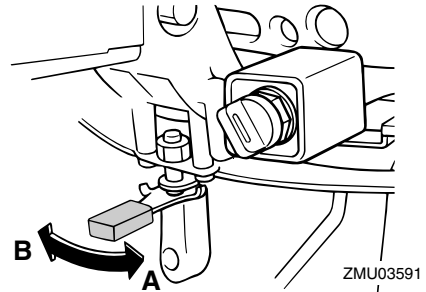

ΣΗΜΕΙΩΣΗ:

- Ελέγξτε την ομαλή κίνηση της λαγουδέρας αφού στρέψετε το μοχλό δεξιά “Β”.
- Μην βάζετε λιπαντικά όπως γράσο στις περιοχές τριβής του ρυθμιστή τριβής του τιμονιού.

RMU26142

Διακόπτης ηλεκτρικής κλίσης και ανύψωσης στο χειριστήριο ή τη λαγουδέρα

Το σύστημα ηλεκτρικής κλίσης και ανύψωσης ρυθμίζει τη γωνία της εξωλέμβιας σε σχέση με τον καθρέφτη. Πιέζοντας τον διακόπτη στη θέση “UP” (πάνω) η εξωλέμβια μηχανή παίρνει κλίση προς τα πάνω και μετά ανυψώνεται. Πιέζοντας τον διακόπτη στη θέση “DN” (κάτω) η εξωλέμβια μηχανή κατεβαίνει και μετά ισιώνει. Όταν αφήνετε το διακόπτη, η εξωλέμβια σταματά στη θέση που βρίσκεται.

ΣΗΜΕΙΩΣΗ:

Για οδηγίες σχετικά με τη χρήση του

Βασικά μέρη

διακόπτη ηλεκτρικής κλίσης και ανύψωσης, αναφερθείτε στις σελίδες 54 και 57.

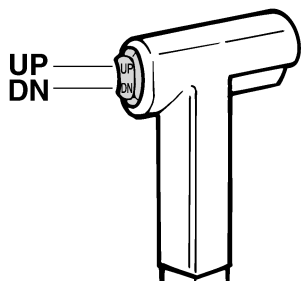

ZMU01720

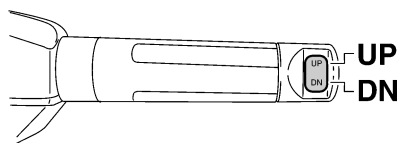

ZMU05211

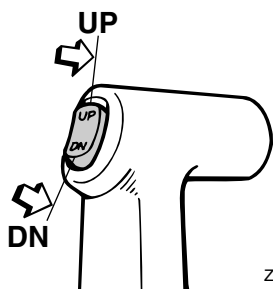

ZMU03938

RMU26152

Διακόπτης ηλεκτρικής κλίσης και ανύψωσης στη λεκάνη της μηχανής

Ο διακόπτης ηλεκτρικής κλίσης και ανύψωσης βρίσκεται στο πλάι της λεκάνης της μηχανής. Πιέζοντας τον διακόπτη στη θέση “UP” (πάνω) η εξωλέμβια μηχανή παίρνει κλίση προς τα πάνω και μετά

ανυψώνεται. Πιέζοντας το διακόπτη στη θέση “DN” (κάτω) η εξωλέμβια μηχανή κατεβαίνει και μετά ισιώνει. Όταν αφήνετε το διακόπτη, η εξωλέμβια σταματά στη θέση που βρίσκεται.

RWM01030

ΠΡΟΕΙΔΟΠΟΙΗΣΗ

Χρησιμοποιήστε το διακόπτη ηλεκτρικής κλίσης και ανύψωσης που βρίσκεται στο κάτω τμήμα της μηχανής μόνο όταν το σκάφος είναι εντελώς σταματημένο με τη μηχανή σβηστή. Αν επιχειρήσετε να χρησιμοποιήσετε αυτόν τον διακόπτη όταν το σκάφος κινείται, αυξάνεται ο κίνδυνος να πέσετε από το σκάφος ή μπορεί να χάσει την προσοχή του ο οδηγός, πράγμα που μπορεί να οδηγήσει σε σύγκρουση με άλλο σκάφος ή εμπόδιο.

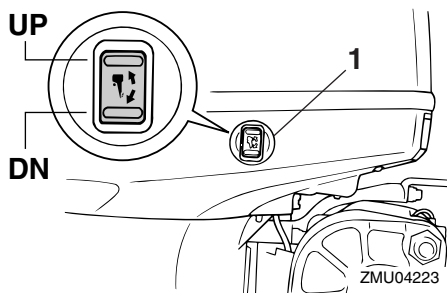

1. Διακόπτης ηλεκτρικής κλίσης και ανύψωσης

ΣΗΜΕΙΩΣΗ:

Για οδηγίες σχετικά με τη χρήση του διακόπτη ηλεκτρικής κλίσης και ανύψωσης, αναφερθείτε στη σελίδα 57.

RMU26162

Διακόπτες ηλεκτρικής κλίσης και ανύψωσης (διπλό κάθετο χειριστήριο)

Το σύστημα ηλεκτρικής κλίσης και ανύψωσης ρυθμίζει τη γωνία της εξωλέμβιας σε σχέση με τον καθρέφτη. Πιέζοντας τον

διακόπτη στη θέση “UP” (πάνω) η εξωλέμβια μηχανή παίρνει κλίση προς τα πάνω και μετά ανυψώνεται. Πιέζοντας το διακόπτη στη θέση “DN” (κάτω) η εξωλέμβια μηχανή κατεβαίνει και μετά ισιώνει. Όταν αφήνετε το διακόπτη, η εξωλέμβια σταματά στη θέση που βρίσκεται.

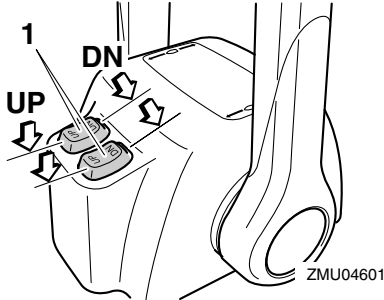

1. Διακόπτης ηλεκτρικής κλίσης και ανύψωσης

ΣΗΜΕΙΩΣΗ:

- Στον χειρισμό δύο μηχανών, ο διακόπτης της λαβής του χειριστηρίου ελέγχει ταυτόχρονα και τις δύο μηχανές.
- Για οδηγίες σχετικά με τη χρήση των διακοπών ηλεκτρικής κλίσης και ανύψωσης, αναφερθείτε στις σελίδες 54 και 57.

RMU26243

Πτερύγιο κλίσης με άνοδο

Το πτερύγιο κλίσης πρέπει να ρυθμίζεται ώστε το τιμόνι να μπορεί να στρέφεται αριστερά ή δεξιά με την ίδια δύναμη.

RWM00840

ΠΡΟΕΙΔΟΠΟΙΗΣΗ

Λάθος ρύθμιση του πτερυγίου κλίσης μπορεί να προκαλέσει δυσκολία στους ελιγμούς. Πάντα να κάνετε δοκιμαστική διαδρομή μετά από ρύθμιση ή αντικατάσταση του πτερυγίου κλίσης για να βεβαιωθείτε ότι το τιμόνι λειτουργεί σωστά. Μην ξεχνάτε να σφίγγετε το μπουλόνι μετά από τη ρύθμιση του

πτερυγίου κλίσης.

Αν το σκάφος τείνει να στρίβει αριστερά, στρέψτε το πίσω άκρο του πτερυγίου κλίσης προς τα αριστερά “A” στην εικόνα. Αν το σκάφος τείνει να στρίβει δεξιά, στρέψτε το άκρο του πτερυγίου κλίσης προς τα δεξιά “B” στην εικόνα.

RCM00840

ΠΡΟΣΟΧΗ:

Το πτερύγιο κλίσης λειτουργεί και ως άνοδος για προστασία του κινητήρα από ηλεκτροχημική διάβρωση. Μην βάφετε ποτέ το πτερύγιο κλίσης γιατί θα χάσει την αποτελεσματικότητά του ως άνοδος.

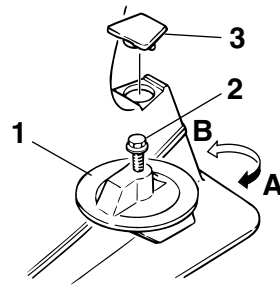

1. Πτερύγιο κλίσης
2. Μπουλόνι
3. Τάπα

ZMU02525

Βασικά μέρη

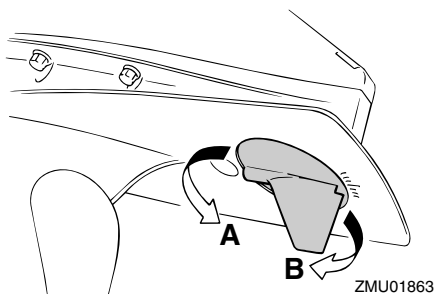

Ροπή σύσφιξης μπουλονιού:
42.0 Nm (31 ft-lb) (4.2 kgf-m)

RMU26341

Μοχλός στήριξης ανύψωσης για μοντέλα ηλεκτρικής κλίσης και ανύψωσης

Για να κρατήσετε την εξωλέμβια ανυψωμένη, ασφαλίστε τον μοχλό στήριξης της ανύψωσης στον βραχίονα στήριξης.

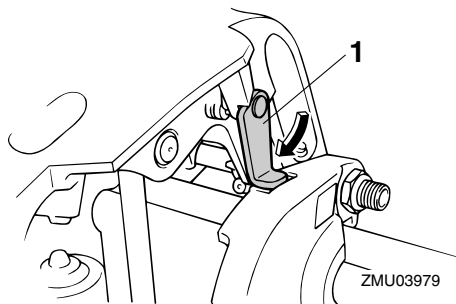

1. Μοχλός στήριξης ανύψωσης

RCM00660

ΠΡΟΣΟΧΗ:

Μην χρησιμοποιείτε το μοχλό ή τον πείρο στήριξης της ανύψωσης όταν ρυμουλκείτε τη μηχανή, γιατί μπορεί να φύγει με το κούνημα από τη στήριξη και να πέσει. Αν δεν μπορείτε να ρυμουλκήσετε τη μηχανή στην κανονική θέση λειτουργίας, χρησιμοποιήστε μια πρόσθετη διάταξη στήριξης για να την

ασφαλίσετε στην ανυψωμένη θέση.

RMU26382

Μοχλός ασφάλισης του καπακιού (τραβηχτός)

Για να αφαιρέσετε το καπάκι του κινητήρα, τραβήξτε πάνω τον(τους) μοχλό(ούς) ασφάλισης και σηκώστε το καπάκι. Όταν τοποθετείτε το καπάκι, βεβαιωθείτε ότι κάθισε σωστά στην ελαστική τσιμούχα. Μετά ασφαλίστε το κατεβάζοντας τον(τους) μοχλό(ούς) στη θέση ασφάλισης.

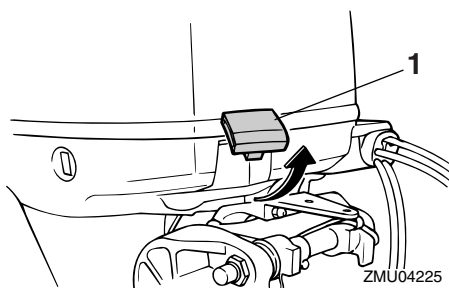

1. Μοχλός(οί) ασφάλισης καπακιού

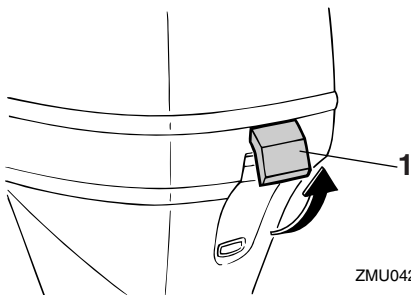

1. Μοχλός(οί) ασφάλισης καπακιού

RMU26460

Εξάρτημα πλυσίματος

Αυτό το εξάρτημα χρησιμοποιείται για τον καθαρισμό των διόδων του νερού ψύξης, χρησιμοποιώντας έναν σωλήνα ποτίσματος και νερό βρύσης.

ΣΗΜΕΙΩΣΗ:

Για λεπτομέρειες σχετικά και τη χρήση, αναφερθείτε στη σελίδα 68.

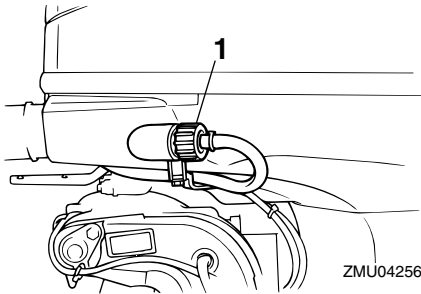

1. Εξάρτημα πλυσίματος

RMU31703

Φίλτρο καυσίμου/Υδατοπαγίδα

Αυτή η μηχανή έχει έναν συνδυασμό φίλτρου καυσίμου/υδατοπαγίδας και σχετικού προειδοποιητικού συστήματος. Αν το νερό που διαχωρίζεται από το καύσιμο υπερβαίνει μια ορισμένη ποσότητα, ενεργοποιείται ο προειδοποιητικός μηχανισμός του στροφόμετρου Command Link.

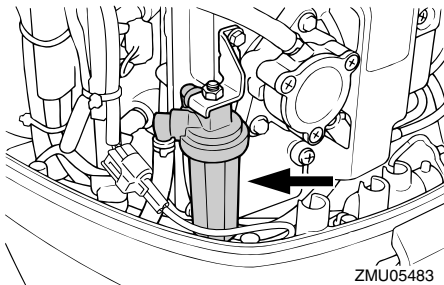

Ενεργοποίηση του προειδοποιητικού συστήματος

- Η προειδοποιητική ένδειξη υδατοπαγίδας του στροφόμετρου Command Link θα αρχίσει να αναβοσβήνει.

- Ο βομβητής θα ηχήσει διακοπόμενα μόνο όταν ο μοχλός ταχυτήτων είναι στη νεκρά.
- Αν ενεργοποιηθεί το προειδοποιητικό σύστημα, σταματήστε τον κινητήρα και συμβουλευτείτε αμέσως τον αντιπρόσωπο της Yamaha.

RMU26302

Προειδοποιητική ένδειξη

Αν ο κινητήρας περιέλθει σε μια κατάσταση που απαιτεί προειδοποίηση, θα ανάψει η ένδειξη. Για λεπτομέρειες σχετικά με το πώς να διαβάσετε την προειδοποιητική ένδειξη, αναφερθείτε στη σελίδα 40.

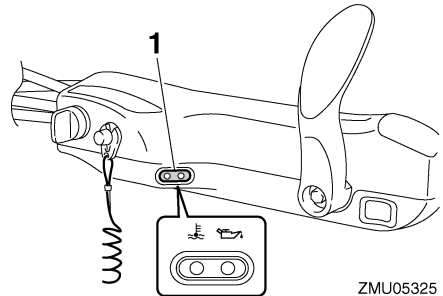

1. Προειδοποιητική ένδειξη

RMU26491

Ψηφιακό στροφόμετρο

Το στροφόμετρο δείχνει τις στροφές του κινητήρα και έχει τις ακόλουθες λειτουργίες.

ΣΗΜΕΙΩΣΗ:

Όταν τοποθετείται ο γενικός διακόπτης στη θέση ON για πρώτη φορά, όλα τα τμήματα του μετρητή ενεργοποιούνται δοκιμαστικά και μετά από λίγο επιστρέφουν σε κανονική λειτουργία.

Βασικά μέρη

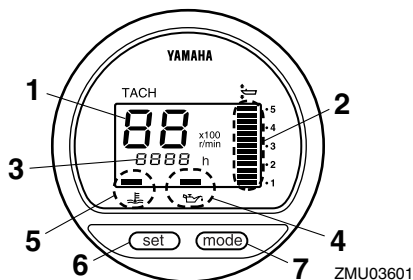

1. Στροφόμετρο
2. Μετρητής κλίσης
3. Μετρητής χρόνου λειτουργίας
4. Προειδοποιητική ένδειξη χαμηλής πίεσης λαδιού
5. Προειδοποιητική ένδειξη υπερθέρμανσης
6. Πλήκτρο Set
7. Πλήκτρο Mode

ΣΗΜΕΙΩΣΗ:

Οι ενδείξεις της υδατοπαγίδας και της προειδοποίησης προβλήματος του κινητήρα λειτουργούν μόνο όταν η μηχανή είναι εφοδιασμένη με τις αντίστοιχες λειτουργίες.

RMU26523

Προειδοποιητική ένδειξη χαμηλής πίεσης λαδιού

Αν η πίεση του λαδιού του κινητήρα πέσει πολύ χαμηλά, θα αρχίσει να αναβοσβήνει η προειδοποιητική ένδειξη. Για περισσότερες πληροφορίες, αναφερθείτε στη σελίδα 40.

RCM00021

ΠΡΟΣΟΧΗ:

- Μην συνεχίσετε τη λειτουργία του κινητήρα αν ανάψει η προειδοποιητική ένδειξη χαμηλής πίεσης λαδιού και η στάθμη του λαδιού του κινητήρα είναι χαμηλότερη. Αλλιώς, μπορεί να προκληθεί σοβαρή βλάβη.
- Η χαμηλή ένδειξη πίεσης λαδιού δεν αποτελεί ένδειξη της στάθμης του λαδιού

του κινητήρα. Χρησιμοποιήστε τη ράβδο μέτρησης λαδιού για να ελέγξετε την υπόλοιπη ποσότητα λαδιού. Για περισσότερες πληροφορίες, αναφερθείτε στη σελίδα 46.

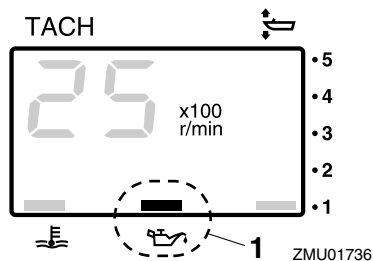

1. Προειδοποιητική ένδειξη χαμηλής πίεσης λαδιού

RMU26582

Προειδοποιητική ένδειξη υπερθέρμανσης (ψηφιακού τύπου)

Αν η θερμοκρασία του κινητήρα ανέβει υπερβολικά, αρχίζει να αναβοσβήνει η προειδοποιητική ένδειξη. Για περισσότερες πληροφορίες σχετικά με την ανάγνωση αυτής της ένδειξης, αναφερθείτε στη σελίδα 40.

RCM00051

ΠΡΟΣΟΧΗ:

Μην συνεχίσετε τη λειτουργία της μηχανής αν ανάψει η προειδοποιητική ένδειξη υπερθέρμανσης. Αλλιώς, θα πάθει σοβαρή ζημιά ο κινητήρας.

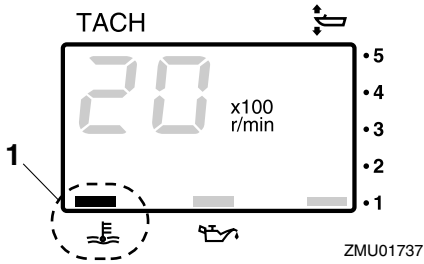

1. Προειδοποιητική ένδειξη υπερθέρμανσης

RMU26601

Κοντέρ (ψηφιακού τύπου)

Αυτός ο μετρητής δείχνει την ταχύτητα του σκάφους.

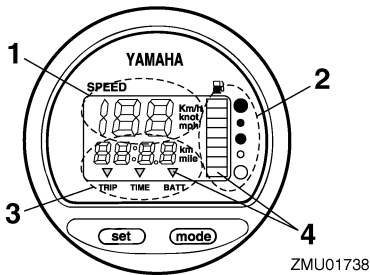

1. Κοντέρ
2. Μετρητής καυσίμου
3. Μετρητής ταξιδιού/ρολόι/μετρητής τάσης
4. Προειδοποιητική(ές) ένδειξη(εις)

ΣΗΜΕΙΩΣΗ:

Την πρώτη φορά που θα ενεργοποιηθεί ο γενικός διακόπτης, ανάβουν δοκιμαστικά όλες οι ενδείξεις. Μετά από λίγα δευτερόλεπτα, το όργανο θα περάσει σε κανονική λειτουργία. Παρατηρήστε τον μετρητή όταν ενεργοποιείτε το γενικό διακόπτη για να βεβαιωθείτε ότι ανάβουν όλοι οι τομείς.

ΣΗΜΕΙΩΣΗ:

Το κοντέρ εμφανίζει την ταχύτητα σε χιλιόμετρα, μίλια ή κόμβους, ανάλογα με την προτίμηση του οδηγού. Επιλέξτε την επιθυμητή μονάδα μέτρησης ρυθμίζοντας τον διακόπτη επιλογής στο πίσω μέρος του μετρητή. Δείτε την εικόνα για τη ρύθμιση.

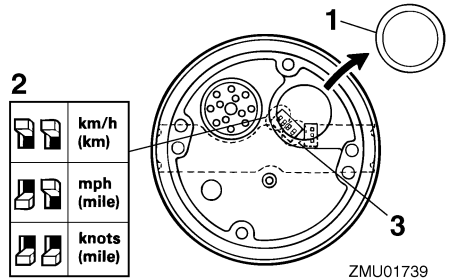

1. Τάπα
2. Διακόπτες επιλογής (για μονάδα ταχύτητας)
3. Διακόπτες επιλογής (για αποστολέα καυσίμου)

RMU26620

Μετρητής κλίσης (ψηφιακού τύπου)

Αυτός ο μετρητής δείχνει τη γωνία κλίσης της εξωλέμβιας.

ΣΗΜΕΙΩΣΗ:

- Απομνημονεύστε τις γωνίες κλίσης που λειτουργούν καλύτερα στο σκάφος σας κάτω από διαφορετικές συνθήκες. Ρυθμίστε τη γωνία κλίσης στην επιθυμητή θέση με τον διακόπτη ηλεκτρικής κλίσης και ανύψωσης.
- Αν η γωνία κλίσης της εξωλέμβιας υπερβαίνει το όριο λειτουργίας, θα αναβοσβήνει ο πάνω τομέας του μετρητή κλίσης.

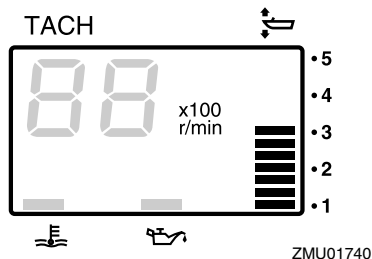

RMU26650

Μετρητής χρόνου λειτουργίας (ψηφιακού τύπου)

Αυτός ο μετρητής δείχνει τον αριθμό των ωρών που έχει λειτουργήσει ο κινητήρας. Μπορεί να ρυθμιστεί ώστε να μετράει το συνολικό χρόνο ή το χρόνο του τρέχοντος ταξιδιού. Η ένδειξη μπορεί ακόμα να ρυθμιστεί ώστε να μην εμφανίζεται.

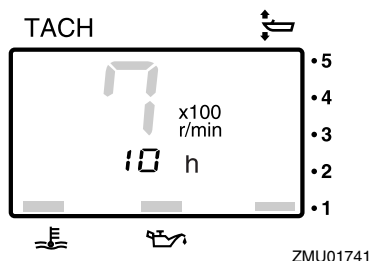

- Αλλαγή του φορμά ένδειξης
- Το πάτημα του πλήκτρου “mode” (mode) αλλάζει το φορμά της ένδειξης με την εξής σειρά:
- Συνολικές ώρες → Ωρες ταξιδιού → Μη εμφάνιση της ένδειξης
- Μηδενισμός των ωρών ταξιδιού
- Για να επαναφέρετε τον μετρητή ταξιδιού στο 0 (μηδέν), πιέστε επαναλαμβανόμενα τα πλήκτρα “set” (set) και “mode” (mode) για πάνω από 1 δευτερόλεπτο ενώ εμφανίζονται οι ώρες του ταξιδιού.

ΣΗΜΕΙΩΣΗ:

Ο συνολικός αριθμός των ωρών λειτουργίας του κινητήρα δεν μπορεί να μηδενιστεί.

RMU26690

Μετρητής ταξιδιού

Αυτός ο μετρητής δείχνει την απόσταση που έχει διανύσει το σκάφος από την τελευταία φορά που αρχικοποιήθηκε ο μετρητής.

Πιέστε επαναλαμβανόμενα το πλήκτρο “mode” (mode) μέχρι η ένδειξη στην πρόσοψη του μετρητή να δείξει “TRIP” (trip). Για να μηδενίσετε τον μετρητή ταξιδιού, πιέστε ταυτόχρονα τα πλήκτρα “set” (set) και “mode” (mode).

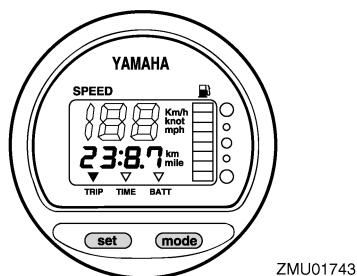

ΣΗΜΕΙΩΣΗ:

- Η απόσταση εμφανίζεται σε χιλιόμετρα ή μίλια, ανάλογα με τη μονάδα μέτρησης που έχει επιλεγεί στο κοντέρ.
- Η απόσταση διατηρείται στη μνήμη με ενέργεια από τη μπαταρία. Συνεπώς, αν η μπαταρία αποσυνδεθεί τα δεδομένα της μνήμης θα χαθούν.

RMU26700

Ρολόι

Πιέστε επαναλαμβανόμενα το πλήκτρο “mode” (mode) ώστε η ένδειξη στην πρόσοψη του μετρητή να δείξει “TIME” (time). Για να ρυθμίσετε το ρολόι, θα πρέπει ο μετρητής να είναι σε λειτουργία “TIME” (time). Πιέστε το πλήκτρο “set” (set). Θα

αρχίσει να αναβοσβήνει η ένδειξη των ωρών. Πιέστε το πλήκτρο “mode” (mode) μέχρι να εμφανιστεί η επιθυμητή ώρα. Πιέστε πάλι το πλήκτρο “set” (set), για να αρχίσει να αναβοσβήνει η ένδειξη των λεπτών. Πιέστε το πλήκτρο “mode” (mode) μέχρι να εμφανιστεί το επιθυμητό λεπτό. Πιέστε πάλι το πλήκτρο “set” (set) για να αρχίσει το ρολόι να λειτουργεί.

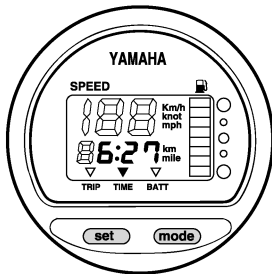

ZMU01744

ΣΗΜΕΙΩΣΗ:

Το ρολόι λειτουργεί με ενέργεια από τη μπαταρία. Συνεπώς, αν η μπαταρία αποσυνδεθεί το ρολόι θα σταματήσει. Ρυθμίστε πάλι το ρολόι αφού συνδέσετε τη μπαταρία.

RMU26711

Μετρητής καυσίμου

Οκτώ τομείς σημειώνουν τη στάθμη του καυσίμου. Όταν ανάβουν όλοι οι τομείς, το δοχείο καυσίμου είναι γεμάτο.

RCM00860

ΠΡΟΣΟΧΗ:

Ο αισθητήρας του δοχείου καυσίμου που χρησιμοποιεί η Yamaha διαφέρει από τους συμβατικούς αισθητήρες. Λάθος ρύθμιση του διακόπτη επιλογής του μετρητή θα δώσει λάθος ενδείξεις. Συμβουλευτείτε τον αντιπρόσωπο της Yamaha σχετικά με τη σωστή ρύθμιση του διακόπτη επιλογής.

ΣΗΜΕΙΩΣΗ:

Η ένδειξη στάθμης καυσίμου μπορεί να επηρεαστεί από τη θέση του αισθητήρα στο ντεπόζιτο καυσίμου και τη στάση του σκάφους στο νερό. Η οδήγηση με ανεβασμένη πλώρη ή συνεχείς στροφές μπορεί να δώσουν λανθασμένες ενδείξεις.

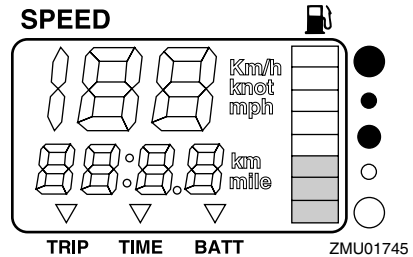

RMU26720

Προειδοποιητική ένδειξη καυσίμου

Αν η στάθμη του καυσίμου μειωθεί στον ένα τομέα, ο τομέας προειδοποίησης χαμηλής στάθμης καυσίμου θα αρχίσει να αναβοσβήνει.

RCM00880

ΠΡΟΣΟΧΗ:

Μην συνεχίσετε τη λειτουργία του κινητήρα με το γκάζι τέρμα ανοικτό αν ενεργοποιηθεί κάποια προειδοποιητική ένδειξη. Επιστρέψτε στο λιμάνι με χαμηλή ταχύτητα.

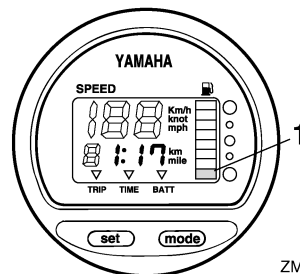

ZMU01746

1. Προειδοποιητικός τομέας στάθμης καυσίμου

Βασικά μέρη

RMU26731

Προειδοποιητική ένδειξη χαμηλής τάσης μπαταρίας

Αν πέσει η τάση της μπαταρίας, η ένδειξη ανάβει αυτόματα και αρχίζει να αναβοσβήνει.

RCM00870

ΠΡΟΣΟΧΗ:

Επιστρέψτε σύντομα στο λιμάνι αν ενεργοποιηθεί κάποια προειδοποιητική ένδειξη. Για να φορτίσετε τη μπαταρία, συμβουλευτείτε τον αντιπρόσωπο της Yamaha.

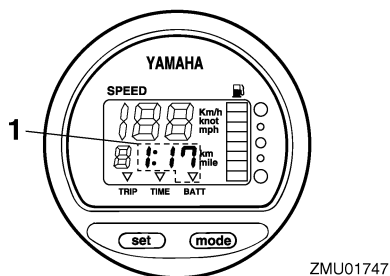

ZMU01747

1. Ένδειξη πεσμένης μπαταρίας

RMU26740

Μετρητής διαχείρισης καυσίμου

Ο μετρητής διαχείρισης καυσίμου δείχνει την κατανάλωση καυσίμου όταν ο κινητήρας λειτουργεί.

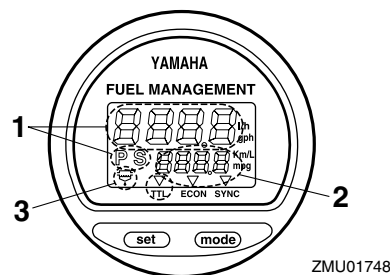

ZMU01748

1. Μετρητής ροής καυσίμου

2. Μετρητής κατανάλωσης καυσίμου / Μετρητής οικονομίας καυσίμου / Συγχρονιστής ταχύτητας διπλού κινητήρα
3. Προειδοποιητική ένδειξη υδατοπαγίδας (λειτουργεί μόνο αν έχει τοποθετηθεί αισθητήρας)

ΣΗΜΕΙΩΣΗ:

Όταν ο γενικός διακόπτης τοποθετείται για πρώτη φορά στη θέση on, όλοι οι τομείς της οθόνης ενδείξεων ανάβουν δοκιμαστικά. Μετά από μερικά δευτερόλεπτα, ο μετρητής αρχίζει να λειτουργεί κανονικά. Παρατηρήστε τον μετρητή καθώς τοποθετείτε το γενικό διακόπτη στη θέση on, για να βεβαιωθείτε ότι ανάβουν όλοι οι τομείς.

RMU26751

Μετρητής ροής καυσίμου

Ο μετρητής ροής καυσίμου δείχνει την ποσότητα ροής καυσίμου σε περίοδο μιας ώρας, με την τρέχουσα ταχύτητα του κινητήρα.

Οι ενδείξεις ροής καυσίμου δεν είναι ακριβείς όταν η μηχανή λειτουργεί σε λιγότερες από 1300 στροφές/λεπτό. Καθώς η αντλία καυσίμου ανοίγει και κλείνει συνεχώς, η ένδειξη εμφανίζει είτε καθόλου ροή καυσίμου είτε μεγαλύτερη ροή από την πραγματική μέση χρήση.

Αν στο σκάφος σας έχουν τοποθετηθεί δύο μηχανές, ο μετρητής ροής καυσίμου εμφανίζει τη συνολική ροή καυσίμου και των δύο μηχανών. Εμφανίζεται επίσης η ένδειξη “P S” (για port και starboard).

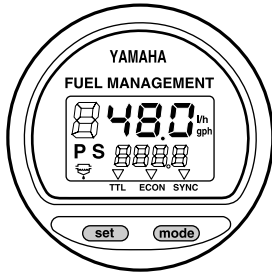

ZMU01749

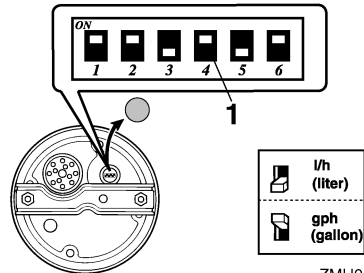

ZMU01750

Χρησιμοποιήστε το πλήκτρο “set” (set) για να αλλάξετε την ένδειξη ροής καυσίμου με την ακόλουθη σειρά:

- Πιέστε μια φορά το πλήκτρο “set” (set) για να εμφανιστεί η ροή καυσίμου της δεξιάς μηχανής. Εμφανίζεται επίσης η ένδειξη “S” (starboard, δεξιά).
- Πιέστε άλλη μια φορά το πλήκτρο “set” (set) για να εμφανιστεί η ροή καυσίμου της αριστερής μηχανής. Εμφανίζεται επίσης “P” (port, αριστερά).
- Πιέστε μια τρίτη φορά το πλήκτρο “set” (set) για να επιστρέψει η ένδειξη της συνολικής ροής καυσίμου και των δύο μηχανών. Εμφανίζεται επίσης “P S” (για port και starboard) που δηλώνει ότι η ένδειξη αφορά και τις δύο μηχανές.

ΣΗΜΕΙΩΣΗ:

- Ο μετρητής ροής καυσίμου εμφανίζει γαλόνια/ώρα ή λίτρα/ώρα, σύμφωνα με την προτίμηση του οδηγού. Επιλέξτε την επιθυμητή μονάδα μέτρησης ρυθμίζοντας τον διακόπτη επιλογής στο πίσω μέρος του μετρητή κατά την εγκατάσταση.

1. Διακόπτες επιλογής

- Ο μετρητής κατανάλωσης καυσίμου και ο μετρητής οικονομίας καυσίμου εμφανίζουν την ίδια μονάδα μέτρησης.

RMU26760

Μετρητής κατανάλωσης καυσίμου

Αυτός ο μετρητής εμφανίζει τη συνολική ποσότητα καυσίμου που καταναλώθηκε από την τελευταία φορά που αρχικοποιήθηκε ο μετρητής.

Πιέστε επαναλαμβανόμενα το πλήκτρο “mode” (mode) μέχρι η ένδειξη στην πρόσοψη του μετρητή να δείξει “TTL” (total). Για να μηδενίσετε την ένδειξη κατανάλωσης, πιέστε ταυτόχρονα τα πλήκτρα “set” (set) και “mode” (mode).

FUEL MANAGEMENT

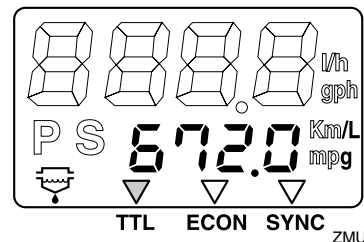

ZMU01751

RMU26770

Οικονομία καυσίμου

Αυτός ο μετρητής δείχνει την απόσταση ανά λίτρο ή γαλόνι όταν οδηγείτε. Χρησιμεύει

Βασικά μέρη

μόνο ως ένδειξη αναφοράς για τον οδηγό. Πιέστε επαναλαμβανόμενα το πλήκτρο “mode” (mode) μέχρι η ένδειξη στην πρόσοψη του μετρητή να δείξει “ECON” (economy).

FUEL MANAGEMENT

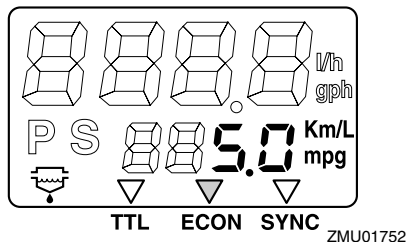

ΣΗΜΕΙΩΣΗ:

Αν έχετε τοποθετήσει δύο μηχανές στο σκάφος, ο μετρητής θα δείχνει τη συνολική οικονομία καυσίμου των δύο μηχανών.

ΣΗΜΕΙΩΣΗ:

- Η κατανάλωση καυσίμου ποικίλει σημαντικά ανάλογα με το σχεδιασμό του σκάφους, το βάρος, την προπέλα που χρησιμοποιείται, τη γωνία κλίσης της μηχανής, τις συνθήκες πλεύσης (συμπεριλαμβανομένου του ανέμου) και τη θέση του γκαζιού. Η κατανάλωση επηρεάζεται ακόμα ελαφρά από τον τύπο του νερού (θαλάσσιο, γλυκό και επίπεδο μόλυνσης), τη θερμοκρασία του αέρα και την υγρασία, από το πόσο καθαρό είναι το κάτω μέρος του σκάφους, από το ύψος τοποθέτησης της μηχανής, την ικανότητα του οδηγού και την ποιότητα της βενζίνης (χειμερινή ή θερινή βενζίνη και πρόσθετα).
- Το ψηφιακό κοντέρ και ο μετρητής διαχείρισης καυσίμου της Yamaha, υπολογίζουν την ταχύτητα, τα μίλια που έχει διανύσει το σκάφος και την οικονομία

του καυσίμου μέσω της κίνησης του νερού στην πρύμνη του σκάφους. Αυτή η απόσταση είναι πιθανόν να διαφέρει σημαντικά από την πραγματική απόσταση που έχει διανυθεί λόγω των ρευμάτων του νερού, των κυμάτων και της κατάστασης του αισθητήρα ταχύτητας (κακή τοποθέτηση ή βλάβη).

- Η κατανάλωση διαφέρει λίγο από μηχανή σε μηχανή, λόγω κατασκευαστικών διαφορών. Αυτές οι διαφορές μπορεί να είναι ακόμα μεγαλύτερες αν οι μηχανές είναι μοντέλα κατασκευασμένα σε διαφορετικές χρονιές. Επιπλέον, οι διαφορές στις προπέλες, ακόμα και αν οι βασικές τους διαστάσεις και η σχεδίαση είναι ίδιες, μπορεί να προκαλέσουν μικρή διαφορά στην κατανάλωση καυσίμου.

RMU26781

Συγχρονιστής ταχύτητας δύο μηχανών

Αυτός ο μετρητής εμφανίζει τη διαφορά ταχύτητας (στροφές/λεπτό) των δύο μηχανών και χρησιμεύει όταν συγχρονίζετε τις ταχύτητες των δύο μηχανών.

Πιέστε επανειλημμένα το πλήκτρο “mode” (mode) ώσπου ο δείκτης στην πρόσοψη του μετρητή να δείξει “SYNC” (synchronizer, συγχρονιστής).

FUEL MANAGEMENT

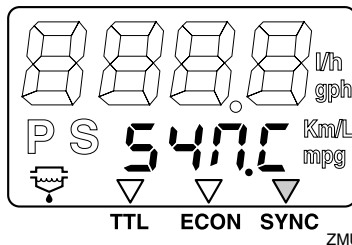

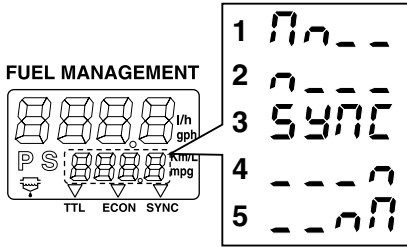

ZMU01754

1. Η ταχύτητα του αριστερού κινητήρα είναι υψηλότερη
2. Η ταχύτητα του αριστερού κινητήρα είναι ελαφρώς υψηλότερη
3. Η ταχύτητα είναι ομοιόμορφα συγχρονισμένη μεταξύ του αριστερού και του δεξιού κινητήρα
4. Η ταχύτητα του δεξιού κινητήρα είναι ελαφρώς υψηλότερη
5. Η ταχύτητα του δεξιού κινητήρα είναι πιο υψηλή

ΣΗΜΕΙΩΣΗ:

Αν οι ταχύτητες των δύο μηχανών δεν είναι συγχρονισμένες κατά την πλοήγηση, η διόρθωση της γωνίας κλίσης ή του γκαζιού μπορεί να τις συγχρονίσει.

RMU31651

6Y8 Μετρητές πολλαπλών λειτουργιών

Οι μετρητές πολλαπλών λειτουργιών έχουν 6 τύπους μονάδων μέτρησης: μονάδα στροφόμετρου (τετράγωνη ή στρογγυλή), μονάδα κοντέρ (τετράγωνη), μονάδα μέτρησης ταχύτητας & καυσίμου (τετράγωνη ή στρογγυλή) και μετρητή διαχείρισης καυσίμου (τετράγωνο). Το σύστημα ένδειξης διαφέρει λίγο μεταξύ του στρογγυλού και του τετράγωνου τύπου. Ελέγξτε προσεκτικά το μοντέλο και τον τύπο της μονάδας σας. Αυτό το εγχειρίδιο οδηγιών περιγράφει κυρίως τις προειδοποιητικές ενδείξεις. Για

περισσότερες λεπτομέρειες σχετικά με τη ρύθμιση των μετρητών ή την αλλαγή των συστημάτων ένδειξης, αναφερθείτε στο συνοδευτικό εγχειρίδιο λειτουργίας.

RMU31681

Μονάδα στροφόμετρου

Το στροφόμετρο δείχνει τις περιστροφές του κινητήρα ανά λεπτό. Έχει τις λειτουργίες μετρητή κλίσης, ρύθμισης της χαμηλής ταχύτητας, ένδειξη νερού ψύξης/θερμοκρασίας κινητήρα, ένδειξη τάσης μπαταρίας, ένδειξη συνολικών ωρών/ωρών ταξιδιού, ένδειξη πίεσης λαδιού, προειδοποίηση ανίχνευσης νερού, προειδοποίηση προβλήματος κινητήρα και ενημέρωση περιοδικής συντήρησης. Αν συνδεθούν προαιρετικοί αισθητήρες στη μονάδα, θα υπάρχει και ένδειξη πίεσης νερού ψύξης. Συμβουλευτείτε τον αντιπρόσωπο της Yamaha σχετικά με τον προαιρετικό αισθητήρα. Η μονάδα του στροφόμετρου είναι διαθέσιμη σε στρογγυλό ή τετράγωνο τύπο. Ελέγξτε τον τύπο της μονάδας στροφόμετρου που έχετε.

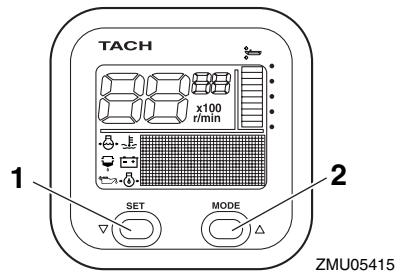

1. Πλήκτρο Set
2. Πλήκτρο Mode

Βασικά μέρη

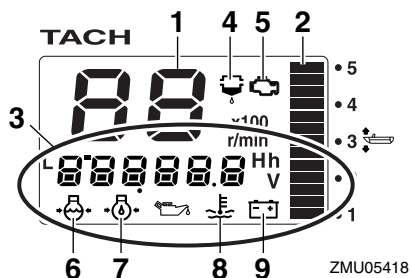
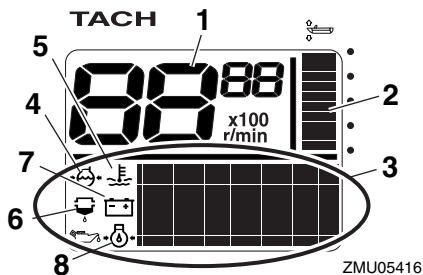

1. Στροφόμετρο
2. Μετρητής κλίσης
3. Ένδειξη πολλαπλών λειτουργιών
4. Πίεση νερού ψύξης
5. Θερμοκρασία νερού ψύξης/κινητήρα
6. Προειδοποιητική ένδειξη ανίχνευσης νερού
7. Τάση μπαταρίας
8. Στάθμη λαδιού (τετράχρονα μοντέλα)

1. Στροφόμετρο
2. Μετρητής κλίσης
3. Ένδειξη πολλαπλών λειτουργιών
4. Προειδοποιητική ένδειξη ανίχνευσης νερού
5. Προειδοποιητική ένδειξη προβλήματος κινητήρα/συντήρησης
6. Πίεση νερού ψύξης
7. Στάθμη λαδιού (τετράχρονα μοντέλα)
8. Θερμοκρασία νερού ψύξης/κινητήρα
9. Τάση μπαταρίας

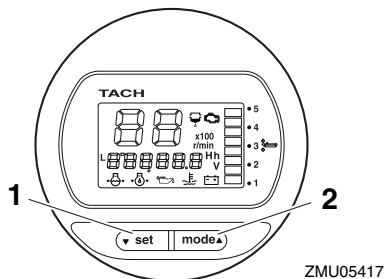

1. Πλήκτρο Set
2. Πλήκτρο Mode

ΣΗΜΕΙΩΣΗ:

Το στροφόμετρο δείχνει διάφορες πληροφορίες ανάλογα με τη ρύθμιση που έχει γίνει με τα πλήκτρα “set” (set) και “mode” (mode). Για λεπτομέρειες, δείτε το επισυναπτόμενο εγχειρίδιο χρήσης.

Έλεγχοι πριν τη λειτουργία

Τοποθετήστε το μοχλό του χειριστήριου / μοχλό ταχυτήτων στη νεκρά και στρέψτε το γενικό διακόπτη στη θέση “ON” (on). Αφού ανάψουν όλες οι ενδείξεις καθώς και η ένδειξη συνολικών ωρών, ο μετρητής θα περάσει σε κανονική λειτουργία. Αν ηχεί ο βομβητής και αναβοσβήνει η προειδοποιητική ένδειξη της υδατοπαγίδας, συμβουλευτείτε αμέσως τον αντιπρόσωπο της Yamaha.

ΣΗΜΕΙΩΣΗ:

Για να σταματήσετε το βομβητή, πιέστε “set” (set) ή “mode” (mode).

Προειδοποίηση χαμηλής πίεσης λαδιού

Όταν η πίεση λαδιού του κινητήρα πέσει πολύ χαμηλά, αρχίζει να αναβοσβήνει η προειδοποιητική ένδειξη χαμηλής πίεσης λαδιού και η ταχύτητα του κινητήρα μειώνεται αυτόματα σε περίπου 2000 στροφές/λεπτό.

TACH

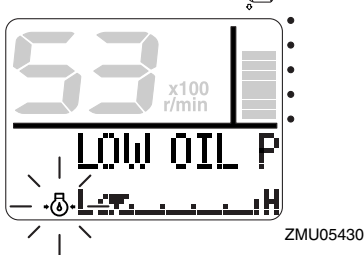

μπορεί να προκληθεί σοβαρή βλάβη.

Προειδοποίηση υπερθέρμανσης

Αν η θερμοκρασία του κινητήρα ανέβει υπερβολικά στη διάρκεια της πλεύσης, αρχίζει να αναβοσβήνει η προειδοποιητική ένδειξη υπερθέρμανσης. Η ταχύτητα του κινητήρα θα μειωθεί αυτόματα σε περίπου 2000 στροφές/λεπτό.

TACH

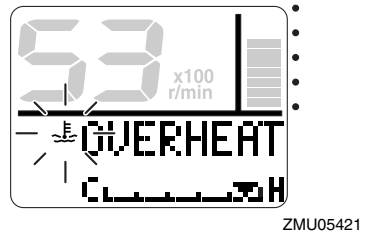

TACH

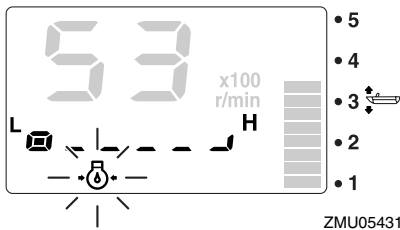

TACH

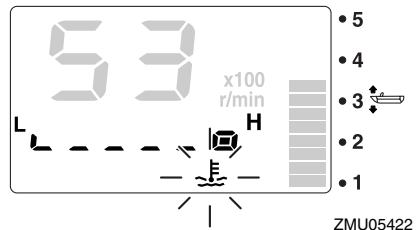

Σταματήστε αμέσως τον κινητήρα αν ηχήσει ο βομβητής και αναβοσβήνει η ένδειξη χαμηλής πίεσης λαδιού. Ελέγξτε την ποσότητα λαδιού του κινητήρα και αναπληρώστε αν χρειάζεται. Αν ενεργοποιηθεί ο προειδοποιητικός μηχανισμός παρ' όλο που η στάθμη του λαδιού είναι σωστή, επικοινωνήστε με τον αντιπρόσωπο της Yamaha.

RCM01600

ΠΡΟΣΟΧΗ:

Μην συνεχίσετε τη λειτουργία του κινητήρα αν ενεργοποιηθεί ο προειδοποιητικός μηχανισμός χαμηλής πίεσης λαδιού. Αλλιώς,

Σταματήστε αμέσως τη μηχανή αν ηχήσει ο βομβητής και ενεργοποιηθεί το προειδοποιητικό σύστημα υπερθέρμανσης. Ελέγξτε μήπως έχει φράξει η εισαγωγή του νερού ψύξης.

RCM01591

ΠΡΟΣΟΧΗ:

- Μην συνεχίσετε τη λειτουργία της μηχανής αν αναβοσβήνει η προειδοποιητική ένδειξη υπερθέρμανσης. Αλλιώς, θα πάθει σοβαρή ζημιά ο

Βασικά μέρη

κινητήρα.

- Μην συνεχίσετε τη λειτουργία της μηχανής αν έχει ενεργοποιηθεί ο προειδοποιητικός μηχανισμός. Αν δεν μπορείτε να εντοπίσετε και να διορθώσετε το πρόβλημα, συμβουλευτείτε τον αντιπρόσωπο της Yamaha.

Προειδοποίηση υδατοπαγίδας

Αυτή η ένδειξη αναβοσβήνει όταν μαζεύεται νερό στην υδατοπαγίδα (φίλτρο καυσίμου) στη διάρκεια της πλεύσης. Σε μια τέτοια περίπτωση, σβήστε αμέσως τον κινητήρα και αναφερθείτε στη σελίδα 92 αυτού του βιβλίου για να αδειάσετε το νερό από το φίλτρο καυσίμου. Επιστρέψτε στο λιμάνι το συντομότερο και επικοινωνήστε αμέσως με τον αντιπρόσωπο της Yamaha.

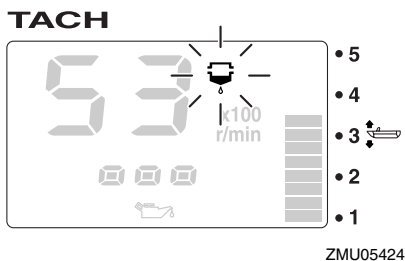
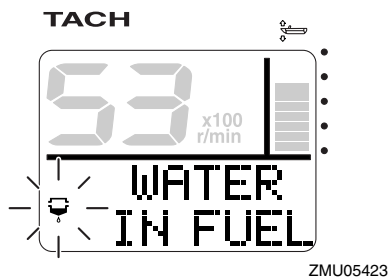

RCM00910

ΠΡΟΣΟΧΗ:

Βενζίνη αναμιγμένη με νερό μπορεί να

προκαλέσει ζημιά στον κινητήρα.

Προειδοποίηση προβλήματος κινητήρα

Αυτή η ένδειξη αναβοσβήνει όταν ο κινητήρας δεν λειτουργεί σωστά στη διάρκεια της πλεύσης. Επιστρέψτε στο λιμάνι το συντομότερο και επικοινωνήστε αμέσως με τον αντιπρόσωπο της Yamaha.

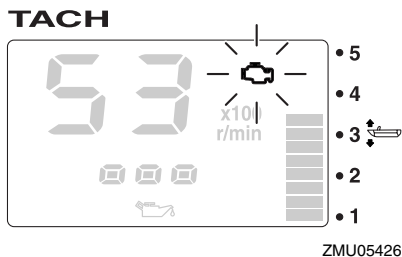
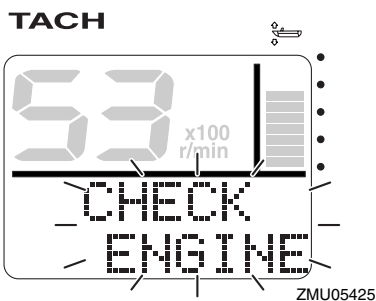

RCM00920

ΠΡΟΣΟΧΗ:

Σε μια τέτοια περίπτωση, ο κινητήρας δεν θα λειτουργήσει σωστά. Συμβουλευτείτε αμέσως τον αντιπρόσωπο της Yamaha.

Προειδοποίηση χαμηλής τάσης μπαταρίας

Όταν πέφτει η τάση της μπαταρίας, αρχίζει να αναβοσβήνει η προειδοποιητική ένδειξη τάσης μπαταρίας και η αξία της τάσης της μπαταρίας. Αν ενεργοποιηθεί ο μηχανισμός χαμηλής τάσης μπαταρίας, επιστρέψτε στο λιμάνι το συντομότερο. Συμβουλευτείτε τον αντιπρόσωπο της Yamaha σχετικά με τη

φόρτιση της μπαταρίας.

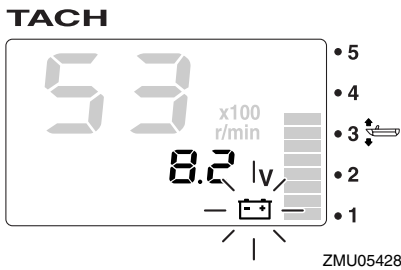
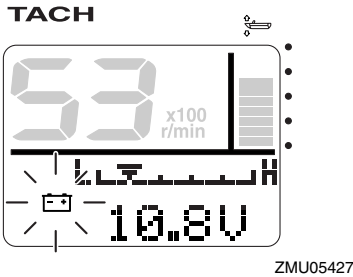

RMU31610

Μονάδα μέτρησης ταχύτητας & καυσίμου

Αυτή η μονάδα δείχνει την ταχύτητα του σκάφους και διαθέτει μετρητή καυσίμου, ένδειξη συνολικής κατανάλωσης καυσίμου, ένδειξη οικονομίας καυσίμου, ένδειξη ροής καυσίμου και ένδειξη τάσης συστήματος. Με τη σύνδεση προαιρετικών αισθητήρων στη μονάδα, μπορείτε να έχετε διαθέσιμες και τις ενδείξεις μέτρησης ταξιδιού, θερμοκρασίας επιφάνειας νερού, βάθους και ρολογιού. Για τον προαιρετικό αισθητήρα, επικοινωνήστε με τον αντιπρόσωπο της Yamaha. Η μονάδα του μετρητή ταχύτητας & καυσίμου είναι διαθέσιμη σε στρογγυλό ή τετράγωνο τύπο. Ελέγξτε τον τύπο της μονάδας μέτρησης ταχύτητας & καυσίμου.

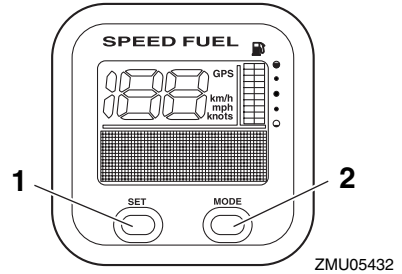

1. Πλήκτρο Set
2. Πλήκτρο Mode

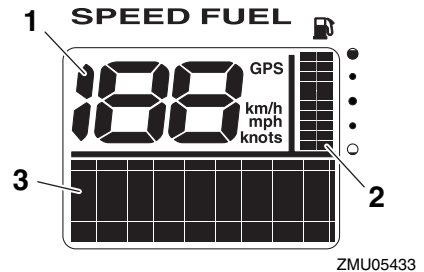

1. Κοντέρ
2. Μετρητής Καυσίμου
3. Ένδειξη πολλαπλών λειτουργιών

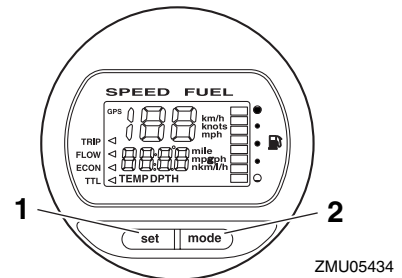

1. Πλήκτρο Set
2. Πλήκτρο Mode

Βασικά μέρη

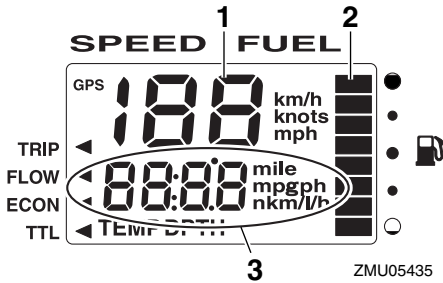

1. Κοντέρ
2. Μετρητής Καυσίμου
3. Ένδειξη πολλαπλών λειτουργιών

ΣΗΜΕΙΩΣΗ:

Την πρώτη φορά που θα ενεργοποιηθεί ο γενικός διακόπτης, ανάβουν δοκιμαστικά όλες οι ενδείξεις. Μετά από λίγα δευτερόλεπτα, το όργανο θα περάσει σε κανονική λειτουργία.

ΣΗΜΕΙΩΣΗ:

Η μονάδα μέτρησης ταχύτητας & καυσίμου δείχνει διάφορες πληροφορίες ανάλογα με τη ρύθμιση των πλήκτρων “set” (set) & “mode” (mode). Για λεπτομέρειες, αναφερθείτε στο συνοδευτικό εγχειρίδιο λειτουργίας.

RMU31620

Μονάδα κοντέρ

Αυτή η μονάδα δείχνει την ταχύτητα του σκάφους και διαθέτει μετρητή καυσίμου και ένδειξη τάσης συστήματος. Με τη σύνδεση προαιρετικών αισθητήρων στη μονάδα, μπορείτε να έχετε διαθέσιμες και τις ενδείξεις μέτρησης ταξιδιού, θερμοκρασίας επιφάνειας νερού, βάθους και ρολογιού. Για τον προαιρετικό αισθητήρα, επικοινωνήστε με τον αντιπρόσωπο της Yamaha.

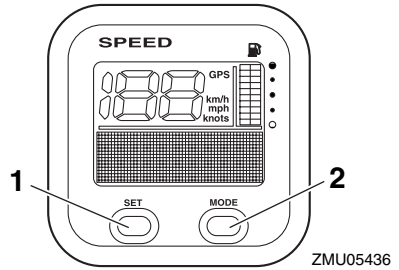

1. Πλήκτρο Set
2. Πλήκτρο Mode

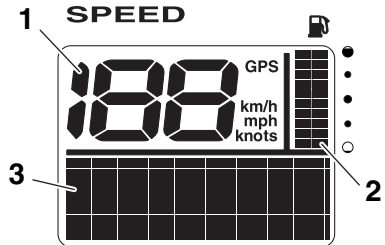

1. Κοντέρ
2. Μετρητής Καυσίμου
3. Ένδειξη πολλαπλών λειτουργιών

ΣΗΜΕΙΩΣΗ:

Την πρώτη φορά που θα ενεργοποιηθεί ο γενικός διακόπτης, ανάβουν δοκιμαστικά όλες οι ενδείξεις. Μετά από λίγα δευτερόλεπτα, το όργανο θα περάσει σε κανονική λειτουργία.

ΣΗΜΕΙΩΣΗ:

Η μονάδα κοντέρ δείχνει διάφορες πληροφορίες ανάλογα με τη ρύθμιση των πλήκτρων “set” (set) και “mode” (mode). Επιπλέον, το κοντέρ μπορεί να εμφανίζει την επιθυμητή μονάδα μέτρησης όπως χιλιόμετρα, μίλια ή κόμβους. Για

λεπτομέρειες, αναφερθείτε στο συνοδευτικό εγχειρίδιο λειτουργίας.

RMU31630

Μετρητής διαχείρισης καυσίμου

Αυτός ο μετρητής διαθέτει μετρητή ροής καυσίμου, ένδειξη συνολικής κατανάλωσης, ένδειξη οικονομίας καυσίμου και ένδειξη υπολειπόμενου καυσίμου.

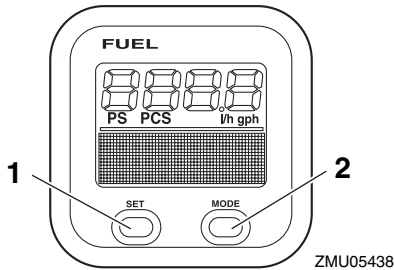

1. Πλήκτρο Set
2. Πλήκτρο Mode

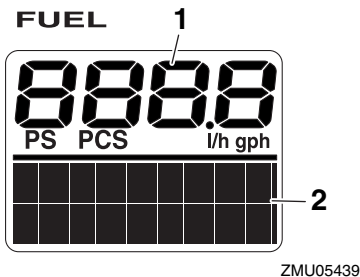

1. Μετρητής ροής καυσίμου
2. Ένδειξη πολλαπλών λειτουργιών

ΣΗΜΕΙΩΣΗ:

Την πρώτη φορά που θα ενεργοποιηθεί ο γενικός διακόπτης, ανάβουν δοκιμαστικά όλες οι ενδείξεις. Μετά από λίγα δευτερόλεπτα, το όργανο θα περάσει σε κανονική λειτουργία.

ΣΗΜΕΙΩΣΗ:

Ο μετρητής διαχείρισης καυσίμου δείχνει διάφορες πληροφορίες ανάλογα με τη ρύθμιση των πλήκτρων “set” (set) και “mode” (mode). Για λεπτομέρειες, αναφερθείτε στο συνοδευτικό εγχειρίδιο λειτουργίας.

RMU26801

Προειδοποιητικό σύστημα

RCM00090

ΠΡΟΣΟΧΗ:

Μην συνεχίσετε να λειτουργείτε τον κινητήρα αν ενεργοποιηθεί κάποια προειδοποιητική ένδειξη. Συμβουλευτείτε τον αντιπρόσωπο της Yamaha αν δεν μπορείτε να εντοπίσετε και να διορθώσετε το πρόβλημα.

RMU30342

Προειδοποίηση υπερθέρμανσης (δύο μηχανές)

Αυτή η μηχανή διαθέτει προειδοποιητικό μηχανισμό υπερθέρμανσης. Αν η θερμοκρασία του κινητήρα ανέβει υπερβολικά, ενεργοποιείται ο προειδοποιητικός μηχανισμός.

Ενεργοποίηση του προειδοποιητικού μηχανισμού

- Η ταχύτητα του κινητήρα θα μειωθεί αυτόματα σε περίπου 2000–3500 στροφές/λεπτό.
- Αν υπάρχει προειδοποιητική ένδειξη υπερθέρμανσης, θα ανάψει ή θα αναβοςβήνει.

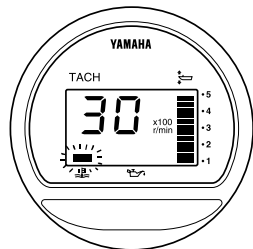

ZMU04227

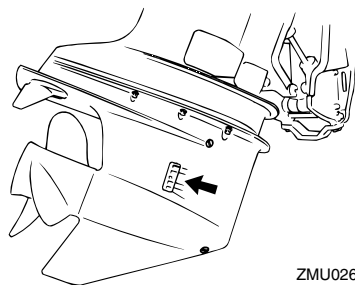

ZMU02630

- Θα ηχήσει ο βομβητής.

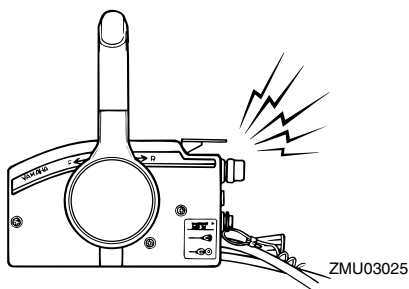

ZMU03025

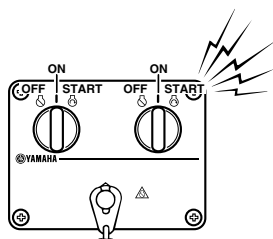

ZMU04584

Αν ενεργοποιηθεί το προειδοποιητικό σύστημα, σταματήστε τον κινητήρα και ελέγξτε μήπως έχει φράξει η εισαγωγή του νερού ψύξης.

ΣΗΜΕΙΩΣΗ:

Για τους χρήστες δύο μηχανών:

Αν ενεργοποιηθεί το προειδοποιητικό σύστημα υπερθέρμανσης της μιας μηχανής, η μηχανή θα μειώσει την ταχύτητά της και θα ηχήσει ο βομβητής. Αυτό θα έχει σαν αποτέλεσμα να μειώσει ταχύτητα και η άλλη μηχανή και να ηχήσει ο βομβητής. Για να σταματήσετε το προειδοποιητικό σύστημα της μηχανής που δεν έχει υπερθερμανθεί, κλείστε το γενικό διακόπτη της μηχανής που έχει υπερθερμανθεί.

RMU30353

Προειδοποίηση χαμηλής πίεσης λαδιού

Αν η πίεση του λαδιού πέσει πολύ χαμηλά, θα ενεργοποιηθεί ο προειδοποιητικός μηχανισμός.

Ενεργοποίηση του προειδοποιητικού μηχανισμού

- Η ταχύτητα του κινητήρα θα μειωθεί αυτόματα σε περίπου 2000–3500 στροφές/λεπτό.
- Η προειδοποιητική ένδειξη χαμηλής πίεσης λαδιού θα ανάψει ή θα αναβσβήνει.

αν ανάψει η προειδοποιητική ένδειξη χαμηλής πίεσης λαδιού. Αλλιώς, μπορεί να προκληθεί σοβαρή βλάβη.

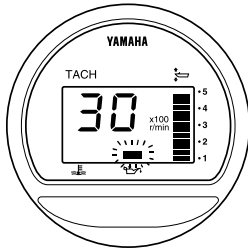

ZMU04254

- Θα ηχήσει ο βομβητής.

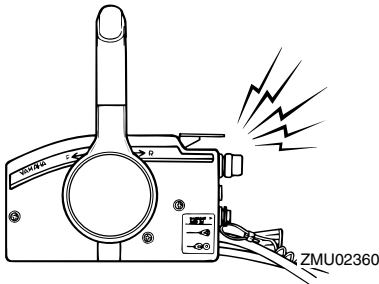

ZMU02360

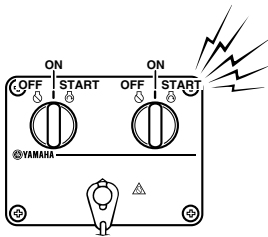

ZMU04584

Αν ενεργοποιηθεί το προειδοποιητικό σύστημα, σταματήστε τον κινητήρα αμέσως μόλις είναι ασφαλές να το κάνετε. Ελέγξτε τη στάθμη του λαδιού και προσθέστε λάδι αν χρειάζεται. Αν η στάθμη του λαδιού είναι σωστή, συμβουλευτείτε τον αντιπρόσωπο της Yamaha.

RCM00101

ΠΡΟΣΟΧΗ:

Μην συνεχίσετε τη λειτουργία του κινητήρα

Εγκατάσταση

Οι πληροφορίες αυτού του τμήματος είναι ενδεικτικές. Δεν είναι δυνατόν να δώσουμε πλήρεις οδηγίες για κάθε πιθανό συνδυασμό σκάφους και μηχανής. Η σωστή τοποθέτηση εξαρτάται εν μέρει από την εμπειρία και τον συγκεκριμένο συνδυασμό σκάφους-μηχανής.

RWM01590

ΠΡΟΕΙΔΟΠΟΙΗΣΗ

- Η υπερβολική ταχύτητα μπορεί να προκαλέσει σοβαρή αστάθεια στο σκάφος. Μην τοποθετείτε μια εξωλέμβια με περισσότερη ισχύ (ίππους) από τη μέγιστη που αναφέρεται στην πλάκα προδιαγραφών του σκάφους. Αν το σκάφος δεν έχει πλάκα προδιαγραφών, συμβουλευτείτε τον κατασκευαστή του.
- Λάθος τοποθέτηση της εξωλέμβιας μηχανής μπορεί να οδηγήσει σε επικίνδυνες καταστάσεις όπως κακό χειρισμό, απώλεια ελέγχου ή κίνδυνο πυρκαγιάς. Στα μοντέλα μόνιμης στήριξης, θα πρέπει ο αντιπρόσωπος ή κάποιος άλλος έμπειρος τεχνικός να κάνει την τοποθέτηση.

RMU33480

Τοποθέτηση της εξωλέμβιας

Η εξωλέμβια πρέπει να τοποθετείται έτσι ώστε το σκάφος να είναι καλά ισορροπημένο. Αλλιώς, θα είναι δύσκολη η οδήγηση. Στα σκάφη με μία μηχανή, τοποθετήστε την εξωλέμβια πάνω στην κεντρική γραμμή (γραμμή της καρίνας) του σκάφους. Στα σκάφη με δύο μηχανές, τοποθετήστε τις εξωλέμβιες σε ίση απόσταση από την κεντρική γραμμή. Συμβουλευτείτε τον αντιπρόσωπο της Yamaha ή τον κατασκευαστή του σκάφους για πληροφορίες σχετικά με τον καθορισμό

της κατάλληλης θέσης τοποθέτησης.

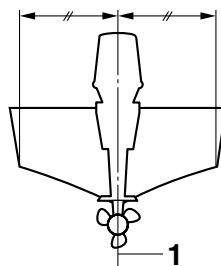

ZMU01760

1. Κεντρική γραμμή (γραμμή καρίνας)

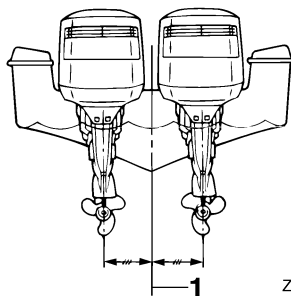

ZMU01761

1. Κεντρική γραμμή (γραμμή καρίνας)

RMU26931

Ύψος τοποθέτησης (κάτω μέρος του σκάφους)

Το ύψος τοποθέτησης της εξωλέμβιας επηρεάζει την απόδοση και την αξιοπιστία της. Αν τοποθετηθεί πολύ ψηλά, η προπέλα μπορεί να βγει στο αέρα, πράγμα που θα μειώσει την προώθηση λόγω εκτεταμένου γλιστρήματος της προπέλας, ενώ οι εισαγωγές νερού του συστήματος ψύξης μπορεί να μην δέχονται επαρκές νερό, πράγμα που θα προκαλέσει υπερθέρμανση. Αν η μηχανή τοποθετηθεί πολύ χαμηλά, η αντίσταση του νερού αυξάνεται και συνεπώς η απόδοση και οι επιδόσεις του κινητήρα μειώνονται.

Συνήθως, η εξωλέμβια τοποθετείται έτσι ώστε η πλάκα κατά της σπηλαιώσης να είναι ευθυγραμμισμένη με το κάτω μέρος του σκάφους. Το ιδανικό ύψος τοποθέτησης της εξωλέμβιας επηρεάζεται από το συνδυασμό σκάφους-μηχανής και την επιθυμητή χρήση. Οι δοκιμές σε διαφορετικά ύψη βοηθούν στον καθορισμό του ιδανικού ύψους τοποθέτησης. Συμβουλευτείτε τον αντιπρόσωπο της Yamaha ή τον κατασκευαστή του σκάφους για πληροφορίες σχετικά με τον καθορισμό του κατάλληλου ύψους τοποθέτησης.

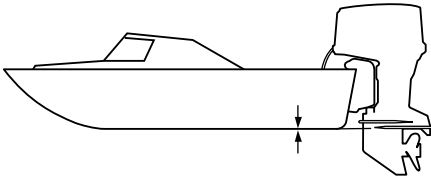

ZMU01874

RCM01630

ΠΡΟΣΟΧΗ:

- Κατά την δοκιμή σε νερό, ελέγξτε την πλευστότητα του σκάφους, σε ακινησία, με μέγιστο φορτίο. Βεβαιωθείτε ότι η στάθμη του στάσιμου νερού στο προστατευτικό κάλυμμα της εξάτμισης είναι αρκετά χαμηλή ώστε να εμποδίζει την είσοδο νερού στην κεφαλή ισχύος όταν το νερό ανεβαίνει λόγω κυμάτων όταν η εξωλέμβια δεν τρέχει.
- Ακατάλληλο ύψος της μηχανής ή εμπόδια στην ομαλή ροή του νερού (λόγω της σχεδίασης ή της κατάστασης του σκάφους, ή αξεσουάρ όπως σκάλες πρύμνης ή βυθόμετρα) μπορεί να δημιουργήσουν ψεκασμό νερού στον αέρα όταν το σκάφος ταξιδεύει. Αν ο κινητήρας πιτσιλιέται

συνεχώς από σταγονίδια νερού, μπορεί να περάσει αρκετό νερό μέσα από το άνοιγμα της εισαγωγής του καπακιού και να προκαλέσει σοβαρή βλάβη. Εξαλείψτε την αιτία του ψεκασμού νερού στον αέρα.

RMU30173

Στρώσιμο του κινητήρα

Η καινούρια σας μηχανή χρειάζεται μια περίοδο στρωσίματος έτσι ώστε οι επιφάνειες των κινούμενων τμημάτων που έρχονται σε επαφή να ταιριάζουν και να υποστούν μια ομοιόμορφη επιφανειακή φθορά. Το σωστό στρώσιμο εξασφαλίζει τις σωστές επιδόσεις και μεγαλώνει τη ζωή του κινητήρα.

RCM00800

ΠΡΟΣΟΧΗ:

Αν δεν ακολουθήσετε τη διαδικασία στρωσίματος μπορεί να μειωθεί η διάρκεια ζωής του κινητήρα ή να πάθει σοβαρή ζημιά.

RMU27083

Διαδικασία για τα τετράχρονα μοντέλα

Η νέα σας μηχανή απαιτεί μια περίοδο στρωσίματος δέκα ωρών ώστε οι επιφάνειες των κινούμενων μερών που έρχονται σε επαφή να φθαρούν ομοιόμορφα. Το σωστό στρώσιμο βοηθά στο να έχει ο κινητήρας τις σωστές επιδόσεις και μεγαλύτερη διάρκεια ζωής.

ΣΗΜΕΙΩΣΗ:

Αν δεν εκτελέσετε τη διαδικασία στρωσίματος θα μειωθεί η διάρκεια ζωής του κινητήρα και μπορεί ακόμα και να πάθει ζημιά. Λειτουργήστε τον κινητήρα στο νερό, με φορτίο (με ταχύτητα και με προπέλα τοποθετημένη) ως ακολούθως. Για τις δέκα ώρες στρωσίματος της μηχανής αποφύγετε εκτεταμένο ρελαντί, ταραγμένα νερά και περιοχές με κίνηση.

1. Για την πρώτη ώρα λειτουργίας:

Λειτουργία

Λειτουργήστε τη μηχανή σε διάφορες ταχύτητες μέχρι τις 2000 στροφές/λεπτό ή περίπου με το γκάζι στη μέση της διαδρομής.

2. Για τη δεύτερη ώρα λειτουργίας:

Αυξήστε την ταχύτητα του κινητήρα όσο χρειάζεται ώστε να πλανάρει το σκάφος (αλλά αποφύγετε λειτουργία με τέρμα το γκάζι), μετά υποχωρήστε το γκάζι διατηρώντας το σκάφος σε ταχύτητα πλαναρίσματος.

3. Υπόλοιπες οκτώ ώρες:

Λειτουργήστε τον κινητήρα με οποιαδήποτε ταχύτητα. Όμως, αποφύγετε να τον λειτουργείτε με το γκάζι στο τέρμα για πάνω από 5 λεπτά κάθε φορά.

4. Μετά τις πρώτες 10 ώρες:

Λειτουργήστε κανονικά τον κινητήρα.

RMU27104

Έλεγχος πριν τη λειτουργία

RWM00081

ΠΡΟΕΙΔΟΠΟΙΗΣΗ

Αν κάποιο σημείο του ελέγχου πριν τη λειτουργία δεν λειτουργεί σωστά, πηγαίνετε το για έλεγχο και επισκευή πριν χρησιμοποιήσετε την εξωλέμβια μηχανή. Αλλιώς, μπορεί να προκληθεί ατύχημα.

RCM00120

ΠΡΟΣΟΧΗ:

Μην βάζετε μπροστά τον κινητήρα έξω από το νερό. Μπορεί να προκληθεί υπερθέρμανση και σοβαρή ζημιά στον κινητήρα.

RMU31551

Καύσιμο

- Βεβαιωθείτε ότι έχετε αρκετό καύσιμο για το ταξίδι σας.
- Βεβαιωθείτε ότι δεν υπάρχουν διαρροές καυσίμου ή αναθυμιάσεις.
- Ελέγξτε τις συνδέσεις του αγωγού καυσίμου και βεβαιωθείτε ότι είναι

σφικτές (αν υπάρχει δοχείο καυσίμου Yamaha ή δοχείο σκάφους).

- Βεβαιωθείτε ότι το δοχείο καυσίμου είναι τοποθετημένο σε μια ασφαλή, επίπεδη επιφάνεια και ότι ο αγωγός καυσίμου δεν είναι τσακισμένος ή πατημένος ή κινδυνεύει να έρθει σε επαφή με αιχμηρά αντικείμενα (αν υπάρχει δοχείο καυσίμου Yamaha ή δοχείο σκάφους).
- Ελέγξτε το νερό στο φίλτρο καυσίμου με τον προειδοποιητικό μηχανισμό της υδατοπαγίδας. Τοποθετήστε το μοχλό του χειριστηρίου / μοχλό ταχυτήτων στη νεκρά και στρέψτε το γενικό διακόπτη στη θέση “ON”(on). Αν ηχεί ο βομβητής και αναβοσβήνει η προειδοποιητική ένδειξη της υδατοπαγίδας, συμβουλευτείτε αμέσως τον αντιπρόσωπο της Yamaha.

RMU31710

Χειριστήρια

- Βεβαιωθείτε ότι γκάζι, οι ταχύτητες και το τιμόνι λειτουργούν σωστά πριν βάλετε μπροστά τον κινητήρα.
- Τα χειριστήρια θα πρέπει να λειτουργούν ομαλά, χωρίς να παρεμποδίζεται η κίνησή τους ή να έχουν ασυνήθιστο τζόγο.
- Ελέγξτε για χαλαρές ή κατεστραμμένες συνδέσεις.

RMU31721

Διακόπτες σταματήματος

- Βεβαιωθείτε ότι όταν στρέψετε τον γενικό διακόπτη στη θέση “OFF” (off) ο κινητήρας σβήνει.
- Βεβαιωθείτε ότι με την αφαίρεση της πλακέτας ασφάλισης από τον διακόπτη σβησίματος του κινητήρα, ο κινητήρας σβήνει.
- Βεβαιωθείτε ότι ο κινητήρας δεν παίρνει μπροστά όταν ο συνδετήρας αποσυνδέεται από τον διακόπτη σβησίματος του κινητήρα.

RMU27150

Κινητήρας

- Ελέγξτε τον κινητήρα και την τοποθέτησή του.
- Κοιτάξτε μήπως υπάρχουν χαλαρά ή κατεστραμμένα σημεία στερέωσης.
- Ελέγξτε την προπέλα μήπως έχει καμιά ζημιά.
- Βεβαιωθείτε ότι η μπαταρία είναι σε καλή κατάσταση και οι συνδέσεις της ασφαλείς.

RMU27163

Έλεγχος της στάθμης λαδιού του κινητήρα

1. Τοποθετήστε την εξωλέμβια σε κάθετη θέση (χωρίς κλίση).
2. Αφαιρέστε τη ράβδο μέτρησης και σκουπίστε την.
3. Βάλτε πάλι μέσα τη ράβδο μέτρησης μέχρι τέρμα και ξαναβγάλτε την.
4. Ελέγξτε τη στάθμη του λαδιού στη ράβδο και βεβαιωθείτε ότι είναι ανάμεσα στη μέγιστη και την ελάχιστη ένδειξη. Προσθέστε λάδι αν είναι κάτω από την ελάχιστη ένδειξη ή αδειάστε αν είναι πάνω από τη μέγιστη ένδειξη.

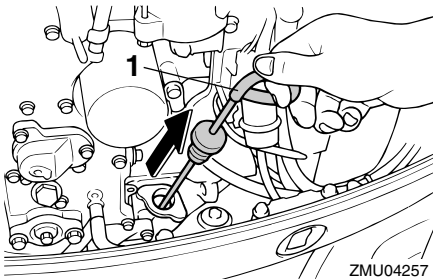

1. Δείκτης στάθμης λαδιού

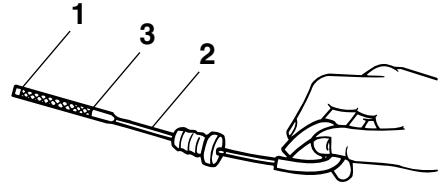

1. Ένδειξη χαμηλής στάθμης
2. Δείκτης στάθμης λαδιού
3. Ένδειξη υψηλής στάθμης

ΣΗΜΕΙΩΣΗ:

Τοποθετήστε καλά τη ράβδο μέτρησης μέσα στον οδηγό.

RMU30021

Ανεφοδιασμός με καύσιμο

RWM00060

ΠΡΟΕΙΔΟΠΟΙΗΣΗ

Η βενζίνη και οι αναθυμιάσεις της είναι εξαιρετικά εύφλεκτες και εκρηκτικές ύλες. Μην καπνίζετε όταν βάζετε καύσιμο στην εξωλέμβια και μείνετε μακριά από σπίθες, φλόγες ή άλλες πηγές ανάφλεξης.

1. Αφαιρέστε την τάπα του δοχείου καυσίμου.
2. Γεμίστε προσεκτικά το δοχείο καυσίμου.
3. Κλείστε καλά την τάπα αφού γεμίσετε το δοχείο. Σκουπίστε τυχόν καύσιμο που χύθηκε.

RMU27450

Τρόπος χρήσης της μηχανής

RMU27482

Καύσιμο τροφοδότησης

RWM00420

ΠΡΟΕΙΔΟΠΟΙΗΣΗ

- Πριν βάλετε μπροστά τον κινητήρα, βεβαιωθείτε ότι το σκάφος είναι καλά

Λειτουργία

δεμένο και ότι μπορείτε να οδηγήσετε χωρίς εμπόδια. Βεβαιωθείτε ότι δεν υπάρχουν κολυμβητές στο νερό κοντά σας.

• Όταν ξεσφίγγετε τη βίδα εξαέρωσης, απελευθερώνονται αναθυμιάσεις βενζίνης. Η βενζίνη είναι εξαιρετικά εύφλεκτη και οι αναθυμιάσεις της είναι εύφλεκτες και εκρηκτικές. Μην καπνίζετε και απομακρυνθείτε από σπίθες και φλόγες όταν ξεσφίγγετε τη βαλβίδα εξαέρωσης.

• Το προϊόν αυτό εκπέμπει καυσαέρια που περιέχουν μονοξειδίο του άνθρακα, ένα άχρωμο και άοσμο αέριο που μπορεί να προκαλέσει εγκεφαλική βλάβη ή και θάνατο, αν εισπνευστεί. Τα συμπτώματά του είναι ναυτία, ζάλη και υπνηλία. Να αερίζετε καλά το τμήμα πηδαλιούχησης και τις καμπίνες του σκάφους. Μην φράζετε τις εξόδους των καυσαερίων.

1. Αν υπάρχει βίδα εξαέρωσης στην τάπα του δοχείου βενζίνης, ξεσφίξτε την κατά 2 ή 3 στροφές.
2. Αν υπάρχει σύνδεση καυσίμου ή μοχλός παροχής καυσίμου στο σκάφος, συνδέστε καλά τον αγωγό καυσίμου στη σύνδεση ή ανοίξτε το μοχλό παροχής καυσίμου.
3. Πιέστε την αντλία εκκίνησης, με την ένδειξη του βέλους να δείχνει επάνω, ώσπου να τη νιώσετε να σκληραίνει.

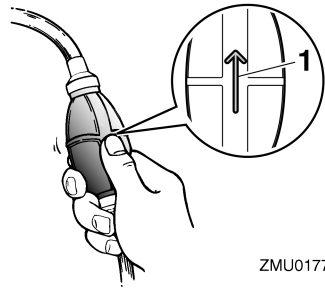

ZMU01770

1. Βέλος

RMU27491

Άναμμα του κινητήρα

RWM01600

ΠΡΟΕΙΔΟΠΟΙΗΣΗ

Πριν βάλετε μπροστά τη μηχανή, βεβαιωθείτε ότι το σκάφος είναι καλά δεμένο και ότι μπορείτε να αποφύγετε τυχόν εμπόδια. Βεβαιωθείτε ότι δεν υπάρχουν κολυμβητές στο νερό κοντά σας.

RMU27593

Μοντέλα ηλεκτρικής εκκίνησης / prime start

1. Τοποθετήστε το μοχλό ταχυτήτων στη νεκρά.

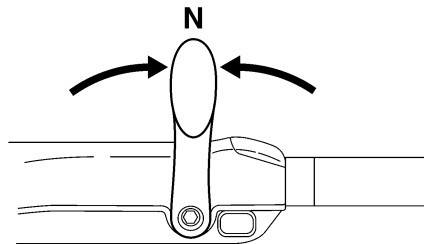

ZMU05215

ΣΗΜΕΙΩΣΗ:

Το σύστημα προστασίας από εκκίνηση με ταχύτητα εμποδίζει τον κινητήρα να πάρει μπροστά αν δεν είναι στη νεκρά.

2. Συνδέστε το κορδόνι του διακόπτη σταματήματος του κινητήρα σε ένα

ασφαλές σημείο στα ρούχα σας ή στο χέρι ή το πόδι όταν οδηγείτε. Μετά τοποθετήστε το συνδετήρα που υπάρχει στο άλλο άκρο του καλωδίου, στον διακόπτη σταματήματος του κινητήρα.

RWM00121

ΠΡΟΕΙΔΟΠΟΙΗΣΗ

- Συνδέστε το κορδόνι του διακόπτη σταματήματος του κινητήρα σε ένα ασφαλές σημείο στα ρούχα σας ή στο χέρι ή το πόδι όταν οδηγείτε.
- Μην συνδέετε το κορδόνι σε ρούχα που μπορεί να σχιστούν. Προσέξτε μην πιαστεί κάπου το κορδόνι και δεν λειτουργήσει.
- Προσοχή μην τραβήξετε κατά λάθος το κορδόνι στη διάρκεια της κανονικής λειτουργίας. Απώλεια ισχύος κινητήρα σημαίνει σημαντική απώλεια ελέγχου του πηδαλίου. Επίσης, χωρίς ισχύ, το σκάφος μπορεί να επιβραδύνει απότομα. Αυτό μπορεί να πετάξει μπροστά τους ανθρώπους και τα αντικείμενα του σκάφους.

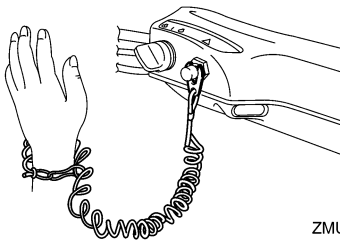

ZMU05216

3. Τοποθετήστε τη λαβή του γκαζιού στη θέση "START" (start). Μόλις πάρει μπροστά ο κινητήρας, επαναφέρετε το γκάτσι στην εντελώς κλειστή θέση.

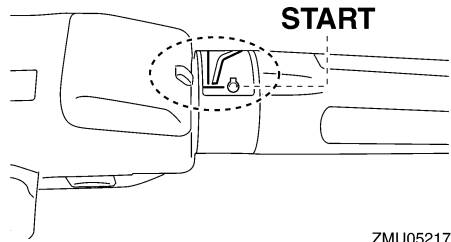

ZMU05217

4. Στρέψτε το γενικό διακόπτη στη θέση εκκίνησης "START" (start) και κρατήστε τον για 5 δευτερόλεπτα το πολύ.

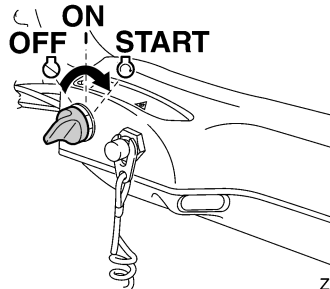

ZMU05218

5. Αμέσως μόλις πάρει μπροστά ο κινητήρας, αφήστε το γενικό διακόπτη να επιστρέψει στη θέση "ON" (on).

RCM00191

ΠΡΟΣΟΧΗ:

- Ποτέ μην τοποθετείτε το γενικό διακόπτη στη θέση "START" (start) όταν ο κινητήρας λειτουργεί.
- Μην αφήνετε τη μίζα να γυρίζει για πάνω από 5 δευτερόλεπτα. Αν η μίζα γυρίζει συνεχώς για πάνω από 5 δευτερόλεπτα, η μπαταρία θα χάσει γρήγορα το φορτίο της και δεν θα μπορείτε να βάλετε μπροστά τον κινητήρα. Επίσης, μπορεί να πάθει βλάβη η μίζα. Αν ο κινητήρας δεν πάρει μπροστά μετά από 5 δευτερόλεπτα, επαναφέρετε το γενικό διακόπτη στη θέση "ON" (on), περιμένετε 10 δευτερόλεπτα, και μετά

Λειτουργία

Ξαναπροσπαθήστε.

ΣΗΜΕΙΩΣΗ:

- Όταν ο κινητήρας είναι κρύος, χρειάζεται ζέσταμα. Για περισσότερες πληροφορίες, αναφερθείτε στη σελίδα 50.
- Αν ο κινητήρας είναι ζεστός και δεν παίρνει μπροστά, ανοίξτε λίγο το γκάζι και δοκιμάστε πάλι να βάλετε μπροστά τη μηχανή. Αν ο κινητήρας συνεχίζει να μην παίρνει μπροστά, αναφερθείτε στη σελίδα 88.

RMU27625

Μοντέλα ηλεκτρικής εκκίνησης και χειριστηρίου

1. Τοποθετήστε το μοχλό του χειριστηρίου στη θέση “N” (νεκρά).

ΣΗΜΕΙΩΣΗ:

Το σύστημα προστασίας από εκκίνηση με ταχύτητα εμποδίζει τον κινητήρα να πάρει μπροστά αν δεν είναι στη νεκρά.

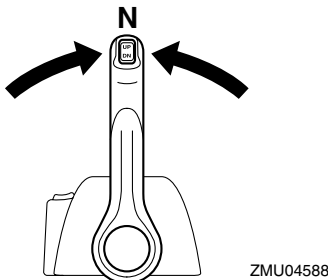
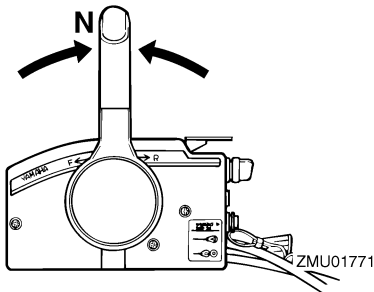

2. Συνδέστε το κορδόνι του διακόπτη σταματήματος του κινητήρα σε ένα ασφαλές σημείο στα ρούχα σας ή στο χέρι ή το πόδι όταν οδηγείτε. Μετά τοποθετήστε το συνδετήρα που υπάρχει στο άλλο άκρο του καλωδίου, στον διακόπτη σταματήματος του κινητήρα.

RWM00121

ΠΡΟΕΙΔΟΠΟΙΗΣΗ

- Συνδέστε το κορδόνι του διακόπτη σταματήματος του κινητήρα σε ένα ασφαλές σημείο στα ρούχα σας ή στο χέρι ή το πόδι όταν οδηγείτε.
- Μην συνδέετε το κορδόνι σε ρούχα που μπορεί να σχιστούν. Προσέξτε μην πιαστεί κάπου το κορδόνι και δεν λειτουργήσει.
- Προσοχή μην τραβήξετε κατά λάθος το κορδόνι στη διάρκεια της κανονικής λειτουργίας. Απώλεια ισχύος κινητήρα σημαίνει σημαντική απώλεια ελέγχου του πηδαλίου. Επίσης, χωρίς ισχύ, το σκάφος μπορεί να επιβραδύνει απότομα. Αυτό μπορεί να πετάξει μπροστά τους ανθρώπους και τα αντικείμενα του σκάφους.

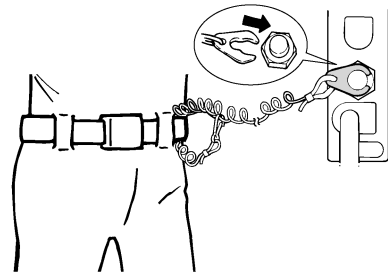

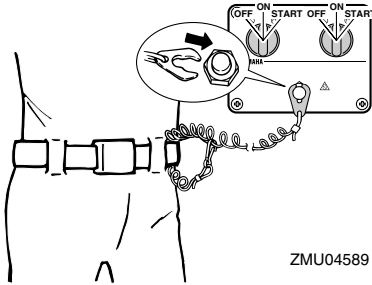

3. Στρέψτε τον γενικό διακόπτη στη θέση “ON” (on).

ΣΗΜΕΙΩΣΗ:

Για τους χρήστες δύο μηχανών: Όταν ενεργοποιείται ο γενικός διακόπτης, ηχεί ο βομβητής για μερικά δευτερόλεπτα και μετά σταματά αυτόματα. Ο βομβητής ηχεί επίσης και όταν μπουκώσει μια από τις δύο μηχανές.

4. Στρέψτε το γενικό διακόπτη στη θέση εκκίνησης “START” (start) και κρατήστε τον για 5 δευτερόλεπτα το πολύ.

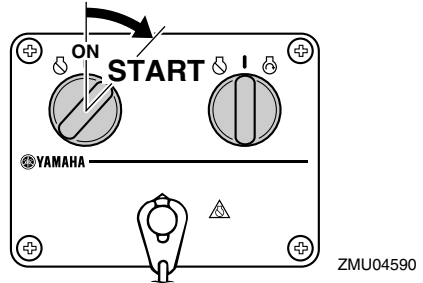
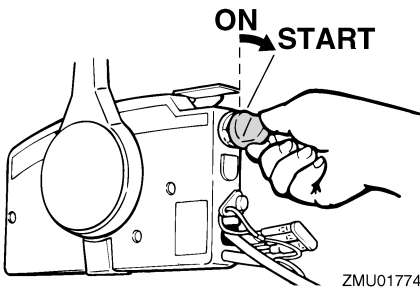

5. Αμέσως μόλις πάρει μπροστά ο κινητήρας, αφήστε το γενικό διακόπτη να επιστρέψει στη θέση “ON” (on).

RCM00191

ΠΡΟΣΟΧΗ:

- Ποτέ μην τοποθετείτε το γενικό διακόπτη στη θέση “START” (start) όταν ο κινητήρας λειτουργεί.
- Μην αφήνετε τη μίζα να γυρίζει για πάνω από 5 δευτερόλεπτα. Αν η μίζα γυρίζει συνεχώς για πάνω από 5 δευτερόλεπτα, η μπαταρία θα χάσει γρήγορα το φορτίο της και δεν θα μπορείτε να βάλετε μπροστά τον κινητήρα. Επίσης, μπορεί να πάθει βλάβη η μίζα. Αν ο κινητήρας δεν πάρει μπροστά μετά από 5 δευτερόλεπτα, επαναφέρετε το γενικό διακόπτη στη θέση “ON” (on), περιμένετε 10 δευτερόλεπτα, και μετά ξαναπροσπαθήστε.

RMU27670

Ζέσταμα του κινητήρα

RMU27710

Μοντέλα χειροκίνητης και ηλεκτρικής εκκίνησης

1. Αφού βάλετε μπροστά τον κινητήρα, αφήστε τον στο ρελαντί για 3 λεπτά ώστε να ζεσταθεί. Αν δεν το κάνετε θα μειωθεί η διάρκεια ζωής του κινητήρα.
2. Βεβαιωθείτε ότι η προειδοποιητική ένδειξη χαμηλής πίεσης λαδιού σβήνει μόλις πάρει μπροστά ο κινητήρας.

Λειτουργία

3. Ελέγξτε αν υπάρχει σταθερή ροή νερού από το ενδεικτικό του νερού ψύξης.

RCM00210

ΠΡΟΣΟΧΗ:

- Αν η προειδοποιητική ένδειξη χαμηλής πίεσης λαδιού δεν σβήσει αφού πάρει μπροστά ο κινητήρας, σβήστε τη μηχανή. Αλλιώς μπορεί να προκληθεί σοβαρή ζημιά στον κινητήρα. Ελέγξτε τη στάθμη λαδιού και προσθέστε λάδι αν χρειάζεται. Αν δεν μπορείτε να βρείτε την αιτία που ανάβει η προειδοποιητική ένδειξη χαμηλής πίεσης λαδιού, συμβουλευτείτε τον αντιπρόσωπο της Yamaha.
- Η συνεχής ροή νερού από το ενδεικτικό, δείχνει ότι η αντλία νερού στέλνει νερό στις διόδους ψύξης. Αν δεν ρέει νερό έξω από το ενδεικτικό συνεχώς όταν η μηχανή λειτουργεί, μπορεί να προκληθεί υπερθέρμανση και σοβαρή ζημιά. Σταματήστε τη μηχανή και ελέγξτε μήπως έχει φράξει η εισαγωγή νερού ψύξης στο κάτω τμήμα. Συμβουλευτείτε τον αντιπρόσωπο της Yamaha αν δεν μπορείτε να εντοπίσετε και να διορθώσετε το πρόβλημα.

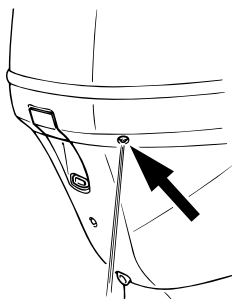

ZMU04229

RMU33492

Αλλαγή ταχύτητας

RWM00180

ΠΡΟΕΙΔΟΠΟΙΗΣΗ

Πριν αλλάξετε ταχύτητα, βεβαιωθείτε ότι δεν

υπάρχουν κολυμβητές ή εμπόδια στο νερό κοντά σας.

RCM01610

ΠΡΟΣΟΧΗ:

Ζεστάνετε τον κινητήρα πριν βάλετε ταχύτητα. Όσπου να ζεσταθεί ο κινητήρας, η ταχύτητα ρελαντί μπορεί να είναι ψηλότερη από την κανονική. Η ανεβασμένη ταχύτητα ρελαντί μπορεί να μην επιτρέπει την επαναφορά της νεκράς. Αν συμβεί αυτό, σβήστε τον κινητήρα, βάλτε νεκρά και μετά βάλτε πάλι μπροστά τον κινητήρα για να ζεσταθεί.

Για να βάλετε ταχύτητα από νεκρά

1. Τραβήξτε πάνω τη σκανδάλη κλειδώματος σε νεκρά (αν υπάρχει).

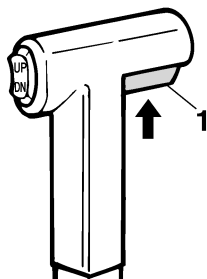

ZMU01727

1. Σκανδάλη κλειδώματος σε νεκρά
2. Μετακινήστε το μοχλό του χειριστήριου / αλλαγής ταχυτήτων αποφασιστικά και ζωηρά μπροστά (ταχύτητα πρόσω) ή πίσω (ταχύτητα όπισθεν) [κατά περίπου 35° (θα νιώσετε ένα κλείδωμα) για τα μοντέλα με χειριστήριο].

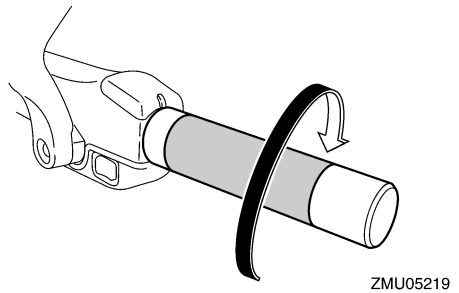
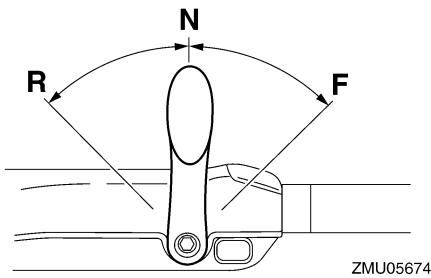
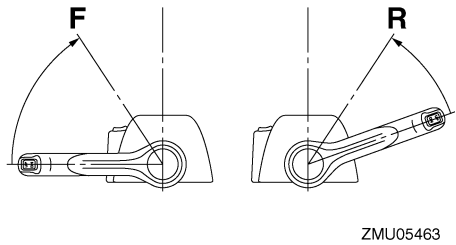
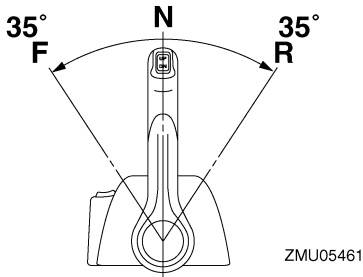
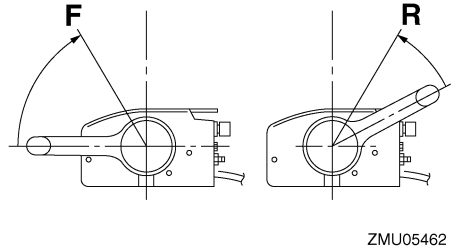
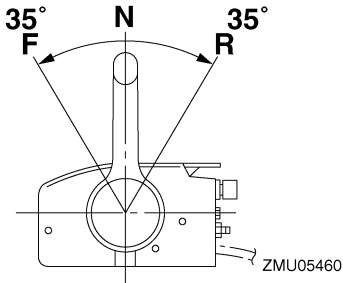

Για να αλλάξετε από ταχύτητα (πρόσω/όπισθεν) σε νεκρά

1. Κλείστε το γκάζι ώστε ο κινητήρας να επιβραδύνει στην ταχύτητα ρελαντί.

2. Μόλις ο κινητήρας φτάσει σε ρελαντί με ταχύτητα, μετακινήστε το μοχλό του χειριστηρίου / αλλαγής ταχυτήτων αποφασιστικά και ζωνηρά στη θέση της νεκράς.

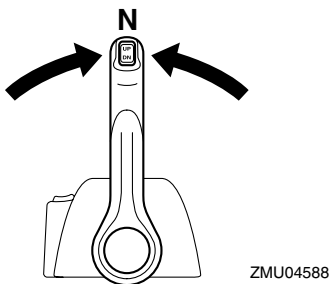
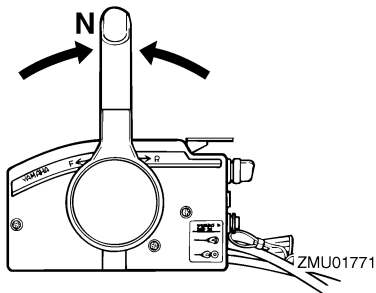

ZMU04588

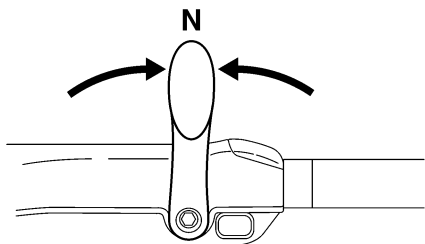

ZMU05215

RMU31742

Σταμάτημα του σκάφους

RWM01510

ΠΡΟΕΙΔΟΠΟΙΗΣΗ

- Μην χρησιμοποιείτε την όπισθεν για να επιβραδύνετε ή να σταματήσετε το σκάφος διότι μπορεί να χάσετε τον έλεγχο, να πέσετε ή να χτυπήσετε στο τιμόνι ή άλλα μέρη του σκάφους. Αυτό εγκυμονεί τον κίνδυνο σοβαρού τραυματισμού. Μπορεί επίσης να προκαλέσει βλάβη στο

μηχανισμό αλλαγής ταχυτήτων.

- Μην βάλετε όπισθεν όταν ταξιδεύετε με ταχύτητα πλαναρίσματος. Αν το κάνετε μπορεί να χάσετε τον έλεγχο του σκάφους, να γεμίσει νερά ή να πάθει ζημιά του σκάφους.

Το σκάφος δεν είναι εφοδιασμένο με ξεχωριστό σύστημα φρεναρίσματος. Σταματά με την αντίσταση του νερού όταν ο μοχλός του γκαζιού κλείνει εντελώς. Η απόσταση σταματήματος ποικίλει ανάλογα με το μικτό βάρος, τις συνθήκες στην επιφάνεια του νερού και την κατεύθυνση του ανέμου.

RMU27820

Σταμάτημα του κινητήρα

Πριν σταματήσετε τον κινητήρα, αφήστε τον πρώτα να κρυώσει για λίγα λεπτά στο ρελαντί ή σε χαμηλή ταχύτητα. Το σταμάτημα του κινητήρα αμέσως μετά από λειτουργία σε υψηλή ταχύτητα δεν συνιστάται.

RMU27845

Διαδικασία

1. Πιέστε και κρατήστε το κουμπι σταματήματος του κινητήρα ή στρέψτε τον γενικό διακόπτη στη θέση “OFF” (off).

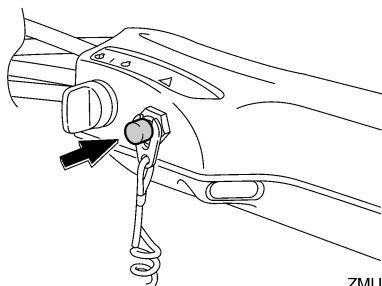

ZMU05209

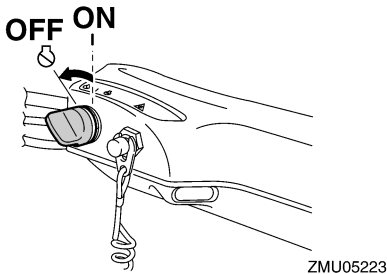
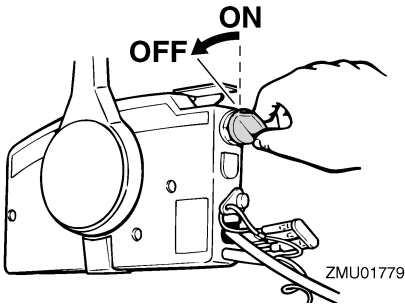
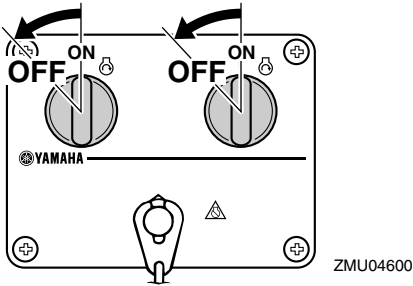

2. Αφού σβήσετε τον κινητήρα, αποσυνδέστε τον αγωγό καυσίμου αν υπάρχει σύνδεση καυσίμου στην εξωλέμβια μηχανή.
3. Σφίξτε τη βίδα εξαέρωσης που βρίσκεται πάνω στην τάπα του δοχείου καυσίμου (αν υπάρχει).
4. Βγάλτε το κλειδί αν πρόκειται να αφήσετε το σκάφος χωρίς επιτήρηση.

ΣΗΜΕΙΩΣΗ:

Ο κινητήρας μπορεί επίσης να σταματήσει

τραβώντας το κορδόνι και αφαιρώντας τον συνδετήρα από το διακόπτη σταματήματος του κινητήρα, και μετά στρέφοντας τον γενικό διακόπτη στη θέση "OFF" (off).

RMU27861

Κλίση της εξωλέμβιας μηχανής

Η γωνία κλίσης της εξωλέμβιας βοηθά στον καθορισμό της θέσης της πλώρης του σκάφους στο νερό. Η σωστή γωνία κλίσης βοηθά στη βελτίωση των επιδόσεων και της οικονομίας καυσίμου, ενώ ξεκουράζει τον κινητήρα. Η σωστή ένταση εξαρτάται από το συνδυασμό σκάφους, μηχανής και προπέλας. Η σωστή κλίση επηρεάζεται επίσης από μεταβλητές όπως το φορτίο του σκάφους, τις θαλάσσιες συνθήκες και την ταχύτητα πλεύσης.

RWM00740

ΠΡΟΕΙΔΟΠΟΙΗΣΗ

Υπερβολική κλίση σε σχέση με τις συνθήκες λειτουργίας (είτε πάνω ή κάτω) μπορεί να προκαλέσει αστάθεια στο σκάφος και να δυσκολέψει την οδήγηση και τους ελιγμούς. Αυτό αυξάνει τις πιθανότητες ατυχήματος. Αν νιώθετε ασταθές το σκάφος ή δυσκολία στους ελιγμούς, μειώστε την ταχύτητα και/ή ξαναρυθμίστε τη γωνία κλίσης.

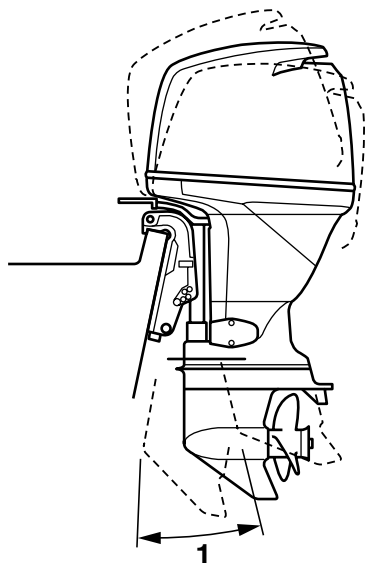

ZMU04258

1. Λειτουργική γωνία κλίσης

RMU27883

Ρύθμιση της γωνίας κλίσης (μοντέλα ηλεκτρικής κλίσης και ανύψωσης)

RWM00752

ΠΡΟΕΙΔΟΠΟΙΗΣΗ

- Βεβαιωθείτε ότι όλοι οι άνθρωποι είναι μακριά από την εξωλέμβια μηχανή όταν ρυθμίζετε τη γωνία ανύψωσης. Μέλη του σώματος μπορεί να συνθλιβούν ανάμεσα στη μηχανή και το βραχίονα στήριξης όταν η μηχανή ανυψώνεται ή παίρνει κλίση.
- Να είστε προσεκτικοί όταν δοκιμάζετε μια θέση κλίσης για πρώτη φορά. Αυξήστε σταδιακά την ταχύτητα και ελέγξτε για σημάδια αστάθειας ή προβλήματα στον έλεγχο. Ακατάλληλη γωνία κλίσης μπορεί να προκαλέσει απώλεια ελέγχου.
- Αν υπάρχει διακόπτης ηλεκτρικής κλίσης και ανύψωσης στη λεκάνη, χρησιμοποιήστε τον μόνο όταν το σκάφος

είναι εντελώς σταματημένο και ο κινητήρας σβηστός. Μην ρυθμίζετε τη γωνία κλίσης ενώ το σκάφος κινείται.

Ρυθμίστε τη γωνία κλίσης της εξωλέμβιας χρησιμοποιώντας το διακόπτη ηλεκτρικής κλίσης και ανύψωσης.

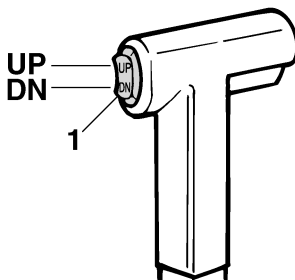

ZMU01781

1. Διακόπτης ηλεκτρικής κλίσης και ανύψωσης

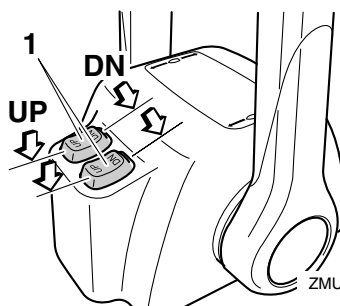

ZMU04601

1. Διακόπτης ηλεκτρικής κλίσης και ανύψωσης

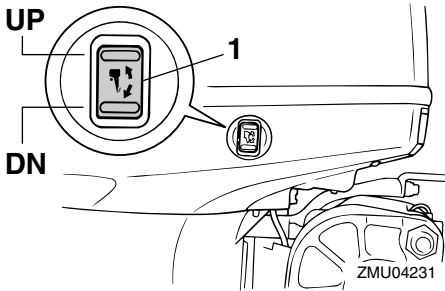

1. Διακόπτης ηλεκτρικής κλίσης και ανύψωσης

έχει την τάση να στρίβει προς τη μια πλευρά. Αυτό μπορείτε να το αντισταθμίσετε με το τιμόνι. Επίσης μπορείτε να ρυθμίσετε το πτερύγιο κλίσης ώστε να μειωθεί αυτό το φαινόμενο. Όταν η πλώρη είναι κάτω, είναι ευκολότερο να επιταχύνετε από σταματημένοι έως τη θέση πλαναρίσματος.

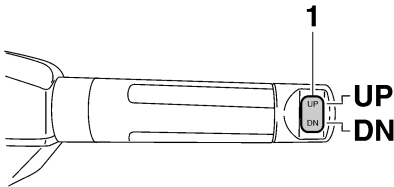

1. Διακόπτης ηλεκτρικής κλίσης και ανύψωσης

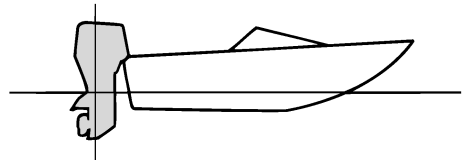

ZMU01784

Για να ανεβάσετε την πλώρη (κλίση έξω), πιέστε το διακόπτη “UP” (πάνω).

Για να χαμηλώσετε την πλώρη (κλίση μέσα) πιέστε το διακόπτη “DN” (κάτω).

Κάντε δοκιμές με διαφορετικές γωνίες κλίσης ώστε να βρείτε τη θέση που ταιριάζει καλύτερα με το σκάφος και τις συνθήκες λειτουργίας.

RMU27911

Ρύθμιση της κλίσης του σκάφους

Όταν το σκάφος πλανάρει, μια θέση με την πλώρη προς τα πάνω έχει σαν αποτέλεσμα λιγότερη αντίσταση, μεγαλύτερη σταθερότητα και αποτελεσματικότητα. Αυτό συμβαίνει γενικά όταν η γραμμή της καρίνας του σκάφους είναι ανεβασμένη κατά 3 έως 5 μοίρες. Με την πλώρη επάνω, το σκάφος

Πλώρη προς τα πάνω

Αν η μηχανή έχει πολύ κλίση προς τα έξω, η πλώρη του σκάφους ανεβαίνει πολύ ψηλά. Οι επιδόσεις και η οικονομία υποβαθμίζονται γιατί ο σκελετός του σκάφους πιέζει το νερό και υπάρχει μεγαλύτερη αντίσταση αέρα. Η υπερβολική κλίση της μηχανής προς τα έξω μπορεί να βγάλει την προπέλα στην επιφάνεια, πράγμα που μειώνει ακόμα περισσότερο τις επιδόσεις και το σκάφος μπορεί να πηδάει στο νερό (φαινόμενο “δελφινισμού”), πράγμα που μπορεί να πετάξει τον οδηγό και τους επιβάτες στο νερό.

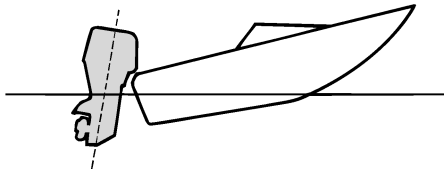

ZMU01785

Πλώρη προς τα κάτω

Υπερβολική κλίση της μηχανής προς τα μέσα κάνει το σκάφος να “οργώνει” το νερό, μειώνοντας την οικονομία καυσίμου και δυσκολεύοντας την αύξηση της ταχύτητας. Η οδήγηση με υπερβολική κλίση προς τα μέσα σε γρήγορη ταχύτητα κάνει επίσης το σκάφος ασταθές. Η αντίσταση στην πλώρη αυξάνεται σημαντικά, μεγαλώνοντας τον κίνδυνο να “οδηγεί η πλώρη” και κάνοντας την οδήγηση δύσκολη και επικίνδυνη.

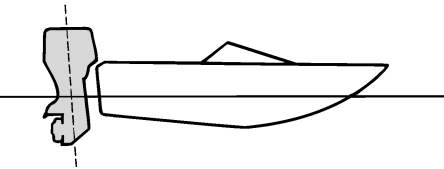

ZMU01786

ΣΗΜΕΙΩΣΗ:

Ανάλογα με τον τύπο του σκάφους, η γωνία κλίσης της εξωλέμβιας μπορεί να έχει μικρό αποτέλεσμα στην κλίση του σκάφους κατά την οδήγηση.

RMU27934

Ανύψωση και κατέβασμα

Αν πρόκειται να σβήσετε τη μηχανή για αρκετή ώρα ή αν το σκάφος δέσει στα ρηγά,

η εξωλέμβια θα πρέπει να σηκωθεί ώστε να προστατευθεί η προπέλα και η λεκάνη από ζημιές λόγω σύγκρουσης με εμπόδια, αλλά και για να μειωθεί η διάβρωση από το αλάτι.

RWM00221

ΠΡΟΕΙΔΟΠΟΙΗΣΗ

Φροντίστε όλοι οι άνθρωποι να απομακρυνθούν από την εξωλέμβια όταν την ανυψώνετε ή την κατεβάζετε. Μπορεί να πιαστούν μέλη του σώματος ανάμεσα στη μηχανή και το βραχίονα στήριξης όταν η μηχανή παίρνει κλίση ή ανυψώνεται.

RWM00250

ΠΡΟΕΙΔΟΠΟΙΗΣΗ

Η διαρροή καυσίμου μπορεί να προκαλέσει φωτιά. Αν υπάρχει σύνδεση καυσίμου στην εξωλέμβια, αποσυνδέστε τον αγωγό καυσίμου ή κλείστε το μοχλό παροχής καυσίμου, αν η εξωλέμβια πρόκειται να μείνει ανυψωμένη για περισσότερο από μερικά λεπτά. Αλλιώς μπορεί να διαρρεύσει καύσιμο.

RCM00241

ΠΡΟΣΟΧΗ:

- Πριν σηκώσετε την εξωλέμβια, σβήστε τον κινητήρα ακολουθώντας τη διαδικασία της σελίδας 53. Ποτέ μην σηκώνετε την εξωλέμβια ενώ λειτουργεί ο κινητήρας. Μπορεί να προκληθεί σοβαρή ζημιά λόγω υπερθέρμανσης.
- Μην σηκώνετε τη μηχανή πιέζοντας τη λαγουδέρα (αν υπάρχει) γιατί μπορεί να σπάσει η χειρολαβή.

RMU32721

Διαδικασία ανύψωσης (μοντέλα ηλεκτρικής κλίσης και ανύψωσης)

1. Τοποθετήστε το μοχλό του χειριστήριου / αλλαγής ταχυτήτων στη νεκρά.

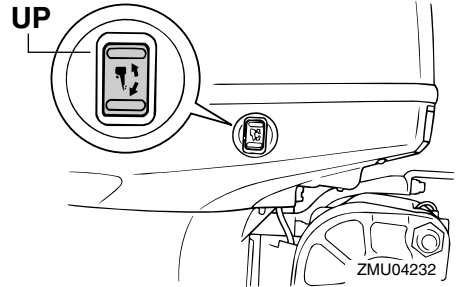
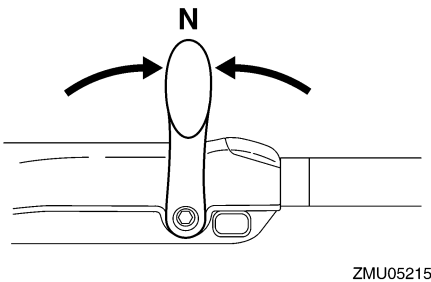
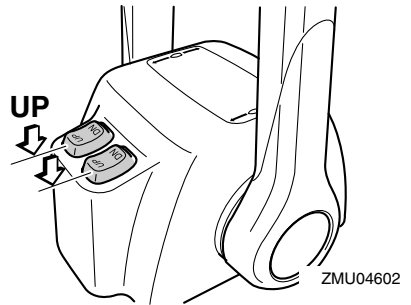
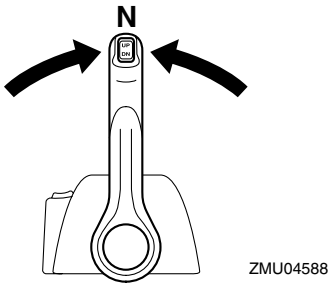
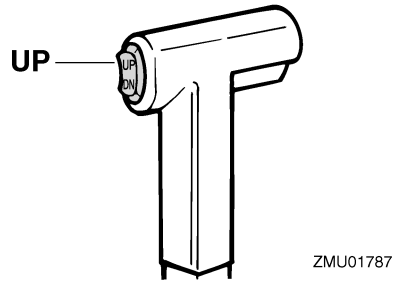
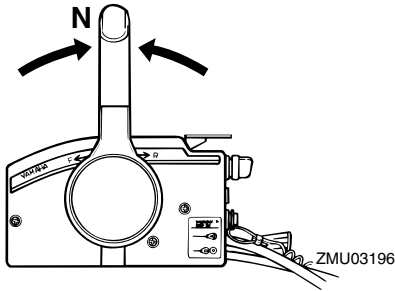

2. Πιέστε το διακόπτη ηλεκτρικής κλίσης και ανύψωσης “UP” (επάνω) ώσπου η εξωλέμβια να ανυψωθεί εντελώς.

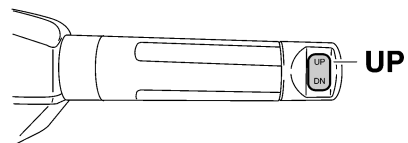

Λειτουργία

3. Τραβήξτε προς το μέρος σας το μοχλό στήριξης της ανύψωσης για να στηριχτεί η μηχανή.

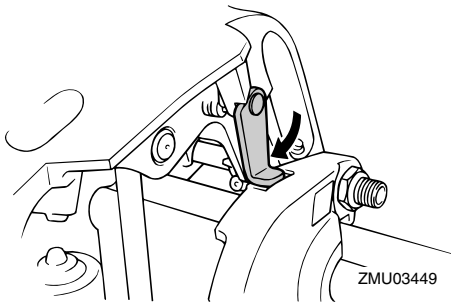

RWM00260

ΠΡΟΕΙΔΟΠΟΙΗΣΗ

Αφού σηκώσετε την εξωλέμβια, μην ξεχάσετε να την στηρίξετε με τον πείρο ή το μοχλό στήριξης. Αλλιώς η μηχανή μπορεί να πέσει πίσω ξαφνικά, αν πέσει η πίεση του λαδιού της μονάδας ηλεκτρικής κλίσης και ανύψωσης.

RCM01640

ΠΡΟΣΟΧΗ:

Μην χρησιμοποιείτε το μοχλό ή τον πείρο στήριξης της ανύψωσης όταν ρυμουλκείτε το σκάφος. Μπορεί η εξωλέμβια να κουνηθεί και να πέσει από το στήριγμα της ανύψωσης. Αν δεν μπορείτε να ρυμουλκήσετε τη μηχανή στην κανονική θέση λειτουργίας, χρησιμοποιήστε ένα πρόσθετο εξάρτημα στήριξης για να την ασφαλίσετε στη θέση ανύψωσης. Για λεπτομέρειες, αναφερθείτε στη σελίδα 64.

4. Μοντέλα εφοδιασμένα με ράβδους κλίσης: Αφού στηριχτεί η εξωλέμβια με το μοχλό στήριξης της ανύψωσης, πιέστε τον διακόπτη ηλεκτρικής κλίσης και ανύψωσης “DN” (κάτω) για να

μαζευτούν οι ράβδοι κλίσης.

RCM00250

ΠΡΟΣΟΧΗ:

Φροντίστε να μαζέψετε εντελώς τις ράβδους κλίσης κατά την αγκυροβόληση. Αυτό προστατεύει τις ράβδους από την ανάπτυξη θαλάσσιων οργανισμών και από τη διάβρωση, πράγμα που μπορεί να προκαλέσει βλάβη στο μηχανισμό ηλεκτρικής κλίσης και ανύψωσης.

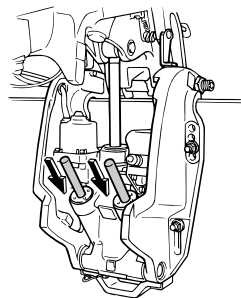

RMU33120

Διαδικασία κατεβάσματος (μοντέλα ηλεκτρικής κλίσης και ανύψωσης)

1. Πιέστε το διακόπτη ηλεκτρικής κλίσης και ανύψωσης “UP” (επάνω) ώσπου η εξωλέμβια να στηριχτεί από τη ράβδο ανύψωσης και ο μοχλός στήριξης της ανύψωσης να απελευθερωθεί.
2. Απελευθερώστε το μοχλό στήριξης της ανύψωσης.

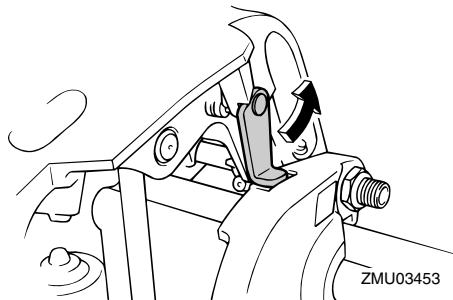

3. Πιέστε το διακόπτη ηλεκτρικής κλίσης και ανύψωσης “DN” (κάτω) για να κατεβάσετε την εξωλέμβια στην επιθυμητή θέση.

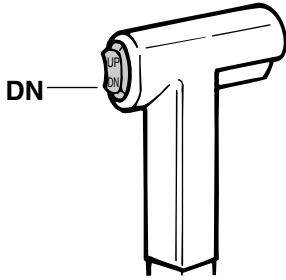

ZMU01936

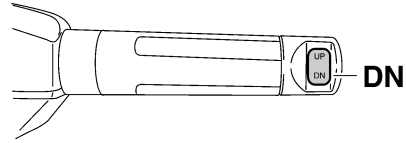

ZMU05228

RMU28060

Πλεύση σε ρηχά νερά

Η εξωλέμβια μπορεί να ανυψωθεί εν μέρει ώστε να επιτρέψει χρήση σε ρηχά νερά.

RMU32850

Μοντέλα ηλεκτρικής κλίσης και ανύψωσης

Η εξωλέμβια μπορεί να ανυψωθεί μερικά ώστε να χρησιμοποιηθεί για πλεύση σε ρηχά νερά.

RWM00660

ΠΡΟΕΙΔΟΠΟΙΗΣΗ

- Τοποθετήστε το μοχλό ταχυτήτων στη νεκρά πριν ρυθμίσετε τη μηχανή για πλεύση στα ρηχά.
- Επαναφέρετε την εξωλέμβια στην κανονική της θέση μόλις το σκάφος βρεθεί πάλι σε πιο βαθιά νερά.

RCM00260

ΠΡΟΣΟΧΗ:

Μην σηκώνετε την εξωλέμβια σε θέση που φέρνει την εισαγωγή του νερού ψύξης της κάτω μονάδας πάνω από την επιφάνεια του νερού όταν ρυθμίζετε την εξωλέμβια για πλεύση σε ρηχά νερά. Αλλιώς μπορεί να προκληθεί σοβαρή ζημιά λόγω υπερθέρμανσης.

RMU32910

Διαδικασία ηλεκτρικής κλίσης και ανύψωσης

1. Τοποθετήστε το μοχλό του

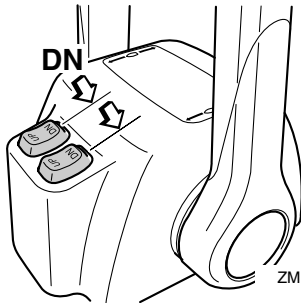

ZMU04603

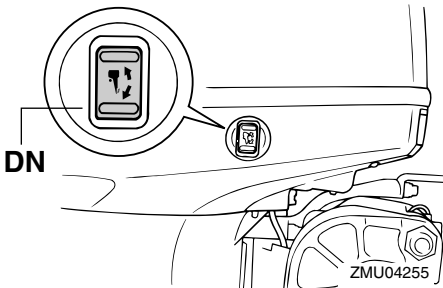

ZMU04255

Λειτουργία

χειριστηρίου / αλλαγής ταχυτήτων στη νεκρά.

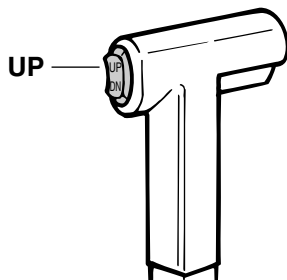
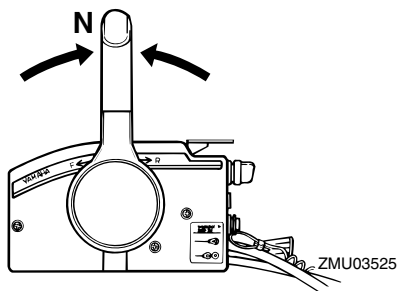

ZMU01935

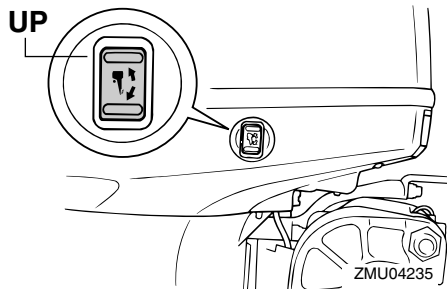
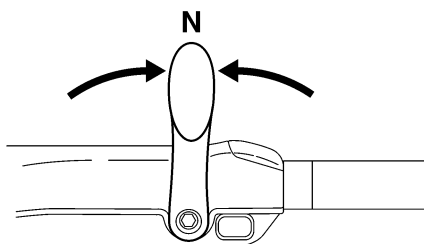
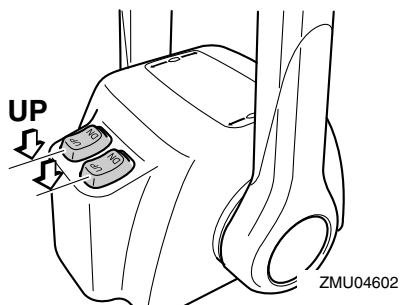
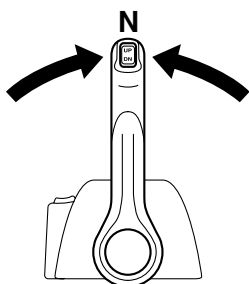

ZMU05215

2. Ανεβάστε λίγο την εξωλέμβια στην επιθυμητή θέση χρησιμοποιώντας το διακόπτη ηλεκτρικής κλίσης και ανύψωσης.

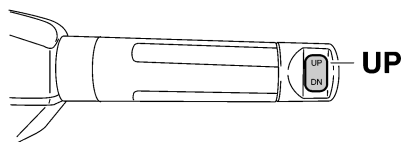

ZMU05226

3. Για να επαναφέρετε την εξωλέμβια στην κανονική θέση λειτουργίας, πιέστε τον διακόπτη ηλεκτρικής κλίσης και ανύψωσης και κατεβάστε αργά την εξωλέμβια.

RMU28193

Πλεύση υπό άλλες συνθήκες

Πλεύση σε θαλάσσιο νερό

Μετά την οδήγηση σε θαλάσσιο νερό, πλύνετε τις διόδους του νερού ψύξης με γλυκό νερό για να μην φράξουν. Επίσης πλύνετε το εξωτερικό της εξωλέμβιας με γλυκό νερό και, αν είναι δυνατόν, πλύνετε την κεφαλή ισχύος κάτω από το καπάκι.

Πλεύση σε λασπωμένα ή θολά νερά

Η Yamaha συνιστά να χρησιμοποιείτε την προαιρετική επιχρωμιωμένη αντλία νερού (διατίθεται για τα μοντέλα V4 και τις μεγάλες μηχανές) αν χρησιμοποιείτε την εξωλέμβια σε νερά με πολλά κατακάθια, όπως σε θολά ή λασπωμένα νερά.

Πλεύση σε όξινο νερό

Σε ορισμένες περιοχές, το νερό μπορεί να είναι όξινο. Μετά από πλεύση σε τέτοια νερά, πλύνετε τις διόδους ψύξης με γλυκό νερό για να αποφύγετε τη διάβρωση. Επίσης πλύνετε το εξωτερικό της εξωλέμβιας με γλυκό νερό.

Συντήρηση

RMU34520

Τεχνικά χαρακτηριστικά

ΣΗΜΕΙΩΣΗ:

Η ένδειξη “(AL)” στα τεχνικά χαρακτηριστικά παρακάτω δηλώνει την αριθμητική αξία της αλουμινένιας προπέλας που έχει τοποθετηθεί.

Ομοίως, η ένδειξη “(SUS)” δηλώνει την αξία της ασάλινης προπέλας και η ένδειξη “(PL)” την αξία της πλαστικής προπέλας που έχει τοποθετηθεί.

ΣΗΜΕΙΩΣΗ:

“*” σημαίνει, επιλέξτε το λάδι κινητήρα αναφερόμενοι στον πίνακα της παραγράφου για το λάδι κινητήρα. Για περισσότερες πληροφορίες, αναφερθείτε στη σελίδα 11.

RMU28219

Διάσταση:

Συνολικό μήκος:

825 mm (32.5 in)

Συνολικό πλάτος:

498 mm (19.6 in)

Συνολικό ύψος L:

F115AET 1609 mm (63.3 in)

Συνολικό ύψος X:

1736 mm (68.3 in)

Ύψος καθρέφτη L:

F115AET 516 mm (20.3 in)

Ύψος καθρέφτη X:

643 mm (25.3 in)

Βάρος (AL) L:

F115AET 186.0 kg (410 lb)

Βάρος (AL) X:

F115AET 191.0 kg (421 lb)

Βάρος (SUS) L:

F115AET 188.0 kg (414 lb)

Βάρος (SUS) X:

193.0 kg (425 lb)

Απόδοση:

Απόσταση λειτουργίας με πλήρες γκάτζι:

5000–6000 στροφές/λεπτό

Μέγιστη έξοδος:

84.6 kW στ 5500 στροφές/λεπτό

(115 ίπποι στις στ 5500 στροφές/λεπτό)

Στροφές ρελαντί (σε νεκρά):

750 ±50 στροφές/λεπτό

Κινητήρας:

Τύπος:

Τετράχρονος κινητήρας L

Κυλινδρισμός:

1741.0 cm³

Διάμετρος × διαδρομή:

79.0 × 88.8 mm (3.11 × 3.50 in)

Σύστημα ανάφλεξης:

TCI

Μπουζί (NGK):

LFR6A-11

Διάκενο ακίδας:

1.0–1.1 mm (0.039–0.043 in)

Σύστημα ελέγχου:

Χειριστήριο

Σύστημα εκκίνησης:

Ηλεκτρικό

Σύστημα τσοκ:

Ηλεκτρονικός ψεκασμός καυσίμου

Διάκενο βαλβίδας (κρύος κινητήρας) ΕΙΣ:

0.17–0.23 mm (0.0067–0.0091 in)

Διάκενο βαλβίδας (κρύος κινητήρας) ΕΞ:

0.31–0.37 mm (0.0122–0.0146 in)

Ελάχιστη εκφόρτιση κατά την εκκίνηση (CCA/EN):

430.0 αμπέρ

Ελάχιστη ονομαστική χωρητικότητα (20HR/IEC):

70.0 αμπερώρια

Μέγιστη έξοδος γεννήτριας:

25.0 αμπέρ

Μονάδα οδήγησης:

Θέσεις γρاناζιών:

Πρόσω-νεκρά-όπισθεν

Σχέση γραναζιών:

2.15 (28/13)

Σύστημα κλίσης και ανύψωσης:

Ηλεκτρική κλίση και ανύψωση

Ένδειξη προπέλας:

F115AET K

FL115AET KL

Καύσιμο και λάδι:

Συνιστώμενο καύσιμο:

Απλή αμόλυβδη βενζίνη

Ελάχιστα οκτάνια έρευνας:

90

Συνιστώμενο λάδι κινητήρα:

Λάδι τετράχρονου κινητήρα
εξωλέμβιας

Συνιστώμενη ομάδα λαδιών κινητήρα 1*:

SAE 10W-30/10W-40/5W-30

API SE/SF/SG/SH/SJ/SL

Συνιστώμενη ομάδα λαδιών κινητήρα 2*:

SAE 15W-40/20W-40/20W-50

API SH/SJ/SL

Λίπανση:

Υγρό κάρτερ

Ποσότητα λαδιού κινητήρα (χωρίς το φίλτρο λαδιού):

4.3 L (4.55 US qt) (3.78 Imp.qt)

Συνιστώμενη βαλβολίνη:

Βαλβολίνη ποδιού SAE#90

Ποσότητα βαλβολίνης:

F115AET 760.0 cm³ (25.70 US oz)
(26.81 Imp.oz)

FL115AET 715.0 cm³ (24.17 US oz)
(25.22 Imp.oz)

Ροπή σύσφιξης:

Μπουζί:

25.0 Nm (18.4 ft-lb) (2.55 kgf-m)

Παξιμάδι προπέλας:

55.0 Nm (40.6 ft-lb) (5.61 kgf-m)

Μπουλόνι αδειάσματος λάδι κινητήρα:

28.0 Nm (20.7 ft-lb) (2.86 kgf-m)

Φίλτρο λαδιού κινητήρα:

18.0 Nm (13.3 ft-lb) (1.84 kgf-m)

Στάθμη θορύβου και κραδασμών:

Στάθμη ηχητικής πίεσης χειριστή
(ICOMIA 39/94 και 40/94):

75.5

RMU28223

Μεταφορά και αποθήκευση της εξωλέμβιας μηχανής

RWM00690



ΠΡΟΕΙΔΟΠΟΙΗΣΗ

- Η διαρροή καυσίμου μπορεί να προκαλέσει φωτιά. Όταν μεταφέρετε και αποθηκεύετε την εξωλέμβια, σφίξτε τη βίδα εξαέρωσης και κλείστε το μοχλό παροχής καυσίμου. Αλλιώς μπορεί να διαρρέσει καύσιμο.
- **ΝΑ ΕΙΣΤΕ ΙΔΙΑΙΤΕΡΑ ΠΡΟΣΕΚΤΙΚΟΙ** όταν μεταφέρετε το δοχείο καυσίμου, είτε στο σκάφος είτε στο αυτοκίνητο.
- **ΜΗΝ ΓΕΜΙΖΕΤΕ** μέχρι τέρμα το δοχείο καυσίμου. Η βενζίνη διαστέλλεται σημαντικά όταν ζεσταίνεται και μπορεί να πιέζει επικίνδυνα το δοχείο καυσίμου. Αυτό μπορεί να προκαλέσει διαρροή και πιθανότητα φωτιάς.

RWM00700



ΠΡΟΕΙΔΟΠΟΙΗΣΗ

Ποτέ μην πηγαίνετε κάτω από την κάτω μονάδα όταν είναι ανυψωμένη, ακόμα και αν έχει ασφαλίσει με μηχανικό βραχίονα στήριξης. Μπορεί να τραυματιστείτε σοβαρά αν τυχόν πέσει η μηχανή.

RCM00660

ΠΡΟΣΟΧΗ:

Μην χρησιμοποιείτε το μοχλό ή τον πείρο στήριξης της ανύψωσης όταν ρυμουλκείτε τη μηχανή, γιατί μπορεί να φύγει με το κούνημα από τη στήριξη και να πέσει. Αν δεν μπορείτε να ρυμουλκήσετε τη μηχανή στην κανονική θέση λειτουργίας, χρησιμοποιήστε μια

Συντήρηση

πρόσθετη διάταξη στήριξης για να την ασφαλίσετε στην ανυψωμένη θέση.

Η εξωλέμβια πρέπει να ρυμουλκείται και να αποθηκεύεται στην κανονική θέση λειτουργίας. Αν στη θέση αυτή δεν υπάρχει αρκετή απόσταση από το δρόμο, τότε ρυμουλκήστε τη μηχανή στη θέση ανύψωσης χρησιμοποιώντας μια διάταξη στήριξης της μηχανής, όπως είναι ο βραχίονας στήριξης στον καθρέφτη. Για περισσότερες λεπτομέρειες, συμβουλευτείτε τον αντιπρόσωπο της Yamaha.

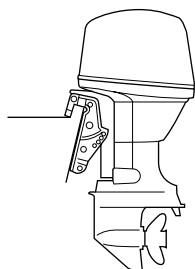

ZMU03659

RMU28290

Αποθήκευση της εξωλέμβιας μηχανής

Όταν αποθηκεύετε την εξωλέμβια για μεγάλα χρονικά διαστήματα (2 μήνες ή περισσότερο), θα πρέπει να εκτελείτε ορισμένες σημαντικές διαδικασίες για να αποφύγετε εκτεταμένες βλάβες. Συνιστούμε να πάτε την εξωλέμβια για σέρβις στον αντιπρόσωπο της Yamaha πριν την αποθηκεύσετε. Πάντως, οι ακόλουθες διαδικασίες μπορούν να εκτελεστούν από εσάς, τον ιδιοκτήτη, με ελάχιστα εργαλεία.

RCM00600

ΠΡΟΣΟΧΗ:

- Για να αποφύγετε τα προβλήματα που μπορεί να προκληθούν αν εισχωρήσει λάδι στον κύλινδρο από το κάρτερ, τοποθετείτε την εξωλέμβια στη στάση που δείχνεται

όταν τη μεταφέρετε και την αποθηκεύετε. Αν πρόκειται να αποθηκεύσετε ή να μεταφέρετε τη μηχανή στο πλάι (όχι κάθετα), τοποθετήστε την σε ένα μαξιλάρι αφού αδειάσετε το λάδι του κινητήρα.

- Μην τοποθετείτε την εξωλέμβια στο πλάι πριν αδειάσει εντελώς το νερό ψύξης, αλλιώς μπορεί να εισχωρήσει νερό στον κύλινδρο μέσα από τη θύρα εξαγωγής και να προκαλέσει προβλήματα.
- Αποθηκεύετε την εξωλέμβια σε έναν στεγνό, καλά αεριζόμενο χώρο που δεν φωτίζεται απευθείας από το φως του ήλιου.
- Αδειάστε τη βενζίνη που έχει μείνει στον διαχωριστή ατμών. Αν μείνει βενζίνη στον διαχωριστή ατμών για μεγάλο χρονικό διάστημα θα αποσυντεθεί και μπορεί να προκαλέσει ζημιά στον αγωγό καυσίμου.

RMU28303

Διαδικασία

RMU29953

Πλύσιμο με το σύστημα πλυσίματος

1. Πλύνετε το σώμα της εξωλέμβιας με γλυκό νερό. Για περισσότερες πληροφορίες, αναφερθείτε στη σελίδα 69.
2. Αποσυνδέστε τον αγωγό καυσίμου από τον κινητήρα ή κλείστε το μοχλό παροχής καυσίμου, αν υπάρχει.
3. Αφαιρέστε το καπάκι και την προπέλα.
4. Τοποθετήστε το σύστημα πλυσίματος πάνω από την εισαγωγή του νερού ψύξης.

RCM00300

ΠΡΟΣΟΧΗ:

Μην λειτουργείτε τον κινητήρα χωρίς παροχή νερού ψύξης. Είτε θα πάθει ζημιά η αντλία νερού ή ο κινητήρας θα καταστραφεί από την υπερθέρμανση. Πριν βάλετε μπροστά τον κινητήρα, φροντίστε να τροφοδοτήσετε με

νερό τις διόδους νερού ψύξης.

RCM00310

ΠΡΟΣΟΧΗ:

Αποφύγετε να λειτουργείτε την εξωλέμβια σε υψηλές στροφές με το σύστημα πλυσίματος, γιατί μπορεί να προκληθεί υπερθέρμανση.

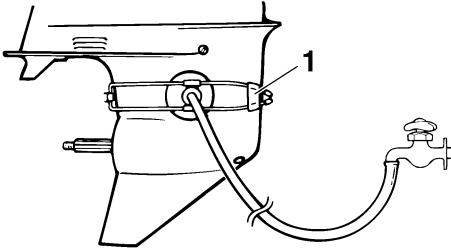

ZMU01830

1. Σύστημα πλυσίματος

5. Το πλύσιμο του συστήματος ψύξης είναι σημαντικό διότι εμποδίζει το φράξιμο του συστήματος ψύξης από αλάτι, άμμο ή βρωμιά. Επιπλέον, ο ψεκασμός του κινητήρα με λάδι σε λεπτή διασπορά είναι υποχρεωτικός αν θέλουμε να αποφύγουμε εκτεταμένη ζημιά του κινητήρα λόγω σκουριάς. Το πλύσιμο και ο ψεκασμός γίνονται μαζί.

RWM00090

ΠΡΟΕΙΔΟΠΟΙΗΣΗ

- Μην αγγίζετε ή αφαιρείτε ηλεκτρικά εξαρτήματα όταν βάζετε μπροστά ή στη διάρκεια της λειτουργίας.
- Κρατήστε τα χέρια, τα μαλλιά και τα ρούχους μακριά από το βολάν και άλλα περιστρεφόμενα μέρη όταν η μηχανή λειτουργεί.

ΣΗΜΕΙΩΣΗ:

- Όταν χρησιμοποιείτε το σύστημα πλυσίματος, διατηρείτε επαρκή πίεση νερού και σταθερή ροή.

- Αν ενεργοποιηθεί το προειδοποιητικό σύστημα υπερθέρμανσης, σβήστε τη μηχανή και συμβουλευτείτε τον αντιπρόσωπο της Yamaha.

6. Λειτουργήστε τον κινητήρα σε γρήγορο ρελαντί για μερικά λεπτά με νεκρά.
7. Λίγο πριν σβήσετε τον κινητήρα, ψεκάστε γρήγορα με “Λάδι σε Λεπτή Διασπορά” εναλλάξ μέσα στον σιγαστήρα εισαγωγής ή την τρύπα ψεκασμού του καλύμματος του σιγαστήρα. Αν γίνει σωστά ο ψεκασμός, η μηχανή θα βγάζει πολύ καπνό και σχεδόν θα μπουκώσει.
8. Αδειάστε τη βενζίνη που έχει μείνει στο διαχωριστή ατμών με ένα δοχείο. Ξεσφίξτε τη βίδα αδειάσματος και μετά αφαιρέστε την τάπα. Πιέστε τη βαλβίδα αέρα με ένα κατσαβίδι για να περάσει αέρας στο θάλαμο του πλωτήρα, έτσι ώστε η βενζίνη να αδειάσει ομαλά. Μετά σφίξτε τη βίδα αδειάσματος.

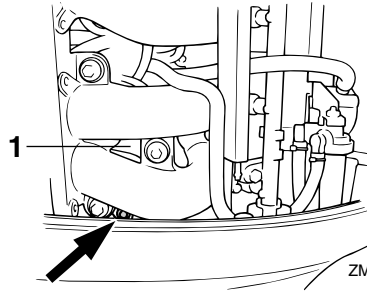

ZMU04263

1. Διαχωριστής ατμών
9. Αφαιρέστε το σύστημα πλυσίματος.
10. Τοποθετήστε το καπάκι.
11. Αν δεν έχετε “Λάδι σε Λεπτή Διασπορά”, σβήστε τη μηχανή μετά το βήμα 6. Μετά εκτελέστε τη διαδικασία του βήματος 8.

Συντήρηση

12. Αδειάστε το νερό ψύξης εντελώς από τον κινητήρα. Καθαρίστε καλά το σώμα.
13. Αν δεν έχετε “Λάδι σε Λεπτή Διασπορά”, βγάλτε το/τα μπουζί. Ρίξτε ένα κουταλάκι του γλυκού με καθαρό λάδι κινητήρα σε κάθε κύλινδρο. Γυρίστε μερικές φορές τη μίζα χειροκίνητα. Τοποθετήστε πάλι το/τα μπουζί.

ΣΗΜΕΙΩΣΗ:

Το σύστημα πλυσίματος μπορείτε να το προμηθευτείτε από τον αντιπρόσωπο της Yamaha.

RMU28402

Λίπανση

1. Τοποθετήστε το(τα) μπουζί σφίγγοντας στην κατάλληλη ροπή. Για λεπτομέρειες σχετικά με την τοποθέτηση του μπουζιού(ών), αναφερθείτε στη σελίδα 75.
2. Αλλαγή βαλβολίνης. Για λεπτομέρειες, αναφερθείτε στη σελίδα 83. Εξετάστε το λάδι για τυχόν παρουσία νερού, που σημαίνει ότι υπάρχει διαρροή από κάποια τσιμούχα. Η αντικατάσταση της τσιμούχας θα πρέπει να εκτελείται από έναν εξουσιοδοτημένο έμπορο της Yamaha πριν τη χρήση.
3. Λιπάνετε όλα τα σημεία γρασαρίσματος. Για περισσότερες πληροφορίες, αναφερθείτε στη σελίδα 75.

ΣΗΜΕΙΩΣΗ:

Για μακροχρόνια αποθήκευση, συνιστάται ο ψεκασμός του κινητήρα με λάδι σε λεπτή διασπορά. Επικοινωνήστε με τον αντιπρόσωπο της Yamaha για πληροφορίες σχετικά με το λάδι λεπτής διασποράς και τις κατάλληλες διαδικασίες για τον κινητήρα σας.

RMU28431

Φροντίδα της μπαταρίας

RWM00330

ΠΡΟΕΙΔΟΠΟΙΗΣΗ

Το ηλεκτρολυτικό υγρό της μπαταρίας είναι επικίνδυνο. Περιέχει θειικό οξύ που είναι δηλητηριώδες και εξαιρετικά καυστικό.

Πάντα να ακολουθείτε τα ακόλουθα μέτρα προστασίας:

- Αποφεύγετε την επαφή του σώματος με το ηλεκτρολυτικό υγρό διότι μπορεί να προκαλέσει σοβαρά εγκαύματα ή μόνιμη βλάβη στα μάτια.

- Να φοράτε προστατευτικά γυαλιά όταν χειρίζεστε ή εργάζεστε κοντά σε μπαταρίες.

Αντίδοτο (ΕΞΩΤΕΡΙΚΟ):

- ΔΕΡΜΑ - Πλύνετε με νερό.
- ΜΑΤΙΑ - Πλύνετε με νερό για 15 λεπτά και καλέστε αμέσως γιατρό.

Αντίδοτο (ΕΣΩΤΕΡΙΚΟ):

- Πιείτε μεγάλες ποσότητες νερού ή γάλακτος και στη συνέχεια γάλα μαγνησίας, χτυπημένο αυγό ή φυτικό λάδι. Καλέστε αμέσως γιατρό.

Οι μπαταρίες παράγουν επίσης εκρηκτικό αέριο υδρογόνο. Συνεπώς, θα πρέπει να λαμβάνετε τις ακόλουθες προφυλάξεις:

- Φορτίζετε τις μπαταρίες σε καλά αεριζόμενο χώρο.
- Κρατάτε τις μπαταρίες μακριά από φωτιά, σπίθες ή φλόγες (για παράδειγμα: εξοπλισμό οξυγονοκόλλησης, αναμμένα τσιγάρα, κλπ.)
- ΜΗΝ ΚΑΠΝΙΖΕΤΕ όταν φορτίζετε ή χειρίζεστε τις μπαταρίες.

ΚΡΑΤΑΤΕ ΤΙΣ ΜΠΑΤΑΡΙΕΣ ΚΑΙ ΤΟ ΗΛΕΚΤΡΟΛΥΤΙΚΟ ΥΓΡΟ ΜΑΚΡΙΑ ΑΠΟ ΠΑΙΔΙΑ.

Για την φροντίδα της μπαταρίας, συμβουλευτείτε τις οδηγίες της μπαταρίας. Οι μπαταρίες διαφέρουν από κατασκευαστή

σε κατασκευαστή. Συνεπώς, οι ακόλουθες διαδικασίες μπορεί να μην ισχύουν για όλες τις περιπτώσεις. Συμβουλευτείτε τις οδηγίες του κατασκευαστή της μπαταρίας.

Διαδικασία

1. Αποσυνδέστε και αφαιρέστε τη μπαταρία από το σκάφος. Πάντα να αποσυνδέετε πρώτα το μαύρο αρνητικό καλώδιο για να αποφύγετε τον κίνδυνο βραχυκυκλώματος.
2. Καθαρίστε το περίβλημα και τους ακροδέκτες της μπαταρίας. Γεμίστε όλα τα στοιχεία της μπαταρίας με απεσταγμένο νερό, μέχρι την πάνω στάθμη.
3. Αποθηκεύστε τη μπαταρία σε μια επίπεδη επιφάνεια, σε έναν δροσερό, στεγνό και καλά αεριζόμενο χώρο που δεν τον βλέπει ο ήλιος.
4. Μια φορά το μήνα, ελέγχετε το ειδικό βάρος του ηλεκτρολύτη και επαναφορτίζετε εφόσον χρειάζεται για να μεγαλώσετε τη διάρκεια ζωής της μπαταρίας.

RMU28442

Πλύσιμο της μονάδας ισχύος

Εκτελέστε αυτή τη διαδικασία αμέσως μετά τη λειτουργία για καλύτερο πλύσιμο.

RCM01530

ΠΡΟΣΟΧΗ:

Μην εκτελέσετε αυτή τη διαδικασία με τον κινητήρα σε λειτουργία. Μπορεί να πάθει ζημιά η αντλία νερού και μπορεί να προκληθούν σοβαρές ζημιές λόγω υπερθέρμανσης.

1. Αφού σβήσετε τον κινητήρα, ξεβιδώστε τη μούφα σύνδεσης του σωλήνα ποτίσματος από την υποδοχή της λεκάνης.

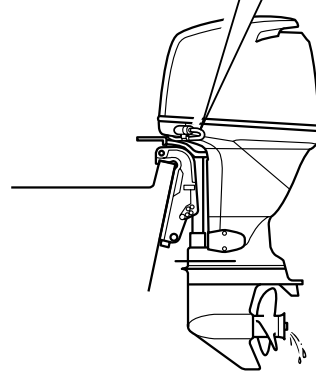
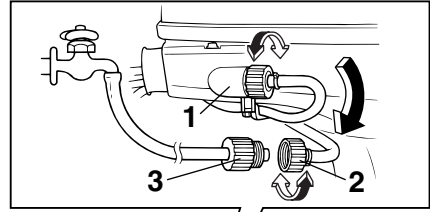

ZMU04264

1. Εξάρτημα Προσαρμογής
 2. Μούφα σύνδεσης σωλήνα ποτίσματος
 3. Προσαρμογέας σωλήνα ποτίσματος
2. Βιδώστε τον προσαρμογέα του σωλήνα ποτίσματος σε έναν σωλήνα ποτίσματος που συνδέεται με παροχή τρεχούμενου νερού και μετά συνδέστε τον στη μούφα σύνδεσης του σωλήνα ποτίσματος.
 3. Με τον κινητήρα σβηστό, ανοίξτε τη βρύση και αφήστε το νερό να ξεπλύνει τις διόδους ψύξης για περίπου 15 λεπτά. Κλείστε το νερό και αποσυνδέστε τον προσαρμογέα του σωλήνα ποτίσματος από τη μούφα σύνδεσης του σωλήνα ποτίσματος.
 4. Βιδώστε πάλι τη μούφα σύνδεσης του σωλήνα ποτίσματος στην υποδοχή της λεκάνης. Σφίξτε καλά το βύσμα.

RCM00540

ΠΡΟΣΟΧΗ:

Μην αφήνετε τη μούφα σύνδεσης του

Συντήρηση

σωλήνα ποτίσματος χαλαρή στην υποδοχή της λεκάνης και μην αφήνετε το σωλήνα να κρέμεται ελεύθερος στη διάρκεια της κανονικής λειτουργίας. Το νερό θα τρέχει έξω από τη μούφα σύνδεσης αντί να ψύχει τον κινητήρα, πράγμα που μπορεί να προκαλέσει σοβαρή υπερθέρμανση. Βεβαιωθείτε ότι η μούφα σύνδεσης είναι καλά σφιγμένη στην υποδοχή μετά το πλύσιμο του κινητήρα.

ΣΗΜΕΙΩΣΗ:

- Όταν πλένετε τον κινητήρα με το σκάφος στο νερό, θα έχετε καλύτερα αποτελέσματα αν σηκώσετε την εξωλέμβια μηχανή ώστε να βγει εντελώς από το νερό.
- Για οδηγίες σχετικά με το πλύσιμο του συστήματος ψύξης, αναφερθείτε στη σελίδα 64.

RMU28450

Καθαρισμός της εξωλέμβιας μηχανής

Μετά από κάθε χρήση, πλένετε το εξωτερικό της εξωλέμβιας με γλυκό νερό. Πλένετε το σύστημα ψύξης με γλυκό νερό.

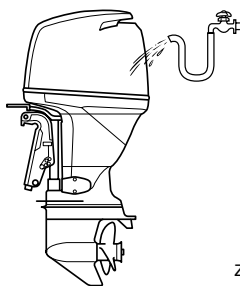

ZMU04265

ΣΗΜΕΙΩΣΗ:

Για οδηγίες σχετικά με το πλύσιμο του συστήματος ψύξης αναφερθείτε στη σελίδα 64.

RMU28460

Έλεγχος της βαμμένης επιφάνειας της μηχανής

Ελέγξτε τη μηχανή για γρατζουνιές, χαρακιές ή ρωγμές στο χρώμα. Τα τμήματα με κατεστραμμένο χρώμα είναι πολύ πιθανό να σκουριάσουν. Αν χρειάζεται, καθαρίστε και βάψτε αυτά τα τμήματα. Ο αντιπρόσωπος μπορεί να σας προμηθεύσει με βαφή για ρετουσάρισμα.

RMU28478

Περιοδική συντήρηση

RWM01071



ΠΡΟΕΙΔΟΠΟΙΗΣΗ

Σβήνετε τον κινητήρα όταν κάνετε εργασίες συντήρησης, εκτός αν αναφέρεται διαφορετικά. Αν δεν είστε εξοικειωμένοι με το σέρβις κινητήρων, αυτή η εργασία πρέπει να γίνει από τον αντιπρόσωπο της Yamaha ή άλλον έμπειρο τεχνικό.

RMU28511

Ανταλλακτικά

Αν χρειάζονται ανταλλακτικά, χρησιμοποιείτε μόνο γνήσια ανταλλακτικά Yamaha ή αντίστοιχου σχεδιασμού και ποιότητας. Ανταλλακτικά υποδεέστερης ποιότητας μπορεί να μην λειτουργήσουν σωστά και να προκαλέσουν απώλεια ελέγχου που θα θέσει σε κίνδυνο τον οδηγό και τους επιβάτες. Τα γνήσια ανταλλακτικά και αξεσουάρ Yamaha θα τα βρείτε στον αντιπρόσωπο της Yamaha.

RMU34150

Δύσκολες συνθήκες λειτουργίας

Οι δύσκολες συνθήκες λειτουργίας περιλαμβάνουν έναν ή περισσότερους από τους ακόλουθους τύπους λειτουργίας σε τακτική βάση:

- Λειτουργία συνεχώς ή κοντά στις μέγιστες στροφές του κινητήρα για πολλές ώρες

- Λειτουργία συνεχώς σε χαμηλές στροφές του κινητήρα για πολλές ώρες
- Συχνές περιόδους απότομης επιτάχυνσης ή επιβράδυνσης που ακολουθείται από σβήσιμο του κινητήρα προτού ο κινητήρας φτάσει στην κατάλληλη θερμοκρασία λειτουργίας
- Συχνή απότομη επιτάχυνση και επιβράδυνση
- Συχνές αλλαγές ταχυτήτων
- Συχνό άναμμα και σβήσιμο της(των) μηχανής(ών)
- Λειτουργία που κυμαίνεται συχνά μεταξύ ελαφρών και βαριών φορτίων

Οι εξωλέμβιες μηχανές που λειτουργούν κάτω από τις παραπάνω συνθήκες χρειάζονται πιο συχνή συντήρηση. Η Yamaha συνιστά να κάνετε αυτό το σέρβις δυο φορές πιο συχνά από ότι ορίζεται στον πίνακα συντήρησης. Για παράδειγμα, αν κάποιος συγκεκριμένος έλεγχος πρέπει να γίνεται κάθε 50 ώρες, εσείς κάντε τον κάθε 25 ώρες. Αυτό θα βοηθήσει να μην φθαρούν γρήγορα τα εξαρτήματα του κινητήρα.

Συντήρηση

RMU34443

Πίνακας συντήρησης 1

ΣΗΜΕΙΩΣΗ:

- Αναφερθείτε στα τμήματα αυτού του κεφαλαίου για περιγραφή των εργασιών συντήρησης ανάλογα με το μοντέλο.
- Ο κύκλος συντήρησης αυτών των εξαρτημάτων υποθέτει χρήση 100 ωρών ανά έτος και τακτικό πλύσιμο των διόδων του νερού ψύξης. Η συχνότητα της συντήρησης μεταβάλλεται ανάλογα όταν η μηχανή χρησιμοποιείται υπό συνθήκες που την επιβαρύνουν, όπως εκτεταμένα διαστήματα ψαρέματος με συρτή.
- Ενδέχεται να χρειαστεί αποσυναρμολόγηση ή επισκευές, ανάλογα με το αποτέλεσμα των ελέγχων συντήρησης.
- Τα αναλώσιμα εξαρτήματα και λιπαντικά χάνουν την αποτελεσματικότητά τους με το χρόνο και τη χρήση, ανεξάρτητα από την περίοδο εγγύησης.
- Όταν οδηγείτε σε θαλάσσια, θολά, ή άλλα λασπωμένα, όξινα νερά, θα πρέπει να καθαρίζετε τη μηχανή με φρέσκο νερό μετά από κάθε χρήση.

Το σύμβολο “●” υποδηλώνει εργασία που μπορείτε να εκτελέσετε εσείς.

Το σύμβολο “○” υποδηλώνει εργασία που πρέπει να γίνει από τον αντιπρόσωπο της Yamaha.

Αντικείμενο	Ενέργειες	Τις πρώτες	Κάθε		
		20 ώρες (3 μήνες)	100 ώρες (1 χρόνος)	300 ώρες (3 χρόνια)	500 ώρες (5 χρόνια)
Άνοδος(οι) (εξωτερική)	Έλεγχος ή αντικατάσταση εφόσον χρειάζεται		●/○		
Άνοδος(οι) (κυλινδροκεφαλή, κάλυμμα θερμοστάτη)	Έλεγχος ή αντικατάσταση εφόσον χρειάζεται		○		
Άνοδοι (κάλυμμα εξάτμισης, κάλυμμα διόδου νερού ψύξης, κάλυμμα Ανορθωτή Σταθεροποιητή)	Αντικατάσταση				○
Άνοδος(οι) (κάλυμμα εξάτμισης, σύνδεση καλύμματος)	Αντικατάσταση				○
Μπαταρία	Έλεγχος ή φόρτιση, αντικατάσταση εφόσον χρειάζεται	●/○	●/○		
Διαρροή νερού ψύξης	Έλεγχος ή αντικατάσταση εφόσον χρειάζεται	○	○		
Σφιχτήρας καπακιού	Έλεγχος		●/○		

Αντικείμενο	Ενέργειες	Τις πρώτες	Κάθε		
		20 ώρες (3 μήνες)	100 ώρες (1 χρόνο)	300 ώρες (3 χρόνια)	500 ώρες (5 χρόνια)
Κατάσταση εκκίνησης κινητήρα/Θόρυβος	Έλεγχος	●/○	●/○		
Ταχύτητα ρελαντί κινητήρα/Θόρυβος	Έλεγχος	●/○	●/○		
Λάδι κινητήρα	Αντικατάσταση	●/○	●/○		
Φίλτρο λαδιού κινητήρα (κύλινδρος)	Αντικατάσταση		●/○		
Φίλτρο καυσίμου (μπορεί να αποσυναρμολογηθεί)	Έλεγχος ή αντικατάσταση εφόσον χρειάζεται	●/○	●/○		
Φίλτρο καυσίμου (δοχείο διαχωριστή ατμών)	Αντικατάσταση				○
Αντλία καυσίμου	Έλεγχος ή αντικατάσταση εφόσον χρειάζεται			○	
Διαρροή καυσίμου/λαδιού	Έλεγχος	○	○		
Σωλήνας καυσίμου	Έλεγχος ή αντικατάσταση εφόσον χρειάζεται	○	○		
Σωλήνας καυσίμου	Αντικατάσταση			○	
Βαλβολίνη	Αντικατάσταση	●/○	●/○		
Σημεία γρασαρίσματος	Γρασάρισμα	●/○	●/○		
Φτερωτή/περίβλημα αντλίας νερού	Έλεγχος ή αντικατάσταση εφόσον χρειάζεται		○		
Φτερωτή/περίβλημα αντλίας νερού	Αντικατάσταση			○	
Μονάδα ηλεκτρικής κλίσης/αnúψωσης	Έλεγχος	●/○	●/○		
Προπέλα/Παξιμάδι προπέλας/Κοπίλια	Έλεγχος ή αντικατάσταση εφόσον χρειάζεται	●/○	●/○		
Βαλβίδα ελέγχου πίεσης	Έλεγχος ή αντικατάσταση εφόσον χρειάζεται		○		
Σύνδεσμος/ντίζα ταχυτήτων	Έλεγχος, ρύθμιση ή αντικατάσταση εφόσον χρειάζεται	○	○		

Συντήρηση

Αντικείμενο	Ενέργειες	Τις πρώτες	Κάθε		
		20 ώρες (3 μήνες)	100 ώρες (1 χρόνος)	300 ώρες (3 χρόνια)	500 ώρες (5 χρόνια)
Μπουζί	Έλεγχος, ρύθμιση ή αντικατάσταση εφόσον χρειάζεται		●/○		
Πίπες μπουζί/καλώδια υψηλής τάσης	Έλεγχος ή αντικατάσταση εφόσον χρειάζεται	○	○		
Ενδεικτικό νερού	Έλεγχος	●/○	●/○		
Ντίζα/Καλώδια/Χρονοσμός απόκρισης γκαζιού	Έλεγχος, ρύθμιση ή αντικατάσταση εφόσον χρειάζεται	○	○		
Θερμοστάτης	Έλεγχος ή αντικατάσταση εφόσον χρειάζεται		○		
Ιμάντας χρονισμού	Έλεγχος ή αντικατάσταση εφόσον χρειάζεται		○		
Διάκενο βαλβίδων	Έλεγχος και ρύθμιση				○
Εισαγωγή νερού	Έλεγχος	●/○	●/○		
Γενικός διακόπτης/ Διακόπτης σταματήματος/ Διακόπτης τσοκ	Έλεγχος ή αντικατάσταση εφόσον χρειάζεται	○	○		
Συνδέσεις καλωδιώσεων/ Συνδέσεις βύσματος καλωδίων	Έλεγχος ή αντικατάσταση εφόσον χρειάζεται	○	○		
Μετρητής/όργανο (Yamaha)	Έλεγχος	○	○		

RMU34450

Πίνακας συντήρησης 2

Αντικείμενο	Ενέργειες	Κάθε
		1000 ώρες
Οδηγός εξαγωγής/ πολλαπλή εξαγωγής	Έλεγχος ή αντικατάσταση εφόσον χρειάζεται	○
Ιμάντας χρονισμού	Αντικατάσταση	○

RMU28910

ΣΗΜΕΙΩΣΗ:

Όταν χρησιμοποιείτε μολυβδωμένη βενζίνη ή βενζίνη με υψηλή περιεκτικότητα σε θείο, το διάκενο των βαλβίδων θα πρέπει να ελέγχεται συχνότερα από κάθε 500 ώρες.

Συντήρηση

RMU28941

Γρασάρισμα

Γράσο Yamaha τύπου A (αδιάβροχο γράσο)

Γράσο Yamaha τύπου D (αντισκωριακό γράσο για τον άξονα της προπέλας)

F115A, FL115A

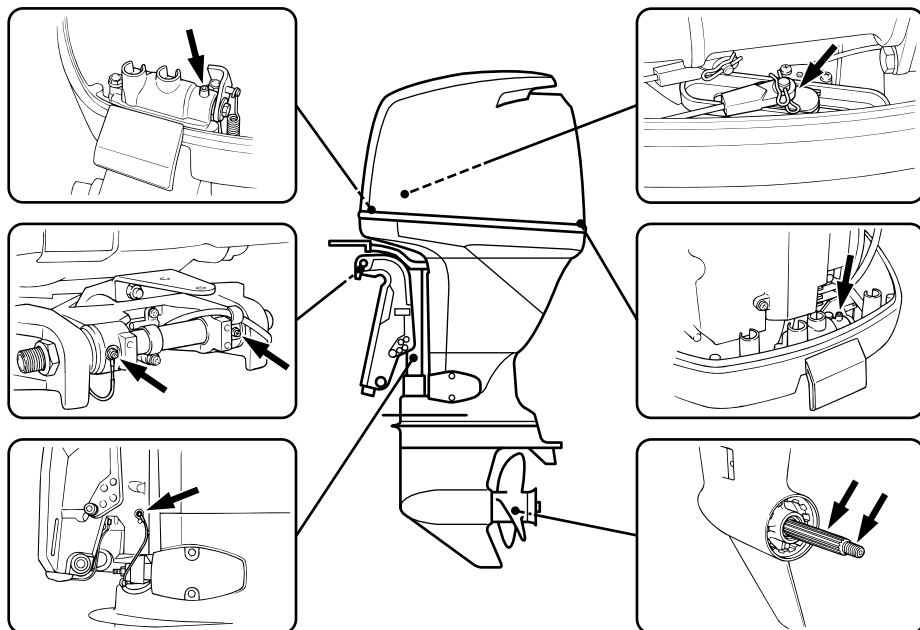

ZMU04266

RMU28953

Καθαρισμός και ρύθμιση του μπουζί

RWM00560

ΠΡΟΕΙΔΟΠΟΙΗΣΗ

Όταν αφαιρείτε ή τοποθετείτε ένα μπουζί, προσέξτε να μην κάνετε ζημιά στον μονωτή. Αν πάθει ζημιά ο μονωτής μπορεί να βγαίνουν έξω οι σπίθες και να προκληθεί φωτιά ή έκρηξη.

RWM01550

ΠΡΟΕΙΔΟΠΟΙΗΣΗ

Ο κινητήρας είναι ακόμα καυτός λίγο μετά το σβήσιμό του. Δώστε ιδιαίτερη προσοχή για να μην τραυματιστείτε εσείς ή κάποιος άλλος. Για να αποφύγετε τα καψίματα, εργαστείτε

στον κινητήρα μόνο αφού κρυώσει.

Το μπουζί είναι ένα σημαντικό εξάρτημα της μηχανής και είναι εύκολο να ελεγχθεί. Η κατάσταση του μπουζιού αποτελεί ένδειξη για τη γενικότερη κατάσταση της μηχανής. Για παράδειγμα, αν η κεντρική πορσελάνη του ηλεκτροδίου είναι πολύ άσπρη, μπορεί να υπάρχει διαρροή στον εισαγόμενο αέρα ή πρόβλημα ανάμιξης σ' αυτόν τον κύλινδρο. Μην επιχειρήσετε να διαγνώσετε το πρόβλημα μόνοι σας. Πηγαίστε την εξωλέμβια στον αντιπρόσωπο της Yamaha. Θα πρέπει περιοδικά να βγάζετε και να εξετάζετε το μπουζί διότι η θερμοκρασία και τα κατάλοιπα σταδιακά το φθείρουν και το

διαβρώνουν. Αν η διάβρωση του ηλεκτροδίου είναι εκτεταμένη ή αν υπάρχουν πολλά κατάλοιπα άνθρακα, θα πρέπει να αντικαταστήσετε το μπουζί με ένα άλλο του σωστού τύπου.

Τυπικό μπουζί:
LFR6A-11

Πριν τοποθετήσετε το μπουζί, μετρήστε το διάκενο του ηλεκτροδίου με ένα συρμάτινο παχύμετρο. Αν χρειάζεται, ρυθμίστε το διάκενο σύμφωνα με την προδιαγραφή.

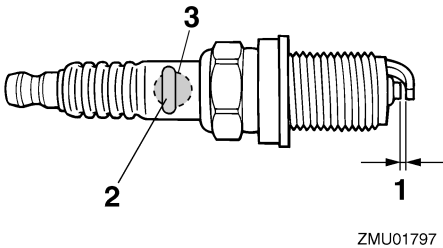

1. Διάκενο ακίδας
2. Σημάδι αναγνώρισης μπουζιού (NGK)
3. Αριθμός εξαρτήματος του μπουζιού

Διάκενο του μπουζιού:
1.0–1.1 mm (0.039–0.043 in)

Όταν βάζετε το μπουζί, καθαρίζετε πάντα την επιφάνεια της φλάντζας και χρησιμοποιείτε μια νέα φλάντζα. Σκουπίστε τυχόν βρωμιές από τα σπειρώματα και βιδώστε το μπουζί στη σωστή ροπή.

Ροπή του μπουζιού:
25.0 Nm (18.4 ft-lb) (2.55 kgf-m)

ΣΗΜΕΙΩΣΗ:

Αν δεν έχετε εύκαιρο ροπόκλειδο όταν τοποθετείτε το μπουζί, μπορείτε να το

βιδώσετε κατά προσέγγιση 1/4 με 1/2 της στροφής μετά το σφίξιμο με τα δάχτυλα. Μόλις βρείτε ροπόκλειδο, πάντως, σφίξτε το μπουζί στη σωστή ροπή.

RMU28962

Έλεγχος του συστήματος καυσίμου

RWM00060

ΠΡΟΕΙΔΟΠΟΙΗΣΗ

Η βενζίνη και οι αναθυμιάσεις της είναι εξαιρετικά εύφλεκτες και εκρηκτικές ύλες. Μην καπνίζετε όταν βάζετε καύσιμο στην εξωλέμβια και μείνετε μακριά από σπίθες, φλόγες ή άλλες πηγές ανάφλεξης.

RWM00910

ΠΡΟΕΙΔΟΠΟΙΗΣΗ

Η διαρροή καυσίμου μπορεί να προκαλέσει φωτιά ή έκρηξη.

- Ελέγχετε τακτικά για διαρροές καυσίμου.
- Αν βρείτε κάποια διαρροή, το σύστημα καυσίμου θα πρέπει να επισκευαστεί από έμπειρο μηχανικό. Ακατάλληλες επισκευές μπορεί να κάνουν επισφαλή τη χρήση της εξωλέμβιας.

Ελέγξτε τους αγωγούς του καυσίμου για διαρροές, ρωγμές ή κακή λειτουργία. Αν βρείτε κάποιο πρόβλημα, θα πρέπει να το επισκευάσει αμέσως ο αντιπρόσωπος της Yamaha ή άλλος έμπειρος μηχανικός.

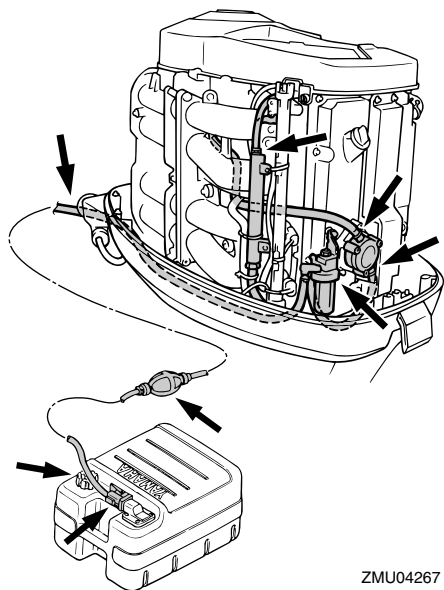

ZMU04267

Σημεία ελέγχου

- Διαρροή εξαρτημάτων του συστήματος καυσίμου
- Διαρροή του συνδέσμου του αγωγού καυσίμου
- Ρωγμές στον αγωγό του καυσίμου ή άλλη ζημιά
- Διαρροή του συνδετήρα καυσίμου

RMU29041

Έλεγχος της ταχύτητας ρελαντί

RWM00451

ΠΡΟΕΙΔΟΠΟΙΗΣΗ

- Μην αγγίζετε ή αφαιρείτε ηλεκτρικά εξαρτήματα όταν βάζετε μπροστά ή στη διάρκεια της λειτουργίας.
- Μην πλησιάζετε τα χέρια, τα μαλλιά και τα ρούχα σας στο βολάν και άλλα περιστρεφόμενα μέρη ενώ λειτουργεί ο

κινητήρας.

RCM00490

ΠΡΟΣΟΧΗ:

Η διαδικασία αυτή πρέπει να εκτελείται με την εξωλέμβια στο νερό. Μπορεί να χρησιμοποιηθεί σύστημα πλυσίματος ή δεξαμενή δοκιμής.

Για τη διαδικασία αυτή θα πρέπει να χρησιμοποιηθεί ένα στροφόμετρο. Τα αποτελέσματα μπορεί να διαφέρουν ανάλογα με το αν η δοκιμή γίνεται με το σύστημα πλυσίματος, σε δεξαμενή δοκιμής ή με την εξωλέμβια στο νερό.

1. Βάλτε μπροστά τον κινητήρα και αφήστε τον να ζεσταθεί καλά στη νεκρά, μέχρι να λειτουργεί ομαλά.

ΣΗΜΕΙΩΣΗ:

Ο σωστός έλεγχος της ταχύτητας ρελαντί μπορεί να γίνει μόνο αν ο κινητήρας έχει ζεσταθεί καλά. Αλλιώς, οι στροφές θα είναι ψηλότερες από το κανονικό. Αν έχετε δυσκολία στο να βρείτε την ταχύτητα ρελαντί ή αν η ταχύτητα ρελαντί χρειάζεται επιρύθμιση, συμβουλευτείτε τον αντιπρόσωπο της Yamaha ή άλλον έμπειρο μηχανικό.

2. Ελέγξτε αν η ταχύτητα ρελαντί είναι ρυθμισμένη σύμφωνα με τις προδιαγραφές. Αναφερθείτε στη σελίδα 63 για την κατάλληλη ταχύτητα ρελαντί.

RMU29075

Αλλαγή του λαδιού κινητήρα

RWM00760

ΠΡΟΕΙΔΟΠΟΙΗΣΗ

- Αποφύγετε να αλλάζετε το λάδι αμέσως μόλις σβήσετε τον κινητήρα. Το λάδι είναι καυτό και θα πρέπει να είσαστε προσεκτικοί για να αποφύγετε καψίματα.
- Βεβαιωθείτε ότι η εξωλέμβια είναι καλά ασφαλισμένη στον καθρέφτη ή σε μια

σταθερή βάση.

RCM00970

ΠΡΟΣΟΧΗ:

- Μην παραγεμίζετε με λάδι και βεβαιωθείτε ότι η εξωλέμβια είναι σε κάθετη θέση (δεν έχει κλίση) όταν ελέγχετε ή αλλάζετε το λάδι.
- Αν η στάθμη του λαδιού είναι πάνω από την ένδειξη μέγιστης στάθμης, αδειάστε μέχρι να έρθει στη σωστή στάθμη. Υπερβολική ποσότητα λαδιού μπορεί να προκαλέσει διαρροή ή βλάβη.

RCM01710

ΠΡΟΣΟΧΗ:

Αλλάζτε αρχικά το λάδι του κινητήρα μετά τις πρώτες 20 ώρες λειτουργίας ή στους 3 μήνες, και από εκεί και πέρα κάθε 100 ώρες λειτουργίας ή μια φορά το χρόνο. Αλλιώς ο κινητήρας θα φθαρεί γρήγορα.

ΣΗΜΕΙΩΣΗ:

Αλλάζετε το λάδι του κινητήρα όταν είναι ακόμα ζεστό.

1. Τοποθετήστε την εξωλέμβια σε κάθετη θέση (χωρίς κλίση).

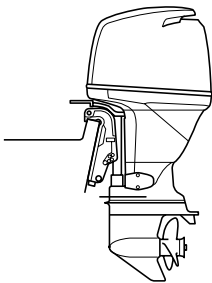

ZMU04270

2. Προμηθευτείτε ένα κατάλληλο δοχείο που χωράει μεγαλύτερη ποσότητα λαδιού από αυτή του κινητήρα. Ξεσφίξτε και αφαιρέστε τη βίδα αδειάσματος ενώ κρατάτε το δοχείο

κάτω από την τρύπα αδειάσματος. Μετά αφαιρέστε την τάπα του δοχείου λαδιού. Αφήστε να αδειάσει εντελώς το λάδι. Σκουπίστε αμέσως τυχόν λάδι που χυθεί έξω.

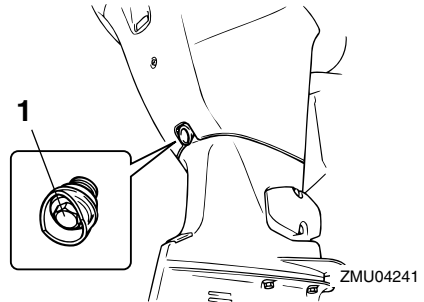

1. Βίδα αδειάσματος
3. Βάλτε μια καινούρια φλάντζα στη βίδα αδειάσματος του λαδιού. Απλώστε μια λεπτή στρώση λαδιού στη φλάντζα και τοποθετήστε τη βίδα αδειάσματος.

Ροπή σφίξιματος της βίδας αδειάσματος:
28.0 Nm (20.7 ft-lb) (2.86 kgf-m)

ΣΗΜΕΙΩΣΗ:

Αν δεν έχετε ροπόκλειδο όταν τοποθετείτε τη βίδα αδειάσματος, σφίξτε τη με το χέρι ώσπου η φλάντζα να έρθει σε επαφή με την επιφάνεια της τρύπας αδειάσματος. Μετά σφίξτε άλλο 1/4 με 1/2 της στροφής ακόμα. Σφίξτε τη βίδα αδειάσματος στη σωστή ροπή με ένα ροπόκλειδο το συντομότερο δυνατόν.

4. Προσθέστε τη σωστή ποσότητα λαδιού από την τρύπα γεμίσματος. Τοποθετήστε την τάπα του δοχείου

Συντήρηση

λαδιού.

Συνιστώμενο λάδι κινητήρα:

Λάδι τετράχρονου κινητήρα
εξωλέμβιας

Ποσότητα λαδιού κινητήρα

(χωρίς το φίλτρο λαδιού):

4.3 L (4.55 US qt) (3.78 Imp.qt)

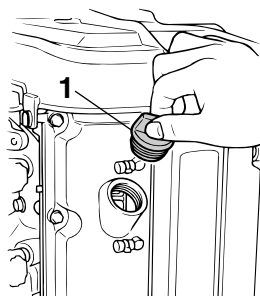

ZMU04271

1. Τάπα δοχείου λαδιού

5. Βάλτε μπροστά τη μηχανή και βεβαιωθείτε ότι η προειδοποιητική ένδειξη χαμηλής πίεσης λαδιού (αν υπάρχει) σβήνει. Βεβαιωθείτε ότι δεν υπάρχουν διαρροές λαδιού.

RCM00681

ΠΡΟΣΟΧΗ:

Αν ανάψει η προειδοποιητική ένδειξη χαμηλής πίεσης λαδιού ή αν υπάρχει διαρροή λαδιού, σβήστε τον κινητήρα και βρείτε την αιτία. Αν συνεχίσετε τη λειτουργία παρά το πρόβλημα, μπορεί να προκληθεί σοβαρή ζημιά στον κινητήρα. Αν δεν μπορείτε να εντοπίσετε και να διορθώσετε το πρόβλημα επικοινωνήστε με τον αντιπρόσωπο της Yamaha.

6. Σβήστε τη μηχανή και περιμένετε 3 λεπτά. Ελέγξτε πάλι τη στάθμη του λαδιού με τη ράβδο μέτρησης για να βεβαιωθείτε ότι είναι κάπου μεταξύ της

μέγιστης και της ελάχιστης ένδειξης. Προσθέστε λάδι αν είναι κάτω από την ένδειξη της ελάχιστης στάθμης ή αδειάστε το επιπλέον λάδι αν είναι πάνω από την ένδειξη της μέγιστης στάθμης.

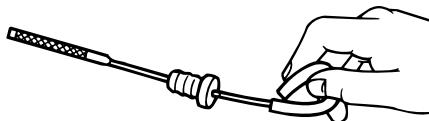

ZMU02058

7. Απαλλαγείτε από το χρησιμοποιημένο λάδι σύμφωνα με τους τοπικούς κανονισμούς.

ΣΗΜΕΙΩΣΗ:

- Για περισσότερες πληροφορίες σχετικά με το πώς θα απαλλαγείτε από το χρησιμοποιημένο λάδι, συμβουλευτείτε τον αντιπρόσωπο της Yamaha.
- Αλλάζετε το λάδι πιο συχνά όταν χρησιμοποιείτε τη μηχανή υπό συνθήκες που την επιβαρύνουν, όπως εκτεταμένα διαστήματα ψαρέματος με συρτή.

RMU29112

Έλεγχος καλωδιώσεων και βυσμάτων

- Βεβαιωθείτε ότι όλα τα καλώδια γείωσης είναι καλά πιασμένα.
- Βεβαιωθείτε ότι όλα τα βύσματα είναι καλά συνδεδεμένα.

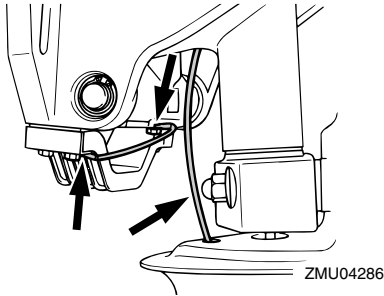

RMU29120

Διαρροή καυσαερίων

Βάλτε μπροστά τον κινητήρα και βεβαιωθείτε ότι δεν υπάρχει διαρροή καυσαερίων από τους συνδέσμους μεταξύ του καλύμματος της εξάτμισης, της κυλινδροκεφαλής και του στροφαλοθάλαμου.

RMU29130

Διαρροή νερού

Βάλτε μπροστά τον κινητήρα και βεβαιωθείτε ότι δεν υπάρχει διαρροή νερού από τους συνδέσμους μεταξύ του καλύμματος της εξάτμισης, της κυλινδροκεφαλής και του στροφαλοθάλαμου.

RMU29140

Διαρροή λαδιού κινητήρα

Ελέγξτε για διαρροές λαδιού γύρω από τον κινητήρα.

ΣΗΜΕΙΩΣΗ:

Αν βρείτε κάποια διαρροή, συμβουλευτείτε τον αντιπρόσωπο της Yamaha.

RMU29154

Έλεγχος του συστήματος ηλεκτρικής κλίσης και ανύψωσης

RWM00431

ΠΡΟΕΙΔΟΠΟΙΗΣΗ

- Ποτέ μην πηγαίνετε κάτω από την κάτω μονάδα όταν είναι ανυψωμένη, ακόμα και αν ο μοχλός στήριξης της ανύψωσης είναι

κλειδωμένος. Μπορεί να τραυματιστείτε σοβαρά αν η εξωλέμβια μηχανή πέσει κατά λάθος.

- Βεβαιωθείτε ότι δεν βρίσκεται κανείς κάτω από την εξωλέμβια μηχανή πριν εκτελέσετε αυτή τη δοκιμή. Μέλη του σώματος μπορεί να συνθλιβούν ανάμεσα στη μηχανή και το βραχίονα στήριξης όταν η μηχανή ανυψώνεται ή παίρνει κλίση.

1. Ελέγξτε τη μονάδα ηλεκτρικής κλίσης και ανύψωσης για τυχόν διαρροή λαδιού.
2. Δοκιμάστε όλους τους διακόπτες ηλεκτρικής κλίσης και ανύψωσης στο χειριστήριο και τη λεκάνη της εξωλέμβιας (αν υπάρχουν) για να βεβαιωθείτε ότι λειτουργούν.
3. Ανυψώστε την εξωλέμβια μηχανή και βεβαιωθείτε ότι η ράβδος ανύψωσης και οι ράβδοι κλίσης έχουν τεντωθεί εντελώς.

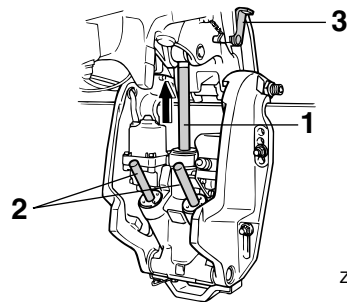

ZMU02633

1. Ράβδος ανύψωσης
 2. Ράβδοι κλίσης
 3. Μοχλός στήριξης ανύψωσης
4. Χρησιμοποιήστε το μοχλό στήριξης της ανύψωσης για να ασφαλίσετε την εξωλέμβια στην ανυψωμένη θέση. Πιέστε λίγο το διακόπτη κατεβάσματος ώστε η εξωλέμβια να στηριχτεί από τον μοχλό στήριξης της ανύψωσης.

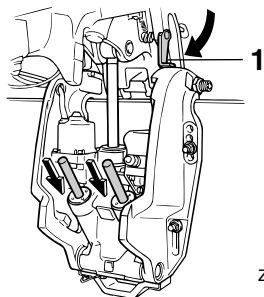

ZMU02634

1. Μοχλός στήριξης ανύψωσης
5. Βεβαιωθείτε ότι η ράβδος ανύψωσης και οι ράβδοι κλίσης δεν έχει διάβρωση ή άλλες φθορές.
6. Ενεργοποιήστε το διακόπτη κατεβάσματος ώστε οι ράβδοι κλίσης να μπου εντελώς μέσα στους κυλίνδρους.

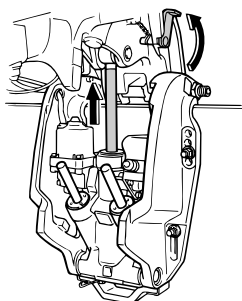

ZMU02635

7. Ενεργοποιήστε το διακόπτη ανεβάσματος ώστε η ράβδος ανύψωσης να ανοίξει εντελώς. Ασφαλίστε το μοχλό στήριξης της ανύψωσης.
8. Κατεβάστε την εξωλέμβια μηχανή. Βεβαιωθείτε ότι η ράβδος ανύψωσης και οι ράβδοι κλίσης λειτουργούν ομαλά.

ΣΗΜΕΙΩΣΗ:

Συμβουλευτείτε τον αντιπρόσωπο της Yamaha αν κάποια λειτουργία είναι αφύσικη.

RMU32110

Έλεγχος της προπέλας

RWM01610

⚠ ΠΡΟΕΙΔΟΠΟΙΗΣΗ

Μπορεί να τραυματιστείτε σοβαρά αν ο κινητήρας πάρει μπροστά κατά λάθος ενώ βρίσκεστε κοντά στην προπέλα.

- Πριν ελέγξετε, αφαιρέσετε ή τοποθετήσετε την προπέλα, αφαιρέστε τις πίπες από τα μπουζί. Επίσης, τοποθετήστε το μοχλό ταχυτήτων στη νεκρά, στρέψτε το γενικό διακόπτη στη θέση “OFF” (off) και αφαιρέστε το κλειδί, και βγάλτε το κορδόνι από το διακόπτη σταματήματος του κινητήρα. Κλείστε το διακόπτη αποκοπής της μπαταρίας, αν το σκάφος διαθέτει.
- Μην πιάνετε την προπέλα με το χέρι όταν σφίγγετε ή ξεσφίγγετε το παξιμάδι της προπέλας. Τοποθετήστε ένα ξύλο ανάμεσα στην πλάκα κατά της σπηλαιώσης και την προπέλα ώστε να μην μπορεί να γυρίσει η προπέλα.

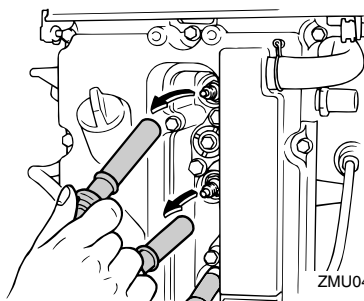

ZMU04262

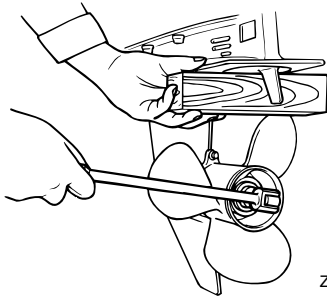

ZMU01897

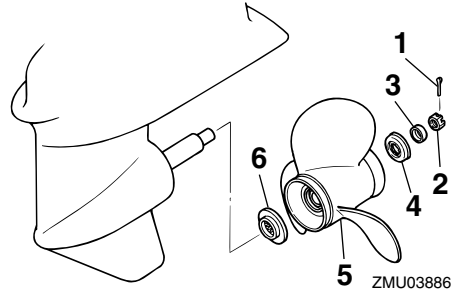

ZMU03886

Σημεία ελέγχου

- Ελέγξτε το κάθε πτερύγιο της προπέλας για φθορές, διάβρωση από σπηλαιώση ή αερισμό, ή άλλη ζημιά.
- Ελέγξτε τον άξονα της προπέλας για τυχόν ζημιές.
- Ελέγξτε τα πολύσφηνα για φθορές ή ζημιές.
- Ελέγξτε μήπως έχει μπλεχτεί πετονιά γύρω από τον άξονα της προπέλας.

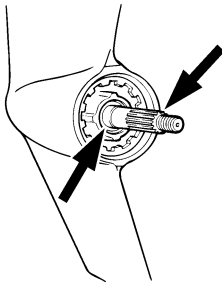

ZMU01803

- Ελέγξτε την τσιμούχα λαδιού του άξονα της προπέλας για τυχόν ζημιές.

RMU30661

Αφαίρεση της προπέλας

RMU29195

Μοντέλα πολύσφηνου

1. Ισιώστε την κοπίλια και τραβήξτε την έξω χρησιμοποιώντας μια πένσα.
2. Αφαιρέστε το παξιμάδι, τη ροδέλα και τον αποστάτη της προπέλας (αν υπάρχει).

1. Κοπίλια
2. Παξιμάδι προπέλας
3. Ροδέλα
4. Αποστάτης
5. Προπέλα
6. Ροδέλα ώσης

3. Αφαιρέστε την προπέλα και τη ροδέλα ώσης.

RMU30671

Τοποθέτηση της προπέλας

RMU29242

Μοντέλα με πολύσφηνου

RWM00770

⚠ ΠΡΟΕΙΔΟΠΟΙΗΣΗ

Στα μοντέλα αντίστροφης περιστροφής, φροντίστε να χρησιμοποιήσετε προπέλα κατάλληλη για αριστερόστροφη περιστροφή. Αυτές οι προπέλες αναγνωρίζονται από το γράμμα “L” μετά την ένδειξη μεγέθους πάνω στην προπέλα. Αλλιώς, το σκάφος μπορεί να κινηθεί σε αντίθετη κατεύθυνση από την αναμενόμενη.

RCM00340

ΠΡΟΣΟΧΗ:

- Φροντίστε να τοποθετήσετε τη ροδέλα ώσης πριν τοποθετήσετε την προπέλα, αλλιώς θα πάθει ζημιά το κάτω τμήμα και ο ομφαλός της προπέλας.
- Χρησιμοποιήστε καινούρια κοπίλια και λυγίστε τις άκρες ώστε να ασφαλίσει καλά. Αλλιώς μπορεί να βγει η προπέλα κατά τη

Συντήρηση

Λειτουργία και να την χάσετε.

1. Βάλτε γράσο θαλάσσης Yamaha ή αντιδιαβρωτικό γράσο στον άξονα της προπέλας.
2. Τοποθετήστε τη ροδέλα ώσης και την προπέλα στον άξονα της προπέλας.
3. Τοποθετήστε τον αποστάτη και τη ροδέλα. Σφίξτε την προπέλα στην καθορισμένη ροπή.

Ροπή σφίξιματος του παξιμαδιού της προπέλας:

55.0 Nm (40.6 ft-lb) (5.61 kgf-m)

4. Ευθυγραμμίστε το παξιμάδι της προπέλας με την τρύπα του άξονα της προπέλας. Εισάγετε μια νέα κοπίλια στην τρύπα και λυγίστε τις άκρες της κοπίλιας.

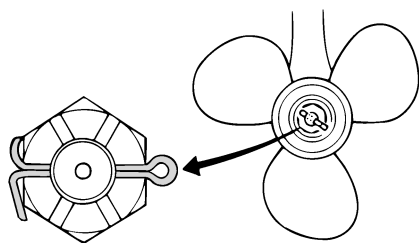

ZMU01805

ΣΗΜΕΙΩΣΗ:

Αν το παξιμάδι της προπέλας δεν ευθυγραμμίζεται με την τρύπα του άξονα της προπέλας όταν το σφίξετε στην καθορισμένη ροπή, σφίξτε το κι άλλο ώστε να ευθυγραμμιστεί με την τρύπα.

RMU29282

Αλλαγή της βαλβολίνης

RWM00800

ΠΡΟΕΙΔΟΠΟΙΗΣΗ

- Βεβαιωθείτε ότι η εξωλέμβια είναι καλά ασφαλισμένη στον καθρέφτη ή σε μια

σταθερή βάση. Μπορεί να τραυματιστείτε σοβαρά αν πέσει πάνω σας.

- Ποτέ μην πηγαίνετε κάτω από την κάτω μονάδα όταν είναι ανυψωμένη, ακόμα και αν έχει ασφαλίσει με τον μοχλό ή τον πείρο στήριξης της ανύψωσης. Μπορεί να τραυματιστείτε σοβαρά αν τυχόν πέσει η μηχανή.

1. Δώστε κλίση στην εξωλέμβια ώστε η βίδα αδειάσματος της βαλβολίνης να είναι στο χαμηλότερο δυνατόν σημείο.
2. Τοποθετήστε ένα κατάλληλο δοχείο κάτω από τη θήκη των γραναζιών.
3. Αφαιρέστε τη βίδα αδειάσματος της βαλβολίνης και τη φλάντζα.

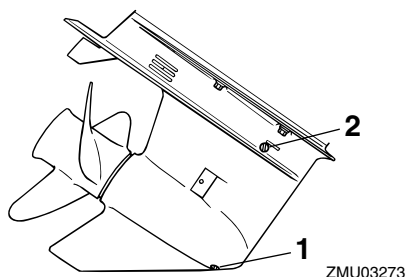

ZMU03273

1. Βίδα αδειάσματος βαλβολίνης
2. Βίδα στάθμης λαδιού

ΣΗΜΕΙΩΣΗ:

- Αν η βίδα αδειάσματος της βαλβολίνης είναι μαγνητική, αφαιρέστε όλα τα μεταλλικά τμήματα από τη βίδα πριν την τοποθετήσετε.
- Χρησιμοποιείτε πάντα καινούριες φλάντζες. Μην τοποθετείτε χρησιμοποιημένες φλάντζες.

4. Αφαιρέστε τη βίδα στάθμης λαδιού και την φλάντζα ώστε το λάδι να αδειάσει

εντελώς.

RCM00710

ΠΡΟΣΟΧΗ:

Ελέγξτε το χρησιμοποιημένο λάδι αφού αδειάσει. Αν είναι γαλακτώδες, σημαίνει ότι περνάει νερό στη θήκη των γραναζιών και μπορεί να προκαλέσει ζημιά. Συμβουλευτείτε τον αντιπρόσωπο της Yamaha σχετικά με την επισκευή των τσιμουχών του κάτω τμήματος.

ΣΗΜΕΙΩΣΗ:

Για να απαλλαγείτε από το χρησιμοποιημένο λάδι, συμβουλευτείτε τον αντιπρόσωπο της Yamaha.

- Με την εξωλέμβια σε κάθετη θέση και χρησιμοποιώντας ένα ειδικό εξάρτημα γεμίσματος (ελαστικό ή με πίεση) ψεκάστε τη βαλβολίνη στην τρύπα της βίδας αδειάσματος.

Συνιστώμενη βαλβολίνη:

Βαλβολίνη ποδιού SAE#90

Ποσότητα βαλβολίνης:

F115AET 760.0 cm³ (25.70 US oz)

(26.81 Imp.oz)

FL115AET 715.0 cm³ (24.17 US oz)

(25.22 Imp.oz)

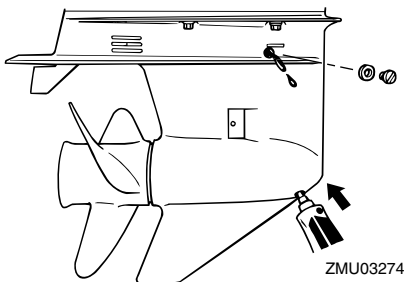

- Τοποθετήστε μια νέα φλάντζα στη βίδα στάθμης λαδιού. Όταν το λάδι αρχίσει να βγαίνει από την τρύπα της βίδας

στάθμης λαδιού, τοποθετήστε και σφίξτε τη βίδα στάθμης λαδιού.

- Βάλτε μια καινούρια φλάντζα στη βίδα αδειάσματος της βαλβολίνης. Τοποθετήστε και σφίξτε τη βίδα αδειάσματος της βαλβολίνης.

RMU29312

Έλεγχος και αντικατάσταση της(των) ανόδου(ων)

Οι εξωλέμβιες Yamaha προστατεύονται από τη διάβρωση με αναλώσιμες ανόδους. Ελέγχετε τις ανόδους από καιρό σε καιρό. Αφαιρείτε την κρούστα από τις επιφάνειες των ανόδων. Συμβουλευτείτε τον αντιπρόσωπο της Yamaha σχετικά με τον έλεγχο και την αντικατάσταση των εξωτερικών ανόδων.

RCM00720

ΠΡΟΣΟΧΗ:

Μην βάφετε τις ανόδους, γιατί θα χάσουν την αποτελεσματικότητά τους.

ΣΗΜΕΙΩΣΗ:

Ελέγχετε τα καλώδια γείωσης που συνδέονται στις εξωτερικές ανόδους, εφόσον υπάρχουν. Συμβουλευτείτε τον αντιπρόσωπο της Yamaha σχετικά με τον έλεγχο και αντικατάσταση των ανόδων που είναι συνδεδεμένες στη μονάδα ισχύος.

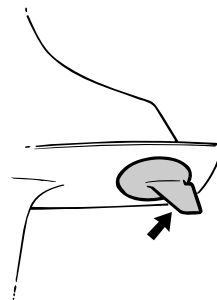

Συντήρηση

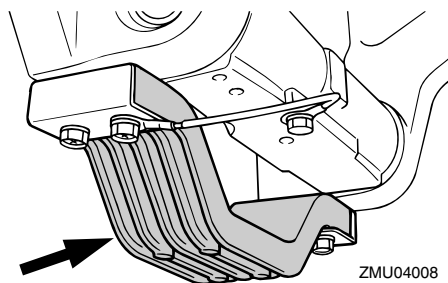

RMU29320

Έλεγχος της μπαταρίας (για μοντέλα ηλεκτρικής εκκίνησης)

RWM00330

ΠΡΟΕΙΔΟΠΟΙΗΣΗ

Το ηλεκτρολυτικό υγρό της μπαταρίας είναι επικίνδυνο. Περιέχει θεϊκό οξύ που είναι δηλητηριώδες και εξαιρετικά καυστικό.

Πάντα να ακολουθείτε τα ακόλουθα μέτρα προστασίας:

- Αποφεύγετε την επαφή του σώματος με το ηλεκτρολυτικό υγρό διότι μπορεί να προκαλέσει σοβαρά εγκαύματα ή μόνιμη βλάβη στα μάτια.
- Να φοράτε προστατευτικά γυαλιά όταν χειρίζεστε ή εργάζεστε κοντά σε μπαταρίες.

Αντίδοτο (ΕΞΩΤΕΡΙΚΟ):

- ΔΕΡΜΑ - Πλύνετε με νερό.
- ΜΑΤΙΑ - Πλύνετε με νερό για 15 λεπτά και καλέστε αμέσως γιατρό.

Αντίδοτο (ΕΣΩΤΕΡΙΚΟ):

- Πιείτε μεγάλες ποσότητες νερού ή γάλακτος και στη συνέχεια γάλα μαγνησίας, χτυπημένο αυγό ή φυτικό λάδι. Καλέστε αμέσως γιατρό.

Οι μπαταρίες παράγουν επίσης εκρηκτικό αέριο υδρογόνο. Συνεπώς, θα πρέπει να λαμβάνετε τις ακόλουθες προφυλάξεις:

- Φορτίζετε τις μπαταρίες σε καλά αεριζόμενο χώρο.
- Κρατάτε τις μπαταρίες μακριά από φωτιά,

σπίθες ή φλόγες (για παράδειγμα: εξοπλισμό οξυγονοκόλλησης, αναμμένα τσιγάρα, κλπ.)

- ΜΗΝ ΚΑΠΝΙΖΕΤΕ όταν φορτίζετε ή χειρίζεστε τις μπαταρίες.

ΚΡΑΤΑΤΕ ΤΙΣ ΜΠΑΤΑΡΙΕΣ ΚΑΙ ΤΟ ΗΛΕΚΤΡΟΛΥΤΙΚΟ ΥΓΡΟ ΜΑΚΡΙΑ ΑΠΟ ΠΑΙΔΙΑ.

RCM00360

ΠΡΟΣΟΧΗ:

- Μια κακοσυντηρημένη μπαταρία θα χάσει γρήγορα την απόδοσή της.
- Το συνηθισμένο νερό της βρύσης περιέχει μέταλλα βλαβερά για τη μπαταρία και δεν θα πρέπει να χρησιμοποιείται για συμπλήρωμα.

1. Ελέγχετε τη στάθμη του ηλεκτρολύτη τουλάχιστον μια φορά το μήνα και γεμίζετε στην συνιστώμενη στάθμη αν χρειάζεται. Χρησιμοποιείτε μόνο απεσταγμένο νερό (ή καθαρό απιονισμένο νερό, κατάλληλο για χρήση σε μπαταρίες).

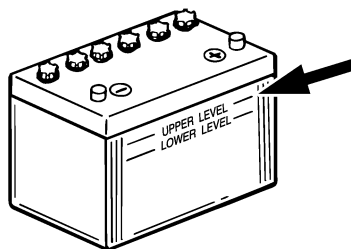

2. Πάντα να κρατάτε τη μπαταρία σε καλό επίπεδο φόρτισης. Η τοποθέτηση ενός βολτόμετρου θα σας βοηθήσει να την ελέγχετε. Αν δεν σκοπεύετε να χρησιμοποιήσετε το σκάφος για έναν μήνα ή περισσότερο, αφαιρέστε τη μπαταρία από το σκάφος και

αποθηκεύστε την σε έναν δροσερό, σκοτεινό χώρο. Φορτίστε καλά τη μπαταρία πριν τη χρησιμοποιήσετε.

3. Αν αποθηκεύσετε τη μπαταρία για περισσότερο από έναν μήνα, ελέγχετε το ειδικό βάρος του υγρού τουλάχιστον μια φορά το μήνα και φορτίστε τη μπαταρία όταν είναι πεσμένο.

ΣΗΜΕΙΩΣΗ:

Συμβουλευέστε τον αντιπρόσωπο της Yamaha όταν φορτίζετε ή επαναφορτίζετε μπαταρίες.

RMU29332

Σύνδεση της μπαταρίας

RWM00570



ΠΡΟΕΙΔΟΠΟΙΗΣΗ

Συνδέστε τον συγκρατητή της μπαταρίας σε μια στεγνή, καλά αεριζόμενη και χωρίς κραδασμούς θέση του σκάφους. Τοποθετήστε μια καλά φορτισμένη μπαταρία στον συγκρατητή.

RCM01122

ΠΡΟΣΟΧΗ:

- Βεβαιωθείτε ότι ο γενικός διακόπτης (στα μοντέλα που υπάρχει) είναι στη θέση "OFF" (off) πριν εργαστείτε στην μπαταρία.
- Αναστροφή των καλωδίων της μπαταρίας θα καταστρέψει τα ηλεκτρικά εξαρτήματα.
- Συνδέστε πρώτα το κόκκινο καλώδιο όταν τοποθετείτε την μπαταρία και αποσυνδέστε πρώτα το μαύρο καλώδιο όταν την αφαιρείτε.
- Οι ηλεκτρικές επαφές της μπαταρίας και τα καλώδια πρέπει να είναι καθαρά και σωστά συνδεδεμένα, αλλιώς η μπαταρία δεν θα ξεκινήσει τον κινητήρα.

Συνδέστε πρώτα το κόκκινο καλώδιο της μπαταρίας στον ΘΕΤΙΚΟ (+) πόλο. Μετά συνδέστε το μαύρο καλώδιο στον ΑΡΝΗΤΙΚΟ (-) πόλο.

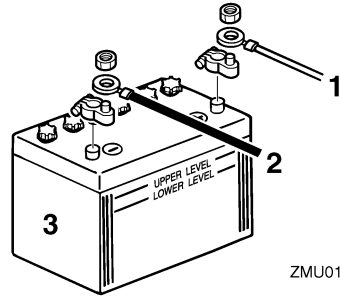

ZMU01811

1. Κόκκινο καλώδιο
2. Μαύρο καλώδιο
3. Μπαταρία

RMU29370

Αποσύνδεση της μπαταρίας

Αποσυνδέστε πρώτα το ΜΑΥΡΟ καλώδιο από τον ΑΡΝΗΤΙΚΟ (-) πόλο. Μετά αποσυνδέστε το ΚΟΚΚΙΝΟ καλώδιο από τον ΘΕΤΙΚΟ (+) πόλο.

RMU29391

Έλεγχος του καπακιού

RCM01650

ΠΡΟΣΟΧΗ:

Βεβαιωθείτε ότι το καπάκι είναι καλά κλειστό και χωρίς κενά. Χαλαρό ή λάθος τοποθετημένο κάλυμμα ίσως επιτρέψει να περάσει νερό στον κινητήρα.

Ελέγξτε την καλή εφαρμογή του καπακιού πιέζοντάς το με τα δύο χέρια. Αν είναι χαλαρό, πηγαίνετε το για επισκευή στον αντιπρόσωπο της Yamaha.

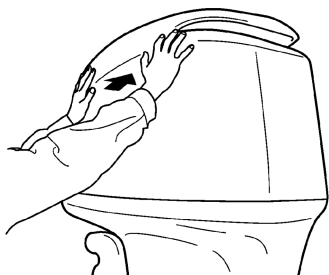

ZMU01812

RMU29400

Προστατευτική βαφή του κάτω μέρους του σκάφους

Το καθαρό σκαρί βελτιώνει την απόδοση του σκάφους. Το κάτω μέρος του σκάφους πρέπει να είναι όσο πιο καθαρό γίνεται από ανάπτυξη θαλάσσιων οργανισμών. Αν χρειάζεται, μπορείτε να το βάψετε με μουράβια εγκεκριμένα για την περιοχή σας, ώστε να εμποδίσετε την ανάπτυξη θαλάσσιων οργανισμών.

Μην χρησιμοποιείτε μουράβια που περιέχει χαλκό ή γραφίτη. Αυτές οι βαφές μπορεί να προκαλέσουν πιο γρήγορη σκουριά της μηχανής.

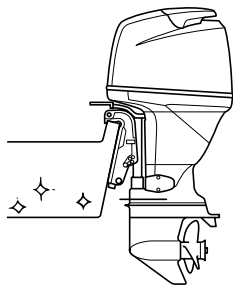

ZMU04246

RMU29425

Διάγνωση προβλημάτων

Πρόβλημα στα συστήματα καυσίμου, συμπίεσης ή ανάφλεξης μπορεί να προκαλέσει δυσκολία στην εκκίνηση, απώλεια ισχύος ή άλλα προβλήματα. Αυτό το τμήμα περιγράφει τους βασικούς ελέγχους και τις πιθανές διορθωτικές ενέργειες, και καλύπτει όλες τις εξωλέμβιες Yamaha. Συνεπώς, ορισμένες περιπτώσεις μπορεί να μην ισχύουν για το μοντέλο σας. Αν η εξωλέμβια χρειάζεται επισκευή, πηγαίνετε την στον αντιπρόσωπο της Yamaha.

Αν αναβοσβήνει η προειδοποιητική ένδειξη προβλήματος του κινητήρα, συμβουλευτείτε τον αντιπρόσωπο της Yamaha.

Η μίζα δεν λειτουργεί.

Ε. Μήπως έχει εξασθενήσει ή πέσει η χωρητικότητα της μπαταρίας;

Α. Ελέγξτε την κατάσταση της μπαταρίας. Χρησιμοποιήστε μια μπαταρία της συνιστώμενης χωρητικότητας.

Ε. Μήπως έχουν χαλαρώσει ή διαβρωθεί οι συνδέσεις της μπαταρίας;

Α. Σφίξτε τα καλώδια και καθαρίστε τους πόλους της μπαταρίας.

Ε. Μήπως έχει καεί η ασφάλεια του ρελέ ηλεκτρικής εκκίνησης ή του ηλεκτρικού κυκλώματος;

Α. Ελέγξτε για την αιτία της ηλεκτρικής υπερφόρτωσης και επισκευάστε. Αντικαταστήστε την ασφάλεια με μια των σωστών αμπερ.

Ε. Μήπως έχουν βλάβη τα εξαρτήματα της μίζας;

Α. Πηγαίνετε την για σέρβις στον

αντιπρόσωπο της Yamaha.

Ε. Μήπως ο μοχλός ταχυτήτων δεν είναι στη νεκρά;

Α. Βάλτε νεκρά.

Ο κινητήρας δεν παίρνει μπροστά (η μίζα λειτουργεί).

Ε. Μήπως έχει αδειάσει το δοχείο καυσίμου;

Α. Γεμίστε το δοχείο με καθαρό, φρέσκο καύσιμο.

Ε. Μήπως το καύσιμο είναι μολυσμένο ή ξεθυμασμένο;

Α. Γεμίστε το δοχείο με καθαρό, φρέσκο καύσιμο.

Ε. Μήπως έχει φράξει το φίλτρο καυσίμου;

Α. Καθαρίστε ή αντικαταστήστε το φίλτρο.

Ε. Μήπως είναι λάθος η διαδικασία εκκίνησης;

Α. Αναφερθείτε στη σελίδα 47.

Ε. Μήπως δεν λειτουργήσε σωστά η αντλία καυσίμου;

Α. Πηγαίνετε την για σέρβις στον αντιπρόσωπο της Yamaha.

Ε. Μήπως το/τα μπουζί έχουν βρωμίσει ή είναι λάθος τύπου;

Α. Ελέγξτε το/τα μπουζί. Καθαρίστε ή αντικαταστήστε με τον συνιστώμενο τύπο.

Ε. Μήπως έχουν τοποθετηθεί λάθος οι πίπες των μπουζί;

Α. Ελέγξτε και επανατοποθετήστε την/τις πίπες.

Ε. Μήπως υπάρχει πρόβλημα στην καλωδίωση της ανάφλεξης;

Αντιμετώπιση προβλημάτων

A. Ελέγξτε τα σύρματα για φθορές ή σκισίματα. Σφίξτε όλες τις χαλαρές συνδέσεις. Αντικαταστήστε όλα τα φθαρμένα ή κομμένα σύρματα.

E. Μήπως έχουν βλάβη τα εξαρτήματα της ανάφλεξης;

A. Πηγαίνετέ την για σέρβις στον αντιπρόσωπο της Yamaha.

E. Μήπως δεν έχει συνδεθεί το καλώδιο σταματήματος του κινητήρα;

A. Συνδέστε το καλώδιο.

E. Μήπως έχουν πάθει ζημιά τα εσωτερικά εξαρτήματα της μηχανής;

A. Πηγαίνετέ την για σέρβις στον αντιπρόσωπο της Yamaha.

Ο κινητήρας έχει αρρυθμία ή μπουκώνει.

E. Μήπως το/τα μπουζί έχουν βρωμίσει ή είναι λάθος τύπου;

A. Ελέγξτε το/τα μπουζί. Καθαρίστε ή αντικαταστήστε με τον συνιστώμενο τύπο.

E. Μήπως παρεμποδίζεται το σύστημα καυσίμου;

A. Ελέγξτε τον αγωγό καυσίμου για φθορές ή τσακίσματα, ή για άλλα εμπόδια στο σύστημα καυσίμου.

E. Μήπως το καύσιμο είναι μολυσμένο ή ξεθυμασμένο;

A. Γεμίστε το δοχείο με καθαρό, φρέσκο καύσιμο.

E. Μήπως έχει φράξει το φίλτρο καυσίμου;

A. Καθαρίστε ή αντικαταστήστε το φίλτρο.

E. Μήπως έχουν βλάβη τα εξαρτήματα της ανάφλεξης;

A. Πηγαίνετέ την για σέρβις στον αντιπρόσωπο της Yamaha.

E. Ενεργοποιήθηκε το προειδοποιητικό σύστημα;

A. Βρείτε και διορθώστε την αιτία της προειδοποίησης.

E. Μήπως είναι λάθος το διάκενο του μπουζιού;

A. Ελέγξτε και διορθώστε όπως ορίζεται.

E. Μήπως υπάρχει πρόβλημα στην καλωδίωση της ανάφλεξης;

A. Ελέγξτε τα σύρματα για φθορές ή σκισίματα. Σφίξτε όλες τις χαλαρές συνδέσεις. Αντικαταστήστε όλα τα φθαρμένα ή κομμένα σύρματα.

E. Μήπως δεν χρησιμοποιείται το σωστό λάδι κινητήρα;

A. Ελέγξτε και αντικαταστήστε το λάδι όπως ορίζεται.

E. Μήπως ο θερμοστάτης έχει βλάβη ή έχει φράξει;

A. Πηγαίνετέ την για σέρβις στον αντιπρόσωπο της Yamaha.

E. Μήπως οι ρυθμίσεις του καρμπυρατέρ είναι λάθος;

A. Πηγαίνετέ την για σέρβις στον αντιπρόσωπο της Yamaha.

E. Μήπως έχει πάθει ζημιά η αντλία καυσίμου;

A. Πηγαίνετέ την για σέρβις στον αντιπρόσωπο της Yamaha.

E. Είναι κλειστή η βίδα εξαέρωσης του δοχείου καυσίμου;

Αντιμετώπιση προβλημάτων

A. Ανοίξτε τη βίδα εξαέρωσης.

με ένα του συνιστώμενου τύπου.

E. Είναι τραβηγμένο έξω το κουμπί τσοκ;

E. Μήπως δεν χρησιμοποιείται το σωστό λάδι κινητήρα;

A. Επιστρέψτε στην αρχική θέση.

A. Ελέγξτε και αντικαταστήστε το λάδι με αυτό του συνιστώμενου τύπου.

E. Μήπως η γωνία της μηχανής είναι πολύ ψηλή;

A. Επιστρέψτε στην κανονική θέση λειτουργίας.

E. Μήπως το λάδι κινητήρα είναι μολυσμένο ή πολυκαιρισμένο;

A. Αντικαταστήστε με φρέσκο, του συνιστώμενου τύπου.

E. Μήπως έχει φράξει το καρμπυρατέρ;

A. Πηγαίνετέ την για σέρβις στον αντιπρόσωπο της Yamaha.

E. Μήπως έχει φράξει το φίλτρο λαδιού;

A. Πηγαίνετέ την για σέρβις στον αντιπρόσωπο της Yamaha.

E. Μήπως είναι λάθος η σύνδεση του καυσίμου;

A. Συνδέστε σωστά.

E. Μήπως δεν λειτούργησε σωστά η αντλία τροφοδοσίας/έγχυσης λαδιού;

A. Πηγαίνετέ την για σέρβις στον αντιπρόσωπο της Yamaha.

E. Μήπως είναι λάθος η ρύθμιση της βαλβίδας γκαζιού;

A. Πηγαίνετέ την για σέρβις στον αντιπρόσωπο της Yamaha.

E. Μήπως το φορτίο του σκάφους δεν είναι κατανεμημένο σωστά;

A. Κατανέμετε το φορτίο ώστε το σκάφος να είναι σε επίπεδη θέση.

E. Μήπως έχει αποσυνδεθεί το καλώδιο της μπαταρίας;

A. Συνδέστε σωστά.

Ηχείο βομβητής ή ανάβει η προειδοποιητική ένδειξη.

E. Μήπως έχει φράξει το σύστημα ψύξης;

A. Ελέγξτε την εισαγωγή νερού μήπως έχει φράξει.

E. Μήπως έχει βλάβη η αντλία νερού ή ο θερμοστάτης;

A. Πηγαίνετέ την για σέρβις στον αντιπρόσωπο της Yamaha.

E. Μήπως είναι χαμηλή η στάθμη λαδιού του κινητήρα;

A. Γεμίστε το δοχείο λαδιού με αυτό του συνιστώμενου τύπου.

E. Μήπως υπάρχει υπερβολικό νερό στο σώμα του φίλτρου καυσίμου;

A. Στραγγίξτε το σώμα του φίλτρου.

E. Μήπως είναι λάθος το εύρος θερμότητας του μπουζιού;

A. Ελέγξτε το μπουζί και αντικαταστήστε το

Απώλεια ισχύος κινητήρα.

E. Μήπως έχει ζημιά η προπέλα;

A. Επισκευάστε ή αντικαταστήστε την προπέλα.

E. Μήπως είναι λάθος το βήμα ή η διάμετρος

Αντιμετώπιση προβλημάτων

της προπέλας;

A. Τοποθετήστε τη σωστή προπέλα για να λειτουργεί η εξωλέμβια στην συνιστώμενη κλίμακα ταχυτήτων (στροφές/λεπτό).

E. Μήπως είναι λάθος η γωνία κλίσης;

A. Διορθώστε τη γωνία κλίσης ώστε να πετύχετε την πιο αποτελεσματική λειτουργία.

E. Μήπως η μηχανή έχει τοποθετηθεί σε λάθος ύψος στον καθρέφτη;

A. Διορθώστε το ύψος της μηχανής στον καθρέφτη.

E. Ενεργοποιήθηκε το προειδοποιητικό σύστημα;

A. Βρείτε και διορθώστε την αιτία της προειδοποίησης.

E. Μήπως το κάτω μέρος του σκάφους έχει καλυφθεί από ανάπτυξη θαλάσσιων οργανισμών;

A. Καθαρίστε το κάτω μέρος του σκάφους.

E. Μήπως το/τα μπουζί έχουν βρωμίσει ή είναι λάθος τύπου;

A. Ελέγξτε το/τα μπουζί. Καθαρίστε ή αντικαταστήστε με τον συνιστώμενο τύπο.

E. Μήπως έχουν μπλεχτεί φύκια ή άλλα ξένα σώματα στο σύστημα των γραναζιών;

A. Αφαιρέστε τα ξένα σώματα και καθαρίστε την κάτω μονάδα.

E. Μήπως παρεμποδίζεται το σύστημα καυσίμου;

A. Ελέγξτε τον αγωγό καυσίμου για φθορές ή τσακίσματα, ή για άλλα εμπόδια στο σύστημα καυσίμου.

E. Μήπως έχει φράξει το φίλτρο καυσίμου;

A. Καθαρίστε ή αντικαταστήστε το φίλτρο.

E. Μήπως το καύσιμο είναι μολυσμένο ή ξεθουασμένο;

A. Γεμίστε το δοχείο με καθαρό, φρέσκο καύσιμο.

E. Μήπως είναι λάθος το διάκενο του μπουζιού;

A. Ελέγξτε και διορθώστε όπως ορίζεται.

E. Μήπως υπάρχει πρόβλημα στην καλωδίωση της ανάφλεξης;

A. Ελέγξτε τα σύρματα για φθορές ή σκισίματα. Σφίξτε όλες τις χαλαρές συνδέσεις. Αντικαταστήστε όλα τα φθαρμένα ή κομμένα σύρματα.

E. Μήπως έχουν βλάβη τα ηλεκτρικά εξαρτήματα;

A. Πηγαίνετε την για σέρβις στον αντιπρόσωπο της Yamaha.

E. Μήπως δεν χρησιμοποιείται το σωστό καύσιμο;

A. Αντικαταστήστε με καύσιμο του συνιστώμενου τύπου.

E. Μήπως δεν χρησιμοποιείται το σωστό λάδι κινητήρα;

A. Ελέγξτε και αντικαταστήστε το λάδι με αυτό του συνιστώμενου τύπου.

E. Μήπως ο θερμοστάτης έχει βλάβη ή έχει φράξει;

A. Πηγαίνετε την για σέρβις στον αντιπρόσωπο της Yamaha.

E. Είναι κλειστή η βίδα εξαέρωσης;

A. Ανοίξτε τη βίδα εξαέρωσης.

Ε. Μήπως έχει πάθει ζημιά η αντλία καυσίμου;

Α. Πηγαίνετε την για σέρβις στον αντιπρόσωπο της Yamaha.

Ε. Μήπως είναι λάθος η σύνδεση του καυσίμου;

Α. Συνδέστε σωστά.

Ε. Μήπως είναι λάθος το εύρος θερμότητας του μπουζιού;

Α. Ελέγξτε το μπουζί και αντικαταστήστε το με ένα του συνιστώμενου τύπου.

Ε. Μήπως έχει κοπεί ο μάντας οδήγησης της αντλίας καυσίμου υψηλής πίεσης;

Α. Πηγαίνετε την για σέρβις στον αντιπρόσωπο της Yamaha.

Ε. Μήπως ο κινητήρας δεν αποκρίνεται σωστά στη θέση του μοχλού ταχυτήτων;

Α. Πηγαίνετε την για σέρβις στον αντιπρόσωπο της Yamaha.

Ο κινητήρας δονείται υπερβολικά.

Ε. Μήπως έχει ζημιά η προπέλα;

Α. Επισκευάστε ή αντικαταστήστε την προπέλα.

Ε. Μήπως έχει ζημιά ο άξονας της προπέλας;

Α. Πηγαίνετε την για σέρβις στον αντιπρόσωπο της Yamaha.

Ε. Μήπως έχουν μπλεχτεί φύκια ή άλλα ξένα σώματα στην προπέλα;

Α. Αφαιρέστε και καθαρίστε την προπέλα.

Ε. Μήπως έχει χαλαρώσει το μπουλόνι στήριξης της μηχανής;

Α. Σφίξτε το μπουλόνι.

Ε. Μήπως έχει χαλαρώσει ή έχει πάθει ζημιά ο άξονας περιστροφής του τιμονιού;

Α. Σφίξτε ή πηγαίνετε για σέρβις στον αντιπρόσωπο της Yamaha.

RMU29433

Προσωρινές ενέργειες σε επείγουσες περιπτώσεις

RMU29440

Ζημιά από πρόσκρουση

RWM00870



Η εξωλέμβια μηχανή μπορεί να πάθει σοβαρή ζημιά από χτύπημα κατά τον χειρισμό ή τη μεταφορά με τρέιλερ. Η ζημιά μπορεί να κάνει την εξωλέμβια όχι ασφαλή για χρήση.

Αν η εξωλέμβια χτυπήσει ένα αντικείμενο στο νερό, ακολουθήστε την παρακάτω διαδικασία.

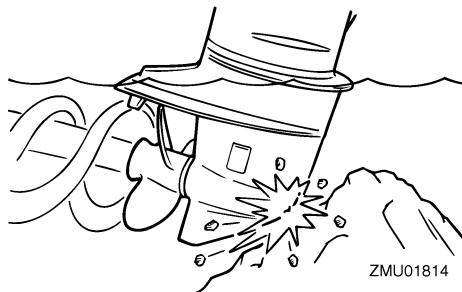

1. Σβήστε αμέσως τον κινητήρα.
2. Εξετάστε το σύστημα ελέγχου και όλα τα εξαρτήματα για ζημιά. Εξετάστε επίσης μήπως έχει πάθει ζημιά το σκάφος.
3. Είτε βρείτε κάποια ζημιά είτε όχι, επιστρέψτε στο κοντινότερο λιμάνι αργά και προσεκτικά.
4. Πηγαίνετε την εξωλέμβια για έλεγχο στον αντιπρόσωπο πριν την ξαναχρησιμοποιήσετε.

Αντιμετώπιση προβλημάτων

RMU29451

Λειτουργία με μία μηχανή

Όταν χρησιμοποιείτε μόνο μια μηχανή σε περίπτωση έκτακτης ανάγκης, ανυψώστε τη μηχανή που δεν χρησιμοποιείται και λειτουργήστε την άλλη σε χαμηλή ταχύτητα.

RCM00370

ΠΡΟΣΟΧΗ:

Αν το σκάφος λειτουργεί με μία μηχανή στο νερό αλλά δεν τρέχει, μπορεί να μπει νερό στην εξάτμιση λόγω του κυματισμού των νερών και να προκαλέσει πρόβλημα στον κινητήρα.

ΣΗΜΕΙΩΣΗ:

Όταν κάνετε ελιγμούς, π.χ. κοντά σε αποβάθρα, συνιστάται να λειτουργούν και οι δύο μηχανές με τη μία σε νεκρά, αν είναι δυνατόν.

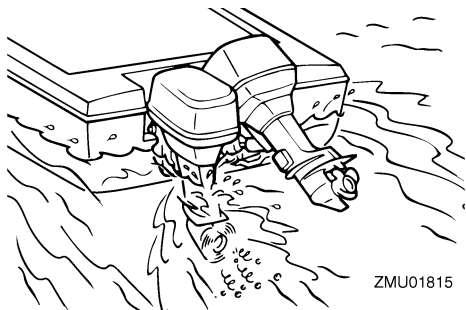

RMU29480

Αντικατάσταση της ασφάλειας

Αν κάρκε η ασφάλεια, σε ένα μοντέλο ηλεκτρικής εκκίνησης, αφαιρέστε το κάλυμμα των ηλεκτρικών συστημάτων, ανοίξτε την ασφαλειοθήκη και αντικαταστήστε την ασφάλεια με μια καινούρια των σωστών αμπερ.

RWM00630

ΠΡΟΕΙΔΟΠΟΙΗΣΗ

Φροντίστε να χρησιμοποιήσετε την ασφάλεια που ορίζεται. Λάθος ασφάλεια ή κομμάτι

σύρματος μπορεί να αφήσουν να περάσει υπερβολική ποσότητα ρεύματος. Αυτό μπορεί να προκαλέσει ζημιά στο ηλεκτρικό σύστημα και υπάρχει πιθανότητα φωτιάς.

ΣΗΜΕΙΩΣΗ:

Αν η καινούρια ασφάλεια καεί αμέσως, συμβουλευτείτε τον αντιπρόσωπο της Yamaha.

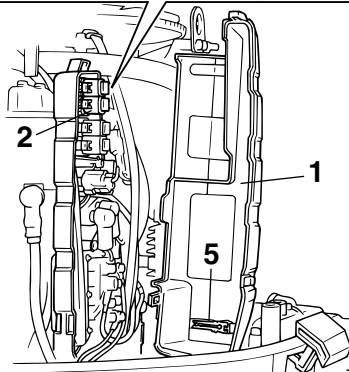
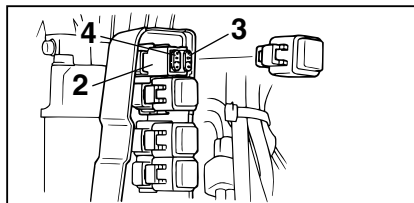

1. Ηλεκτρικό κάλυμμα
2. Συγκρατητής ασφάλειας
3. Ασφάλεια (20 αμπερ × 2, 30 αμπερ × 2)
4. Εφεδρική ασφάλεια (20 αμπερ, 30 αμπερ)
5. Εξολκέας ασφάλειας

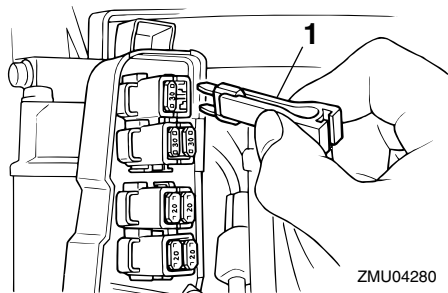

ZMU04280

1. Εξολκείας ασφάλειας

RMU29523

Η ηλεκτρική κλίση και ανύψωση δεν λειτουργεί

Αν η μηχανή δεν κατεβαίνει/σηκώνεται με την ηλεκτρική κλίση και ανύψωση λόγω αποφορτισμένης μπαταρίας ή βλάβης της μονάδας ηλεκτρικής κλίσης και ανύψωσης, μπορείτε να την κατεβάσετε/σηκώσετε χειροκίνητα.

1. Ξεσφίξτε τη βίδα χειροκίνητης λειτουργίας στρέφοντάς την αριστερά μέχρι εκεί που σταματά.

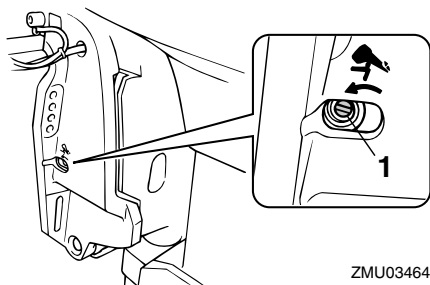

ZMU03464

1. Βίδα βαλβίδας χειροκίνητης λειτουργίας
2. Τοποθετήστε τη μηχανή στην επιθυμητή θέση και μετά σφίξτε τη βίδα χειροκίνητης λειτουργίας στρέφοντας προς τα δεξιά.

RMU31781

Η προειδοποιητική ένδειξη της υδατοπαγίδας αναβοσβήνει κατά την πλεύση

RWM01500

ΠΡΟΕΙΔΟΠΟΙΗΣΗ

Η βενζίνη και οι αναθυμιάσεις της είναι εξαιρετικά εύφλεκτα και εκρηκτικά υλικά.

- Μην εκτελείτε αυτή τη διαδικασία αν ο κινητήρας είναι ζεστός ή λειτουργεί. Αφήστε τον κινητήρα να κρυώσει.
- Θα υπάρχει καύσιμο στο φίλτρο καυσίμου. Μείνετε μακριά από σπίθες, τσιγάρα, φλόγες ή άλλες πηγές ανάφλεξης.
- Με αυτή τη διαδικασία θα χυθεί λίγο καύσιμο. Μαζέψτε το καύσιμο με ένα πανί. Σκουπίστε αμέσως το καύσιμο που χύθηκε.
- Συναρμολογήστε προσεκτικά το φίλτρο καυσίμου τοποθετώντας τον δακτύλιο στεγανοποίησης, το σώμα του φίλτρου και τους σωλήνες στη θέση τους. Λάθος συναρμολόγηση ή αντικατάσταση μπορεί να οδηγήσει σε διαρροή καυσίμου, που με τη σειρά της μπορεί να προκαλέσει φωτιά ή έκρηξη.

Αν η προειδοποιητική ένδειξη υδατοπαγίδας του στροφόμετρου Command Link αναβοσβήνει, εκτελέστε την ακόλουθη διαδικασία.

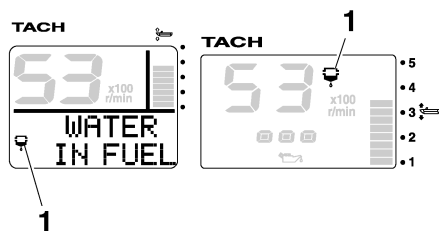

ZMU05442

1. Προειδοποιητική ένδειξη υδατοπαγίδας

Αντιμετώπιση προβλημάτων

1. Σβήστε τον κινητήρα.
2. Αφαιρέστε το καπάκι.
3. Αποσυνδέστε το βύσμα του διακόπτη ανίχνευσης νερού.

RCM01570

ΠΡΟΣΟΧΗ:

Προσοχή μην βραχεί το βύσμα του διακόπτη ανίχνευσης νερού, γιατί μπορεί να προκληθεί βλάβη.

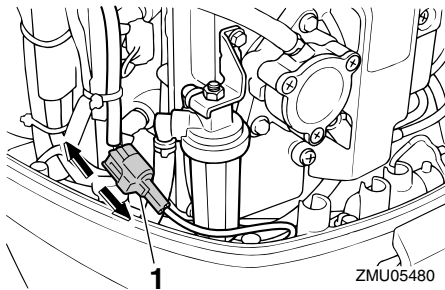

1. Βύσμα διακόπτη ανίχνευσης νερού

4. Ξεβιδώστε το σώμα του φίλτρου από το περίβλημα του φίλτρου.

ΣΗΜΕΙΩΣΗ:

Προσέξτε να μην τσακίσετε το καλώδιο του διακόπτη ανίχνευσης νερού όταν ξεβιδώνετε το σώμα του φίλτρου.

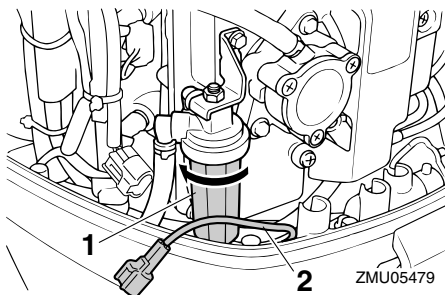

1. Σώμα φίλτρου
2. Καλώδιο διακόπτη ανίχνευσης νερού

5. Αδειάστε το νερό από το σώμα του φίλτρου μαζεύοντάς το με ένα πανί.

ΣΗΜΕΙΩΣΗ:

Απαλλαγείτε από το πανί με τον ενδεδειγμένο τρόπο.

6. Βιδώστε καλά το σώμα του φίλτρου από το περίβλημα του φίλτρου.

ΣΗΜΕΙΩΣΗ:

Προσέξτε να μην τσακίσετε το καλώδιο του διακόπτη ανίχνευσης νερού όταν βιδώνετε το σώμα του φίλτρου στο περίβλημα του φίλτρου.

7. Συνδέστε καλά το βύσμα του διακόπτη ανιχνευτή νερού ώσπου να ακουστεί ένα κλικ.

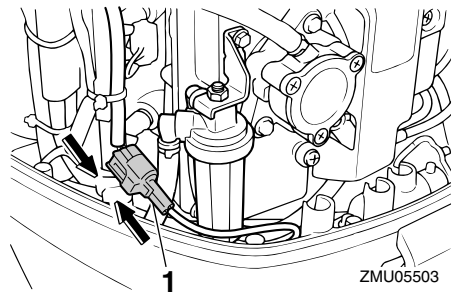

1. Βύσμα διακόπτη ανίχνευσης νερού

8. Τοποθετήστε το καπάκι.
9. Βάλτε μπροστά τη μηχανή και βεβαιωθείτε ότι η προειδοποιητική ένδειξη της υδατοπαγίδας παραμένει σβηστή.

ΣΗΜΕΙΩΣΗ:

Πηγαίνετε την εξωλέμβια στον αντιπρόσωπο της Yamaha για να την εξετάσει μόλις επιστρέψετε στο λιμάνι.

RMU29542

Η μίζα δεν λειτουργεί

Αν ο μηχανισμός της μίζας δεν λειτουργεί (ο

κινητήρας δεν ενεργοποιείται με τη μίζα), μπορείτε να βάλετε μπροστά με το σχοινί εκκίνησης έκτακτης ανάγκης. Όμως, ο κινητήρας δεν παίρνει μπροστά αν η τάση της μπαταρίας είναι χαμηλή. Αν η μπαταρία έχει αποφορτιστεί στα 9 volt ή λιγότερο, η ηλεκτρική αντλία καυσίμου δεν θα λειτουργήσει.

RWM01022

ΠΡΟΕΙΔΟΠΟΙΗΣΗ

- Χρησιμοποιήστε αυτή τη διαδικασία μόνο σε περίπτωση έκτακτης ανάγκης, για να επιστρέψετε στο λιμάνι για επισκευή.
- Όταν χρησιμοποιείται το σχοινί ξεκινήματος έκτακτης ανάγκης για να πάρει μπροστά ο κινητήρας, ο μηχανισμός προστασίας από εκκίνηση με ταχύτητα δεν λειτουργεί. Βεβαιωθείτε ότι ο μοχλός του χειριστηρίου είναι στη νεκρά. Αλλιώς μπορεί το σκάφος να κινηθεί ξαφνικά και να προκληθεί ατύχημα.
- Συνδέστε το καλώδιο σταματήματος του κινητήρα σε ένα ασφαλές σημείο στα ρούχα, το χέρι ή το πόδι όταν οδηγείτε.
- Μην συνδέετε το καλώδιο σε ρούχα που μπορεί να σχιστούν. Προσέξτε μην πιαστεί κάπου το κορδόνι και δεν λειτουργήσει.
- Προσοχή μην τραβήξετε κατά λάθος το καλώδιο στη διάρκεια της κανονικής λειτουργίας. Απώλεια ισχύος κινητήρα σημαίνει σημαντική απώλεια ελέγχου του πηδαλιού. Επίσης, χωρίς ισχύ, το σκάφος μπορεί να επιβραδύνει απότομα. Αυτό μπορεί να πετάξει μπροστά τους ανθρώπους και τα αντικείμενα του σκάφους.
- Βεβαιωθείτε ότι δεν στέκεται κανείς πίσω σας όταν τραβάτε το σχοινί εκκίνησης. Μπορεί να τιναχτεί πίσω και να προκαλέσει τραυματισμό.
- Το αφύλαχτο, περιστρεφόμενο βολάν είναι πολύ επικίνδυνο. Απομακρύνετε τα φαρδιά

ρούχα και άλλα αντικείμενα όταν βάζετε μπροστά τη μηχανή. Χρησιμοποιείτε το σχοινί ξεκινήματος έκτακτης ανάγκης μόνο σύμφωνα με τις οδηγίες. Μην αγγίζετε το βολάν ή άλλα κινούμενα μέρη όταν λειτουργεί η μηχανή. Μην τοποθετείτε το μηχανισμό της μίζας ή το καπάκι αφού πάρει μπρος ο κινητήρας.

- Μην αγγίζετε το πηνίο ανάφλεξης, το καλώδιο μπουζί ή άλλα ηλεκτρικά εξαρτήματα όταν βάζετε μπροστά ή χειρίζεστε τη μηχανή. Μπορεί να πάθετε ηλεκτροπληξία.

RMU29644

Εκκίνηση έκτακτης ανάγκης

1. Αφαιρέστε το καπάκι.
2. Αφαιρέστε τα δύο μπουλόνια που συγκρατούν το κάλυμμα του βολάν.
3. Σηκώστε το πίσω μέρος του καλύμματος του βολάν και τραβήξτε το μπροστά για να βγει.

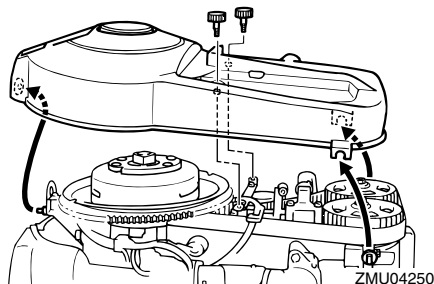

4. Προετοιμάστε τη μηχανή για εκκίνηση. Για περισσότερες πληροφορίες, αναφερθείτε στη σελίδα 47. Βεβαιωθείτε ότι η μηχανή είναι σε νεκρά και ότι ο συνδετήρας είναι συνδεδεμένος με τον διακόπτη σταματήματος. Ο γενικός διακόπτης πρέπει να είναι στη θέση "ON" (on).

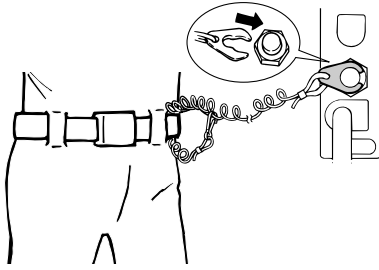

ZMU02334

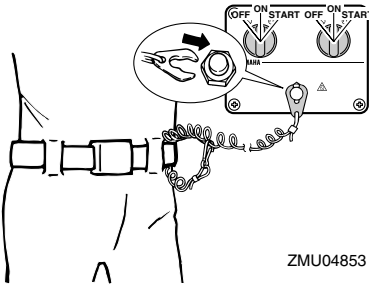

ZMU04853

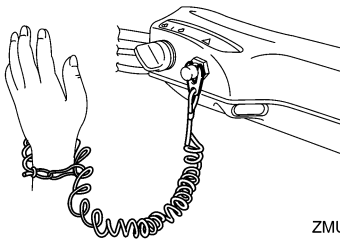

ZMU05216

5. Εισάγετε την πλευρά με τον κόμπο του σχοινιού ξεκινήματος έκτακτης ανάγκης στην εγκοπή του ρότορα του βολάν και τυλίξτε το σχοινί γύρω από το βολάν δεξιόστροφα.
6. Τραβήξτε αργά το σκοινί μέχρι να νιώσετε αντίσταση.
7. Αφαιρέστε προσωρινά το σχοινί από το βολάν.
8. Τυλίξτε το σχοινί γύρω από το βολάν περίπου 3/4 της στροφής δεξιά.

9. Τραβήξτε δυνατά προς τα έξω για να πάρει μπροστά ο κινητήρας. Επαναλάβετε αν χρειάζεται.

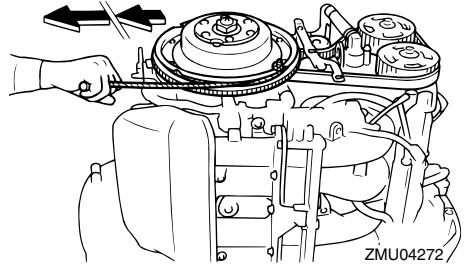

ZMU04272

RMU33500

Μεταχείριση βυθισμένης μηχανής

Αν η εξωλέμβια έχει καλυφθεί από νερό, πηγαίνετε την αμέσως στον αντιπρόσωπο της Yamaha. Αλλιώς, θα αρχίσει αμέσως η διάβρωση.

RCM00400

ΠΡΟΣΟΧΗ:

Μην επιχειρήσετε να χρησιμοποιήσετε την εξωλέμβια μηχανή αν δεν ελεγχθεί πλήρως.



YAMAHA MOTOR CO., LTD.

Τυπώθηκε στην Ιαπωνία
Απρίλιος 2007-0.4 × 2 

Τυπώθηκε σε ανακυκλωμένο χαρτί