



**F115A**  
**FL115A**

**ΒΙΒΛΙΟ ΙΔΙΟΚΤΗΤΗ**

**68V-28199-86-R0**

RMU25050

**Διαβάστε προσεκτικά το βιβλίο ιδιοκτήτη πριν χρησιμοποιήσετε την εξωλέμβια.**

# Σημαντικές πληροφορίες για το βιβλίο

RMU25100

## Προς τον ιδιοκτήτη της μηχανής

Σας ευχαριστούμε που επιλέξατε μια εξωλέμβια Yamaha. Αυτό το Βιβλίο Ιδιοκτήτη περιέχει τις απαραίτητες πληροφορίες για τη σωστή λειτουργία, τη συντήρηση και τη φροντίδα της μηχανής. Η καλή κατανόηση αυτών των απλών οδηγιών θα σας βοηθήσει να απολαύσετε όλα τα πλεονεκτήματα της νέας σας Yamaha. Αν έχετε οποιαδήποτε ερώτηση σχετικά με τη λειτουργία ή τη συντήρηση της εξωλέμβιας σας, παρακαλούμε συμβουλευτείτε τον αντιπρόσωπο της Yamaha.

Σε αυτό το Βιβλίο Ιδιοκτήτη, οι σημαντικές πληροφορίες που περιέχονται διακρίνονται με τους ακόλουθους τρόπους.

 Το σύμβολο Προφυλάξεων Ασφαλείας σημαίνει ΠΡΟΣΟΧΗ! ΝΑ ΕΙΣΤΕ ΣΕ ΕΤΟΙΜΟΤΗΤΑ! ΑΦΟΡΑ ΤΗΝ ΑΣΦΑΛΕΙΑ ΣΑΣ!

RWM00780

## ΠΡΟΕΙΔΟΠΟΙΗΣΗ

Αν δεν τηρήσετε την ΠΡΟΕΙΔΟΠΟΙΗΣΗ είναι δυνατόν να προκληθεί σοβαρός τραυματισμός ή και θάνατος του χειριστή, κάποιου παρευρισκόμενου ή στο άτομο που επιθεωρεί ή διορθώνει την εξωλέμβια μηχανή.

RCM00700

## ΠΡΟΣΟΧΗ:

Η ΠΡΟΣΟΧΗ περιγράφει τα ειδικά προληπτικά μέτρα που πρέπει να λαμβάνονται για να αποφεύγεται ζημιά στην εξωλέμβια μηχανή.

## ΣΗΜΕΙΩΣΗ:

Η ΣΗΜΕΙΩΣΗ παρέχει ουσιώδεις πληροφορίες που κάνουν τις διαδικασίες ευκολότερες ή πιο κατανοητές.

Η Yamaha αναζητά συνεχώς τρόπους για να εξελίξει τη σχεδίαση και την ποιότητα των προϊόντων της. Έτσι, ακόμα και αν αυτό το βιβλίο περιέχει τις τελευταίες πληροφορίες που ήταν διαθέσιμες τη στιγμή της εκτύπωσης, είναι δυνατόν να υπάρχουν μικροδιαφορές μεταξύ της μηχανής σας και αυτού του βιβλίου. Αν έχετε κάποια ερώτηση σχετικά με αυτό το βιβλίο, παρακαλούμε συμβουλευτείτε τον αντιπρόσωπο της Yamaha.

## ΣΗΜΕΙΩΣΗ:

Στο βιβλίο αυτό χρησιμοποιούνται τα μοντέλα F115AET, FL115AET και τα αξεσουάρ τους ως βάση για τις εξηγήσεις και τις εικόνες. Συνεπώς, μερικές περιπτώσεις μπορεί να μην ισχύουν για κάθε μοντέλο.

RMU25120

F115A, FL115A

ΒΙΒΛΙΟ ΙΔΙΟΚΤΗΤΗ

©2004 από την Yamaha Motor Co., Ltd.

1η Έκδοση, Μάρτιος 2004

Με την επιφύλαξη παντός δικαιώματος.

Απαγορεύεται ρητά

κάθε ανατύπωση ή χρήση

χωρίς έγγραφη έγκριση από την

Yamaha Motor Co., Ltd.

Τυπώθηκε στην Ιαπωνία

# Περιεχόμενα

<b>Γενικές πληροφορίες</b> .....	<b>1</b>	πίεσης λαδιού .....	15
Εγγραφή αριθμών αναγνώρισης .....	1	Προειδοποιητική ένδειξη υπερθέρμανσης (ψηφιακού τύπου).....	15
Αριθμός σειράς της εξωλέμβιας.....	1	Κοντέρ (ψηφιακού τύπου).....	16
Αριθμός κλειδιού .....	1	Μετρητής κλίσης (ψηφιακού τύπου).....	16
Ετικέτα EC .....	1	Μετρητής χρόνου λειτουργίας (ψηφιακού τύπου).....	17
Πληροφορίες που αφορούν την ασφάλεια .....	2	Προειδοποιητική ένδειξη προβλήματος του κινητήρα .....	17
Σημαντικές ετικέτες.....	3	Μετρητής ταξιδιού .....	17
Προειδοποιητικές ετικέτες .....	3	Ρολόδι .....	18
Οδηγίες εφοδιασμού με καύσιμο .....	4	Μετρητής καυσίμου.....	18
Βενζίνη .....	4	Προειδοποιητική ένδειξη καυσίμου .....	19
Λάδι κινητήρα .....	4	Προειδοποίηση χαμηλής τάσης μπαταρίας.....	19
Απαιτούμενη μπαταρία .....	5	Μετρητής διαχείρισης καυσίμου ....	19
Προδιαγραφές μπαταρίας .....	5	Μετρητής ροής καυσίμου .....	20
Επιλογή προπέλας .....	5	Μετρητής κατανάλωσης καυσίμου .....	20
Προστασία από εκκίνηση με ταχύτητα .....	6	Οικονομία καυσίμου .....	21
<b>Βασικά μέρη</b> .....	<b>7</b>	Συγχρονιστής ταχύτητας δύο μηχανών .....	21
Βασικά μέρη.....	7	Προειδοποιητικό σύστημα .....	22
Χειριστήριο .....	7	Προειδοποίηση υπερθέρμανσης (δύο μηχανές).....	22
Μοχλός χειριστηρίου.....	8	Προειδοποίηση χαμηλής πίεσης λαδιού.....	23
Σκανδάλη κλειδώματος στη νεκρά....	9	Προειδοποίηση προβλήματος του κινητήρα .....	24
Χειρόγκαζο .....	9	<b>Λειτουργία</b> .....	<b>25</b>
Χειρόγκαζο .....	9	Τοποθέτηση .....	25
Ρυθμιστής τριβής τιμονιού .....	9	Τοποθέτηση της εξωλέμβιας.....	25
Διακόπτης σταματήματος του κινητήρα .....	10	Στρώνσιμο του κινητήρα .....	26
Γενικός διακόπτης.....	11	Διαδικασία για τετράχρονα μοντέλα .....	27
Διακόπτης ηλεκτρικής κλίσης και ανύψωσης στο χειριστήριο ή τη λαγούδερα.....	11	Έλεγχος πριν τη λειτουργία .....	27
Διακόπτης ηλεκτρικής κλίσης και ανύψωσης στη λεκάνη.....	12	Καύσιμο .....	27
Διακόπτες ηλεκτρικής κλίσης και ανύψωσης (τύπου twin binnacle)....	12	Συστήματα Ελέγχου .....	27
Πτερύγιο κλίσης με άνοδο .....	13	Κινητήρας.....	27
Μοχλός στήριξης ανύψωσης για μοντέλα με ηλεκτρική κλίση και ανύψωση ή ανύψωση με υδραυλική υποβοήθηση.....	13	Έλεγχος της στάθμης λαδιού του κινητήρα .....	27
Μοχλός ασφάλισης του καπακιού (τραβηχτός).....	14	Ανεφοδιασμός με καύσιμο .....	28
Εξάρτημα πλυσίματος.....	14		
Ψηφιακό στροφόμετρο .....	14		
Προειδοποιητική ένδειξη χαμηλής			

Τρόπος χρήσης της μηχανής .....	28	Πίνακας συντήρησης.....	48
Τροφοδοσία με καύσιμο .....	28	Πίνακας συντήρησης (πρόσθετος).....	49
Ξεκίνημα του κινητήρα .....	29	Λίπανση .....	50
Ζέσταμα του κινητήρα .....	31	Καθαρισμός και ρύθμιση των μουζί .....	50
Μοντέλα χειροκίνητης και ηλεκτρικής εκκίνησης .....	31	Έλεγχος του συστήματος καυσίμου .....	51
Αλλαγή ταχύτητας .....	31	Έλεγχος του φίλτρου καυσίμου.....	52
Πρόσω (μοντέλα με λαγούδερα και χειριστήριο) .....	31	Καθαρισμός του φίλτρου καυσίμου .....	52
Όπισθεν (μοντέλα αυτόματου κλειδώματος όπισθεν και ηλεκτρικής κλίσης και ανύψωσης) .....	32	Έλεγχος της ταχύτητας ρελαντί.....	53
Σταμάτημα του κινητήρα .....	32	Αλλαγή του λαδιού κινητήρα .....	54
Διαδικασία .....	32	Έλεγχος καλωδιώσεων και βυσμάτων .....	55
Κλίση της εξωλέμβιας μηχανής ...	33	Διαρροή καυσαερίων .....	56
Ρύθμιση της γωνίας κλίσης .....	34	Διαρροή νερού .....	56
Ρύθμιση της κλίσης του σκάφους....	35	Διαρροή λαδιού κινητήρα.....	56
Ανύψωση και κατέβασμα της μηχανής .....	35	Έλεγχος του συστήματος ηλεκτρικής κλίσης και ανύψωσης .....	56
Διαδικασία ανύψωσης.....	36	Έλεγχος της προπέλας .....	57
Διαδικασία κατεβάσματος της μηχανής .....	37	Αφαίρεση της προπέλας .....	58
Πλεύση σε ρηγά νερά.....	38	Τοποθέτηση της προπέλας .....	58
Μοντέλα ηλεκτρικής κλίσης και ανύψωσης / μοντέλα ηλεκτρικής ανύψωσης.....	38	Αλλαγή βαλβολίνης.....	59
Άλλες συνθήκες πλεύσης .....	39	Έλεγχος και αντικατάσταση της(των) ανόδου(ων) .....	60
<b>Συντήρηση.....</b>	<b>41</b>	Έλεγχος της μπαταρίας (για μοντέλα ηλεκτρικής εκκίνησης)...	61
Τεχνικά Χαρακτηριστικά .....	41	Σύνδεση της μπαταρίας.....	62
Μεταφορά και αποθήκευση της εξωλέμβιας μηχανής .....	42	Αποσύνδεση της μπαταρίας.....	62
Αποθήκευση της εξωλέμβιας μηχανής .....	43	Έλεγχος του καπακιού .....	62
Διαδικασία .....	43	Προστατευτική βαφή του κάτω μέρους του σκάφους.....	62
Λίπανση (εκτός από τα μοντέλα με έγχυση λαδιού).....	45	<b>Αντιμετώπιση προβλημάτων .....</b>	<b>64</b>
Φροντίδα της μπαταρίας .....	45	Αντιμετώπιση προβλημάτων .....	64
Πλόσιμο της μονάδας ισχύος .....	46	Προσωρινές ενέργειες σε περιπτώσεις έκτακτης ανάγκης ...	68
Καθαρισμός της εξωλέμβιας μηχανής .....	46	Ζημιά από πρόσκρουση .....	68
Έλεγχος της βαμμένης επιφάνειας της μηχανής.....	47	Λειτουργία με μία μηχανή .....	68
Περιοδική συντήρηση .....	47	Αντικατάσταση της ασφάλειας.....	69
Ανταλλακτικά .....	47	Η ηλεκτρική κλίση και ανύψωση δεν λειτουργεί.....	70
		Η μίζα δεν λειτουργεί .....	70
		Εκκίνηση σε περίπτωση έκτακτης	

# Περιεχόμενα

---

ανάγκης.....	71
Φροντίδα βυθισμένης μηχανής.....	72
Διαδικασία .....	72

RMU25170

## Εγγραφή αριθμών αναγνώρισης

RMU25182

### Αριθμός σειράς της εξωλέμβιας

Ο αριθμός σειράς της εξωλέμβιας είναι τυπωμένος στην ετικέτα που υπάρχει στην αριστερή πλευρά του βραχίονα στήριξης ή στο πάνω τμήμα του βραχίονα περιστροφής. Γράψτε τον αριθμό σειράς της εξωλέμβιας στα διαθέσιμα κενά, ώστε να τον έχετε εύκαιρο σε περίπτωση που θέλετε να παραγγείλετε ανταλλακτικά από τον αντιπρόσωπο της Yamaha ή ως στοιχείο αναφοράς σε περίπτωση κλοπής της εξωλέμβιας.

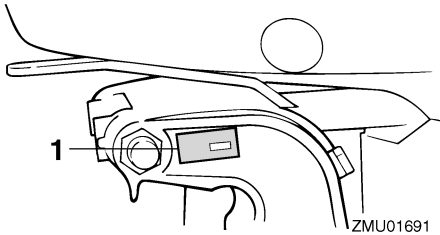

ZMU01691

1. Θέση αριθμού σειράς της εξωλέμβιας

πάνω στο κλειδί, όπως δείχνει η εικόνα. Γράψτε αυτό τον αριθμό στο διαθέσιμο κενό για να τον έχετε ως στοιχείο αναφοράς σε περίπτωση που χρειαστείτε νέο κλειδί.

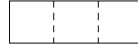

ZMU01693

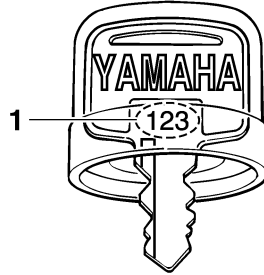

ZMU01694

1. Αριθμός κλειδιού

RMU25202

## Ετικέτα EC

Οι μηχανές που έχουν αυτή την ετικέτα είναι σύμφωνες με ορισμένα τμήματα της οδηγίας του Ευρωπαϊκού Κοινοβουλίου που σχετίζεται με τις μηχανές. Για περισσότερες λεπτομέρειες αναφερθείτε στην ετικέτα και στο Πιστοποιητικό Συμμόρφωσης.

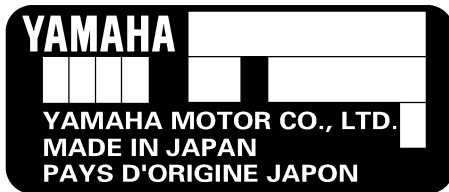

ZMU01692

RMU25190

## Αριθμός κλειδιού

Αν η εξωλέμβια είναι εφοδιασμένη με κεντρικό διακόπτη με κλειδί, ο αριθμός αναγνώρισης του κλειδιού είναι τυπωμένος

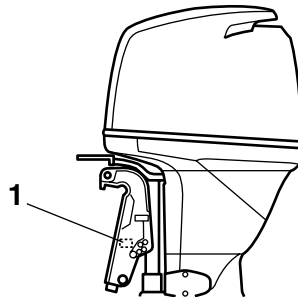

ZMU04273

1. Θέση ετικέτας EC

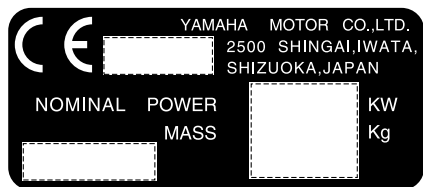

ZMU01696

RMU25370

## Πληροφορίες που αφορούν την ασφάλεια

- Πριν τοποθετήσετε ή χρησιμοποιήσετε την εξωλέμβια, διαβάστε ολόκληρο αυτό το εγχειρίδιο. Διαβάζοντάς το θα καταλάβετε την εξωλέμβια και τις λειτουργίες της.
- Πριν χρησιμοποιήσετε το σκάφος, διαβάστε όλα τα εγχειρίδια οδηγίων που παρέχονται με αυτό και όλες τις ετικέτες. Βεβαιωθείτε ότι καταλαβαίνετε το κάθε τι πριν το χρησιμοποιήσετε.
- Μην τοποθετείτε στο σκάφος μεγαλύτερο κινητήρα από όσο μπορεί να αντέξει. Αλλιώς, μπορεί να προκληθεί απώλεια ελέγχου του σκάφους. Η ονομαστική ιπποδύναμη της εξωλέμβιας πρέπει να είναι ίση ή μικρότερη από αντίστοιχη ικανότητα του σκάφους. Αν η ικανότητα του σκάφους είναι άγνωστη, συμβουλευτείτε τον αντιπρόσωπο ή τον κατασκευαστή του σκάφους.
- Μην κάνετε τροποποιήσεις στην εξωλέμβια. Οι τροποποιήσεις ενδέχεται να κάνουν την εξωλέμβια ακατάλληλη ή ανασφαλής στην χρήση.
- Ποτέ μην οδηγείτε αν έχετε πει αλκοόλ ή έχετε πάρει φάρμακα. Περίπου το 50% όλων των θανατηφόρων ατυχημάτων οφείλονται σε μέθη ή σε άλλες τοξικές ουσίες στο αίμα.
- Να έχετε στο σκάφος σωσίβια για όλους τους επιβάτες. Είναι καλή συνήθεια να φοράτε σωσίβιο όποτε βρίσκεστε πάνω στο σκάφος. Τουλάχιστον τα παιδιά και όσοι δεν ξέρουν κολύμπι πρέπει να φορούν πάντοτε σωσίβια, και όλοι πρέπει να φορούν σωσίβια όταν οι συνθήκες του ταξιδιού είναι επικίνδυνες.
- Η βενζίνη είναι εξαιρετικά εύφλεκτη και οι αναθυμιάσεις της είναι εύφλεκτες και εκρηκτικές. Να χειρίζεστε και να αποθηκεύετε τη βενζίνη με προσοχή. Βεβαιωθείτε ότι δεν υπάρχουν ατμοί βενζίνης ή διαρροή καυσίμου πριν βάλετε μπροστά τον κινητήρα.
- Το προϊόν αυτό εκπέμπει καυσαέρια που περιέχουν μονοξείδιο του άνθρακα, ένα άχρωμο και άοσμο αέριο που μπορεί να προκαλέσει εγκεφαλική βλάβη ή και θάνατο, αν εισπνευσθεί. Τα συμπτώματά του είναι ναυτία, ζάλη και υπνηλία. Να αερίζετε καλά το τμήμα πηδαλιούχησης και τις καμπίνες του σκάφους. Μην φράζετε τις εξόδους των καυσαερίων.
- Ελέγξτε αν λειτουργεί σωστά το γκάζι, ο μοχλός αλλαγής ταχυτήτων και το τιμόνι πριν βάλετε μπροστά τον κινητήρα.
- Συνδέστε το καλώδιο σταματήματος του κινητήρα σε ένα ασφαλές σημείο στα ρούχα, το χέρι ή το πόδι σας όταν οδηγείτε. Αν συμβεί να πέσετε στο νερό, το καλώδιο θα τραβηχτεί από τον διακόπτη και ο κινητήρας θα σβήσει.
- Μάθετε τους θαλάσσιους νόμους και κανονισμούς που ισχύουν στον τόπο που ταξιδεύετε με το σκάφος - και τηρείτε τους.
- Να ενημερώνεστε σχετικά με τον καιρό.



Μαθαίνετε την πρόβλεψη του καιρού πριν χρησιμοποιήσετε το σκάφος. Αποφεύγετε να ταξιδεύετε κάτω από κακές καιρικές συνθήκες.

- Ενημερώστε κάποιον προς τα πού πηγαίνετε: αφήνετε σε κάποιο υπεύθυνο άτομο ένα Σχέδιο Πλεύσης. Μην ξεχάσετε να ακυρώσετε το Σχέδιο Πλεύσης όταν επιστρέψετε.
- Χρησιμοποιείτε την κοινή λογική και την ορθή σας κρίση όταν ταξιδεύετε. Να έχετε γνώση των ικανοτήτων σας και βεβαιωθείτε ότι έχετε καταλάβει πώς συμπεριφέρεται το σκάφος κάτω από διαφορετικές συνθήκες ταξιδιού που είναι δυνατόν να συναντήσετε. Να οδηγείτε μέσα στα όρια των δυνατοτήτων σας και τα όρια του σκάφους σας. Ταξιδεύετε πάντα με ασφαλείς ταχύτητες και έχετε το νου σας μήπως συναντήσετε εμπόδια ή άλλα σκάφη που ταξιδεύουν.
- Κοιτάτε πάντοτε πολύ προσεκτικά μήπως υπάρχουν κολυμβητές που κινδυνεύουν από τον κινητήρα του σκάφους.
- Μένετε μακριά από χώρους όπου υπάρχουν κολυμβητές.
- Αν υπάρχει κάποιος κολυμβητής στο νερό σε μικρή απόσταση από εσάς, βάλτε αμέσως νεκρά και σβήστε τον κινητήρα.

RMU25380

## Σημαντικές ετικέτες

RMU25395

### Προειδοποιητικές ετικέτες

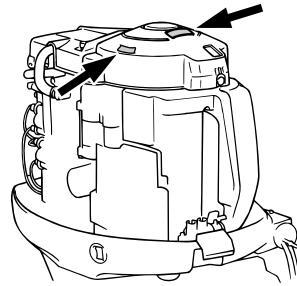

ZMU04275

RMU25401

### Ετικέτα

RWM01260

#### ΠΡΟΕΙΔΟΠΟΙΗΣΗ

- Βεβαιωθείτε ότι ο μοχλός ταχυτήτων είναι στη νεκρά προτού βάλετε μπροστά τη μηχανή. (εκτός από τα μοντέλα 2 ίππων)
- Μην αγγίζετε ή αφαιρείτε ηλεκτρικά εξαρτήματα όταν βάζετε μπροστά ή στη διάρκεια της λειτουργίας.
- Κρατήστε τα χέρια, τα μαλλιά και τα ρούχα σας μακριά από το βολάν και άλλα περιστρεφόμενα μέρη όταν η μηχανή λειτουργεί.

RMU25413

### Ετικέτα (μοντέλα αντίθετης περιστροφής)

RWM01281

#### ΠΡΟΕΙΔΟΠΟΙΗΣΗ

Χρησιμοποιείτε μόνο αριστερόστροφη προπέλα με αυτή τη μηχανή.

Οι αριστερόστροφες προπέλες αναγνωρίζονται από το γράμμα “L” μετά την ένδειξη μεγέθους πάνω στην προπέλα.

Λάθος τύπος προπέλας μπορεί να κάνει το σκάφος να κινηθεί σε αντίθετη κατεύθυνση από την αναμενόμενη, πράγμα που μπορεί να προκαλέσει ατύχημα.

# Γενικές πληροφορίες

RMU25540

## Οδηγίες εφοδιασμού με καύσιμο

RWM00010

### **ΠΡΟΕΙΔΟΠΟΙΗΣΗ**

**Η BENZINΗ ΚΑΙ ΟΙ ΑΝΑΘΥΜΙΑΣΕΙΣ ΤΗΣ ΕΙΝΑΙ ΕΞΑΙΡΗΤΙΚΑ ΕΥΦΛΕΚΤΕΣ ΚΑΙ ΕΚΡΗΚΤΙΚΕΣ ΎΛΕΣ!**

- Μην καπνίζετε όταν βάζετε καύσιμο στην εξωλέμβια και μείνετε μακριά από σπίθες, φλόγες ή άλλες πηγές ανάφλεξης.
- Σβήστε τον κινητήρα πριν βάλετε καύσιμο στη μηχανή.
- Βάζετε καύσιμο σε καλά αερισμένο χώρο. Τα φορητά δοχεία καυσίμου να τα γεμίζετε με καύσιμο έξω από το σκάφος.
- Προσέξτε να μην χυθεί βενζίνη. Αν συμβεί κάτι τέτοιο, σκουπίστε αμέσως τη βενζίνη με στεγνά πανιά.
- Μην παραγεμίζετε το δοχείο καυσίμου.
- Σφίξτε καλά την τάπα του δοχείου καυσίμου μετά το γέμισμα με καύσιμο.
- Αν καταπιείτε βενζίνη, εισπνεύσετε πολλές αναθυμιάσεις ή πάει βενζίνη στα μάτια σας, φωνάξτε αμέσως γιατρό.
- Αν χυθεί βενζίνη στο δέρμα σας, πλύνετε το αμέσως με σαπούνι και νερό. Αν βραχούν τα ρούχα σας με βενζίνη, αλλάξτε ρούχα.
- Ακουμπήστε την άκρη της αντλίας καυσίμου στο άνοιγμα του δοχείου καυσίμου ή στο χωνί για προστασία από ηλεκτροστατικές σπίθες.

RCM00010

### **ΠΡΟΣΟΧΗ:**

Χρησιμοποιείτε μόνο καθαρή βενζίνη που έχει αποθηκευτεί σε καθαρά δοχεία και δεν έχει μολυνθεί από νερό ή ξένα υλικά.

RMU25580

## Βενζίνη

Συνιστώμενη βενζίνη:

Απλή αμόλυβδη βενζίνη με ελάχιστο αριθμό οκτανίων 90 (Αριθμός Οκτανίων Έρευνας).

Αν ακούγεται θόρυβος απ'τα πειράκια ή σφύριγμα, χρησιμοποιήστε διαφορετικής μάρκας βενζίνη ή σούπερ αμόλυβδη.

RMU25680

## Λάδι κινητήρα

Συνιστώμενο λάδι κινητήρα:

Λάδι για τετράχρονους κινητήρες με συνδυασμό SAE και API όπως δείχνει ο πίνακας:

Ποσότητα λαδιού κινητήρα (χωρίς το φίλτρο λαδιού):

4.3 L (4.55 US qt) (3.78 Imp.qt)

SAE				API
-4	32	68	104 °F	SE
-20	0	20	40 °C	SF
				SG
				SH
				SJ

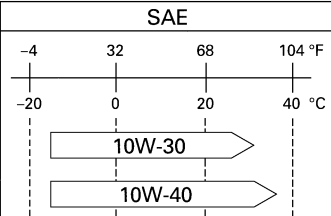

ZMU01709

RCM01050

### **ΠΡΟΣΟΧΗ:**

Όλες οι τετράχρονες μηχανές αποστέλλονται από το εργοστάσιο χωρίς λάδι κινητήρα.



ZMU01710

RMU25700

## Απαιτούμενη μπαταρία

RCM01060

### ΠΡΟΣΟΧΗ:

Μην χρησιμοποιείτε μπαταρία που δεν έχει την προκαθορισμένη χωρητικότητα. Αν χρησιμοποιηθεί μπαταρία που δεν ανταποκρίνεται στις προδιαγραφές, το ηλεκτρικό σύστημα μπορεί να μην λειτουργήσει σωστά ή να υπερφορτωθεί, προκαλώντας βλάβη στο ηλεκτρικό σύστημα.

Στα μοντέλα με ηλεκτρική εκκίνηση, επιλέξτε μια μπαταρία που είναι σύμφωνη με τις ακόλουθες προδιαγραφές.

RMU25720

### Προδιαγραφές μπαταρίας

Ελάχιστα αμπέρ με κρύο κινητήρα  
(CCA/EN):

430.0 αμπέρ

Ελάχιστη ονομαστική χωρητικότητα  
(20HR/IEC):

70.0 αμπερώρια

### ΣΗΜΕΙΩΣΗ:

Ο κινητήρας δεν μπορεί να πάρει μπροστά αν η τάση της μπαταρίας είναι πολύ χαμηλή.

RMU25741

## Επιλογή προπέλας

Η απόδοση της εξωλέμβιας μηχανής σας θα επηρεαστεί σημαντικά από την προπέλα που

θα επιλέξετε, διότι μια ακατάλληλη προπέλα θα επηρεάσει αρνητικά την απόδοση και ενδέχεται να προκαλέσει σοβαρή βλάβη στη μηχανή. Η ταχύτητα του κινητήρα εξαρτάται από το μέγεθος της προπέλας και το φορτίο του σκάφους. Αν οι στροφές του κινητήρα είναι πολύ ψηλές ή πολύ χαμηλές, εμποδίζοντας την καλή απόδοσή του, αυτό θα έχει αρνητικές επιπτώσεις στον κινητήρα.

Οι εξωλέμβιες Yamaha είναι εφοδιασμένες με προπέλες κατάλληλες για μεγάλο εύρος εφαρμογών, υπάρχουν όμως ορισμένες χρήσεις όπου μια προπέλα με διαφορετικό βήμα θα απέδιδε καλύτερα. Για μεγαλύτερο φορτίο είναι πιο κατάλληλη μια προπέλα με μικρότερο βήμα, διότι επιτρέπει στον κινητήρα να λειτουργεί στις σωστές στροφές. Αντίθετα, για μικρότερα φορτία χρειάζεται προπέλα με μεγαλύτερο βήμα.

Οι τοπικοί αντιπρόσωποι της Yamaha έχουν σε στοκ μια σειρά από προπέλες και μπορούν να σας συμβουλευθούν και να εγκαταστήσουν στην εξωλέμβιά σας την προπέλα που είναι κατάλληλη για την εφαρμογή σας.

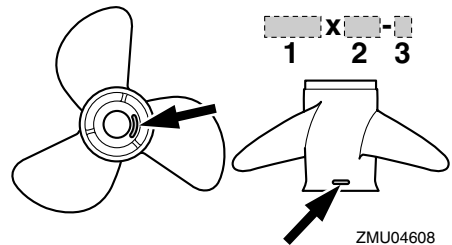

1. Διάμετρος προπέλας σε ίντσες
2. Βήμα προπέλας σε ίντσες
3. Τύπος προπέλας (ένδειξη σειράς μοντέλου)

## ΣΗΜΕΙΩΣΗ: \_\_\_\_\_

Επιλέξτε μια προπέλα που επιτρέπει στον κινητήρα να φτάνει στο μέσο ή στο πάνω μισό των στροφών λειτουργίας με το γκάτζι στο τέρμα και με το μέγιστο φορτίο. Στη συνέχεια, αν οι συνθήκες λειτουργίας μεταβληθούν, όπως π.χ. αν το φορτίο είναι πιο ελαφρύ, και ο κινητήρας ανεβάζει τις στροφές πάνω από το συνιστώμενο όριο, μειώστε το γκάτζι ώστε να πέσουν οι στροφές σε επιτρεπτά επίπεδα.

Για οδηγίες σχετικά με την αφαίρεση και εγκατάσταση της προπέλας, αναφερθείτε στη σελίδα 57.

RMU25760

## Προστασία από εκκίνηση με ταχύτητα

Οι εξωλέμβιες Yamaha που έχουν την ετικέτα της εικόνας ή τα εγκεκριμένα από τη Yamaha χειριστήρια είναι εφοδιασμένα με σύστημα/συστήματα προστασίας από εκκίνηση με ταχύτητα. Αυτό επιτρέπει στον κινητήρα να παίρνει μπροστά μόνο όταν είναι σε νεκρά ταχύτητα. Πάντα να βάζετε νεκρά πριν επιχειρήσετε να βάλετε μπροστά τον κινητήρα.

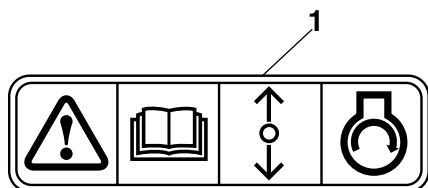

ZMU01713

1. Ετικέτα προστασίας από ξεκίνηση με ταχύτητα

RMU25795

## Βασικά μέρη

### ΣΗΜΕΙΩΣΗ:

\* Μπορεί να μην είναι ακριβώς όπως δείχνονται. Επίσης, μπορεί να μην περιλαμβάνονται ως βασικός εξοπλισμός σε όλα τα μοντέλα.

### F115A, FL115A

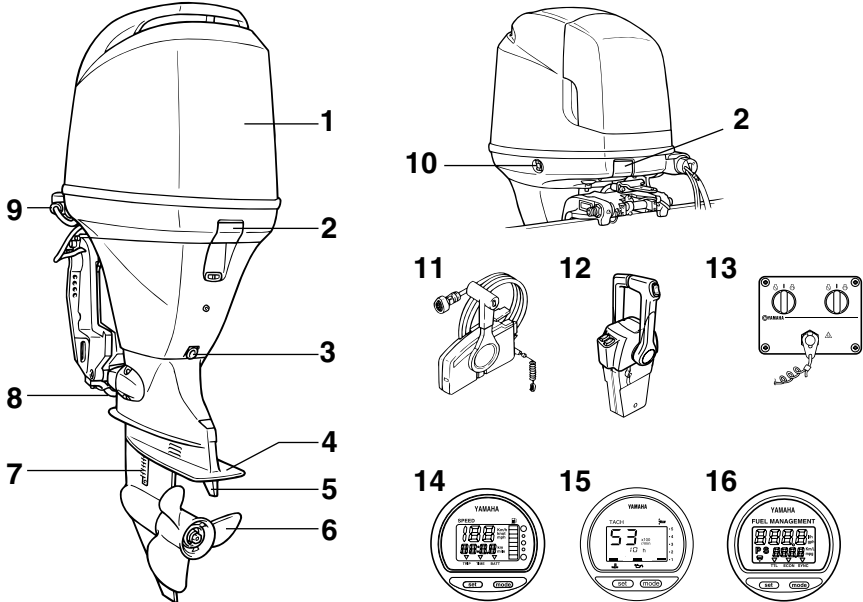

ZMU04775

1. Καπάκι
2. Μοχλός(οί) ασφάλισης καπακιού
3. Βίδα αδειάσματος
4. Πλάκα κατά της σπηλαιώσης
5. Πτερύγιο κλίσης (άνοδος)
6. Προπέλα\*
7. Εισαγωγή νερού ψύξης
8. Άνοδος
9. Εξάρτημα πλυσίματος
10. Διακόπτης ηλεκτρικής κλίσης και ανύψωσης
11. Κιβώτιο χειριστηρίου (τύπου πλευρικής τοποθέτησης)\*
12. Κιβώτιο χειριστηρίου (κάθετης τοποθέτησης)\*

13. Πίνακας διακοπών (για χρήση με κάθετο χειριστήριο)\*
14. Ψηφιακό κοντέρ
15. Ψηφιακό στροφόμετρο
16. Μετρητής διαχείρισης καυσίμου\*

RMU26180

### Χειριστήριο

Τόσο η αλλαγή ταχυτήτων όσο και το γκάζι ελέγχονται από το μοχλό του χειριστηρίου. Οι ηλεκτρικοί διακόπτες είναι τοποθετημένοι πάνω στο κιβώτιο του χειριστηρίου.

# Βασικά μέρη

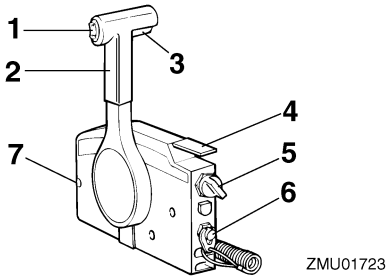

ZMU01723

1. Διακόπτης ηλεκτρικής κλίσης και ανύψωσης
2. Μοχλός χειριστηρίου
3. Σκανδάλη κλειδώματος σε νεκρά
4. Χειρόγκαζο
5. Γενικός διακόπτης / διακόπτης τσοκ
6. Διακόπτης σταματήματος με κορδόνι
7. Ρυθμιστής τριβής τιμονιού

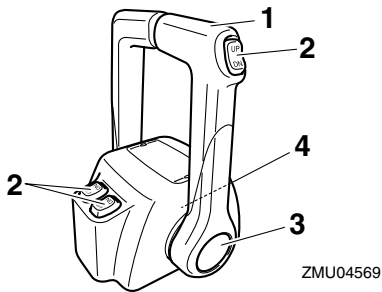

ZMU04569

1. Μοχλός χειριστηρίου
2. Διακόπτης ηλεκτρικής κλίσης και ανύψωσης
3. Χειρόγκαζο
4. Ρυθμιστής τριβής τιμονιού

RMU26190

## Μοχλός χειριστηρίου

Η μετακίνηση του μοχλού προς τα μπροστά από τη θέση της νεκράς ενεργοποιεί την ταχύτητα πρόσω. Η μετακίνηση του μοχλού προς τα πίσω από τη θέση της νεκράς ενεργοποιεί την ταχύτητα όπισθεν. Ο κινητήρας συνεχίζει να λειτουργεί στο ρελαντί μέχρι ο μοχλός να μετακινηθεί κατά

35° (θα νιώσετε ένα τράβηγμα). Αν μετακινήσετε κι άλλο τον μοχλό θα ανοίξει το γκάζι και η μηχανή θα αρχίσει να επιταχύνει.

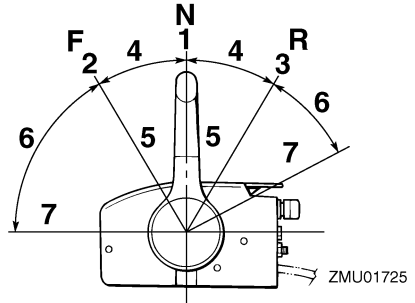

ZMU01725

1. Νεκρά "N"
2. Πρόσω "F"
3. Όπισθεν "R"
4. Αλλαγή ταχύτητας
5. Εντελώς κλειστό
6. Γκάζι
7. Εντελώς ανοικτό

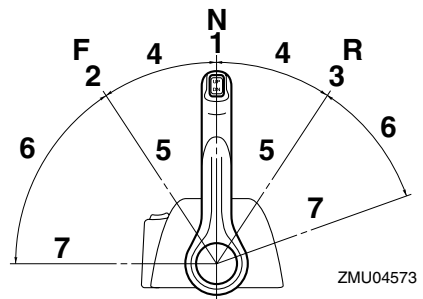

ZMU04573

1. Νεκρά "N"
2. Πρόσω "F"
3. Όπισθεν "R"
4. Αλλαγή ταχύτητας
5. Εντελώς κλειστό
6. Γκάζι
7. Εντελώς ανοικτό

RMU26201

## Σκανδάλη κλειδώματος στη νεκρά

Για να αλλάξετε ταχύτητα από τη νεκρά, θα πρέπει πρώτα να τραβήξετε επάνω τη σκανδάλη κλειδώματος στη νεκρά.

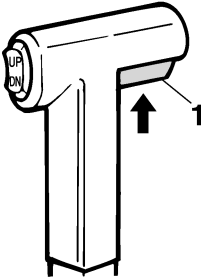

ZMU01727

1. Σκανδάλη κλειδώματος σε νεκρά

RMU26211

## Χειρόγκαζο

Για να ανοίξετε το γκάζι χωρίς να βάλετε ταχύτητα πρόσω ή όπισθεν, τοποθετήστε το μοχλό του χειριστηρίου στη θέση της νεκράς και σηκώστε το χειρόγκαζο.

### ΣΗΜΕΙΩΣΗ:

Το χειρόγκαζο λειτουργεί μόνο όταν ο μοχλός του χειριστηρίου είναι στη θέση της νεκράς. Ο μοχλός του χειριστηρίου λειτουργεί μόνο όταν το χειρόγκαζο είναι στην εντελώς κλειστή θέση.

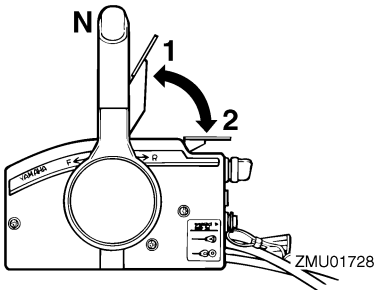

ZMU01728

1. Εντελώς ανοικτό
2. Εντελώς κλειστό

RMU26230

## Χειρόγκαζο

Για να ανοίξετε το γκάζι χωρίς να βάλετε ταχύτητα πρόσω ή όπισθεν, πιέστε το κουμπί του χειρόγκαζου και μετακινήστε το μοχλό του χειριστηρίου.

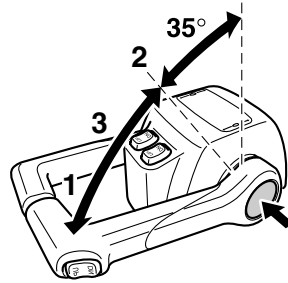

ZMU04575

1. Εντελώς ανοικτό
2. Εντελώς κλειστό
3. Χειρόγκαζο

### ΣΗΜΕΙΩΣΗ:

- Το κουμπί του χειρόγκαζου μπορεί να χρησιμοποιηθεί μόνο όταν ο μοχλός του χειριστηρίου είναι στη νεκρά.
- Αφού πατήσετε αυτό το κουμπί, το γκάζι θα αρχίσει να ανοίγει εφόσον ο μοχλός του χειριστηρίου μετακινηθεί τουλάχιστον κατά 35°.
- Μετά τη χρήση του χειρόγκαζου, επαναφέρετε το μοχλό του χειριστηρίου στη νεκρά. Το κουμπί του χειρόγκαζου επιστρέφει αυτόματα στην αρχική του θέση. Το χειριστήριο θα επιλέγει κανονικά τις ταχύτητες πρόσω και όπισθεν.

RMU25970

## Ρυθμιστής τριβής τιμονιού

Το εξάρτημα τριβής παρέχει ρυθμιζόμενη αντίσταση στην κίνηση της χειρολαβής του τιμονιού ή του μοχλού του χειριστηρίου και μπορεί να ρυθμιστεί σύμφωνα με την

# Βασικά μέρη

προτίμηση του χρήστη.

Για να αυξήσετε την αντίσταση, στρέψτε το ρυθμιστή δεξιά. Για να μειώσετε την αντίσταση, στρέψτε το ρυθμιστή αριστερά.

RWM00030

## ΠΡΟΕΙΔΟΠΟΙΗΣΗ

Μην παρασφίγγετε τον ρυθμιστή τριβής. Αν υπάρχει υπερβολική αντίσταση, θα είναι δύσκολο να μετακινήσετε το μοχλό του γκαζιού ή τη χειρολαβή, πράγμα που μπορεί να οδηγήσει σε ατύχημα.

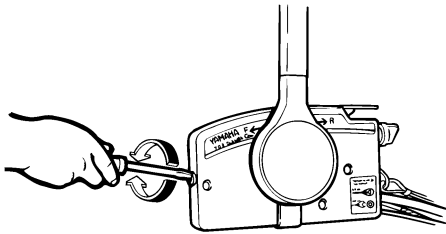

ZMU01714

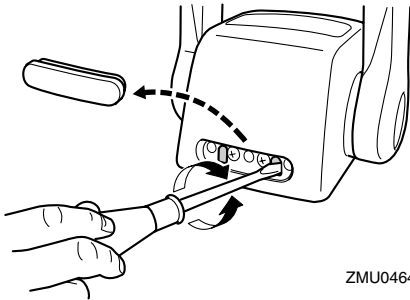

ZMU04646

Όταν θέλετε να έχετε σταθερή ταχύτητα, σφίξτε το ρυθμιστή για να διατηρηθεί η επιθυμητή ρύθμιση του γκαζιού.

RMU25990

## Διακόπτης σταματήματος του κινητήρα

Η πλακέτα ασφαλείας πρέπει να συνδεθεί στον διακόπτη σταματήματος του κινητήρα, αλλιώς ο κινητήρας δεν παίρνει μπροστά. Το καλώδιο πρέπει να συνδεθεί σε ένα ασφαλές

σημείο στα ρούχα του οδηγού, στο χέρι ή το πόδι του. Αν ο οδηγός πέσει κατά λάθος στο νερό ή φύγει από το πιλοτήριο, το καλώδιο θα τραβήξει έξω τον συνδετήρα και ο κινητήρας θα σβήσει. Αυτό θα εμποδίσει το σκάφος να απομακρυνθεί με ταχύτητα.

RWM00120

## ΠΡΟΕΙΔΟΠΟΙΗΣΗ

- Συνδέστε το καλώδιο του διακόπτη σταματήματος του κινητήρα σε ένα ασφαλές σημείο στα ρούχα σας, στο χέρι ή το πόδι όταν οδηγείτε.
- Μην συνδέετε το καλώδιο σε ρούχα που ενδέχεται να σκιστούν. Προσέξτε μην μπερδεντεί το καλώδιο κάπου στη διαδρομή και δεν λειτουργήσει όταν χρειαστεί.
- Αποφύγετε κατά λάθος τράβηγμα του καλωδίου στη διάρκεια της κανονικής λειτουργίας. Η απώλεια της ισχύος του κινητήρα συνεπάγεται την απώλεια ελέγχου μέσω του τιμονιού. Επίσης, χωρίς ισχύ από τον κινητήρα το σκάφος επιβραδύνει απότομα. Αυτό μπορεί να πετάξει μπροστά ανθρώπους και αντικείμενα του σκάφους.

## ΣΗΜΕΙΩΣΗ:

Η μηχανή δεν παίρνει μπροστά αν δεν έχει συνδεθεί η πλακέτα ασφαλείας.

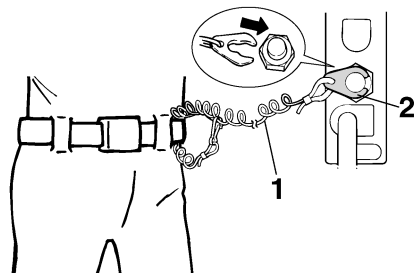

ZMU01716

1. Κορδόνι
2. Πλάκα ασφάλισης



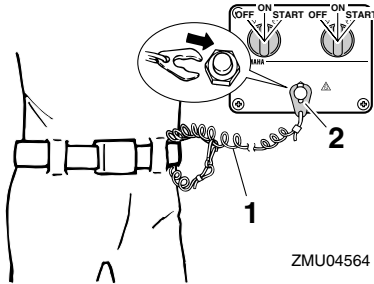

ZMU04564

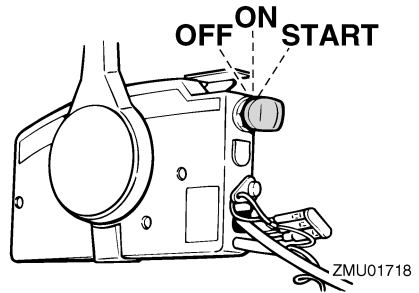

1. Κορδόνι
2. Πλάκα ασφάλισης

RMU26090

## Γενικός διακόπτης

Ο γενικός διακόπτης ελέγχει το σύστημα ανάφλεξης. Η λειτουργία του περιγράφεται πιο κάτω.

### ● “OFF” (off)

Με τον γενικό διακόπτη στη θέση “OFF” (off), τα ηλεκτρικά κυκλώματα είναι απενεργοποιημένα και το κλειδί μπορεί να βγει.

### ● “ON” (on)

Με τον γενικό διακόπτη στη θέση “ON” (on), τα ηλεκτρικά κυκλώματα είναι ενεργοποιημένα και το κλειδί δεν μπορεί να βγει.

### ● “START” (start)

Με τον γενικό διακόπτη στη θέση “START” (start), η μίζα γυρίζει για να ξεκινήσει τον κινητήρα. Όταν αφήσετε το κλειδί, επιστρέφει αυτόματα στη θέση “ON” (on).

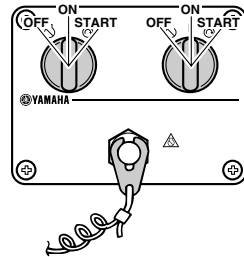

ZMU04566

RMU26141

## Διακόπτης ηλεκτρικής κλίσης και ανύψωσης στο χειριστήριο ή τη λαγούδερα

Το σύστημα ηλεκτρικής κλίσης και ανύψωσης ρυθμίζει τη γωνία της εξωλέμβιας σε σχέση με τον καθρέφτη. Πιέζοντας το διακόπτη στη θέση “UP” (πάνω) η εξωλέμβια παίρνει κλίση προς τα πάνω και μετά σηκώνεται. Πιέζοντας το διακόπτη στη θέση “DN” (κάτω) η εξωλέμβια παίρνει κλίση προς τα κάτω και μετά κατεβαίνει. Μόλις αφήσετε το διακόπτη, η εξωλέμβια σταματάει στη θέση που βρίσκεται.

### ΣΗΜΕΙΩΣΗ:

Για οδηγίες σχετικά με τη χρήση του διακόπτη ηλεκτρικής κλίσης και ανύψωσης, αναφερθείτε στις σελίδες 33 και 35.

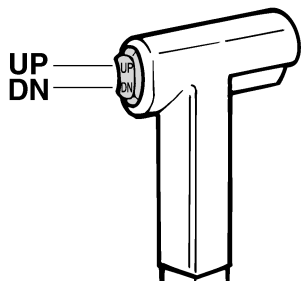

ZMU01720

RMU26151

## Διακόπτης ηλεκτρικής κλίσης και ανύψωσης στη λεκάνη

Ο διακόπτης ηλεκτρικής κλίσης και ανύψωσης βρίσκεται στο πλάι της λεκάνης της μηχανής. Πιέζοντας το διακόπτη στη θέση “UP” (επάνω) η εξωλέμβια παίρνει κλίση προς τα πάνω και μετά ανυψώνεται. Πιέζοντας το διακόπτη στη θέση “DN” (κάτω) η εξωλέμβια παίρνει κλίση προς τα κάτω και κατεβαίνει. Μόλις αφήσετε το διακόπτη, η εξωλέμβια σταματάει στη θέση που βρίσκεται.

RWM01030

## ΠΡΟΕΙΔΟΠΟΙΗΣΗ

Χρησιμοποιήστε το διακόπτη ηλεκτρικής κλίσης και ανύψωσης που βρίσκεται στο κάτω τμήμα της μηχανής μόνο όταν το σκάφος είναι εντελώς σταματημένο με τη μηχανή σβηστή. Αν επιχειρήσετε να χρησιμοποιήσετε αυτόν τον διακόπτη όταν το σκάφος κινείται, αυξάνεται ο κίνδυνος να πέσετε από το σκάφος ή μπορεί να χάσει την προσοχή του ο οδηγός, πράγμα που μπορεί να οδηγήσει σε σύγκρουση με άλλο σκάφος ή εμπόδιο.

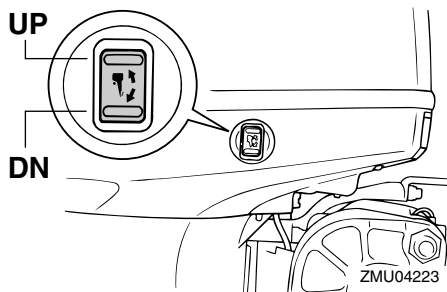

ZMU04223

## ΣΗΜΕΙΩΣΗ:

Για οδηγίες σχετικά με τη χρήση του διακόπτη ηλεκτρικής κλίσης και ανύψωσης, αναφερθείτε στη σελίδα 35.

RMU26161

## Διακόπτες ηλεκτρικής κλίσης και ανύψωσης (τύπου twin binnacle)

Το σύστημα ηλεκτρικής κλίσης και ανύψωσης ρυθμίζει τη γωνία της εξωλέμβιας σε σχέση με τον καθρέφτη. Πιέζοντας το διακόπτη στη θέση “UP” (πάνω) η εξωλέμβια παίρνει κλίση προς τα πάνω και σηκώνεται. Πιέζοντας το διακόπτη στη θέση “DN” (κάτω) η εξωλέμβια παίρνει κλίση προς τα κάτω και κατεβαίνει. Μόλις αφήσετε το διακόπτη, η εξωλέμβια σταματάει στη θέση που βρίσκεται.

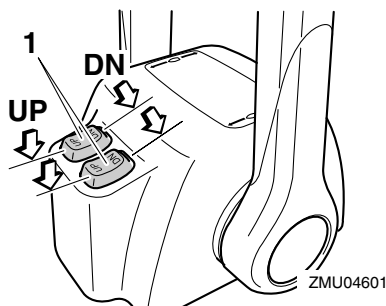

ZMU04601

1. Διακόπτης ηλεκτρικής κλίσης και ανύψωσης

## ΣΗΜΕΙΩΣΗ:

- Στο σύστημα δύο μηχανών, ο διακόπτης της χειρολαβής του χειριστηρίου ελέγχει και τις δύο μηχανές ταυτόχρονα.
- Για οδηγίες σχετικά με τη χρήση των διακοπών ηλεκτρικής κλίσης και ανύψωσης αναφερθείτε στις σελίδες 33 και 35.

RMU26240

### Πτερύγιο κλίσης με άνοδο

Το πτερύγιο κλίσης πρέπει να ρυθμίζεται ώστε το τιμόνι να μπορεί να γυρίζει αριστερά ή δεξιά με την ίδια δύναμη.

RWM00840

### ΠΡΟΕΙΔΟΠΟΙΗΣΗ

Λάθος ρύθμιση του πτερυγίου κλίσης μπορεί να προκαλέσει δυσκολία στους ελιγμούς. Πάντα να κάνετε δοκιμαστική διαδρομή μετά από ρύθμιση ή αντικατάσταση του πτερυγίου κλίσης για να βεβαιωθείτε ότι το τιμόνι λειτουργεί σωστά. Μην ξεχνάτε να σφίγγετε το μπουλόνι μετά από τη ρύθμιση του πτερυγίου κλίσης.

Αν το σκάφος τείνει να στρίβει προς τα αριστερά, στρέψτε την άκρη του πτερυγίου κλίσης προς τα αριστερά “Α” στην εικόνα. Αν το σκάφος τείνει να στρίβει προς τα δεξιά στρέψτε την άκρη του πτερυγίου κλίση προς τα δεξιά “Β” στην εικόνα.

RCM00840

### ΠΡΟΣΟΧΗ:

Το πτερύγιο κλίσης λειτουργεί και ως άνοδος για προστασία του κινητήρα από ηλεκτροχημική διάβρωση. Μην βάφετε ποτέ το πτερύγιο κλίσης γιατί θα χάσει την αποτελεσματικότητά του ως άνοδος.

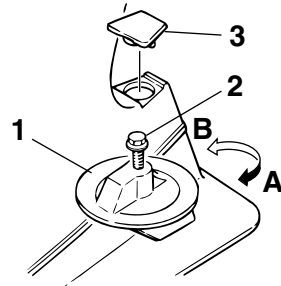

ZMU02525

1. Πτερύγιο κλίσης
2. Μπουλόνι
3. Τάπα

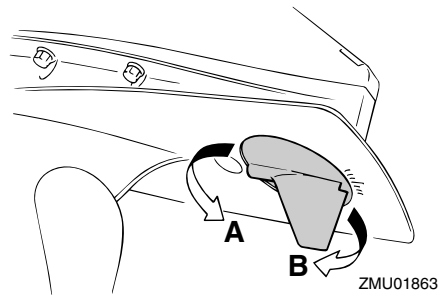

ZMU01863

RMU26340

### Μοχλός στήριξης ανύψωσης για μοντέλα με ηλεκτρική κλίση και ανύψωση ή ανύψωση με υδραυλική υποβοήθηση

Για να κρατήσετε την εξωλέμβια στην πάνω θέση ανύψωσης, ασφαλίστε το μοχλό στήριξης της ανύψωσης στο βραχίονα στήριξης.

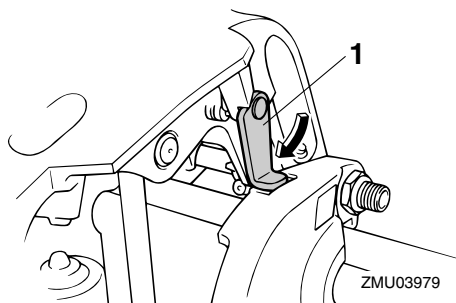

1. Μοχλός στήριξης ανύψωσης

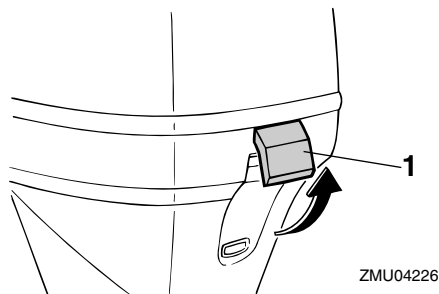

1. Μοχλός(οί) ασφάλισης καπακιού

RMU26382

## Μοχλός ασφάλισης του καπακιού (τραβηγτός)

Για να αφαιρέσετε το καπάκι του κινητήρα, τραβήξτε πάνω τον(τους) μοχλό(ούς) ασφάλισης και σηκώστε το καπάκι. Όταν τοποθετείτε το καπάκι, βεβαιωθείτε ότι κάθισε σωστά στην ελαστική τσιμούχα. Μετά ασφαλίστε το κατεβάζοντας τον(τους) μοχλό(ούς) στη θέση ασφάλισης.

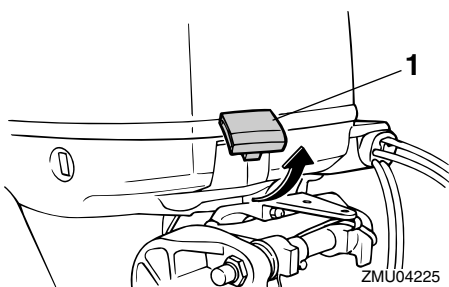

1. Μοχλός(οί) ασφάλισης καπακιού

RMU26460

## Εξάρτημα πλυσίματος

Αυτό το εξάρτημα χρησιμοποιείται για τον καθαρισμό των διόδων του νερού ψύξης, χρησιμοποιώντας έναν σωλήνα ποτίσματος και νερό βρύσης.

### ΣΗΜΕΙΩΣΗ:

Για λεπτομέρειες σχετικά και τη χρήση, αναφερθείτε στη σελίδα 46.

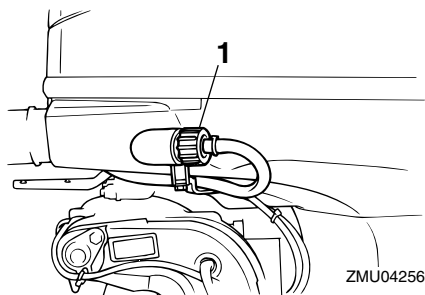

1. Εξάρτημα πλυσίματος

RMU26491

## Ψηφιακό στροφόμετρο

Το στροφόμετρο δείχνει τις στροφές του κινητήρα και έχει τις ακόλουθες λειτουργίες.

### ΣΗΜΕΙΩΣΗ:

Όταν τοποθετείται ο γενικός διακόπτης στη θέση ON για πρώτη φορά, όλα τα τμήματα του

μετρητή ενεργοποιούνται δοκιμαστικά και μετά από λίγο επιστρέφουν σε κανονική λειτουργία.

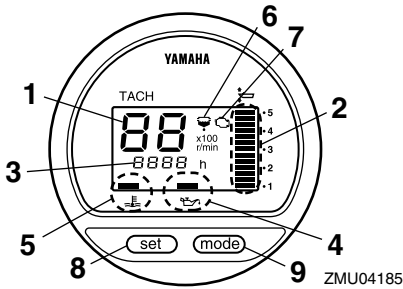

1. Στροφόμετρο
2. Μετρητής κλίσης
3. Μετρητής χρόνου λειτουργίας
4. Προειδοποιητική ένδειξη χαμηλής πίεσης λαδιού
5. Προειδοποιητική ένδειξη υπερθέρμανσης
6. Προειδοποιητική ένδειξη υδατοπαγίδας
7. Προειδοποιητική ένδειξη προβλήματος στον κινητήρα
8. Πλήκτρο Set
9. Πλήκτρο Mode

## ΣΗΜΕΙΩΣΗ:

Οι ενδείξεις της υδατοπαγίδας και της προειδοποίησης προβλήματος του κινητήρα λειτουργούν μόνο όταν η μηχανή είναι εφοδιασμένη με τις αντίστοιχες λειτουργίες.

RMU26521

## Προειδοποιητική ένδειξη χαμηλής πίεσης λαδιού

Αν η πίεση του λαδιού πέσει πολύ χαμηλά, αυτή η ένδειξη αναβοσβήνει. Για περισσότερες πληροφορίες, αναφερθείτε στη σελίδα 23.

RCM00020

## ΠΡΟΣΟΧΗ:

- Μην συνεχίσετε να λειτουργείτε τον κινητήρα αν ανάψει η ένδειξη χαμηλής

πίεσης λαδιού και η στάθμη του λαδιού του κινητήρα είναι πεσμένη. Μπορεί να πάθει σοβαρή βλάβη ο κινητήρας.

- Η προειδοποιητική ένδειξη χαμηλής πίεσης λαδιού δεν είναι ένδειξη της στάθμης του λαδιού του κινητήρα. Για να ελέγξετε τη στάθμη του λαδιού, χρησιμοποιήστε τη ράβδο μέτρησης. Για περισσότερες πληροφορίες, δείτε τη σελίδα 27.

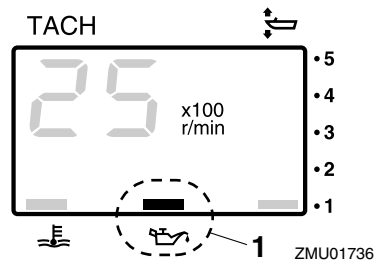

1. Προειδοποιητική ένδειξη χαμηλής πίεσης λαδιού

RMU26581

## Προειδοποιητική ένδειξη υπερθέρμανσης (ψηφιακού τύπου)

Αν η θερμοκρασία του κινητήρα ανέβει πολύ ψηλά, αυτή η ένδειξη αναβοσβήνει. Για περισσότερες πληροφορίες σχετικά με την ανάγνωση της ένδειξης, αναφερθείτε στη σελίδα 22.

RCM00050

## ΠΡΟΣΟΧΗ:

Μην συνεχίσετε να λειτουργείτε τον κινητήρα αν ανάψει η προειδοποιητική ένδειξη υπερθέρμανσης. Θα πάθει σοβαρή ζημιά.

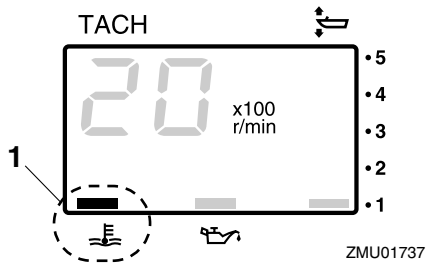

1. Προειδοποιητική ένδειξη υπερθέρμανσης

RMU26600

## Κοντέρ (ψηφιακού τύπου)

Αυτός ο μετρητής δείχνει την ταχύτητα του σκάφους.

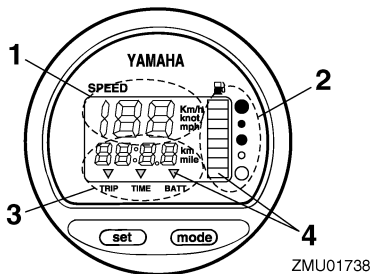

1. Κοντέρ
2. Μετρητής καυσίμου
3. Μετρητής ταξιδιού/ρολόι/μετρητής τάσης
4. Προειδοποιητική(ές) ένδειξη(εις)

## ΣΗΜΕΙΩΣΗ:

Όταν ο γενικός διακόπτης τοποθετείται για πρώτη φορά στη θέση on, όλοι οι τομείς της οθόνης ενδείξεων ανάβουν δοκιμαστικά. Μετά από μερικά δευτερόλεπτα, ο μετρητής αρχίζει να λειτουργεί κανονικά. Παρατηρήστε τον μετρητή καθώς τοποθετείτε το γενικό διακόπτη στη θέση on, για να βεβαιωθείτε ότι ανάβουν όλοι οι τομείς.

## ΣΗΜΕΙΩΣΗ:

Το κοντέρ δείχνει την ταχύτητα σε χιλιόμετρα (km/h), μίλια (mph) ή κόμβους, ανάλογα με την προτίμηση του χειριστή. Επιλέξτε την επιθυμητή μονάδα μέτρησης, ρυθμίζοντας τον διακόπτη επιλογής στο πίσω μέρος του κοντέρ. Δείτε την εικόνα για τις ρυθμίσεις.

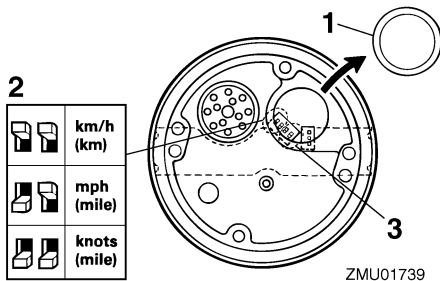

1. Τάπα
2. Διακόπτες επιλογής (για μονάδα ταχύτητας)
3. Διακόπτες επιλογής (για αποστολέα καυσίμου)

RMU26620

## Μετρητής κλίσης (ψηφιακού τύπου)

Αυτός ο μετρητής δείχνει τη γωνία κλίσης της εξωλέμβιας.

## ΣΗΜΕΙΩΣΗ:

- Απομνημονεύστε τις γωνίες κλίσης που λειτουργούν καλύτερα στο σκάφος σας κάτω από διαφορετικές συνθήκες. Ρυθμίστε τη γωνία κλίσης στην επιθυμητή θέση με τον διακόπτη ηλεκτρικής κλίσης και ανύψωσης.
- Αν η γωνία κλίσης της εξωλέμβιας υπερβαίνει το όριο λειτουργίας, θα αναβοσβήνει ο πάνω τομέας του μετρητή κλίσης.

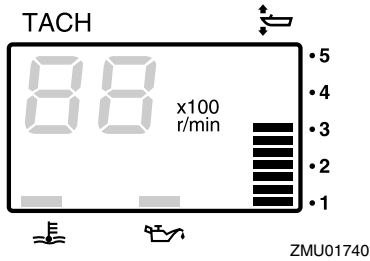

RMU26650

## Μετρητής χρόνου λειτουργίας (ψηφιακού τύπου)

Αυτός ο μετρητής δείχνει τον αριθμό τις ώρες που έχει λειτουργήσει ο κινητήρας. Μπορεί να ρυθμιστεί ώστε να μετράει το συνολικό χρόνο ή το χρόνο του τρέχοντος ταξιδιού. Η ένδειξη μπορεί ακόμα να ρυθμιστεί ώστε να μην εμφανίζεται.

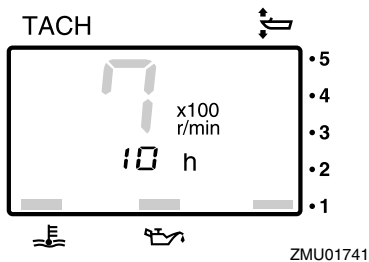

- Αλλαγή του φορμά ένδειξης
- Το πάτημα του πλήκτρου “mode” (mode) αλλάζει το φορμά της ένδειξης με την εξής σειρά:
- Συνολικές ώρες→Ωρες ταξιδιού→Μη εμφάνιση της ένδειξης
- Μηδενισμός των ωρών ταξιδιού
- Για να επαναφέρετε τον μετρητή ταξιδιού στο 0 (μηδέν), πιέστε επαναλαμβανόμενα τα πλήκτρα “set” (set) και “mode” (mode) για πάνω από 1 δευτερόλεπτο ενώ εμφανίζονται οι ώρες του ταξιδιού.

## ΣΗΜΕΙΩΣΗ:

Ο συνολικός αριθμός των ωρών λειτουργίας του κινητήρα δεν μπορεί να μηδενιστεί.

RMU26680

## Προειδοποιητική ένδειξη προβλήματος του κινητήρα

Η ένδειξη αυτή ανάβει όταν ο κινητήρας δεν λειτουργεί σωστά.

RCCM00920

## ΠΡΟΣΟΧΗ:

Σε μια τέτοια περίπτωση, ο κινητήρας δεν θα λειτουργήσει σωστά. Συμβουλευτείτε αμέσως τον αντιπρόσωπο της Yamaha.

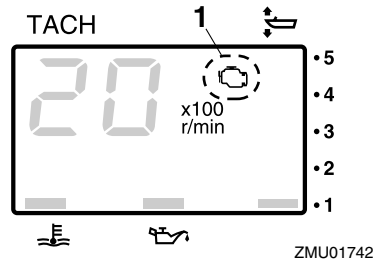

1. Προειδοποιητική ένδειξη προβλήματος στον κινητήρα

RMU26690

## Μετρητής ταξιδιού

Αυτός ο μετρητής δείχνει την απόσταση που έχει διανύσει το σκάφος από την τελευταία φορά που αρχικοποιήθηκε ο μετρητής.

Πιέστε επαναλαμβανόμενα το πλήκτρο “mode” (mode) μέχρι η ένδειξη στην πρόσοψη του μετρητή να δείξει “TRIP” (trip). Για να μηδενίσετε τον μετρητή ταξιδιού, πιέστε ταυτόχρονα τα πλήκτρα “set” (set) και “mode” (mode).

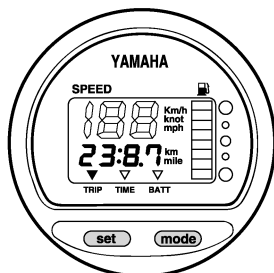

ZMU01743

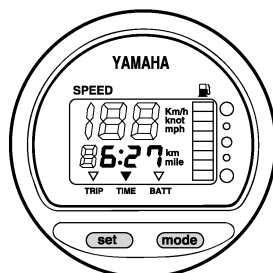

ZMU01744

## ΣΗΜΕΙΩΣΗ:

- Η απόσταση εμφανίζεται σε χιλιόμετρα ή μίλια, ανάλογα με τη μονάδα μέτρησης που έχει επιλεγεί στο κοντέρ.
- Η απόσταση διατηρείται στη μνήμη με ενέργεια από τη μπαταρία. Συνεπώς, αν η μπαταρία αποσυνδεθεί τα δεδομένα της μνήμης θα χαθούν.

RMU26700

## Ρολόι

Πιέστε επαναλαμβανόμενα το πλήκτρο “mode” (mode) ώστε η ένδειξη στην πρόσοψη του μετρητή να δείξει “TIME” (time). Για να ρυθμίσετε το ρολόι, θα πρέπει ο μετρητής να είναι σε λειτουργία “TIME” (time). Πιέστε το πλήκτρο “set” (set). Θα αρχίσει να αναβοσβήνει η ένδειξη των ωρών. Πιέστε το πλήκτρο “mode” (mode) μέχρι να εμφανιστεί η επιθυμητή ώρα. Πιέστε πάλι το πλήκτρο “set” (set), για να αρχίσει να αναβοσβήνει η ένδειξη των λεπτών. Πιέστε το πλήκτρο “mode” (mode) μέχρι να εμφανιστεί το επιθυμητό λεπτό. Πιέστε πάλι το πλήκτρο “set” (set) για να αρχίσει το ρολόι να λειτουργεί.

## ΣΗΜΕΙΩΣΗ:

Το ρολόι λειτουργεί με ενέργεια από τη μπαταρία. Συνεπώς, αν η μπαταρία αποσυνδεθεί το ρολόι θα σταματήσει. Ρυθμίστε πάλι το ρολόι αφού συνδέσετε τη μπαταρία.

RMU26710

## Μετρητής καυσίμου

Η στάθμη του καυσίμου σημειώνεται από οκτώ τομείς. Όταν εμφανίζονται και οι οκτώ τομείς, το δοχείο καυσίμου είναι γεμάτο.

RCM00860

## ΠΡΟΣΟΧΗ:

Ο αισθητήρας του δοχείου καυσίμου που χρησιμοποιεί η Yamaha διαφέρει από τους συμβατικούς αισθητήρες. Λάθος ρύθμιση του διακόπτη επιλογής του μετρητή θα δώσει λάθος ενδείξεις. Συμβουλευτείτε τον αντιπρόσωπο της Yamaha σχετικά με τη σωστή ρύθμιση του διακόπτη επιλογής.

## ΣΗΜΕΙΩΣΗ:

Η ένδειξη της στάθμης καυσίμου μπορεί να επηρεαστεί από τη θέση του αισθητήρα στο δοχείο καυσίμου και τη θέση του σκάφους στο νερό. Οδήγηση με κλίση πάνω (πλώρη προς τα πάνω) ή με συνεχείς στροφές μπορεί να δώσει λάθος ενδείξεις.



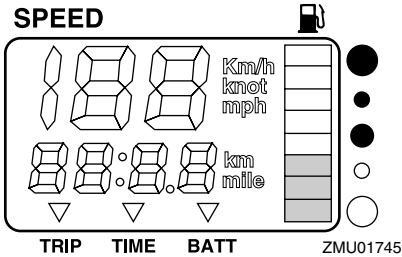

RMU26720

## Προειδοποιητική ένδειξη καυσίμου

Αν η στάθμη του καυσίμου μειωθεί στον ένα τομέα, ο τομέας προειδοποίησης χαμηλής στάθμης καυσίμου θα αρχίσει να αναβοσβήνει.

RCM00880

### ΠΡΟΣΟΧΗ:

Μην συνεχίσετε τη λειτουργία του κινητήρα με το γκάζι τέρμα ανοικτό αν ενεργοποιηθεί κάποια προειδοποιητική ένδειξη. Επιστρέψτε στο λιμάνι με χαμηλή ταχύτητα.

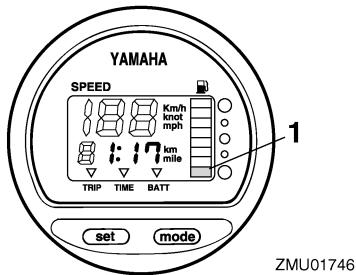

1. Προειδοποιητικός τομέας στάθμης καυσίμου

RMU26730

## Προειδοποίηση χαμηλής τάσης μπαταρίας

Αν η τάση της μπαταρίας πέσει, η ένδειξη θα ανάψει αυτόματα και θα αρχίσει να

αναβοσβήνει.

RCM00870

### ΠΡΟΣΟΧΗ:

Επιστρέψτε σύντομα στο λιμάνι αν ενεργοποιηθεί κάποια προειδοποιητική ένδειξη. Για να φορτίσετε τη μπαταρία, συμβουλευτείτε τον αντιπρόσωπο της Yamaha.

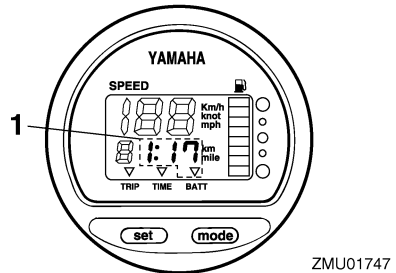

1. Ένδειξη πεσμένης μπαταρίας

RMU26740

## Μετρητής διαχείρισης καυσίμου

Ο μετρητής διαχείρισης καυσίμου δείχνει την κατανάλωση καυσίμου όταν ο κινητήρας λειτουργεί.

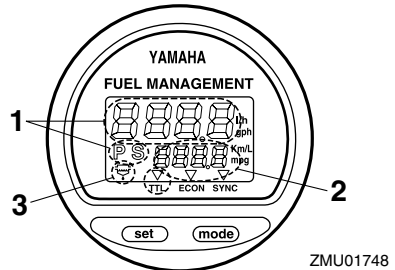

1. Μετρητής ροής καυσίμου

2. Μετρητής κατανάλωσης καυσίμου /

Μετρητής οικονομίας καυσίμου /

Συγχρονιστής ταχύτητας διπλού κινητήρα

# Βασικά μέρη

3. Προειδοποιητική ένδειξη υδατοπαγίδας (λειτουργεί μόνο αν έχει εγκατασταθεί ο αισθητήρας)

## ΣΗΜΕΙΩΣΗ:

Όταν ο γενικός διακόπτης τοποθετείται για πρώτη φορά στη θέση on, όλοι οι τομείς της οθόνης ενδείξεων ανάβουν δοκιμαστικά. Μετά από μερικά δευτερόλεπτα, ο μετρητής αρχίζει να λειτουργεί κανονικά. Παρατηρήστε τον μετρητή καθώς τοποθετείτε το γενικό διακόπτη στη θέση on, για να βεβαιωθείτε ότι ανάβουν όλοι οι τομείς.

RMU26750

## Μετρητής ροής καυσίμου

Ο μετρητής ροής καυσίμου δείχνει την ποσότητα ροής καυσίμου μέσα σε μία ώρα, με την τρέχουσα ταχύτητα του κινητήρα.

Αν έχετε εγκαταστήσει δύο μηχανές στο σκάφος σας, ο μετρητής ροής καυσίμου δείχνει τη συνολική ροή καυσίμου και των δύο μηχανών. Εμφανίζει επίσης την ένδειξη “P S” (που σημαίνει port και starboard, δηλαδή αριστερή και δεξιά μηχανή).

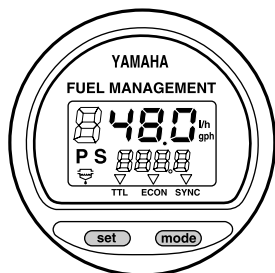

ZMU01749

Χρησιμοποιήστε το πλήκτρο “set” (set) για να αλλάξετε κυκλικά την ένδειξη της ροής καυσίμου με την ακόλουθη σειρά:

- Πιέστε μια φορά το πλήκτρο “set” (set) για να δείτε τη ροή καυσίμου της δεξιάς μηχανής (starboard). Θα εμφανιστεί η

ένδειξη “S” (για starboard).

- Πιέστε άλλη μια φορά το πλήκτρο “set” (set) για να εμφανιστεί η ροή καυσίμου της αριστερής μηχανής (port). Θα εμφανιστεί η ένδειξη “P” (για port).
- Πιέστε για τρίτη φορά το πλήκτρο “set” (set) για να επιστρέψει η ένδειξη της συνολικής ροής καυσίμου των δύο μηχανών. Θα εμφανιστεί η ένδειξη “P S” (για port και starboard).

## ΣΗΜΕΙΩΣΗ:

- Ο μετρητής ροής καυσίμου δείχνει γαλόνια/ώρα ή λίτρα/ώρα, ανάλογα με την προτίμηση του χρήστη. Επιλέξτε την επιθυμητή μονάδα μέτρησης ρυθμίζοντας το διακόπτη επιλογής που υπάρχει στην πίσω πλευρά του μετρητή κατά την εγκατάσταση.

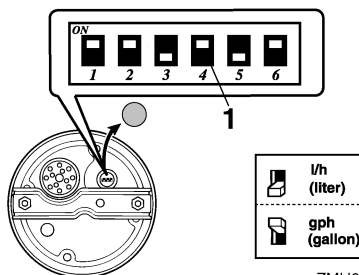

ZMU01750

1. Διακόπτες επιλογής

- Ο μετρητής κατανάλωσης καυσίμου και ο μετρητής οικονομίας καυσίμου δείχνουν την ίδια μονάδα μέτρησης.

RMU26760

## Μετρητής κατανάλωσης καυσίμου

Αυτός ο μετρητής εμφανίζει τη συνολική ποσότητα καυσίμου που καταναλώθηκε από την τελευταία φορά που αρχικοποιήθηκε ο μετρητής.

Πιέστε επαναλαμβανόμενα το πλήκτρο “mode” (mode) μέχρι η ένδειξη στην

πρόσψη του μετρητή να δείξει “TTL” (total). Για να μηδενίσετε την ένδειξη κατανάλωσης, πιάστε ταυτόχρονα τα πλήκτρα “set” (set) και “mode” (mode).

## FUEL MANAGEMENT

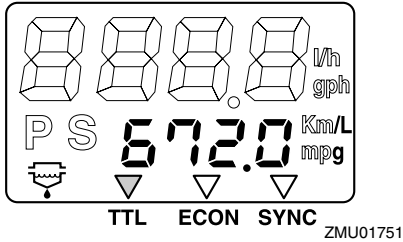

RMU26770

### Οικονομία καυσίμου

Αυτός ο μετρητής δείχνει την απόσταση ανά λίτρο ή γαλόνι όταν οδηγείτε. Χρησιμεύει μόνο ως ένδειξη αναφοράς για τον οδηγό. Πιάστε επαναλαμβανόμενα το πλήκτρο “mode” (mode) μέχρι η ένδειξη στην πρόσψη του μετρητή να δείξει “ECON” (economy).

## FUEL MANAGEMENT

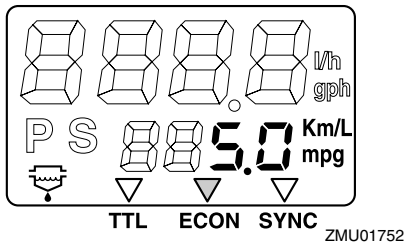

### ΣΗΜΕΙΩΣΗ:

Αν έχετε τοποθετήσει δύο μηχανές στο σκάφος, ο μετρητής θα δείχνει τη συνολική οικονομία καυσίμου των δύο μηχανών.

### ΣΗΜΕΙΩΣΗ:

• Η κατανάλωση καυσίμου ποικίλει σημαντικά ανάλογα με το σχεδιασμό του

σκάφους, το βάρος, την προπέλα που χρησιμοποιείται, τη γωνία κλίσης της μηχανής, τις συνθήκες πλεύσης (συμπεριλαμβανομένου του ανέμου) και τη θέση του γκαζιού. Η κατανάλωση επηρεάζεται ακόμα ελαφρά από τον τύπο του νερού (θαλάσσιο, γλυκό και επίπεδο μόλυνσης), τη θερμοκρασία του αέρα και την υγρασία, από το πόσο καθαρό είναι το κάτω μέρος του σκάφους, από το ύψος τοποθέτησης της μηχανής, την ικανότητα του οδηγού και την ποιότητα της βενζίνης (χειμερινή ή θερινή βενζίνη και πρόσθετα).

- Το ψηφιακό κοντέρ και ο μετρητής διαχείρισης καυσίμου της Yamaha, υπολογίζουν την ταχύτητα, τα μίλια που έχει διανύσει το σκάφος και την οικονομία του καυσίμου μέσω της κίνησης του νερού στην πρύμνη του σκάφους. Αυτή η απόσταση είναι πιθανόν να διαφέρει σημαντικά από την πραγματική απόσταση που έχει διανυθεί λόγω των ρευμάτων του νερού, των κυμάτων και της κατάστασης του αισθητήρα ταχύτητας (κακή τοποθέτηση ή βλάβη).
- Η κατανάλωση διαφέρει λίγο από μηχανή σε μηχανή, λόγω κατασκευαστικών διαφορών. Αυτές οι διαφορές μπορεί να είναι ακόμα μεγαλύτερες αν οι μηχανές είναι μοντέλα κατασκευασμένα σε διαφορετικές χρονιές. Επιπλέον, οι διαφορές στις προπέλες, ακόμα και αν οι βασικές τους διαστάσεις και η σχεδίαση είναι ίδιες, μπορεί να προκαλέσουν μικρή διαφορά στην κατανάλωση καυσίμου.

RMU26780

### Συγχοριστής ταχύτητας δύο μηχανών

Αυτός ο μετρητής δείχνει τη διαφορά στην ταχύτητα (στροφές/λεπτό) μεταξύ της αριστερής και της δεξιάς μηχανής. Είναι

# Βασικά μέρη

χρήσιμος ως ένδειξη αναφοράς όταν συγχρονίζετε τις ταχύτητες των δύο μηχανών.

Πιέστε επαναλαμβανόμενα το πλήκτρο “mode” (mode) μέχρι η ένδειξη στην πρόσοψη του μετρητή να δείξει “SYNC” (synchronizer).

## FUEL MANAGEMENT

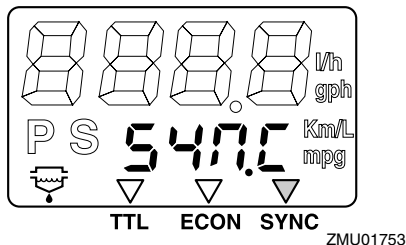

ZMU01753

## FUEL MANAGEMENT

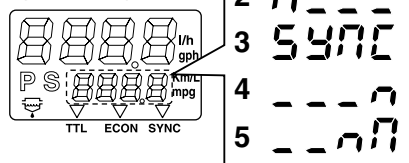

ZMU01754

1. Η ταχύτητα του αριστερού κινητήρα είναι υψηλότερη
2. Η ταχύτητα του αριστερού κινητήρα είναι ελαφρώς υψηλότερη
3. Η ταχύτητα είναι ομοιόμορφα συγχρονισμένη μεταξύ του αριστερού και του δεξιού κινητήρα
4. Η ταχύτητα του δεξιού κινητήρα είναι ελαφρώς υψηλότερη
5. Η ταχύτητα του δεξιού κινητήρα είναι πιο υψηλή

## ΣΗΜΕΙΩΣΗ:

Αν οι ταχύτητες των δύο μηχανών δεν είναι συγχρονισμένες όταν οδηγείτε, μπορείτε να

τις συγχρονίσετε αλλάζοντας τη γωνία κλίσης ή το γκάζι.

RMU26801

## Προειδοποιητικό σύστημα

RCM00090

### ΠΡΟΣΟΧΗ:

Μην συνεχίσετε να λειτουργείτε τον κινητήρα αν ενεργοποιηθεί κάποια προειδοποιητική ένδειξη. Συμβουλευτείτε τον αντιπρόσωπο της Yamaha αν δεν μπορείτε να εντοπίσετε και να διορθώσετε το πρόβλημα.

RMU30340

## Προειδοποίηση υπερθέρμανσης (δύο μηχανές)

Αυτή η μηχανή διαθέτει προειδοποιητικό σύστημα υπερθέρμανσης. Αν η θερμοκρασία του κινητήρα ανέβει πολύ, το προειδοποιητικό σύστημα ενεργοποιείται. Ενεργοποίηση προειδοποιητικού συστήματος

- Η ταχύτητα του κινητήρα πέφτει αυτόματα σε περίπου 2000–3500 στροφές/λεπτό.
- Αν υπάρχει προειδοποιητική ένδειξη υπερθέρμανσης, θα ανάψει.

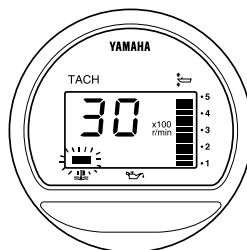

ZMU04227

- Ηχείο ο βομβητής.

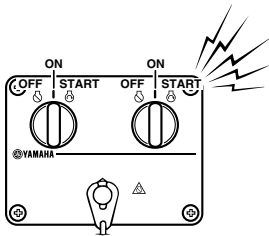
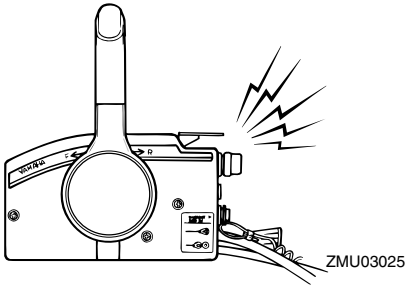

Αν ενεργοποιηθεί το προειδοποιητικό σύστημα, σταματήστε τον κινητήρα και ελέγξτε την εισαγωγή του νερού ψύξης μήπως έχει φράξει.

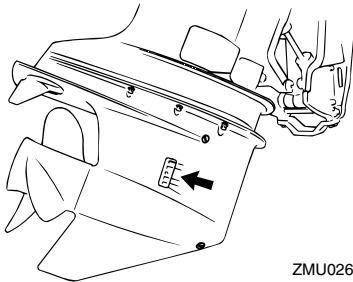

## ΣΗΜΕΙΩΣΗ:

Για τους χρήστες δύο μηχανών:

Αν ενεργοποιηθεί το προειδοποιητικό σύστημα υπερθέρμανσης της μιας μηχανής, η μηχανή θα κατεβάσει τις στροφές της και θα ηχήσει ο βομβητής. Αυτό θα κάνει και

την άλλη μηχανή να κατεβάσει τις στροφές και τον βομβητή της να ηχήσει. Για να ακυρώσετε το προειδοποιητικό σύστημα της μηχανής που δεν έχει υπερθέρμανση, τοποθετήστε το γενικό διακόπτη της μηχανής με υπερθέρμανση στη θέση off.

RMU30351

## Προειδοποίηση χαμηλής πίεσης λαδιού

Αν η πίεση του λαδιού πέσει πολύ χαμηλά, θα ενεργοποιηθεί το προειδοποιητικό σύστημα.

Ενεργοποίηση προειδοποιητικού συστήματος

- Η ταχύτητα του κινητήρα πέφτει αυτόματα σε περίπου 2000–3500 στροφές/λεπτό.
- Ανάβει η προειδοποιητική ένδειξη χαμηλής πίεσης λαδιού.

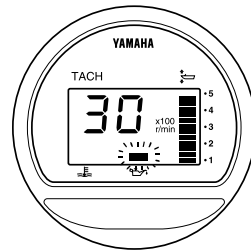

- Ηχεί ο βομβητής.

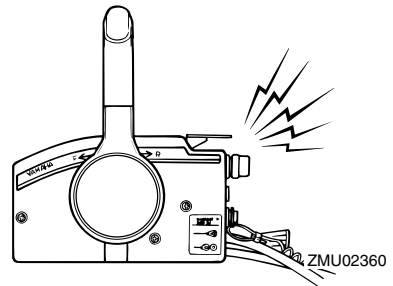

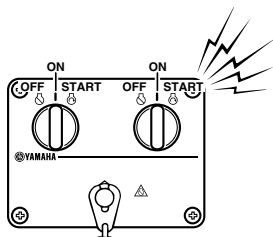

ZMU04584

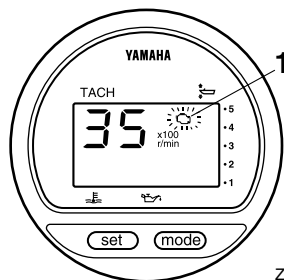

ZMU01759

Αν ενεργοποιηθεί το προειδοποιητικό σύστημα, σταματήστε τον κινητήρα αμέσως μόλις είναι ασφαλές να το κάνετε. Ελέγξτε τη στάθμη του λαδιού και, αν χρειάζεται, προσθέστε λάδι. Αν η στάθμη του λαδιού είναι σωστή, συμβουλευτείτε τον αντιπρόσωπο της Yamaha.

RCM00100

## **ΠΡΟΣΟΧΗ:**

**Μην συνεχίσετε να λειτουργείτε τον κινητήρα αν ανάψει η προειδοποιητική ένδειξη χαμηλής πίεσης λαδιού. Μπορεί να πάθει σοβαρή βλάβη ο κινητήρας.**

RMU26880

## **Προειδοποίηση προβλήματος του κινητήρα**

Όταν ανιχνεύεται κάποιο πρόβλημα στον κινητήρα, αναβοσβήνει η προειδοποιητική ένδειξη προβλήματος του κινητήρα. Στην περίπτωση αυτή, ο κινητήρας δεν θα λειτουργήσει σωστά. Συμβουλευτείτε αμέσως τον αντιπρόσωπο της Yamaha.

1. Προειδοποιητική ένδειξη προβλήματος στον κινητήρα

RMU26901

## Τοποθέτηση

RCM00110

### ΠΡΟΣΟΧΗ:

Λάθος ύψος του κινητήρα ή εμπόδια στην ομαλή ροή του νερού (όπως η σχεδίαση ή η κατάσταση του σκάφους, ή αξεσουάρ όπως σκάλες πρύμνης ή βυθόμετρα) μπορεί να δημιουργήσουν πίδακες σταγονιδίων νερού κατά την πλεύση του σκάφους. Αν η μηχανή λειτουργεί συνεχώς κάτω από πίδακες σταγονιδίων νερού μπορεί να προκληθεί σοβαρή ζημιά στον κινητήρα.

### ΣΗΜΕΙΩΣΗ:

Κατά τη διάρκεια των δοκιμών στο νερό ελέγχετε την άνωση του σκάφους, όταν είναι ακίνητο και με το μέγιστο φορτίο. Ελέγξτε αν η στατική στάθμη του νερού στο περίβλημα της εξάτμισης είναι αρκετά χαμηλή ώστε να εμποδίζει την είσοδο του νερού στην κυλινδροκεφαλή, όταν το νερό ανεβαίνει λόγω κυμάτων όταν η εξωλέμβια δεν λειτουργεί.

RMU26910

## Τοποθέτηση της εξωλέμβιας

RWM00820

### ΠΡΟΕΙΔΟΠΟΙΗΣΗ

- Μην τοποθετείτε στο σκάφος μεγαλύτερο κινητήρα από όσο μπορεί να αντέξει, γιατί θα έχει μεγάλη αστάθεια. Η ιπποδύναμη της εξωλέμβιας δεν πρέπει να είναι μεγαλύτερη από την ονομαστική ιπποδύναμη που αναγράφεται στην πλάκα προδιαγραφών του σκάφους. Αν το σκάφος δεν έχει πλάκα προδιαγραφών, συμβουλευτείτε τον κατασκευαστή του σκάφους.
- Οι πληροφορίες αυτού του τμήματος είναι γενικής φύσεως. Δεν είναι δυνατόν να δώσουμε ολοκληρωμένες οδηγίες για κάθε

πιθανό συνδυασμό σκάφους και μηχανής. Η σωστή στήριξη εξαρτάται εν μέρει από την εμπειρία και από τον συνδυασμό σκάφους-μηχανής.

RWM00830

### ΠΡΟΕΙΔΟΠΟΙΗΣΗ

Λάθος στήριξη της εξωλέμβιας μπορεί να προκαλέσει κακό χειρισμό, απώλεια ελέγχου ή ενδεχόμενο πυρκαγιάς. Προσέξτε τα εξής:

- Τα μοντέλα μόνιμης στήριξης θα πρέπει να τοποθετούνται από τον αντιπρόσωπο ή άλλο έμπειρο άτομο στον εξοπλισμό σκαφών. Αν πρόκειται να τοποθετήσετε μόνος σας τη μηχανή, θα πρέπει να σας εκπαιδεύσει κάποιο έμπειρο άτομο.
- Όσο αφορά τα φορητά μοντέλα, θα πρέπει να σας δείξει ο αντιπρόσωπος ή κάποιο άλλο έμπειρο άτομο πώς να στηρίζετε τη μηχανή.

Τοποθετήστε την εξωλέμβια στην κεντρική γραμμή (γραμμή της καρίνας) του σκάφους και βεβαιωθείτε ότι το σκάφος είναι καλά ισορροπημένο. Αλλιώς θα είναι δύσκολο να κάνετε ελιγμούς. Σε σκάφη που δεν έχουν καρίνα ή είναι ασύμμετρα, συμβουλευτείτε τον αντιπρόσωπο.

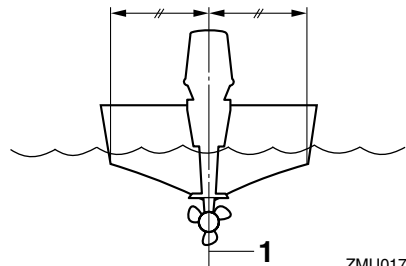

ZMU01760

1. Κεντρική γραμμή (γραμμή καρίνας)

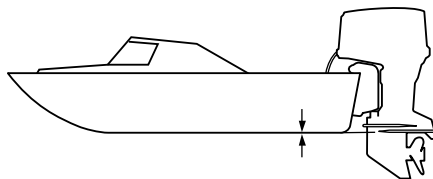
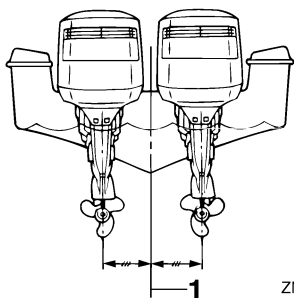

## 1. Κεντρική γραμμή (γραμμή καρίνας)

RMU26930

### Ύψος τοποθέτησης (κάτω μέρος του σκάφους)

Για να έχει το σκάφος σας τις ιδανικές επιδόσεις, θα πρέπει η αντίσταση του νερού στο σκάφος και την εξωλέμβια να είναι όσο το δυνατόν πιο μικρή. Αυτό επηρεάζεται σημαντικά από το ύψος τοποθέτησης της μηχανής. Αν η μηχανή είναι πολύ ψηλά μπορεί να δημιουργηθεί σπηλαίωση, πράγμα που μειώνει την προώθηση. Και αν τα πτερύγια της προπέλας βγουν έξω από το νερό, οι στροφές του κινητήρα θα ανέβουν απότομα και θα προκληθεί υπερθέρμανση. Αν η μηχανή τοποθετηθεί πολύ χαμηλά, η αντίσταση του νερού αυξάνεται και οι επιδόσεις του κινητήρα μειώνονται. Τοποθετήστε την εξωλέμβια έτσι ώστε η πλάκα κατά της σπηλαίωσης να είναι ευθυγραμμισμένη με το κάτω μέρος του σκάφους.

## ΣΗΜΕΙΩΣΗ:

- Το ιδανικό ύψος τοποθέτησης της εξωλέμβιας επηρεάζεται από το συνδυασμό του σκάφους και του κινητήρα και από την επιθυμητή χρήση. Δοκιμαστική λειτουργία σε διαφορετικά ύψη θα βοηθήσει να βρείτε το ιδανικό ύψος. Συμβουλευτείτε τον αντιπρόσωπο της Yamaha ή τον κατασκευαστή του σκάφους για περισσότερες πληροφορίες σχετικά με το κατάλληλο ύψος τοποθέτησης.
- Για οδηγίες σχετικά με τη ρύθμιση της γωνίας κλίσης της εξωλέμβιας, αναφερθείτε στη σελίδα 33.

RMU30172

## Στρώσιμο του κινητήρα

Η καινούρια σας μηχανή χρειάζεται μια περίοδο στρώσιματος έτσι ώστε οι επιφάνειες των κινούμενων τμημάτων που έρχονται σε επαφή να ταιριάζουν και να υποστούν μια ομοιόμορφη επιφανειακή φθορά. Το σωστό στρώσιμο εξασφαλίζει τις σωστές επιδόσεις και μεγαλώνει τη ζωή του κινητήρα.

RCM00800

## ΠΡΟΣΟΧΗ:

Αν δεν ακολουθήσετε τη διαδικασία στρώσιματος μπορεί να μειωθεί η διάρκεια ζωής του κινητήρα ή να πάθει σοβαρή ζημιά.



RMU27080

## Διαδικασία για τετράχρονα μοντέλα

Λειτουργήστε τον κινητήρα με φορτίο (με ταχύτητα και τοποθετημένη προπέλα) ως ακολούθως.

1. Κατά την πρώτη ώρα λειτουργίας:  
Λειτουργήστε τον κινητήρα στις 2000 στροφές το λεπτό ή με το γκάτζι περίπου στο μισό.
2. Κατά τη δεύτερη ώρα λειτουργίας:  
Λειτουργήστε τον κινητήρα στις 3000 στροφές το λεπτό ή με το γκάτζι περίπου στα τρία τέταρτα.
3. Κατά τις επόμενες οκτώ ώρες λειτουργίας:  
Αποφύγετε συνεχόμενη λειτουργία με τέρμα το γκάτζι για περισσότερο από πέντε λεπτά τη φορά.
4. Μετά τις πρώτες 10 ώρες:  
Λειτουργήστε κανονικά τον κινητήρα.

RMU27101

## Έλεγχοι πριν τη λειτουργία

RWM00080



### ΠΡΟΕΙΔΟΠΟΙΗΣΗ

Αν κάτι δεν λειτουργεί σωστά κατά τον έλεγχο πριν τη λειτουργία, επισκευάστε το πριν χρησιμοποιήσετε την εξωλέμβια. Αλλιώς μπορεί να προκληθεί ατύχημα.

RCM00120

### ΠΡΟΣΟΧΗ:

Μην βάζετε μπροστά τον κινητήρα έξω από το νερό. Μπορεί να προκληθεί υπερθέρμανση και σοβαρή ζημιά στον κινητήρα.

RMU27110

## Καύσιμο

- Βεβαιωθείτε ότι έχετε αρκετό καύσιμο για το ταξίδι σας.
- Βεβαιωθείτε ότι δεν υπάρχει διαρροή καυσίμου ή αναθυμιάσεων.
- Ελέγξτε τις συνδέσεις του αγωγού καυσίμου και βεβαιωθείτε ότι είναι

σφικτές (αν υπάρχει δοχείο καυσίμου Yamaha ή δοχείο σκάφους).

- Βεβαιωθείτε ότι το δοχείο καυσίμου είναι τοποθετημένο σε μια ασφαλή, επίπεδη επιφάνεια και ότι ο αγωγός καυσίμου δεν τσακίζει ή πιέζεται, ή μπορεί να έρθει σε επαφή με αιχμηρά αντικείμενα (αν υπάρχει δοχείο καυσίμου Yamaha ή δοχείο σκάφους).

RMU27130

## Συστήματα Ελέγχου

- Ελέγξτε το γκάτζι, το μοχλό αλλαγής ταχυτήτων και το τιμόνι για να βεβαιωθείτε ότι λειτουργούν σωστά πριν βάλετε μπροστά τη μηχανή.
- Τα συστήματα ελέγχου θα πρέπει να λειτουργούν ομαλά, χωρίς να παρεμποδίζονται ή να έχουν ασυνήθιστο τζόγο.
- Κοιτάξτε μήπως υπάρχουν χαλαρές ή κατεστραμμένες συνδέσεις.
- Ελέγξτε τη λειτουργία των διακοπών εκκίνησης και σταματήματος, με την εξωλέμβια στο νερό.

RMU27150

## Κινητήρας

- Ελέγξτε τον κινητήρα και την τοποθέτησή του.
- Κοιτάξτε μήπως υπάρχουν χαλαρά ή κατεστραμμένα σημεία στερέωσης.
- Ελέγξτε την προπέλα μήπως έχει καμία ζημιά.
- Βεβαιωθείτε ότι η μπαταρία είναι σε καλή κατάσταση και οι συνδέσεις της ασφαλείς.

RMU27163

## Έλεγχος της στάθμης λαδιού του κινητήρα

1. Τοποθετήστε την εξωλέμβια σε κάθετη θέση (χωρίς κλίση).
2. Αφαιρέστε τη ράβδο μέτρησης και σκουπίστε την.
3. Βάλτε πάλι μέσα τη ράβδο μέτρησης

# Λειτουργία

μέχρι τέρμα και ξαναβγάλτε την.

4. Ελέγξτε τη στάθμη του λαδιού στη ράβδο και βεβαιωθείτε ότι είναι ανάμεσα στη μέγιστη και την ελάχιστη ένδειξη. Προσθέστε λάδι αν είναι κάτω από την ελάχιστη ένδειξη ή αδειάστε αν είναι πάνω από τη μέγιστη ένδειξη.

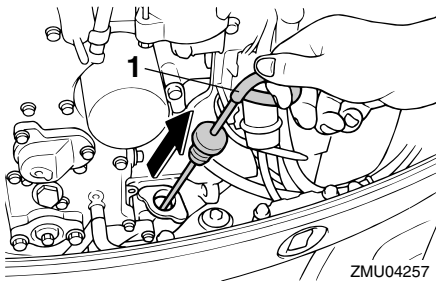

ZMU04257

1. Δείκτης στάθμης λαδιού

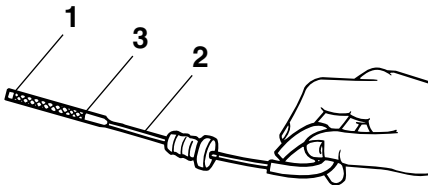

ZMU02082

1. Ένδειξη χαμηλής στάθμης
2. Δείκτης στάθμης λαδιού
3. Ένδειξη υψηλής στάθμης

## ΣΗΜΕΙΩΣΗ:

Τοποθετήστε καλά τη ράβδο μέτρησης μέσα στον οδηγό.

RMU30021

## Ανεφοδιασμός με καύσιμο

RWM00060

### ΠΡΟΕΙΔΟΠΟΙΗΣΗ

Η βενζίνη και οι αναθυμιάσεις της είναι εξαιρετικά εύφλεκτες και εκρηκτικές ύλες. Μην καπνίζετε όταν βάζετε καύσιμο στην εξωλέμβια και μείνετε μακριά από σπίθες, φλόγες ή άλλες πηγές ανάφλεξης.

1. Αφαιρέστε την τάπα του δοχείου καυσίμου.
2. Γεμίστε προσεκτικά το δοχείο καυσίμου.
3. Κλείστε καλά την τάπα αφού γεμίσετε το δοχείο. Σκουπίστε τυχόν καύσιμο που χύθηκε.

RMU27450

## Τρόπος χρήσης της μηχανής

RMU27480

## Τροφοδοσία με καύσιμο

RWM000420

### ΠΡΟΕΙΔΟΠΟΙΗΣΗ

- Πριν βάλετε μπροστά τον κινητήρα, βεβαιωθείτε ότι το σκάφος είναι καλά δεμένο και ότι μπορείτε να οδηγήσετε χωρίς εμπόδια. Βεβαιωθείτε ότι δεν υπάρχουν κολυμβητές στο νερό κοντά σας.
- Όταν ξεσφίγγετε τη βίδα εξαέρωσης, απελευθερώνονται αναθυμιάσεις βενζίνης. Η βενζίνη είναι εξαιρετικά εύφλεκτη και οι αναθυμιάσεις της είναι εύφλεκτες και εκρηκτικές. Μην καπνίζετε και απομακρυνθείτε από σπίθες και φλόγες όταν ξεσφίγγετε τη βαλβίδα εξαέρωσης.
- Το προϊόν αυτό εκπέμπει καυσαέρια που περιέχουν μονοξειδίο του άνθρακα, ένα άχρωμο και άοσμο αέριο που μπορεί να προκαλέσει εγκεφαλική βλάβη ή και θάνατο, αν εισπνευστεί. Τα συμπτώματά του είναι ναυτία, ζάλη και υπνηλία. Να αερίζετε καλά το τμήμα πηδαλιούχησης και

τις καμπίνες του σκάφους. Μην φράζετε τις εξόδους των καυσαερίων.

1. Αν υπάρχει βίδα εξαέρωσης στην τάπα του δοχείου καυσίμου, ξεσφίξτε την κατά 2 ή 3 βόλτες.
2. Αν υπάρχει σύνδεση καυσίμου ή μοχλός παροχής καυσίμου στο σκάφος, συνδέστε καλά τον αγωγό καυσίμου στη σύνδεση ή ανοίξτε το μοχλό παροχής καυσίμου.
3. Πιέστε την αντλία εκκίνησης με το τμήμα εξαγωγής προς τα πάνω, μέχρι να νιώσετε ότι σκληραίνει.



ZMU01770

RMU27490

## Ξεκίνημα του κινητήρα

RMU27624

### Μοντέλα με ηλεκτρική εκκίνηση και χειριστήριο

1. Τοποθετήστε το μοχλό του χειριστηρίου στη θέση “N” (νεκρά).

#### ΣΗΜΕΙΩΣΗ:

Το σύστημα προστασίας από εκκίνηση με ταχύτητα επιτρέπει στη μηχανή να πάρει μπροστά μόνο με νεκρά.

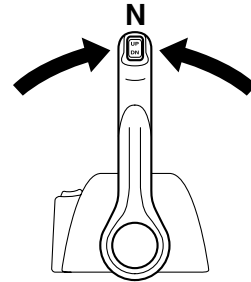
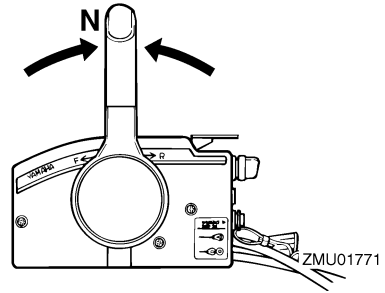

ZMU04588

2. Συνδέστε το καλώδιο του διακόπτη σταματήματος του κινητήρα σε ένα ασφαλές σημείο στα ρούχα σας, στο χέρι ή το πόδι. Μετά συνδέστε την πλάκα ασφάλισης που υπάρχει στο άλλο άκρο του καλωδίου στον διακόπτη σταματήματος του κινητήρα.

RWM00120

#### ΠΡΟΕΙΔΟΠΟΙΗΣΗ

- Συνδέστε το καλώδιο του διακόπτη σταματήματος του κινητήρα σε ένα ασφαλές σημείο στα ρούχα σας, στο χέρι ή το πόδι όταν οδηγείτε.
- Μην συνδέετε το καλώδιο σε ρούχα που ενδέχεται να σκιστούν. Προσέξτε μην μπερδευτεί το καλώδιο κάπου στη διαδρομή και δεν λειτουργήσει όταν χρειαστεί.
- Αποφύγετε κατά λάθος τράβηγμα του καλωδίου στη διάρκεια της κανονικής λειτουργίας. Η απώλεια της ισχύος του κινητήρα συνεπάγεται την απώλεια

# Λειτουργία

ελέγχου μέσω του τιμονιού. Επίσης, χωρίς ισχύ από τον κινητήρα το σκάφος επιβραδύνει απότομα. Αυτό μπορεί να πετάξει μπροστά ανθρώπους και αντικείμενα του σκάφους.

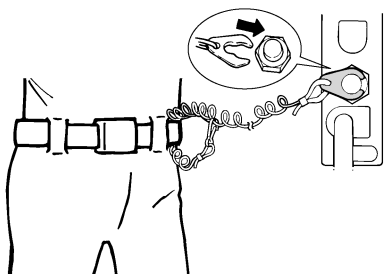

ZMU01772

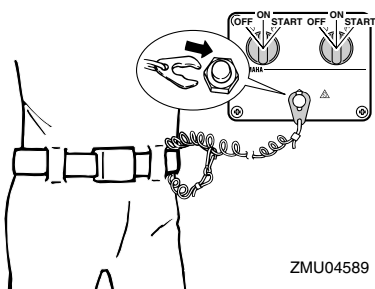

ZMU04589

3. Τοποθετήστε το γενικό διακόπτη στη θέση "ON" (on).

## ΣΗΜΕΙΩΣΗ:

Για τους χρήστες διπλής μηχανής: Όταν ο γενικός διακόπτης τοποθετηθεί στη θέση on, ακούγεται ο βομβητής για μερικά δευτερόλεπτα και μετά σταματάει αυτόματα. Ο βομβητής ενεργοποιείται επίσης αν μπουκώσει μια από τις μηχανές.

4. Στρέψτε το γενικό διακόπτη στη θέση "START" (start) και κρατήστε τον για έως 5 δευτερόλεπτα.

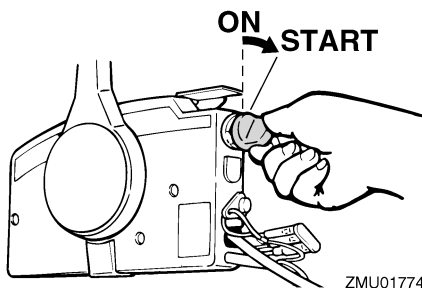

ZMU01774

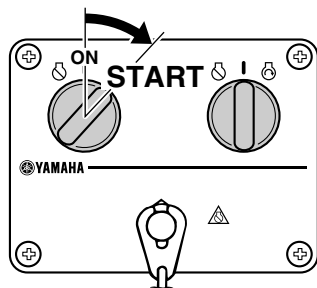

ZMU04590

5. Αμέσως μόλις πάρει μπροστά ο κινητήρας, αφήστε τον γενικό διακόπτη ώστε να επιστρέψει στη θέση "ON" (on).

RCM00191

## ΠΡΟΣΟΧΗ:

- Ποτέ μην τοποθετείτε το γενικό διακόπτη στη θέση "START" (start) όταν ο κινητήρας λειτουργεί.
- Μην αφήνετε τη μίζα να γυρίζει για πάνω από 5 δευτερόλεπτα. Αν η μίζα γυρίζει συνεχώς για πάνω από 5 δευτερόλεπτα, η μπαταρία θα χάσει γρήγορα το φορτίο της και δεν θα μπορείτε να βάλετε μπροστά τον κινητήρα. Επίσης, μπορεί να πάθει βλάβη η μίζα. Αν ο κινητήρας δεν πάρει μπροστά μετά από 5 δευτερόλεπτα, επαναφέρετε το γενικό διακόπτη στη θέση "ON" (on), περιμένετε 10 δευτερόλεπτα, και μετά ξαναπροσπαθήστε.

RMU27670

## Ζέσταμα του κινητήρα

RMU27710

### Μοντέλα χειροκίνητης και ηλεκτρικής εκκίνησης

1. Αφού βάλετε μπροστά τον κινητήρα, αφήστε τον στο ρελαντί για 3 λεπτά ώστε να ζεσταθεί. Αν δεν το κάνετε θα μειωθεί η διάρκεια ζωής του κινητήρα.
2. Βεβαιωθείτε ότι η προειδοποιητική ένδειξη χαμηλής πίεσης λαδιού σβήνει μόλις πάρει μπροστά ο κινητήρας.
3. Ελέγξτε αν υπάρχει σταθερή ροή νερού από το ενδεικτικό του νερού ψύξης.

RCM00210

#### **ΠΡΟΣΟΧΗ:**

- Αν η προειδοποιητική ένδειξη χαμηλής πίεσης λαδιού δεν σβήσει αφού πάρει μπροστά ο κινητήρας, σβήστε τη μηχανή. Αλλιώς μπορεί να προκληθεί σοβαρή ζημιά στον κινητήρα. Ελέγξτε τη στάθμη λαδιού και προσθέστε λάδι αν χρειάζεται. Αν δεν μπορείτε να βρείτε την αιτία που ανάβει η προειδοποιητική ένδειξη χαμηλής πίεσης λαδιού, συμβουλευτείτε τον αντιπρόσωπο της Yamaha.
- Η συνεχής ροή νερού από το ενδεικτικό, δείχνει ότι η αντλία νερού στέλνει νερό στις διόδους ψύξης. Αν δεν ρέει νερό έξω από το ενδεικτικό συνεχώς όταν η μηχανή λειτουργεί, μπορεί να προκληθεί υπερθέρμανση και σοβαρή ζημιά. Σταματήστε τη μηχανή και ελέγξτε μήπως έχει φράξει η εισαγωγή νερού ψύξης στο κάτω τμήμα. Συμβουλευτείτε τον αντιπρόσωπο της Yamaha αν δεν μπορείτε να εντοπίσετε και να διορθώσετε το πρόβλημα.

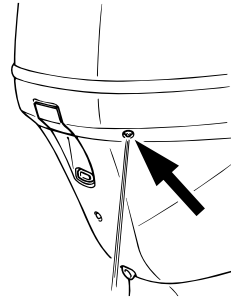

ZMU04229

RMU27740

## Αλλαγή ταχύτητας

RWM00180

### **ΠΡΟΕΙΔΟΠΟΙΗΣΗ**

Πριν αλλάξετε ταχύτητα, βεβαιωθείτε ότι δεν υπάρχουν κολυμβητές ή εμπόδια στο νερό κοντά σας.

RCM00220

#### **ΠΡΟΣΟΧΗ:**

Για να αλλάξετε την κατεύθυνση του σκάφους ή την ταχύτητα από πρόσω σε όπισθεν ή το αντίθετο, πρώτα κλείστε το γκάτσι ώστε ο κινητήρας να λειτουργήσει στο ρελαντί (ή σε χαμηλές στροφές).

RMU27763

### Πρόσω (μοντέλα με λαγουδέρα και χειριστήριο)

#### Μοντέλα με λαγουδέρα

1. Τοποθετήστε τη χειρολαβή του γκαζιού στην εντελώς κλειστή θέση.
2. Μετακινήστε το μοχλό αλλαγής ταχυτήτων γρήγορα και σταθερά από τη νεκρά στην ταχύτητα πρόσω.

#### Μοντέλα με χειριστήριο

1. Τραβήξτε πάνω τη σκανδάλη κλειδώματος στη νεκρά (αν υπάρχει) και μετακινήστε το μοχλό του χειριστηρίου γρήγορα και σταθερά από τη νεκρά στην ταχύτητα πρόσω.

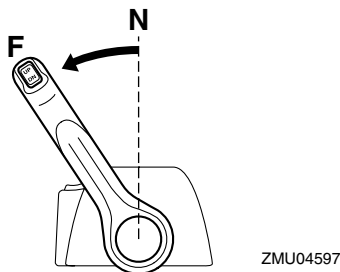
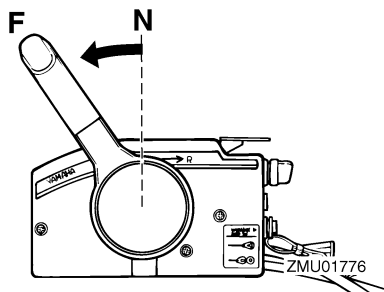

RMU27784

**Όπισθεν (μοντέλα αυτόματου κλειδώματος όπισθεν και ηλεκτρικής κλίσης και ανύψωσης)**

RWM00190

## **ΠΡΟΕΙΔΟΠΟΙΗΣΗ**

Όταν χρησιμοποιείτε την όπισθεν, να **πηγαίνετε αργά**. Μην ανοίγετε το γκάτζι πάνω από το μισό. Αλλιώς το σκάφος μπορεί να γίνει ασταθές, πράγμα που μπορεί να οδηγήσει σε απώλεια ελέγχου και σε ατύχημα.

### Μοντέλα με λαγυδέρα

1. Τοποθετήστε τη χειρολαβή του γκαζιού στην εντελώς κλειστή θέση.
2. Μετακινήστε το μοχλό αλλαγής ταχυτήτων γρήγορα και σταθερά από τη νεκρά στην ταχύτητα όπισθεν.

### Μοντέλα με χειριστήριο

1. Τραβήξτε πάνω τη σκανδάλη

κλειδώματος στη νεκρά (αν υπάρχει) και μετακινήστε το μοχλό του χειριστήριου γρήγορα και σταθερά από τη νεκρά στην ταχύτητα όπισθεν.

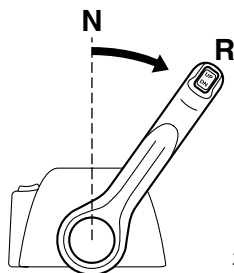
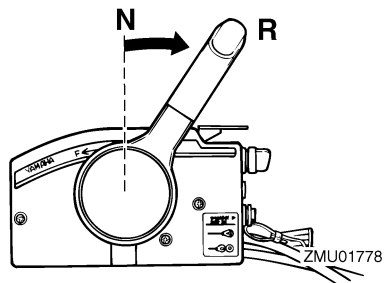

RMU27820

## **Σταμάτημα του κινητήρα**

Πριν σταματήσετε τον κινητήρα, αφήστε τον πρώτα να κρυώσει για λίγα λεπτά στο ρελαντί ή σε χαμηλή ταχύτητα. Το σταμάτημα του κινητήρα αμέσως μετά από λειτουργία σε υψηλή ταχύτητα δεν συνιστάται.

RMU27844

### **Διαδικασία**

1. Πιέστε και κρατήστε το κουμπι σταματήματος του κινητήρα ή στρέψτε το γενικό διακόπτη στη θέση “OFF” (off).

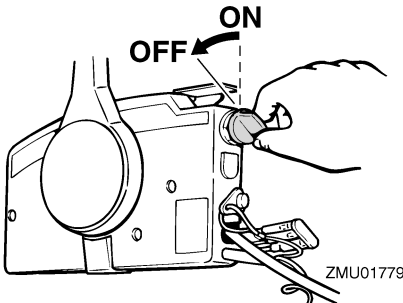
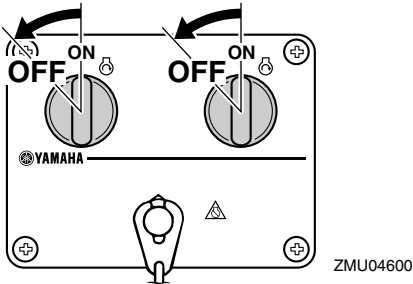

2. Μετά το σταμάτημα του κινητήρα, αποσυνδέστε τον αγωγό του καυσίμου αν υπάρχει σύνδεση καυσίμου στην εξωλέμβια.
3. Σφίξτε τη βίδα εξαέρωσης στην τάπα του δοχείου καυσίμου (αν υπάρχει).
4. Βγάλτε το κλειδί αν πρόκειται να αφήσετε το σκάφος μόνο του.

## ΣΗΜΕΙΩΣΗ:

Μπορείτε επίσης να σταματήσετε τη μηχανή τραβώντας το καλώδιο ώστε να φύγει η πλακέτα ασφάλισης από τον διακόπτη σταματήματος του κινητήρα. Μετά τοποθετήστε το γενικό διακόπτη στη θέση “OFF” (off).

RMU27861

## Κλίση της εξωλέμβιας μηχανής

Η γωνία κλίσης της εξωλέμβιας βοηθά στον καθορισμό της θέσης της πλώρης του σκάφους στο νερό. Η σωστή γωνία κλίσης

βοηθά στη βελτίωση των επιδόσεων και της οικονομίας καυσίμου, ενώ ξεκουράζει τον κινητήρα. Η σωστή ένταση εξαρτάται από το συνδυασμό σκάφους, μηχανής και προπέλας. Η σωστή κλίση επηρεάζεται επίσης από μεταβλητές όπως το φορτίο του σκάφους, τις θαλάσσιες συνθήκες και την ταχύτητα πλεύσης.

RWM00740

## ΠΡΟΕΙΔΟΠΟΙΗΣΗ

Υπερβολική κλίση σε σχέση με τις συνθήκες λειτουργίας (είτε πάνω ή κάτω) μπορεί να προκαλέσει αστάθεια στο σκάφος και να δυσκολέψει την οδήγηση και τους ελιγμούς. Αυτό αυξάνει τις πιθανότητες ατυχήματος. Αν νιώθετε ασταθές το σκάφος ή δυσκολία στους ελιγμούς, μειώστε την ταχύτητα και/ή ξαναρυθμίστε τη γωνία κλίσης.

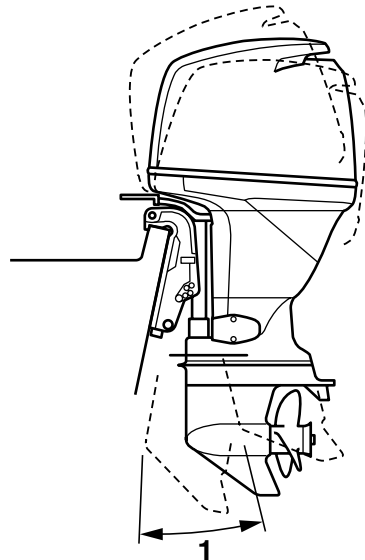

ZMU04258

1. Λειτουργική γωνία κλίσης

# Λειτουργία

RMU27881

## Ρύθμιση της γωνίας κλίσης

### Μοντέλο ηλεκτρικής κλίσης και ανύψωσης

RWM00750

#### **ΠΡΟΕΙΔΟΠΟΙΗΣΗ**

- Βεβαιωθείτε ότι δεν υπάρχει κανένας άνθρωπος κοντά στην εξωλέμβια όταν ρυθμίζετε τη γωνία ανύψωσης. Επίσης προσέξτε μην πιαστεί κάποιο μέρος του σώματός σας μεταξύ της μονάδας οδήγησης και του βραχίονα στήριξης.
- Να είστε προσεκτικοί όταν δοκιμάζετε μια γωνία κλίσης για πρώτη φορά. Αυξάνετε προοδευτικά την ταχύτητα και ελέγχετε για τυχόν ενδείξεις αστάθειας ή απώλειας ελέγχου. Λάθος γωνία κλίσης μπορεί να προκαλέσει απώλεια ελέγχου.
- Χρησιμοποιείτε τον διακόπτη ηλεκτρικής ανύψωσης που υπάρχει στη λεκάνη της εξωλέμβιας (αν υπάρχει στο μοντέλο σας) μόνο όταν το σκάφος είναι εντελώς σταματημένο και ο κινητήρας σβηστός.

Ρυθμίστε τη γωνία κλίσης της εξωλέμβιας με τον διακόπτη ηλεκτρικής κλίσης και ανύψωσης.

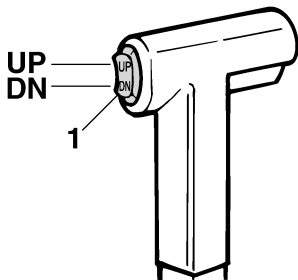

ZMU01781

1. Διακόπτης ηλεκτρικής κλίσης και ανύψωσης

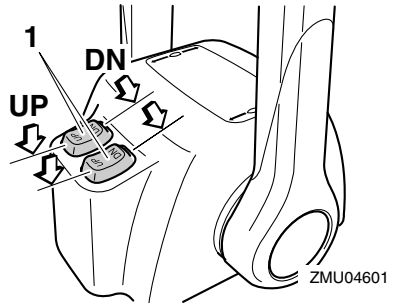

ZMU04601

1. Διακόπτης ηλεκτρικής κλίσης και ανύψωσης

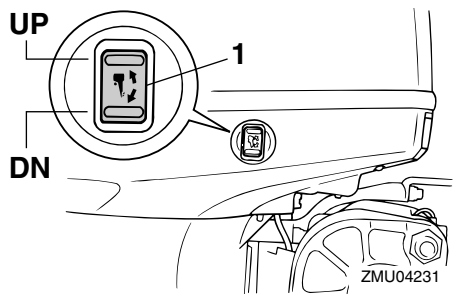

ZMU04231

1. Διακόπτης ηλεκτρικής κλίσης και ανύψωσης

Για να σηκώσετε την πλώρη (κλίση προς τα έξω), πιέστε τον διακόπτη προς τη θέση “UP” (επάνω).

Για να χαμηλώσετε την πλώρη (κλίση προς τα μέσα), πιέστε το διακόπτη προς τη θέση “DN” (κάτω).

Κάντε δοκιμαστικές διαδρομές με την κλίση ρυθμισμένη σε διαφορετικές γωνίες, ώστε να βρείτε τη θέση που λειτουργεί καλύτερα για το σκάφος και τις συνθήκες λειτουργίας.

#### **ΣΗΜΕΙΩΣΗ:**

Για να ρυθμίσετε τη γωνία κλίσης όταν το σκάφος κινείται, χρησιμοποιήστε το διακόπτη ηλεκτρικής κλίσης και ανύψωσης που υπάρχει στο χειριστήριο ή τη λαγουδέρα (αν υπάρχει στο μοντέλο σας).



RMU27911

## Ρύθμιση της κλίσης του σκάφους

Όταν το σκάφος πλανάρεi, μια θέση με την πλώρη προς τα πάνω έχει σαν αποτέλεσμα λιγότερη αντίσταση, μεγαλύτερη σταθερότητα και αποτελεσματικότητα. Αυτό συμβαίνει γενικά όταν η γραμμή της καρίνας του σκάφους είναι ανεβασμένη κατά 3 έως 5 μοίρες. Με την πλώρη επάνω, το σκάφος έχει την τάση να στρίβει προς τη μια πλευρά. Αυτό μπορείτε να το αντισταθμίσετε με το τιμόνι. Επίσης μπορείτε να ρυθμίσετε το περὺγιο κλίσης ώστε να μειωθεί αυτό το φαινόμενο. Όταν η πλώρη είναι κάτω, είναι ευκολότερο να επιταχύνετε από σταματημένοι έως τη θέση πλαναρίσματος.

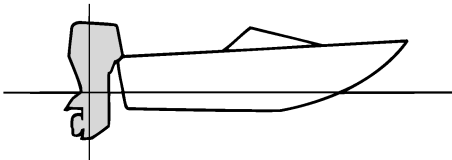

ZMU01784

### Πλώρη προς τα πάνω

Αν η μηχανή έχει πολύ κλίση προς τα έξω, η πλώρη του σκάφους ανεβαίνει πολύ ψηλά. Οι επιδόσεις και η οικονομία υποβαθμίζονται γιατί ο σκελετός του σκάφους πιέζει το νερό και υπάρχει μεγαλύτερη αντίσταση αέρα. Η υπερβολική κλίση της μηχανής προς τα έξω μπορεί να βγάλει την προπέλα στην επιφάνεια, πράγμα που μειώνει ακόμα περισσότερο τις επιδόσεις και το σκάφος μπορεί να πηδάει στο νερό (φαινόμενο “δελφινισμού”), πράγμα που μπορεί να πετάξει τον οδηγό και τους επιβάτες στο νερό.

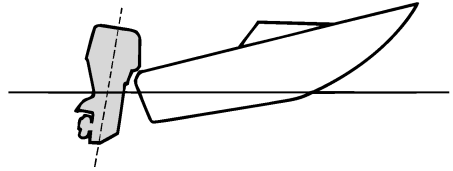

ZMU01785

### Πλώρη προς τα κάτω

Υπερβολική κλίση της μηχανής προς τα μέσα κάνει το σκάφος να “οργώνει” το νερό, μειώνοντας την οικονομία καυσίμου και δυσκολεύοντας την αύξηση της ταχύτητας. Η οδήγηση με υπερβολική κλίση προς τα μέσα σε γρήγορη ταχύτητα κάνει επίσης το σκάφος ασταθές. Η αντίσταση στην πλώρη αυξάνεται σημαντικά, μεγαλώνοντας τον κίνδυνο να “οδηγεί η πλώρη” και κάνοντας την οδήγηση δύσκολη και επικίνδυνη.

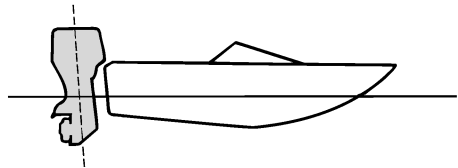

ZMU01786

### ΣΗΜΕΙΩΣΗ:

Ανάλογα με τον τύπο του σκάφους, η γωνία κλίσης της εξωλέμβιας μπορεί να έχει μικρό αποτέλεσμα στην κλίση του σκάφους κατά την οδήγηση.

RMU27931

### Ανύψωση και κατέβασμα της μηχανής

Αν η μηχανή μείνει σταματημένη για κάποιο

# Λειτουργία

διάστημα ή αν το σκάφος έχει δέσει στα ρηγά, θα πρέπει να σηκώσετε την εξωλέμβια ώστε να προστατεύσετε την προπέλα και το περίβλημα από ζημιές λόγω σύγκρουσης με εμπόδια, και να μειωθεί η διάβρωση από το αλάτι.

RWM00220



## ΠΡΟΕΙΔΟΠΟΙΗΣΗ

Βεβαιωθείτε ότι δεν υπάρχουν άνθρωποι κοντά στην εξωλέμβια όταν σηκώνετε ή κατεβάζετε τη μηχανή. Επίσης προσέξτε να μην πιαστεί κάποιο μέρος του σώματός σας μεταξύ της μονάδας οδήγησης και του βραχίονα στήριξης.

RWM00250



## ΠΡΟΕΙΔΟΠΟΙΗΣΗ

Η διαρροή καυσίμου μπορεί να προκαλέσει φωτιά. Αν υπάρχει σύνδεση καυσίμου στην εξωλέμβια, αποσυνδέστε τον αγωγό καυσίμου ή κλείστε το μοχλό παροχής καυσίμου, αν η εξωλέμβια πρόκειται να μείνει ανυψωμένη για περισσότερο από μερικά λεπτά. Αλλιώς μπορεί να διαρρεύσει καύσιμο.

RCM00241

## ΠΡΟΣΟΧΗ:

- Πριν σηκώσετε την εξωλέμβια, σβήστε τον κινητήρα ακολουθώντας τη διαδικασία της σελίδας 32. Ποτέ μην σηκώνετε την εξωλέμβια ενώ λειτουργεί ο κινητήρας. Μπορεί να προκληθεί σοβαρή ζημιά λόγω υπερθέρμανσης.
- Μην σηκώνετε τη μηχανή πιέζοντας τη λαγουδέρα (αν υπάρχει) γιατί μπορεί να σπάσει η χειρολαβή.

RMU28005

## Διαδικασία ανύψωσης

Μοντέλα ηλεκτρικής κλίσης και ανύψωσης / μοντέλα ηλεκτρικής ανύψωσης

1. Τοποθετήστε το μοχλό του χειριστηρίου / αλλαγής ταχυτήτων στη

νεκρά.

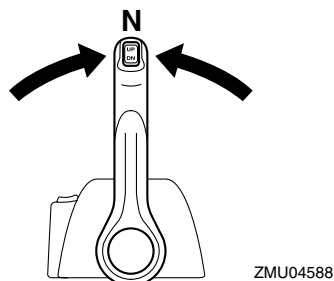
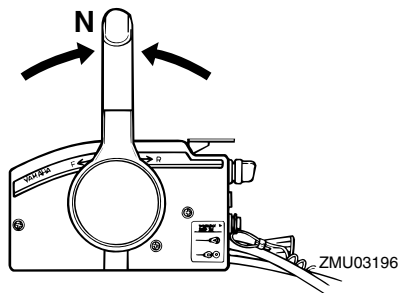

2. Αποσυνδέστε τον αγωγό καυσίμου από την εξωλέμβια ή κλείστε το μοχλό παροχής καυσίμου.
3. Πιέστε το διακόπτη ηλεκτρικής κλίσης και ανύψωσης / ηλεκτρικής ανύψωσης στη θέση “UP” (πάνω) μέχρι να σηκωθεί εντελώς η εξωλέμβια.

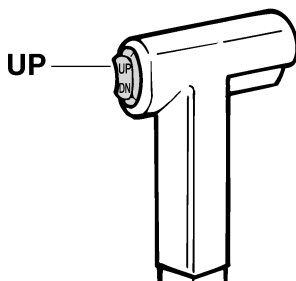

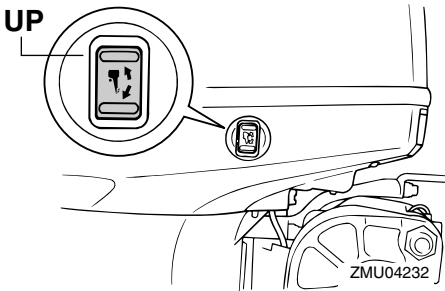
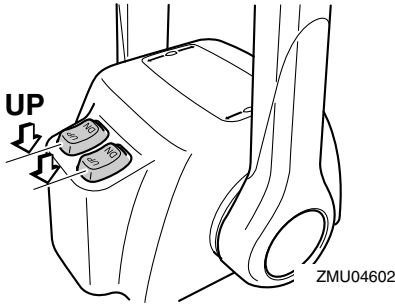

4. Πιέστε τον πείρο στήριξης της ανύψωσης μέσα στον βραχίονα στήριξης ή τραβήξτε το μοχλό στήριξης της ανύψωσης προς το μέρος σας για να στηριχτεί η μηχανή.

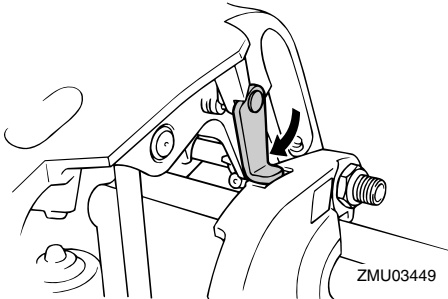

RWM00260

## ΠΡΟΕΙΔΟΠΟΙΗΣΗ

Αφού σηκώσετε την εξωλέμβια, μην ξεχάσετε να την στηρίξετε με τον πείρο ή το μοχλό στήριξης. Αλλιώς η μηχανή μπορεί να πέσει

πίσω ξαφνικά, αν πέσει η πίεση του λαδιού της μονάδας ηλεκτρικής κλίσης και ανύψωσης.

5. Μοντέλα με ράβδους κλίσης: Μόλις η εξωλέμβια στηριχτεί με το μοχλό στήριξης της ανύψωσης, πιέστε το διακόπτη ηλεκτρικής κλίσης και ανύψωσης στη θέση “DN” (κάτω) για να μαζέψουν οι ράβδοι κλίσης.

RCM00250

## ΠΡΟΣΟΧΗ:

Φροντίστε να μαζέψετε εντελώς τις ράβδους κλίσης κατά την αγκυροβόληση. Αυτό προστατεύει τις ράβδους από την ανάπτυξη θαλάσσιων οργανισμών και από τη διάβρωση, πράγμα που μπορεί να προκαλέσει βλάβη στο μηχανισμό ηλεκτρικής κλίσης και ανύψωσης.

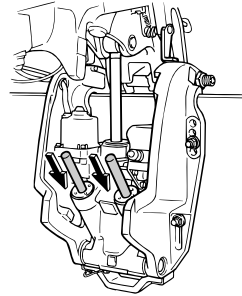

RMU28052

## Διαδικασία κατεβάσματος της μηχανής Μοντέλο ηλεκτρικής κλίσης και ανύψωσης / μοντέλο ηλεκτρικής ανύψωσης

1. Πιέστε το διακόπτη ηλεκτρικής ανύψωσης / ηλεκτρικής κλίσης και ανύψωσης στη θέση “UP” (επάνω) μέχρι η εξωλέμβια να στηριχτεί από τη ράβδο ανύψωσης και μπορεί να κινηθεί ο μοχλός στήριξης της ανύψωσης / πείρος στήριξης της ανύψωσης.
2. Απελευθερώστε το μοχλό στήριξης της

# Λειτουργία

ανύψωσης ή τραβήξτε τον πείρο στήριξης της ανύψωσης.

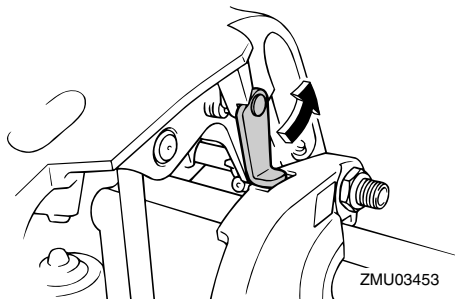

3. Πιέστε το διακόπτη ηλεκτρικής ανύψωσης / ηλεκτρικής κλίσης και ανύψωσης στη θέση “DN” (κάτω) για να κατεβάσετε την εξωλέμβια στην επιθυμητή θέση.

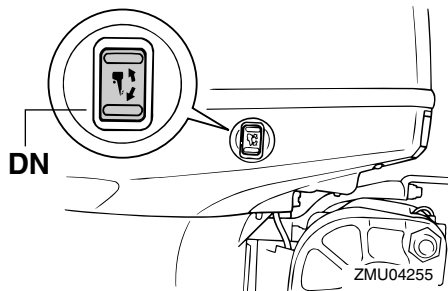
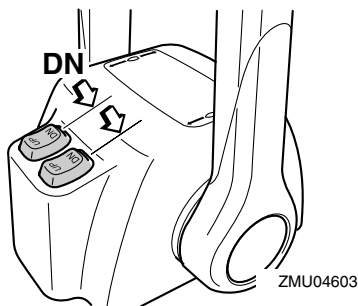
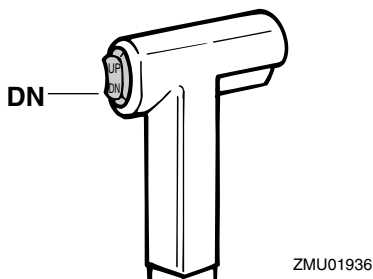

RMU28060

## Πλεύση σε ρηχά νερά

Η εξωλέμβια μπορεί να ανυψωθεί εν μέρει ώστε να επιτρέψει χρήση σε ρηχά νερά.

RMU28090

## Μοντέλα ηλεκτρικής κλίσης και ανύψωσης / μοντέλα ηλεκτρικής ανύψωσης

Η εξωλέμβια μπορεί να ανυψωθεί εν μέρει ώστε να επιτρέψει χρήση σε ρηχά νερά.

RWM00660

## **ΠΡΟΕΙΔΟΠΟΙΗΣΗ**

- Τοποθετήστε το μοχλό ταχυτήτων στη νεκρά πριν ρυθμίσετε τη μηχανή για πλεύση στα ρηχά.
- Επαναφέρετε την εξωλέμβια στην κανονική της θέση μόλις το σκάφος βρεθεί πάλι σε πιο βαθιά νερά.

RCM00260

## **ΠΡΟΣΟΧΗ:**

Μην σηκώνετε την εξωλέμβια σε θέση που φέρνει την εισαγωγή του νερού ψύξης της κάτω μονάδας πάνω από την επιφάνεια του νερού όταν ρυθμίζετε την εξωλέμβια για πλεύση σε ρηχά νερά. Αλλιώς μπορεί να προκληθεί σοβαρή ζημιά λόγω υπερθέρμανσης.

RMU28184

## Διαδικασία για τα μοντέλα με ηλεκτρική κλίση/ηλεκτρική ανύψωση

1. Τοποθετήστε το μοχλό αλλαγής

ταχυτήτων στη νεκρά.

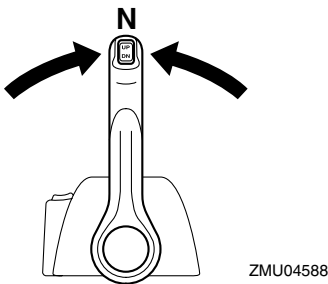
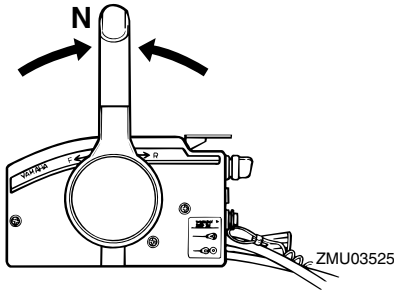

2. Σηκώστε λίγο επάνω τη μηχανή στην επιθυμητή θέση με τον διακόπτη ηλεκτρικής κλίσης / ανύψωσης.

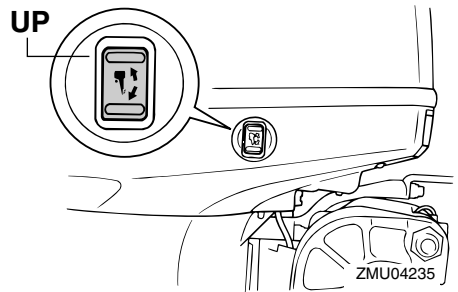
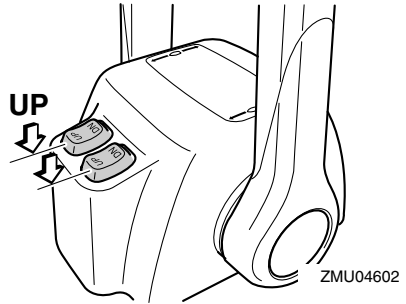
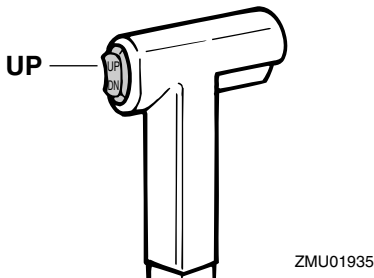

3. Για να επαναφέρετε την εξωλέμβια μηχανή στην κανονική θέση λειτουργίας, πιέστε το διακόπτη ηλεκτρικής κλίσης / ανύψωσης και κατεβάστε αργά τη μηχανή.

RMU28190

## Άλλες συνθήκες πλεύσης

### Πλεύση σε αλμυρά νερά

Μετά από χρήση σε αλμυρό νερό, πλύνετε τις διόδους του νερού ψύξης με γλυκό νερό για να μην φράξουν από τα κατάλοιπα του άλατος.

### ΣΗΜΕΙΩΣΗ:

Για πληροφορίες σχετικά με το πλύσιμο του συστήματος ψύξης, αναφερθείτε στη σελίδα 42.

### Πλεύση σε θολά νερά

Η Yamaha συνιστά να χρησιμοποιήσετε το προαιρετικό σετ επιχρωμιωμένης αντλίας νερού αν χρησιμοποιείτε την εξωλέμβια σε

# Λειτουργία

---

θολά (λασπώδη) νερά.

RMU28215

## Τεχνικά Χαρακτηριστικά

### Διάσταση:

Συνολικό μήκος:

825 mm (32.5 in)

Συνολικό πλάτος:

498 mm (19.6 in)

Συνολικό ύψος L:

F115AET 1609 mm (63.3 in)

Συνολικό ύψος X:

1736 mm (68.3 in)

Ύψος καθρέφτη L:

F115AET 516 mm (20.3 in)

Ύψος καθρέφτη X:

643 mm (25.3 in)

Βάρος (AL) L:

F115AET 186.0 kg (410 lb)

Βάρος (AL) X:

F115AET 191.0 kg (421 lb)

Βάρος (SUS) L:

F115AET 188.0 kg (414 lb)

Βάρος (SUS) X:

193.0 kg (425 lb)

### Απόδοση:

Απόσταση λειτουργίας με πλήρες γκάζι:

5000–6000 στροφές/λεπτ

Μέγιστη έξοδος:

84.6 kW στ 5500 στροφές/λεπτ (115

ίπποι στις στ 5500 στροφές/λεπτ)

Στροφές ρελαντί (σε νεκρά):

750 ±50 στροφές/λεπτ

### Κινητήρας:

Τύπος:

Τετράχρονος κινητήρας L

Κυλινδρισμός:

1741.0 cm<sup>3</sup> (106.24 cu.in)

Διάμετρος × διαδρομή:

79.0 × 88.8 mm (3.11 × 3.50 in)

Σύστημα ανάφλεξης:

TCI

Μπουζί (NGK):

LFR6A-11

Μπουζί με αντίσταση (NGK):

LFR6A-11

Διάκενο ακίδας:

1.0–1.1 mm (0.039–0.043 in)

Σύστημα ελέγχου:

Χειριστήριο

Σύστημα εκκίνησης:

Ηλεκτρικό

Σύστημα τσοκ:

Ηλεκτρονικός ψεκασμός καυσίμου

Διάκενο βαλβίδας (κρύος κινητήρας) ΕΙΣ:

0.17–0.23 mm (0.0067–0.0091 in)

Διάκενο βαλβίδας (κρύος κινητήρας) ΕΞ:

0.31–0.37 mm (0.0122–0.0146 in)

Ελάχιστη εκφόρτιση κατά την εκκίνηση (CCA/EN):

430.0 αμπέρ

Ελάχιστη ονομαστική χωρητικότητα (20HR/IEC):

70.0 αμπερώρια

Έξοδος γεννήτριας για μπαταρία DC:

25.0 αμπέρ

### Μονάδα οδήγησης:

Θέσεις γρاناζιών:

Πρόσω-νεκρά-όπισθεν

Σχέση γρاناζιών:

2.15 (28/13)

Σύστημα κλίσης και ανύψωσης:

Ηλεκτρική κλίση και ανύψωση

Ένδειξη προπέλας:

F115AET K

FL115AET KL

### Καύσιμο και λάδι:

Συνιστώμενο καύσιμο:

Απλή αμιόλυβδη βενζίνη

Ελάχιστα οκτάνια έρευνας:

90

Συνιστώμενο λάδι κινητήρα:

Λάδι τετράχρονου κινητήρα

εξωλέμβιας

# Συντήρηση

Διαβάθμιση API λαδιού κινητήρα:

API SE, SF, SG, SH, SJ

Τύπος SAE λαδιού κινητήρα:

SAE10W30 ή SAE10W40

Λίπανση:

Υγρό κάρτερ

Ποσότητα λαδιού κινητήρα (χωρίς το φίλτρο λαδιού):

4.3 L (4.55 US qt) (3.78 Imp.qt)

Συνιστώμενη βαλβολίνη:

Βαλβολίνη ποδιού SAE#90

Ποσότητα βαλβολίνης:

F115AET 760.0 cm<sup>3</sup> (25.70 US oz)  
(26.81 Imp.oz)

FL115AET 715.0 cm<sup>3</sup> (24.18 US oz)  
(25.17 Imp.oz)

**Ροπή σύσφιξης:**

Μπουζί:

25.0 Nm (18.4 ft-lb) (2.55 kgf-m)

Παξιμάδι προπέλας:

55.0 Nm (40.6 ft-lb) (5.61 kgf-m)

Μπουλόνι αδειάσματος λάδι κινητήρα:

28.0 Nm (20.7 ft-lb) (2.86 kgf-m)

Φίλτρο λαδιού κινητήρα:

18.0 Nm (13.3 ft-lb) (1.84 kgf-m)

RMU28222

## Μεταφορά και αποθήκευση της εξωλέμβιας μηχανής

RWM00690



### ΠΡΟΕΙΔΟΠΟΙΗΣΗ

- Η διαρροή καυσίμου μπορεί να προκαλέσει φωτιά. Όταν μεταφέρετε και αποθηκεύετε την εξωλέμβια, σφίξτε τη βίδα εξερεύσεως και κλείστε το μοχλό παροχής καυσίμου. Αλλιώς μπορεί να διαρρεύσει καύσιμο.
- **ΝΑ ΕΙΣΤΕ ΙΔΙΑΙΤΕΡΑ ΠΡΟΣΕΚΤΙΚΟΙ** όταν μεταφέρετε το δοχείο καυσίμου, είτε στο σκάφος είτε στο αυτοκίνητο.
- **ΜΗΝ ΓΕΜΙΖΕΤΕ** μέχρι τέρμα το δοχείο καυσίμου. Η βενζίνη διαστέλλεται σημαντικά όταν ζεσταίνεται και μπορεί να

πιέζει επικίνδυνα το δοχείο καυσίμου. Αυτό μπορεί να προκαλέσει διαρροή και πιθανότητα φωτιάς.

RWM00700



### ΠΡΟΕΙΔΟΠΟΙΗΣΗ

Ποτέ μην πηγαίνετε κάτω από την κάτω μονάδα όταν είναι ανυψωμένη, ακόμα και αν έχει ασφαλίσει με μηχανικό βραχίονα στήριξης. Μπορεί να τραυματιστείτε σοβαρά αν τυχόν πέσει η μηχανή.

RCM00660

### ΠΡΟΣΟΧΗ:

Μην χρησιμοποιείτε το μοχλό ή τον πείρο στήριξης της ανύψωσης όταν ρυμουλκείτε τη μηχανή, γιατί μπορεί να φύγει με το κούνημα από τη στήριξη και να πέσει. Αν δεν μπορείτε να ρυμουλκήσετε τη μηχανή στην κανονική θέση λειτουργίας, χρησιμοποιήστε μια πρόσθετη διάταξη στήριξης για να την ασφαλίσετε στην ανυψωμένη θέση.

Η εξωλέμβια πρέπει να ρυμουλκείται και να αποθηκεύεται στην κανονική θέση λειτουργίας. Αν στη θέση αυτή δεν υπάρχει αρκετή απόσταση από το δρόμο, τότε ρυμουλκήστε τη μηχανή στη θέση ανύψωσης χρησιμοποιώντας μια διάταξη στήριξης της μηχανής, όπως είναι ο βραχίονας στήριξης στον καθρέφτη. Για περισσότερες λεπτομέρειες, συμβουλευτείτε τον αντιπρόσωπο της Yamaha.



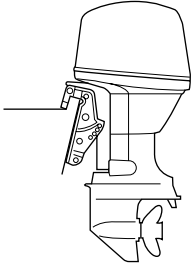

ZMU03659

RMU28290

## Αποθήκευση της εξωλέμβιας μηχανής

Όταν αποθηκεύετε την εξωλέμβια για μεγάλα χρονικά διαστήματα (2 μήνες ή περισσότερο), θα πρέπει να εκτελείτε ορισμένες σημαντικές διαδικασίες για να αποφύγετε εκτεταμένες βλάβες. Συνιστούμε να πάτε την εξωλέμβια για σέρβις στον αντιπρόσωπο της Yamaha πριν την αποθηκεύσετε. Πάντως, οι ακόλουθες διαδικασίες μπορούν να εκτελεστούν από εσάς, τον ιδιοκτήτη, με ελάχιστα εργαλεία.

RCM00600

### ΠΡΟΣΟΧΗ:

- Για να αποφύγετε τα προβλήματα που μπορεί να προκληθούν αν εισχωρήσει λάδι στον κύλινδρο από το κάρτερ, τοποθετείτε την εξωλέμβια στη στάση που δείχνεται όταν τη μεταφέρετε και την αποθηκεύετε. Αν πρόκειται να αποθηκεύσετε ή να μεταφέρετε τη μηχανή στο πλάι (όχι κάθετα), τοποθετήστε την σε ένα μαξιλάρι αφού αδειάσετε το λάδι του κινητήρα.
- Μην τοποθετείτε την εξωλέμβια στο πλάι πριν αδειάσει εντελώς το νερό ψύξης, αλλιώς μπορεί να εισχωρήσει νερό στον κύλινδρο μέσα από τη θύρα εξαγωγής και να προκαλέσει προβλήματα.
- Αποθηκεύετε την εξωλέμβια σε έναν στεγνό, καλά αεριζόμενο χώρο που δεν

φωτίζεται απευθείας από το φως του ήλιου.

- Αδειάστε τη βενζίνη που έχει μείνει στον διαχωριστή ατμών. Αν μείνει βενζίνη στον διαχωριστή ατμών για μεγάλο χρονικό διάστημα θα αποσυντεθεί και μπορεί να προκαλέσει ζημιά στον αγωγό καυσίμου.

RMU28301

## Διαδικασία

RMU29953

### Πλύσιμο με το σύστημα πλυσίματος

1. Πλύνετε το σώμα της εξωλέμβιας με γλυκό νερό. Για περισσότερες πληροφορίες, αναφερθείτε στη σελίδα 46.
2. Αποσυνδέστε τον αγωγό καυσίμου από τον κινητήρα ή κλείστε το μοχλό παροχής καυσίμου, αν υπάρχει.
3. Αφαιρέστε το καπάκι και την προπέλα.
4. Τοποθετήστε το σύστημα πλυσίματος πάνω από την εισαγωγή του νερού ψύξης.

RCM00300

### ΠΡΟΣΟΧΗ:

Μην λειτουργείτε τον κινητήρα χωρίς παροχή νερού ψύξης. Είτε θα πάθει ζημιά η αντλία νερού ή ο κινητήρας θα καταστραφεί από την υπερθέρμανση. Πριν βάλετε μπροστά τον κινητήρα, φροντίστε να τροφοδοτήσετε με νερό τις διόδους νερού ψύξης.

RCM00310

### ΠΡΟΣΟΧΗ:

Αποφύγετε να λειτουργείτε την εξωλέμβια σε υψηλές στροφές με το σύστημα πλυσίματος, γιατί μπορεί να προκληθεί υπερθέρμανση.

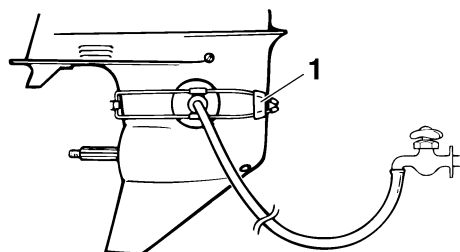

ZMU01830

## 1. Σύστημα πλυσίματος

5. Το πλύσιμο του συστήματος ψύξης είναι σημαντικό διότι εμποδίζει το φράξιμο του συστήματος ψύξης από αλάτι, άμμο ή βρωμιά. Επιπλέον, ο ψεκασμός του κινητήρα με λάδι σε λεπτή διασπορά είναι υποχρεωτικός αν θέλουμε να αποφύγουμε εκτεταμένη ζημιά του κινητήρα λόγω σκουριάς. Το πλύσιμο και ο ψεκασμός γίνονται μαζί.

RWM00090

## **ΠΡΟΕΙΔΟΠΟΙΗΣΗ**

- Μην αγγίζετε ή αφαιρείτε ηλεκτρικά εξαρτήματα όταν βάζετε μπροστά ή στη διάρκεια της λειτουργίας.
- Κρατήστε τα χέρια, τα μαλλιά και τα ρούχους μακριά από το βολάν και άλλα περιστρεφόμενα μέρη όταν η μηχανή λειτουργεί.

## ΣΗΜΕΙΩΣΗ:

- Όταν χρησιμοποιείτε το σύστημα πλυσίματος, διατηρείτε επαρκή πίεση νερού και σταθερή ροή.
- Αν ενεργοποιηθεί το προειδοποιητικό σύστημα υπερθέρμανσης, σβήστε τη μηχανή και συμβουλευτείτε τον αντιπρόσωπο της Yamaha.

6. Λειτουργήστε τον κινητήρα σε γρήγορο ρελαντί για μερικά λεπτά με νεκρά.

7. Λίγο πριν σβήσετε τον κινητήρα, ψεκάστε γρήγορα με “Λάδι σε Λεπτή Διασπορά” εναλλάξ μέσα στον σιγαστήρα εισαγωγής ή την τρύπα ψεκασμού του καλύμματος του σιγαστήρα. Αν γίνει σωστά ο ψεκασμός, η μηχανή θα βγάξει πολύ καπνό και σχεδόν θα μπουκώσει.
8. Αδειάστε τη βενζίνη που έχει μείνει στο διαχωριστή ατμών με ένα δοχείο. Ξεσφίξτε τη βίδα αδειάσματος και μετά αφαιρέστε την τάπα. Πιέστε τη βαλβίδα αέρα με ένα κατσαβίδι για να περάσει αέρας στο θάλαμο του πλωτήρα, έτσι ώστε η βενζίνη να αδειάσει ομαλά. Μετά σφίξτε τη βίδα αδειάσματος.

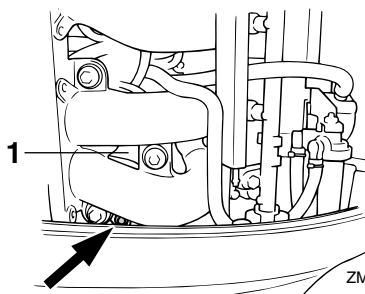

ZMU04263

## 1. Διαχωριστής ατμών

9. Αφαιρέστε το σύστημα πλυσίματος.
10. Τοποθετήστε το καπάκι.
11. Αν δεν έχετε “Λάδι σε Λεπτή Διασπορά”, σβήστε τη μηχανή μετά το βήμα 6. Μετά εκτελέστε τη διαδικασία του βήματος 8.
12. Αδειάστε το νερό ψύξης εντελώς από τον κινητήρα. Καθαρίστε καλά το σώμα.
13. Αν δεν έχετε “Λάδι σε Λεπτή Διασπορά”, βγάλτε το/τα μπουζί. Ρίξτε ένα κουταλάκι του γλυκού με καθαρό λάδι κινητήρα σε κάθε κύλινδρο. Γυρίστε μερικές φορές τη μίζα

χειροκίνητα. Τοποθετήστε πάλι το/τα μπουζί.

## ΣΗΜΕΙΩΣΗ: \_\_\_\_\_

Το σύστημα πλυσίματος μπορείτε να το προμηθευτείτε από τον αντιπρόσωπο της Yamaha.

RMU28400

## Λίπανση (εκτός από τα μοντέλα με έγχυση λαδιού)

1. Γρασάρετε τα σπειρώματα των μπουζί και τοποθετήστε το/τα μπουζί με την κατάλληλη ροπή. Για πληροφορίες σχετικά με την τοποθέτηση των μπουζί αναφερθείτε στη σελίδα 50.
2. Αλλάξτε τη βαλβολίνη. Για λεπτομέρειες αναφερθείτε στη σελίδα 59. Εξετάστε το λάδι για να δείτε αν υπάρχει νερό, πράγμα που σημαίνει ότι υπάρχει διαρροή από κάποια τσιμούχα. Η αλλαγή των τσιμουχών πρέπει να γίνεται από τον αντιπρόσωπο της Yamaha πριν τη χρήση.
3. Γρασάρετε όλα τα σημεία γρασαρίσματος. Για περισσότερες λεπτομέρειες, αναφερθείτε στη σελίδα 50.

RMU28430

## Φροντίδα της μπαταρίας

RWM00330

### ΠΡΟΕΙΔΟΠΟΙΗΣΗ

Το ηλεκτρολυτικό υγρό της μπαταρίας είναι επικίνδυνο. Περιέχει θειικό οξύ που είναι δηλητηριώδες και εξαιρετικά καυστικό.

Πάντα να ακολουθείτε τα ακόλουθα μέτρα προστασίας:

- Αποφεύγετε την επαφή του σώματος με το ηλεκτρολυτικό υγρό διότι μπορεί να προκαλέσει σοβαρά εγκαύματα ή μόνιμη βλάβη στα μάτια.
- Να φοράτε προστατευτικά γυαλιά όταν

χειρίζεστε ή εργάζεστε κοντά σε μπαταρίες.  
Αντίδοτο (ΕΞΩΤΕΡΙΚΟ):

- ΔΕΡΜΑ - Πλύνετε με νερό.
- ΜΑΤΙΑ - Πλύνετε με νερό για 15 λεπτά και καλέστε αμέσως γιατρό.

Αντίδοτο (ΕΣΩΤΕΡΙΚΟ):

- Πιείτε μεγάλες ποσότητες νερού ή γάλακτος και στη συνέχεια γάλα μαγνησίας, χτυπημένο αυγό ή φυτικό λάδι. Καλέστε αμέσως γιατρό.

Οι μπαταρίες παράγουν επίσης εκρηκτικό αέριο υδρογόνο. Συνεπώς, θα πρέπει να λαμβάνετε τις ακόλουθες προφυλάξεις:

- Φορτίζετε τις μπαταρίες σε καλά αεριζόμενο χώρο.
- Κρατάτε τις μπαταρίες μακριά από φωτιά, σπίθες ή φλόγες (για παράδειγμα: εξοπλισμό οξυγονοκόλλησης, αναμμένα τσιγάρα, κλπ.)
- ΜΗΝ ΚΑΠΝΙΖΕΤΕ όταν φορτίζετε ή χειρίζεστε τις μπαταρίες.

## ΚΡΑΤΑΤΕ ΤΙΣ ΜΠΑΤΑΡΙΕΣ ΚΑΙ ΤΟ ΗΛΕΚΤΡΟΛΥΤΙΚΟ ΥΓΡΟ ΜΑΚΡΙΑ ΑΠΟ ΠΑΙΔΙΑ.

Οι μπαταρίες διαφέρουν ανάλογα με τον κατασκευαστή. Συνεπώς, οι ακόλουθες διαδικασίες μπορεί να μην ισχύουν για όλες τις περιπτώσεις. Συμβουλευτείτε τις οδηγίες του κατασκευαστή της μπαταρίας σας.

### Διαδικασία

1. Αποσυνδέστε και βγάλτε τη μπαταρία από το σκάφος. Πάντα να αποσυνδέετε πρώτα το μαύρο αρνητικό καλώδιο για να αποφύγετε ενδεχόμενο βραχυκύκλωμα.
2. Καθαρίστε το περιβλήμα και τους ακροδέκτες της μπαταρίας. Γεμίστε όλα τα στοιχεία της μπαταρίας με απεσταγμένο νερό, μέχρι την πάνω στάθμη.
3. Αποθηκεύστε την μπαταρία σε μια

# Συντήρηση

επίπεδη επιφάνεια, σε ένα δροσερό, στεγνό και καλά αεριζόμενο χώρο που δεν τον βλέπει ο ήλιος.

- Μια φορά το μήνα, ελέγχετε το ειδικό βάρος του ηλεκτρολύτη και επαναφορτίστε όσο χρειάζεται για να μεγαλώσετε τη διάρκεια ζωής της μπαταρίας.

RMU28440

## Πλύσιμο της μονάδας ισχύος

Εκτελέστε αυτή τη διαδικασία μετά από τη λειτουργία για καλό πλύσιμο.

- Αφού σβήσετε τον κινητήρα, ξεβιδώστε τη μούφα σύνδεσης του σωλήνα ποτίσματος από την υποδοχή της λεκάνης.

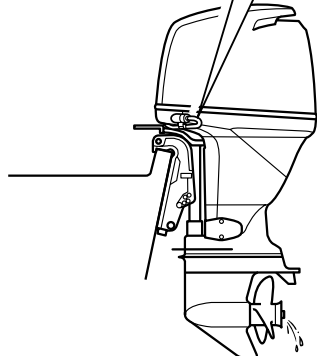
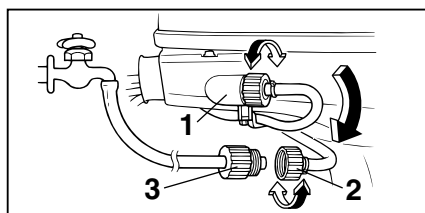

ZMU04264

- Εξάρτημα Προσαρμογής
  - Μούφα σύνδεσης σωλήνα ποτίσματος
  - Σωλήνας ποτίσματος
- Βιδώστε τη μούφα σύνδεσης του σωλήνα ποτίσματος σε έναν σωλήνα

ποτίσματος που είναι συνδεδεμένος με παροχή γλυκού νερού.

- Με τον κινητήρα σβηστό, ανοίξτε τη βρύση και αφήστε να περάσει το νερό μέσα από τις διόδους ψύξης για περίπου 15 λεπτά. Μετά κλείστε την παροχή νερού και αποσυνδέστε το σωλήνα ποτίσματος.
- Όταν ολοκληρωθεί το πλύσιμο, τοποθετήστε πάλι τη μούφα σύνδεσης στην υποδοχή της λεκάνης και σφίξτε τη καλά.

RCM00540

## ΠΡΟΣΟΧΗ:

Μην αφήνετε τη μούφα σύνδεσης του σωλήνα ποτίσματος χαλαρή στην υποδοχή της λεκάνης και μην αφήνετε το σωλήνα να κρέμεται ελεύθερος στη διάρκεια της κανονικής λειτουργίας. Το νερό θα τρέχει έξω από τη μούφα σύνδεσης αντί να ψύχει τον κινητήρα, πράγμα που μπορεί να προκαλέσει σοβαρή υπερθέρμανση. Βεβαιωθείτε ότι η μούφα σύνδεσης είναι καλά σφιγμένη στην υποδοχή μετά το πλύσιμο του κινητήρα.

## ΣΗΜΕΙΩΣΗ:

- Όταν πλένετε τη μηχανή με το σκάφος στο νερό, θα έχετε καλύτερα αποτελέσματα αν σηκώσετε την εξωλέμβια ώστε να είναι εντελώς έξω από το νερό.
- Για οδηγίες σχετικά με το σύστημα ψύξης, αναφερθείτε στη σελίδα 42.

RMU28450

## Καθαρισμός της εξωλέμβιας μηχανής

Μετά από κάθε χρήση, πλένετε το εξωτερικό της εξωλέμβιας με γλυκό νερό. Πλένετε το σύστημα ψύξης με γλυκό νερό.

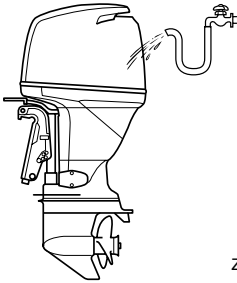

ZMU04265

ίδιου τύπου και αντίστοιχης ισχύος και υλικών. Ανταλλακτικά κατώτερης ποιότητας μπορεί να προκαλέσουν δυσλειτουργία και η απώλεια ελέγχου που ενδέχεται να προκύψει μπορεί να βάλει σε κίνδυνο τον χειριστή και τους επιβάτες. Τα αυθεντικά ανταλλακτικά και αξεσουάρ Yamaha μπορείτε να τα προμηθευτείτε από τον αντιπρόσωπο.

## ΣΗΜΕΙΩΣΗ:

Για οδηγίες σχετικά με το πλύσιμο του συστήματος ψύξης αναφερθείτε στη σελίδα 42.

RMU28460

### Έλεγχος της βαμμένης επιφάνειας της μηχανής

Ελέγξτε τη μηχανή για γρατζουνιές, χαρακιές ή ρωγμές στο χρώμα. Τα τμήματα με κατεστραμμένο χρώμα είναι πολύ πιθανό να σκουριάσουν. Αν χρειάζεται, καθαρίστε και βάψτε αυτά τα τμήματα. Ο αντιπρόσωπος μπορεί να σας προμηθεύσει με βαφή για ρετουσάρισμα.

RMU28474

## Περιοδική συντήρηση

RWM01070

### ΠΡΟΕΙΔΟΠΟΙΗΣΗ

Σβήνετε πάντα τη μηχανή όταν εκτελείτε εργασίες συντήρησης, εκτός αν ορίζεται διαφορετικά. Αν εσείς ή ο ιδιοκτήτης δεν έχετε εξοικείωση με το σέρβις της μηχανής, αυτή η εργασία θα πρέπει να γίνει από τον αντιπρόσωπο της Yamaha ή άλλον ικανό μηχανικό.

RMU28510

### Ανταλλακτικά

Αν χρειάζονται ανταλλακτικά, χρησιμοποιήστε μόνο αυθεντικά ανταλλακτικά Yamaha ή ανταλλακτικά του

# Συντήρηση

RMU30560

## Πίνακας συντήρησης

### ΣΗΜΕΙΩΣΗ:

- Αναφερθείτε στα τμήματα αυτού του κεφαλαίου για περιγραφή των εργασιών συντήρησης ανάλογα με το μοντέλο.
- Ο κύκλος συντήρησης αυτών των πινάκων προϋποθέτει χρήση 200 ωρών ανά έτος. Η συχνότητα της συντήρησης θα πρέπει να μεταβάλλεται ανάλογα με τη χρήση, αλλά ο ακόλουθος πίνακας δίνει γενικές καθοδηγητικές γραμμές. Αναφερθείτε στα τμήματα αυτού του κεφαλαίου για επεξήγηση των ενεργειών ανάλογα με το μοντέλο.
- Πιθανόν να χρειάζεται αποσυναρμολόγηση ή επισκευή ανάλογα με το αποτέλεσμα των ελέγχων συντήρησης.
- Τα αναλώσιμα ανταλλακτικά και λιπαντικά χάνουν την αποτελεσματικότητά τους με τον καιρό και με την φυσιολογική χρήση, ανεξάρτητα από την περίοδο της εγγύησης.

Το σύμβολο “●” υποδηλώνει τους ελέγχους που μπορείτε να κάνετε μόνοι σας.

Το σύμβολο “○” υποδηλώνει εργασίες που πρέπει να γίνουν από τον αντιπρόσωπο της Yamaha.

Αντικείμενο	Ενέργειες	Στις πρώτες		Κάθε	
		10 ώρες (1 μήνα)	50 ώρες (3 μήνες)	100 ώρες (6 μήνες)	200 ώρες (1 χρόνος)
Άνοδος(οι) (εξωτερική)	Έλεγχος / αντικατάσταση		●/○	●/○	
Άνοδος(οι) (εσωτερική)	Έλεγχος / αντικατάσταση				○
Μπαταρία	Έλεγχος / φόρτιση	●/○			
Δίοδοι νερού ψύξης	Καθαρισμός		●	●	
Σφιχτήρας καπακιού	Έλεγχος				●
Φίλτρο καυσίμου (μπορεί να αποσυναρμολογηθεί)	Έλεγχος / καθαρισμός	●	●	●	
Σύστημα τροφοδοσίας	Έλεγχος	●	●	●	
Βαλβολίνη	Αλλαγή	●		●	
Σημεία γρασαρίσματος	Γρασάρισμα			●	
Ταχύτητα ρελαντί (Μοντέλα EFI)	Έλεγχος / ρύθμιση				○
ΒΕΠ (Βαλβίδα Ελέγχου Πίεσης)	Έλεγχος				○
Μονάδα ηλεκτρικής κλίσης και ανύψωσης	Έλεγχος				○
Προπέλα και κοπίλια	Έλεγχος / αντικατάσταση		●	●	

# Συντήρηση

Αντικείμενο	Ενέργειες	Στις πρώτες		Κάθε	
		10 ώρες (1 μήνα)	50 ώρες (3 μήνες)	100 ώρες (6 μήνες)	200 ώρες (1 χρόνος)
Σύνδεσμος ταχυτήτων / ντίζα ταχυτήτων	Έλεγχος / ρύθμιση				○
Θερμοστάτης	Έλεγχος				○
Σύνδεσμος γκαζιού / ντίζα γκαζιού / χρονισμός απόκρισης γκαζιού	Έλεγχος / ρύθμιση				○
Αντλία νερού	Έλεγχος				○
Λάδι κινητήρα	Έλεγχος / αντικατάσταση	●		●	
Φίλτρο λαδιού (κυλινδρικό)	Αλλαγή				○
Μπουζί	Καθαρισμός / ρύθμιση / αντικατάσταση	●			●
Ιμάντας χρονισμού	Έλεγχος / αντικατάσταση			○	○

## ΣΗΜΕΙΩΣΗ:

Όταν χρησιμοποιείτε την εξωλέμβια σε θαλασσινό, θολό ή λασπώδες νερό, θα πρέπει να καθαρίζετε τον κινητήρα με καθαρό νερό μετά από κάθε χρήση.

RMU28871

## Πίνακας συντήρησης (πρόσθετος)

Αντικείμενο	Ενέργειες	Κάθε	
		500 ώρες (2.5 χρόνια)	1000 ώρες (5 χρόνια)
Ιμάντας χρονισμού	Αντικατάσταση		○
Διάκενο βαλβίδας (DOHC)	Έλεγχος / ρύθμιση	○	

RMU28910

## ΣΗΜΕΙΩΣΗ:

Όταν χρησιμοποιείτε βενζίνη με μόλυβδο ή με υψηλή περιεκτικότητα σε θείο, ο έλεγχος του διακένου της βαλβίδας θα πρέπει να γίνεται πιο συχνά από κάθε 500 ώρες.

# Συντήρηση

RMU28940

## Λίπανση

Γράσο Yamaha τύπου A (αδιάβροχο γράσο)

Γράσο Yamaha τύπου D (αντιδιαβρωτικό γράσο, για τον άξονα της προπέλας)

F115A, FL115A

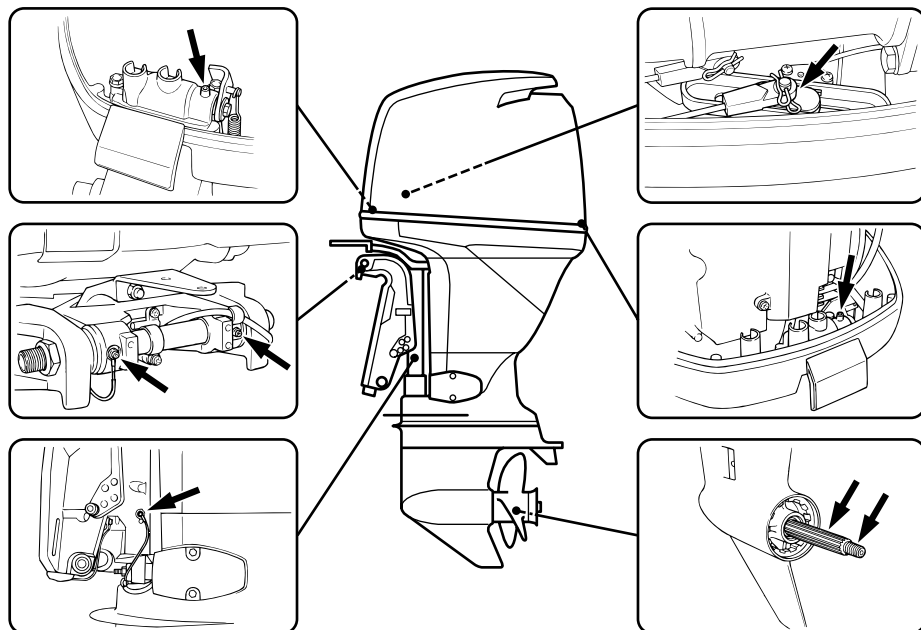

ZMU04266

RMU28951

## Καθαρισμός και ρύθμιση των μπουζι

RWM00560

### **ΠΡΟΕΙΔΟΠΟΙΗΣΗ**

Όταν αφαιρείτε ή τοποθετείτε ένα μπουζί, προσέξτε να μην κάνετε ζημιά στον μονωτή. Αν πάθει ζημιά ο μονωτής μπορεί να βγαίνουν έξω οι σπίθες και να προκληθεί φωτιά ή έκρηξη.

Το μπουζί είναι ένα σημαντικό εξάρτημα του κινητήρα και εύκολο να ελεγχθεί. Η κατάσταση του μπουζι μπορεί να σημαίνει κάτι για την κατάσταση του κινητήρα. Για παράδειγμα, αν η πορσελάνη του κεντρικού ηλεκτροδίου είναι πολύ λευκή, αυτό μπορεί

να σημαίνει διαρροή αέρα από την εισαγωγή ή πρόβλημα ανάμιξης καυσίμου σε αυτόν τον κύλινδρο. Μην επιχειρήσετε να διαγνώσετε μόνοι σας τα προβλήματα. Πηγαίνετε την εξωλέμβια στον αντιπρόσωπο της Yamaha. Θα πρέπει από καιρό σε καιρό να βγάζετε και να ελέγχετε το μπουζί, διότι η θερμοκρασία και τα κατακάθια προκαλούν προοδευτική υποβάθμιση και διάβρωση του μπουζιού. Αν η διάβρωση των ηλεκτροδίων είναι εκτεταμένη ή αν υπάρχουν πολλά κατακάθια άνθρακα ή άλλα στοιχεία, θα πρέπει να αντικαταστήσετε το μπουζί με ένα άλλο του



σωστού τύπου.

Κατάλληλο μπουζί:  
LFR6A-11

Πριν τοποθετήσετε το μπουζί, μετρήστε το διάκενο της ακίδας με ένα συρμάτινο παχύμετρο. Αν χρειάζεται, ρυθμίστε το διάκενο σύμφωνα με την προδιαγραφή.

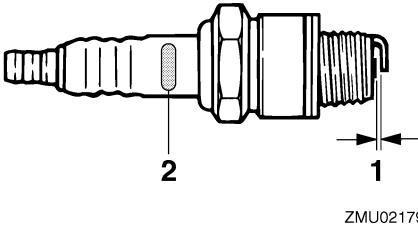

1. Διάκενο ακίδας
2. Σημάδι αναγνώρισης μπουζιού (NGK)

Διάκενο ακίδας:  
1.0–1.1 mm (0.039–0.043 in)

Όταν τοποθετείτε το μπουζί, πάντα να καθαρίζετε την επιφάνεια της φλάντζας και να χρησιμοποιείτε μια νέα φλάντζα. Σκουπίζετε τυχόν βρωμιές από τα σπειρώματα και βιδώνετε το μπουζί στην κατάλληλη ροπή.

Ροπή σύσφιξης μπουζιού:  
25.0 Nm (18.4 ft-lb) (2.55 kgf-m)

## ΣΗΜΕΙΩΣΗ:

Αν δεν έχετε εύκαιρο ροπόκλειδο όταν τοποθετείτε το μπουζί, μπορείτε να το βιδώσετε κατά προσέγγιση 1/4 έως 1/2 της στροφής μετά το σφίξιμο με τα δάχτυλα. Μόλις βρείτε ροπόκλειδο, πάντως, σφίξτε το μπουζί στην σωστή ροπή.

RMU28962

Έλεγχος του συστήματος καυσίμου

RWM00060

## ΠΡΟΕΙΔΟΠΟΙΗΣΗ

Η βενζίνη και οι αναθυμιάσεις της είναι εξαιρετικά εύφλεκτες και εκρηκτικές ύλες. Μην καπνίζετε όταν βάζετε καύσιμο στην εξωλέμβια και μείνετε μακριά από σπίθες, φλόγες ή άλλες πηγές ανάφλεξης.

RWM00910

## ΠΡΟΕΙΔΟΠΟΙΗΣΗ

Η διαρροή καυσίμου μπορεί να προκαλέσει φωτιά ή έκρηξη.

- Ελέγχετε τακτικά για διαρροές καυσίμου.
- Αν βρείτε κάποια διαρροή, το σύστημα καυσίμου θα πρέπει να επισκευαστεί από έμπειρο μηχανικό. Ακατάλληλες επισκευές μπορεί να κάνουν επισφαλή τη χρήση της εξωλέμβιας.

Ελέγξτε τους αγωγούς του καυσίμου για διαρροές, ρωγμές ή κακή λειτουργία. Αν βρείτε κάποιο πρόβλημα, θα πρέπει να το επισκευάσει αμέσως ο αντιπρόσωπος της Yamaha ή άλλος έμπειρος μηχανικός.

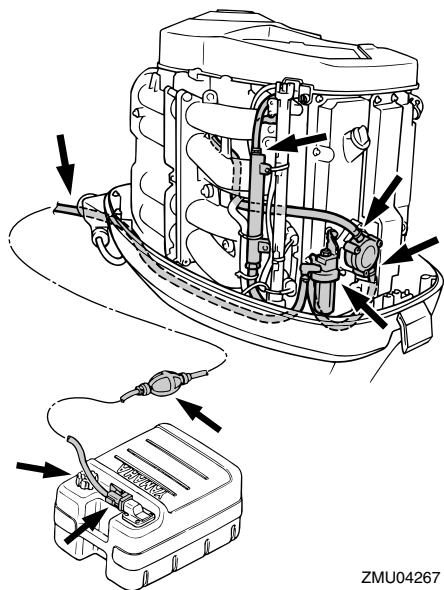

ZMU04267

## Σημεία ελέγχου

- Διαρροή εξαρτημάτων του συστήματος καυσίμου
- Διαρροή του συνδέσμου του αγωγού καυσίμου
- Ρωγμές στον αγωγό του καυσίμου ή άλλη ζημιά
- Διαρροή του συνδετήρα καυσίμου

RMU28980

## Έλεγχος του φίλτρου καυσίμου

RWM00310

### **ΠΡΟΕΙΔΟΠΟΙΗΣΗ**

Η βενζίνη είναι εξαιρετικά εύφλεκτη και οι αναθυμιάσεις της είναι εύφλεκτες και εκρηκτικές.

- Αν έχετε ερωτήσεις σχετικά με την σωστή εκτέλεση αυτής της διαδικασίας, επικοινωνήστε με τον αντιπρόσωπο της Yamaha.
- Μην εκτελέσετε αυτή τη διαδικασία με ζεστό κινητήρα ή με τον κινητήρα σε

λειτουργία. Αφήστε τη μηχανή να κρυώσει.

- Στο φίλτρο καυσίμου θα υπάρχει καύσιμο. Προσοχή στις σπίθες, στα τσιγάρα, τις φλόγες ή άλλες πηγές ανάφλεξης.
- Με αυτή τη διαδικασία θα χυθεί λίγο καύσιμο. Περισυλλέξτε το καύσιμο σε ένα πανί. Σκουπίστε αμέσως τυχόν καύσιμο που χυθεί.
- Το φίλτρο καυσίμου πρέπει να συναρμολογηθεί προσεκτικά με τον δακτύλιο στεγανοποίησης, το σώμα του φίλτρου και τους σωλήνες στη θέση τους. Λάθος συναρμολόγηση μπορεί να προκαλέσει διαρροή καυσίμου, που ενέχει κινδύνους φωτιάς ή έκρηξης.

RMU29021

## Καθαρισμός του φίλτρου καυσίμου

### ΣΗΜΕΙΩΣΗ:

Αν υπάρχει νερό στο καύσιμο, ο πλωτήρας ανεβαίνει. Αν συμβεί αυτό, αφαιρέστε το σώμα του φίλτρου και αδειάστε το νερό.

1. Αφαιρέστε το παξιμάδι που συγκρατεί το σύστημα του φίλτρου καυσίμου, αν υπάρχει.

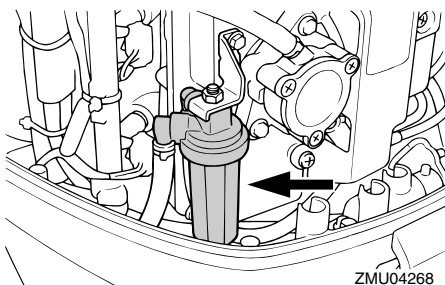

ZMU04268

2. Ξεβιδώστε το σώμα του φίλτρου, μαζεύοντας το καύσιμο που τυχόν χυθεί με ένα πανί.
3. Αφαιρέστε το στοιχείο του φίλτρου και πλύνετε το σε διάλυμα. Αφήστε το να στεγνώσει. Εξετάστε το στοιχείο του

φίλτρου και τον δακτύλιο στεγανοποίησης και βεβαιωθείτε ότι είναι σε καλή κατάσταση. Αν χρειάζεται, αντικαταστήστε τα. Αν βρείτε νερό στο καύσιμο, θα πρέπει να ελέγξετε και να καθαρίσετε το φορητό δοχείο καυσίμου Yamaha ή άλλα δοχεία καυσίμου που χρησιμοποιείτε.

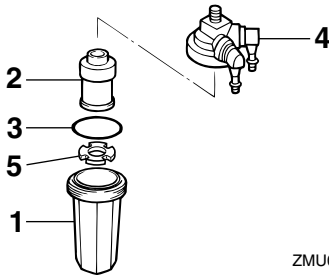

ZMU04269

1. Σώμα φίλτρου
  2. Στοιχείο φίλτρου
  3. Δακτύλιος στεγανοποίησης
  4. Περίβλημα φίλτρου
  5. Πλωτήρας
4. Τοποθετήστε πάλι το στοιχείο του φίλτρου στο σώμα. Βεβαιωθείτε ότι ο δακτύλιος στεγανοποίησης είναι στη σωστή θέση μέσα στο σώμα. Βιδώστε καλά το σώμα στο περίβλημα του φίλτρου.
  5. Συνδέστε το σύστημα του φίλτρου στον βραχίονα.
  6. Λειτουργήστε τον κινητήρα και ελέγξτε το φίλτρο και τους αγωγούς καυσίμου για διαρροές.

RMU29040

**Έλεγχος της ταχύτητας ρελαντί**

RWM00450

## **ΠΡΟΕΙΔΟΠΟΙΗΣΗ**

- Μην αγγίζετε ή αφαιρείτε ηλεκτρικά εξαρτήματα όταν βάζετε μπροστά ή στη

διάρκεια της λειτουργίας.

- Μην πλησιάζετε τα χέρια, τα μαλλιά και τα ρούχα σας στο βολάν και άλλα περιστρεφόμενα μέρη ενώ λειτουργεί ο κινητήρας.
- **Μοντέλα 2 ίππων:** Η προπέλα περιστρέφεται όταν λειτουργεί ο κινητήρας. Μην μετακινήσετε το μοχλό γκαζιού από τη θέση εκκίνησης στη διάρκεια του ζεστάματος του κινητήρα. Αλλιώς, το σκάφος θα μετακινηθεί απότομα και μπορεί να προκληθεί ατύχημα.

RCM00490

## **ΠΡΟΣΟΧΗ:**

Η διαδικασία αυτή πρέπει να εκτελείται με την εξωλέμβια στο νερό. Μπορεί να χρησιμοποιηθεί σύστημα πλυσίματος ή δεξαμενή δοκιμής.

Για τη διαδικασία αυτή θα πρέπει να χρησιμοποιηθεί ένα στροφόμετρο. Τα αποτελέσματα μπορεί να διαφέρουν ανάλογα με το αν η δοκιμή γίνεται με το σύστημα πλυσίματος, σε δεξαμενή δοκιμής ή με την εξωλέμβια στο νερό.

1. Βάλτε μπροστά τον κινητήρα και αφήστε τον να ζεσταθεί καλά στη νεκρά, μέχρι να λειτουργεί ομαλά.

Μοντέλα 2 ίππων: Ζεστάνετε τον κινητήρα με το γκάζι στη θέση εκκίνησης (start) ή λιγότερο. Αν η εξωλέμβια είναι τοποθετημένη σε σκάφος, βεβαιωθείτε ότι το σκάφος είναι δεμένο καλά.

## **ΣΗΜΕΙΩΣΗ:**

Ο σωστός έλεγχος της ταχύτητας ρελαντί μπορεί να γίνει μόνο αν ο κινητήρας έχει ζεσταθεί καλά. Αλλιώς, οι στροφές θα είναι ψηλότερες από το κανονικό. Αν έχετε δυσκολία στο να βρείτε την ταχύτητα ρελαντί ή αν η ταχύτητα ρελαντί χρειάζεται

# Συντήρηση

ρύθμιση, συμβουλευτείτε τον αντιπρόσωπο της Yamaha ή άλλον έμπειρο μηχανικό.

2. Ελέγξτε αν η ταχύτητα ρελαντί είναι ρυθμισμένη σύμφωνα με τις προδιαγραφές. Αναφερθείτε στη σελίδα 41 για την κατάλληλη ταχύτητα ρελαντί.

RMU29073

## Αλλαγή του λαδιού κινητήρα

RWM00760

### ΠΡΟΕΙΔΟΠΟΙΗΣΗ

- Αποφύγετε να αλλάξετε το λάδι αμέσως μόλις σβήσετε τον κινητήρα. Το λάδι είναι καυτό και θα πρέπει να είσαστε προσεκτικοί για να αποφύγετε καψίματα.
- Βεβαιωθείτε ότι η εξωλέμβια είναι καλά ασφαλισμένη στον καθρέφτη ή σε μια σταθερή βάση.

RCM00970

### ΠΡΟΣΟΧΗ:

- Μην παραγμιζετε με λάδι και βεβαιωθείτε ότι η εξωλέμβια είναι σε κάθετη θέση (δεν έχει κλίση) όταν ελέγχετε ή αλλάξετε το λάδι.
- Αν η στάθμη του λαδιού είναι πάνω από την ένδειξη μέγιστης στάθμης, αδειάστε μέχρι να έρθει στη σωστή στάθμη. Υπερβολική ποσότητα λαδιού μπορεί να προκαλέσει διαρροή ή βλάβη.

RCM01240

### ΠΡΟΣΟΧΗ:

Αλλάξτε το λάδι του κινητήρα μετά από τις πρώτες 10 ώρες λειτουργίας και από εκεί και πέρα κάθε 100 ώρες ή ανά 6 μήνες. Αλλιώς ο κινητήρας θα έχει γρήγορη φθορά.

### ΣΗΜΕΙΩΣΗ:

Αλλάζετε το λάδι όταν είναι ακόμα ζεστό.

1. Τοποθετήστε την εξωλέμβια σε κάθετη θέση (χωρίς κλίση).

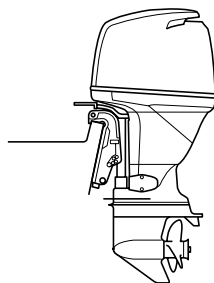

ZMU04270

2. Χρησιμοποιείτε ένα κατάλληλο δοχείο που να χωράει παραπάνω λάδι από την ποσότητα που υπάρχει στο κάρτερ. Ξεσφίξτε και αφαιρέστε τη βίδα αδειάσματος ενώ κρατάτε το δοχείο κάτω από την τρύπα. Αφήστε το λάδι να αδειάσει εντελώς. Σκουπίστε αμέσως το λάδι που τυχόν χυθεί.

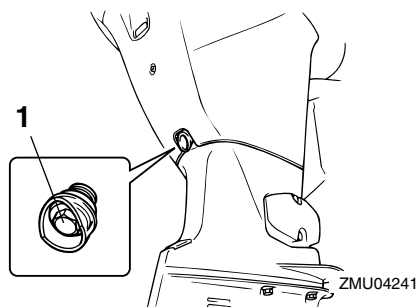

ZMU04241

1. Βίδα αδειάσματος
3. Βάλτε μια καινούρια φλάντζα στη βίδα αδειάσματος. Απλώστε ένα λεπτό στρώμα λαδιού στη φλάντζα και τοποθετήστε τη βίδα αδειάσματος.

Ροπή σύσφιξης της βίδας αδειάσματος:  
28.0 Nm (20.7 ft-lb) (2.86 kgf-m)

### ΣΗΜΕΙΩΣΗ:

Αν δεν έχετε διαθέσιμο ροπόκλειδο όταν τοποθετείτε τη βίδα αδειάσματος, σφίξτε τη

βίδα με το χέρι μέχρι η φλάντζα να έρθει σε επαφή με την επιφάνεια της βίδας αδειάσματος. Μετά σφίξτε 1/4 έως 1/2 της στροφής ακόμα. Με την πρώτη ευκαιρία σφίξτε τη βίδα αδειάσματος στη σωστή ροπή με ένα ροπόκλειδο.

4. Προσθέστε τη σωστή ποσότητα λαδιού στην τρύπα του δοχείου. Τοποθετήστε την τάπα του δοχείου.

Συνιστώμενο λάδι κινητήρα:

Λάδι τετράχρονου κινητήρα  
εξωλέμβιας

Ποσότητα λαδιού κινητήρα (χωρίς το φίλτρο λαδιού):

4.3 L (4.55 US qt) (3.78 Imp.qt)

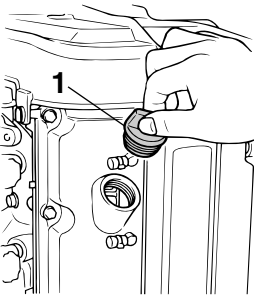

ZMU04271

1. Τάπα δοχείου λαδιού

5. Βάλτε μπροστά τον κινητήρα και επιβεβαιώστε ότι η προειδοποιητική ένδειξη χαμηλής πίεσης λαδιού (αν υπάρχει) σβήνει. Βεβαιωθείτε ότι δεν υπάρχουν διαρροές λαδιού.

RCM00680

## ΠΡΟΣΟΧΗ:

Αν η προειδοποιητική ένδειξη χαμηλής πίεσης λαδιού δεν σβήνει ή αν υπάρχει διαρροή λαδιού, σβήστε τη μηχανή και βρείτε την αιτία. Αν συνεχίσετε τη λειτουργία με πρόβλημα, μπορεί να προκληθεί σοβαρή

ζημιά στον κινητήρα. Αν δεν μπορείτε να εντοπίσετε και να διορθώσετε το πρόβλημα, συμβουλευτείτε τον αντιπρόσωπο της Yamaha.

6. Σβήστε τη μηχανή και περιμένετε 3 λεπτά. Ελέγξτε πάλι τη στάθμη του λαδιού χρησιμοποιώντας τη ράβδο μέτρησης και βεβαιωθείτε ότι το λάδι είναι μεταξύ της μέγιστης και της ελάχιστης στάθμης. Προσθέστε λάδι αν η στάθμη είναι κάτω από το κατώτατο όριο ή αφαιρέστε λάδι αν η στάθμη είναι πάνω από το ανώτατο όριο.

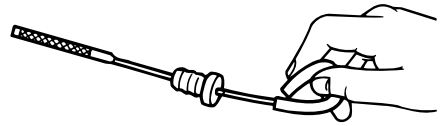

ZMU02058

7. Απαλλαγείτε από το χρησιμοποιημένο λάδι σύμφωνα με τους τοπικούς κανονισμούς.

## ΣΗΜΕΙΩΣΗ:

- Για περισσότερες πληροφορίες σχετικά με το πού να πετάξετε το χρησιμοποιημένο λάδι, συμβουλευτείτε τον αντιπρόσωπο της Yamaha.
- Αλλάζετε πιο συχνά το λάδι όταν λειτουργείτε τη μηχανή κάτω από δύσκολες συνθήκες όπως μεγάλα διαστήματα με χαμηλή ταχύτητα.

RMU29111

## Έλεγχος καλωδιώσεων και βυσμάτων

- Βεβαιωθείτε ότι όλα τα καλώδια γείωσης είναι καλά πιασμένα.
- Βεβαιωθείτε ότι όλα τα βύσματα είναι

# Συντήρηση

καλά συνδεδεμένα.

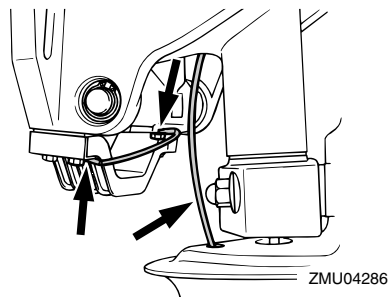

RMU29120

## Διαρροή καυσαερίων

Βάλτε μπροστά τον κινητήρα και βεβαιωθείτε ότι δεν υπάρχει διαρροή καυσαερίων από τους συνδέσμους μεταξύ του καλύμματος της εξάτμισης, της κυλινδροκεφαλής και του στροφαλοθάλαμου.

RMU29130

## Διαρροή νερού

Βάλτε μπροστά τον κινητήρα και βεβαιωθείτε ότι δεν υπάρχει διαρροή νερού από τους συνδέσμους μεταξύ του καλύμματος της εξάτμισης, της κυλινδροκεφαλής και του στροφαλοθάλαμου.

RMU29140

## Διαρροή λαδιού κινητήρα

Ελέγξτε για διαρροές λαδιού γύρω από τον κινητήρα.

## ΣΗΜΕΙΩΣΗ:

Αν βρείτε κάποια διαρροή, συμβουλευτείτε τον αντιπρόσωπο της Yamaha.

RMU29153

## Έλεγχος του συστήματος ηλεκτρικής κλίσης και ανύψωσης

RWM00430

## **ΠΡΟΕΙΔΟΠΟΙΗΣΗ**

- Ποτέ μην πηγαίνετε κάτω από την κάτω μονάδα όταν είναι ανυψωμένη, ακόμα και

αν έχει ασφαλίσει με τον μοχλό ασφάλισης της ανύψωσης. Μπορεί να τραυματιστείτε σοβαρά αν τυχόν πέσει η μηχανή.

- Πριν κάνετε αυτή τη δοκιμή, βεβαιωθείτε ότι δεν βρίσκεται κανείς κάτω από την εξωλέμβια.

1. Ελέγξτε τη μονάδα ηλεκτρικής κλίσης και ανύψωσης για σημάδια διαρροών λαδιού.
2. Ελέγξτε όλους του διακόπτες της ηλεκτρικής κλίσης και ανύψωσης στο χειριστήριο και στη λεκάνη της μηχανής (αν υπάρχουν) και βεβαιωθείτε ότι λειτουργούν.
3. Σηκώστε επάνω την εξωλέμβια και ελέγξτε αν οι ράβδοι κλίσης και ανύψωσης έχουν πιεστεί εντελώς έξω.

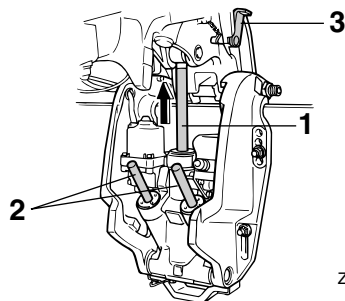

1. Ράβδος ανύψωσης
  2. Ράβδοι κλίσης
  3. Μοχλός στήριξης ανύψωσης
4. Ασφαλίστε τη μηχανή στη σηκωμένη θέση με το μοχλό στήριξης της ανύψωσης. Πιέστε λίγο το διακόπτη κατεβάσματος ώστε η μηχανή να στηριχτεί από το μοχλό στήριξης της ανύψωσης.

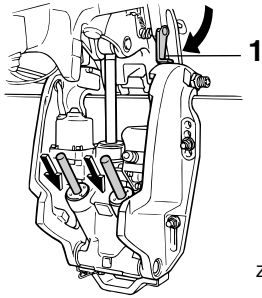

ZMU02634

1. Μοχλός στήριξης ανύψωσης
5. Βεβαιωθείτε ότι οι ράβδοι κλίσης και ανύψωσης δεν έχουν ίχνη διάβρωσης ή άλλα ελαττώματα.
6. Ενεργοποιήστε το διακόπτη κατεβάσματος μέχρι οι ράβδοι κλίσης να υποχωρήσουν εντελώς μέσα στους κυλίνδρους.

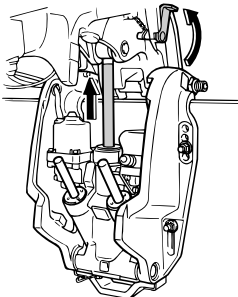

ZMU02635

7. Ενεργοποιήστε το διακόπτη κλίσης προς τα πάνω μέχρι να ανοίξει εντελώς η ράβδος ανύψωσης. Απασφαλίστε το μοχλό στήριξης της ανύψωσης.
8. Κατεβάστε την εξωλέμβια. Βεβαιωθείτε ότι οι ράβδοι κλίσης και ανύψωσης λειτουργούν ομαλά.

## ΣΗΜΕΙΩΣΗ:

Αν κάποιος από τους παραπάνω ελέγχους δεν έχει ικανοποιητικά αποτελέσματα, συμβουλευτείτε τον αντιπρόσωπο της

Yamaha.

RMU29171

## Έλεγχος της προπέλας

RWM00321

### ΠΡΟΕΙΔΟΠΟΙΗΣΗ

Μπορεί να τραυματιστείτε σοβαρά αν πάρετε μπροστά κατά λάθος ο κινητήρας όταν βρίσκεστε κοντά στην προπέλα.

- Πριν ελέγξετε, αφαιρέσετε ή τοποθετήσετε την προπέλα, αφαιρέστε τις πίτες των μπουζί. Επίσης, βάλτε νεκρά ταχύτητα, στρέψτε το γενικό διακόπτη στη θέση “OFF” (off) και αφαιρέστε το κλειδί, και αποσυνδέστε το καλώδιο από τον διακόπτη σταματήματος του κινητήρα. Διακόψτε την παροχή της μπαταρίας αν το σκάφος διαθέτει διακόπτη αποκοπής.
- Μην χρησιμοποιείτε το χέρι σας για να κρατήσετε την προπέλα όταν χαλαρώνετε ή σφίγγετε το παξιμάδι της προπέλας. Τοποθετήστε ένα χοντρό κομμάτι ξύλου μεταξύ της πλάκας κατά της σπηλαίωσης και της προπέλας ώστε να μην μπορεί να γυρίσει η προπέλα.

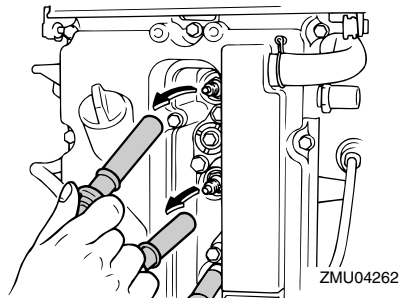

ZMU04262

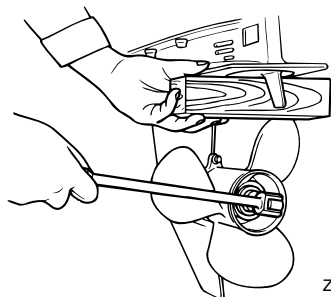

ZMU01897

## Σημεία ελέγχου

- Ελέγξτε όλα τα πτερύγια της προπέλας για φθορά, διάβρωση λόγω σπηλαιώσης ή επαφής με τον αέρα ή άλλη ζημιά.
- Ελέγξτε τον άξονα της προπέλας για τυχόν ζημιά.
- Ελέγξτε τα πολύσφηνα / την κοπίλια για φθορά ή ζημιά.
- Ελέγξτε μήπως υπάρχουν πετονιές τυλιγμένες γύρω από τον άξονα της προπέλας.

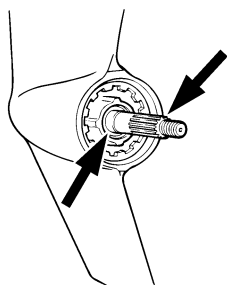

ZMU01803

- Ελέγξτε την τσιμούχα λαδιού του άξονα της προπέλας μήπως έχει πάθει ζημιά.

## ΣΗΜΕΙΩΣΗ:

Αν υπάρχει κοπίλια: Η κοπίλια έχει σχεδιαστεί ώστε να σπάσει αν η προπέλα χτυπήσει σε κάποιο υποβρύχιο εμπόδιο, προστατεύοντας έτσι την προπέλα και τον μηχανισμό οδήγησης. Μετά, η προπέλα θα γυρίζει ελεύθερα στον άξονα. Αν συμβεί αυτό, θα πρέπει να αντικαταστήσετε την

κοπίλια.

RMU29193

## Αφαίρεση της προπέλας

1. Ισιώστε την κοπίλια και τραβήξτε την έξω χρησιμοποιώντας μια πένσα.
2. Αφαιρέστε το παξιμάδι της προπέλας, τη ροδέλα και τον αποστάτη (αν υπάρχει).

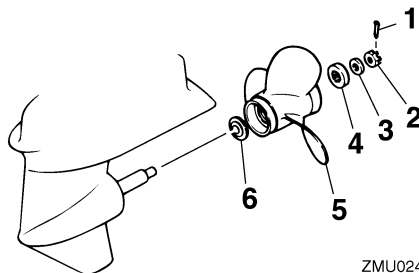

ZMU02416

1. Κοπίλια
2. Παξιμάδι προπέλας
3. Ροδέλα
4. Αποστάτης
5. Προπέλα
6. Ροδέλα ώσης

3. Αφαιρέστε την προπέλα και τη ροδέλα ώσης.

RMU29240

## Τοποθέτηση της προπέλας

RWM00770



Στα μοντέλα αντίστροφης περιστροφής, φροντίστε να χρησιμοποιήσετε προπέλα κατάλληλη για αριστερόστροφη περιστροφή. Αυτές οι προπέλες αναγνωρίζονται από το γράμμα “L” μετά την ένδειξη μεγέθους πάνω στην προπέλα. Αλλιώς, το σκάφος μπορεί να κινηθεί σε αντίθετη κατεύθυνση από την



αναμενόμενη.

RCM00340

## ΠΡΟΣΟΧΗ:

- Φροντίστε να τοποθετήσετε τη ροδέλα ώσης πριν τοποθετήσετε την προπέλα, αλλιώς θα πάθει ζημιά το κάτω τμήμα και ο ομφαλός της προπέλας.
- Χρησιμοποιήστε καινούρια κοπίλια και λυγίστε τις άκρες ώστε να ασφαλίσει καλά. Αλλιώς μπορεί να βγει η προπέλα κατά τη λειτουργία και να την χάσετε.

1. Βάλτε γράσο θαλάσσης Yamaha ή αντιδιαβρωτικό γράσο στον άξονα της προπέλας.
2. Τοποθετήστε τη ροδέλα ώσης και την προπέλα στον άξονα της προπέλας.
3. Τοποθετήστε τη ροδέλα και τον αποστάτη. Σφίξτε το παξιμάδι της προπέλας στη ροπή που ορίζεται.
4. Ευθυγραμμίστε το παξιμάδι της ροδέλας με την τρύπα του άξονα της προπέλας. Βάλτε μια νέα κοπίλια στην τρύπα και λυγίστε τις άκρες της.

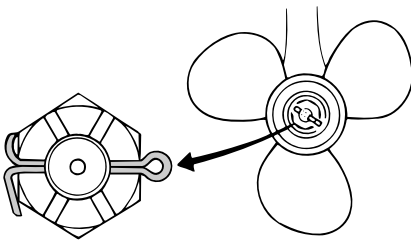

ZMU02063

## ΣΗΜΕΙΩΣΗ:

Αν το παξιμάδι της προπέλας δεν ευθυγραμμίζεται με την τρύπα του άξονα της προπέλας μετά το σφίξιμο στην καθορισμένη ροπή, σφίξτε κι άλλο το παξιμάδι για να το ευθυγραμμίσετε με την

τρύπα.

RMU29280

## Αλλαγή βαλβολίνης

RWM00800

## ΠΡΟΕΙΔΟΠΟΙΗΣΗ

- Βεβαιωθείτε ότι η εξωλέμβια είναι καλά ασφαλισμένη στον καθρέφτη ή σε μια σταθερή βάση. Μπορεί να τραυματιστείτε σοβαρά αν πέσει πάνω σας.
- Ποτέ μην πηγαίνετε κάτω από την κάτω μονάδα όταν είναι ανυψωμένη, ακόμα και αν έχει ασφαλίσει με τον μοχλό ή τον πείρο στήριξης της ανύψωσης. Μπορεί να τραυματιστείτε σοβαρά αν τυχόν πέσει η μηχανή.

1. Δώστε κλίση στην εξωλέμβια μηχανή έτσι ώστε η βίδα αδειάσματος του λαδιού γκραναζιών να είναι στο χαμηλότερο δυνατόν σημείο.
2. Τοποθετήστε ένα κατάλληλο δοχείο κάτω από τη θήκη των γκραναζιών.
3. Αφαιρέστε τη βίδα αδειάσματος της βαλβολίνης.

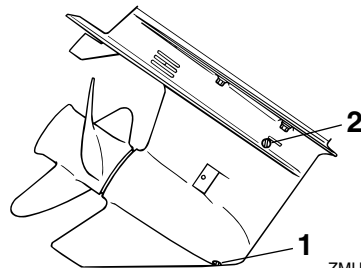

ZMU03273

1. Βίδα αδειάσματος βαλβολίνης
2. Βίδα στάθμης λαδιού

## ΣΗΜΕΙΩΣΗ:

Αν η βίδα αδειάσματος της βαλβολίνης είναι μαγνητική: αφαιρέστε όλα τα μεταλλικά τμήματα από τη βίδα πριν την τοποθετήσετε.

# Συντήρηση

4. Αφαιρέστε τη βίδα στάθμης λαδιού για να αδειάσει εντελώς το λάδι.

RCM00710

## ΠΡΟΣΟΧΗ:

Ελέγξτε το χρησιμοποιημένο λάδι αφού αδειάσει. Αν είναι γαλακτώδες, σημαίνει ότι περνάει νερό στη θήκη των γραναζιών και μπορεί να προκαλέσει ζημιά. Συμβουλευτείτε τον αντιπρόσωπο της Yamaha σχετικά με την επισκευή των τσιμουχών του κάτω τμήματος.

## ΣΗΜΕΙΩΣΗ:

Για να απαλλαγείτε από το χρησιμοποιημένο λάδι, συμβουλευτείτε τον αντιπρόσωπο της Yamaha.

5. Με την εξωλέμβια σε κάθετη θέση και χρησιμοποιώντας ένα ειδικό εξάρτημα γεμίσματος (ελαστικό ή με πίεση), ψεκάστε τη βαλβολίνη στην τρύπα της βίδας αδειάσματος.

Συνιστώμενη βαλβολίνη:

Βαλβολίνη ποδιού SAE#90

Ποσότητα βαλβολίνης:

F115AET 760.0 cm<sup>3</sup> (25.70 US oz)

(26.81 Imp.oz)

FL115AET 715.0 cm<sup>3</sup> (24.18 US oz)

(25.17 Imp.oz)

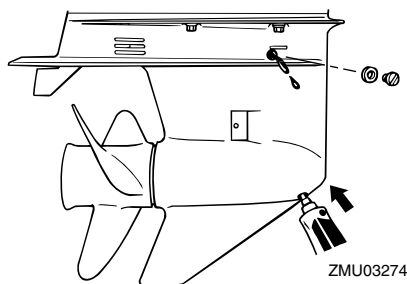

6. Όταν το λάδι αρχίσει να ρέει έξω από τη βίδα στάθμης λαδιού, τοποθετήστε και

σφίξτε τη βίδα στάθμης.

7. Τοποθετήστε και σφίξτε τη βίδα αδειάσματος της βαλβολίνης.

RMU29312

## Έλεγχος και αντικατάσταση της(των) ανόδου(ων)

Οι εξωλέμβιες Yamaha προστατεύονται από τη διάβρωση με αναλώσιμες ανόδους. Ελέγχετε τις ανόδους από καιρό σε καιρό. Αφαιρείτε την κρούστα από τις επιφάνειες των ανόδων. Συμβουλευτείτε τον αντιπρόσωπο της Yamaha σχετικά με τον έλεγχο και την αντικατάσταση των εξωτερικών ανόδων.

RCM00720

## ΠΡΟΣΟΧΗ:

Μην βάφετε τις ανόδους, γιατί θα χάσουν την αποτελεσματικότητά τους.

## ΣΗΜΕΙΩΣΗ:

Ελέγχετε τα καλώδια γείωσης που συνδέονται στις εξωτερικές ανόδους, εφόσον υπάρχουν. Συμβουλευτείτε τον αντιπρόσωπο της Yamaha σχετικά με τον έλεγχο και αντικατάσταση των ανόδων που είναι συνδεδεμένες στη μονάδα ισχύος.

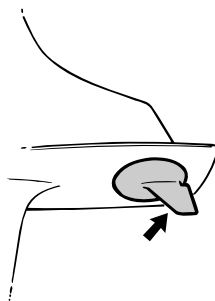

ZMU01901

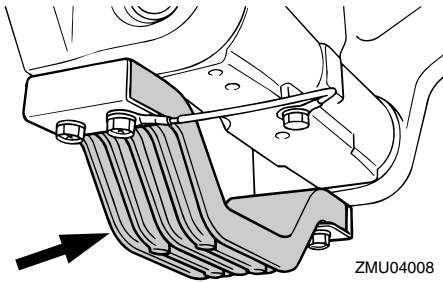

RMU29320

**Έλεγχος της μπαταρίας (για μοντέλα ηλεκτρικής εκκίνησης)**

RWM00330

## **ΠΡΟΕΙΔΟΠΟΙΗΣΗ**

Το ηλεκτρολυτικό υγρό της μπαταρίας είναι επικίνδυνο. Περιέχει θεϊκό οξύ που είναι δηλητηριώδες και εξαιρετικά καυστικό.

Πάντα να ακολουθείτε τα ακόλουθα μέτρα προστασίας:

- Αποφεύγετε την επαφή του σώματος με το ηλεκτρολυτικό υγρό διότι μπορεί να προκαλέσει σοβαρά εγκαύματα ή μόνιμη βλάβη στα μάτια.

- Να φοράτε προστατευτικά γυαλιά όταν χειρίζεστε ή εργάζεστε κοντά σε μπαταρίες.

Αντίδοτο (ΕΞΩΤΕΡΙΚΟ):

- ΔΕΡΜΑ - Πλύνετε με νερό.

- ΜΑΤΙΑ - Πλύνετε με νερό για 15 λεπτά και καλέστε αμέσως γιατρό.

Αντίδοτο (ΕΣΩΤΕΡΙΚΟ):

- Πιείτε μεγάλες ποσότητες νερού ή γάλακτος και στη συνέχεια γάλα μαγνησίας, χτυπημένο αυγό ή φυτικό λάδι. Καλέστε αμέσως γιατρό.

Οι μπαταρίες παράγουν επίσης εκρηκτικό αέριο υδρογόνο. Συνεπώς, θα πρέπει να λαμβάνετε τις ακόλουθες προφυλάξεις:

- Φορτίζετε τις μπαταρίες σε καλά αεριζόμενο χώρο.

- Κρατάτε τις μπαταρίες μακριά από φωτιά,

σπίθες ή φλόγες (για παράδειγμα: εξοπλισμό οξυγονοκόλλησης, αναμμένα τσιγάρα, κλπ.)

- ΜΗΝ ΚΑΠΝΙΖΕΤΕ όταν φορτίζετε ή χειρίζεστε τις μπαταρίες.

**ΚΡΑΤΑΤΕ ΤΙΣ ΜΠΑΤΑΡΙΕΣ ΚΑΙ ΤΟ ΗΛΕΚΤΡΟΛΥΤΙΚΟ ΥΓΡΟ ΜΑΚΡΙΑ ΑΠΟ ΠΑΙΔΙΑ.**

RCM00360

## **ΠΡΟΣΟΧΗ:**

- Μια κακοσυντηρημένη μπαταρία θα χάσει γρήγορα την απόδοσή της.

- Το συνηθισμένο νερό της βρύσης περιέχει μέταλλα βλαβερά για τη μπαταρία και δεν θα πρέπει να χρησιμοποιείται για συμπλήρωμα.

1. Ελέγχετε τη στάθμη του ηλεκτρολύτη τουλάχιστον μια φορά το μήνα και γεμίζετε στην συνιστώμενη στάθμη αν χρειάζεται. Χρησιμοποιείτε μόνο απεσταγμένο νερό (ή καθαρό απιονισμένο νερό, κατάλληλο για χρήση σε μπαταρίες).

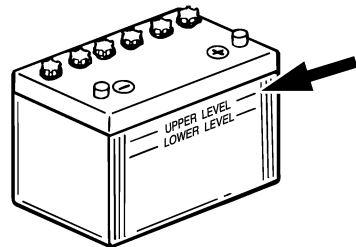

2. Πάντα να κρατάτε τη μπαταρία σε καλό επίπεδο φόρτισης. Η τοποθέτηση ενός βολτόμετρου θα σας βοηθήσει να την ελέγχετε. Αν δεν σκοπεύετε να χρησιμοποιήσετε το σκάφος για έναν μήνα ή περισσότερο, αφαιρέστε τη μπαταρία από το σκάφος και

# Συντήρηση

αποθηκεύστε την σε έναν δροσερό, σκοτεινό χώρο. Φορτίστε καλά τη μπαταρία πριν τη χρησιμοποιήσετε.

3. Αν αποθηκεύσετε τη μπαταρία για περισσότερο από έναν μήνα, ελέγχετε το ειδικό βάρος του υγρού τουλάχιστον μια φορά το μήνα και φορτίστε τη μπαταρία όταν είναι πεσμένο.

## ΣΗΜΕΙΩΣΗ:

Συμβουλευέστε τον αντιπρόσωπο της Yamaha όταν φορτίζετε ή επαναφορτίζετε μπαταρίες.

RMU29331

## Σύνδεση της μπαταρίας

RWM00570

### ΠΡΟΕΙΔΟΠΟΙΗΣΗ

Συνδέστε τον συγκρατητή της μπαταρίας σε μια στεγνή, καλά αεριζόμενη και χωρίς κραδασμούς θέση του σκάφους. Τοποθετήστε μια καλά φορτισμένη μπαταρία στον συγκρατητή.

RCM01121

## ΠΡΟΣΟΧΗ:

- Βεβαιωθείτε ότι ο γενικός διακόπτης (στα μοντέλα που υπάρχει) είναι στη θέση "OFF" (off) πριν εργαστείτε με τη μπαταρία.
- Η αναστροφή των καλωδίων της μπαταρίας θα προκαλέσει ζημιά στα ηλεκτρικά εξαρτήματα.
- Συνδέστε πρώτα το ΚΟΚΚΙΝΟ καλώδιο όταν τοποθετείτε τη μπαταρία και αποσυνδέστε πρώτα το ΜΑΥΡΟ καλώδιο όταν την αφαιρείτε. Αλλιώς μπορεί να πάθουν ζημιά τα ηλεκτρικά εξαρτήματα.
- Οι ηλεκτρικές επαφές της μπαταρίας και τα καλώδια πρέπει να είναι καθαρά και σωστά συνδεδεμένα, αλλιώς η μπαταρία δεν θα μπορεί να βάλει μπροστά τον κινητήρα.

Συνδέστε το ΚΟΚΚΙΝΟ καλώδιο στον ΘΕΤΙΚΟ (+) πόλο πρώτα. Μετά συνδέστε το

ΜΑΥΡΟ καλώδιο στον ΑΡΝΗΤΙΚΟ πόλο (-).

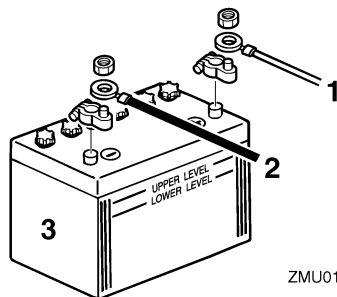

ZMU01811

1. Κόκκινο καλώδιο
2. Μαύρο καλώδιο
3. Μπαταρία

RMU29370

## Αποσύνδεση της μπαταρίας

Αποσυνδέστε πρώτα το ΜΑΥΡΟ καλώδιο από τον ΑΡΝΗΤΙΚΟ (-) πόλο. Μετά αποσυνδέστε το ΚΟΚΚΙΝΟ καλώδιο από τον ΘΕΤΙΚΟ (+) πόλο.

RMU29390

## Έλεγχος του καπακιού

Ελέγξτε αν κάθεται καλά το καπάκι πιέζοντας με τα δυο χέρια σας. Αν είναι χαλαρό, πηγαίνετε το για επισκευή στον αντιπρόσωπο της Yamaha.



ZMU01812

RMU29400

## Προστατευτική βαφή του κάτω μέρους του σκάφους

Το καθαρό σκαρί βελτιώνει την απόδοση του

σκάφους. Το κάτω μέρος του σκάφους πρέπει να είναι όσο πιο καθαρό γίνεται από ανάπτυξη θαλάσσιων οργανισμών. Αν χρειάζεται, μπορείτε να το βάψετε με μουράβια εγκεκριμένα για την περιοχή σας, ώστε να εμποδίσετε την ανάπτυξη θαλάσσιων οργανισμών.

Μην χρησιμοποιείτε μουράβια που περιέχει χαλκό ή γραφίτη. Αυτές οι βαφές μπορεί να προκαλέσουν πιο γρήγορη σκουριά της μηχανής.

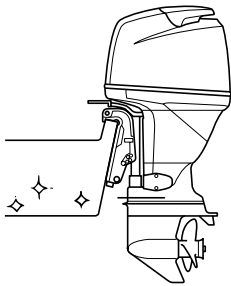

ZMU04246

# Αντιμετώπιση προβλημάτων

RMU29422

## Αντιμετώπιση προβλημάτων

Κάποιο πρόβλημα στο καύσιμο, τη συμπίεση ή τα συστήματα ανάφλεξης μπορεί να προκαλέσει δυσκολία στην εκκίνηση, απώλεια ισχύος ή άλλα προβλήματα. Το τμήμα αυτό περιγράφει τους βασικούς ελέγχους και τις πιθανές λύσεις, και καλύπτει όλες τις εξωλέμβιες Yamaha. Συνεπώς κάποιες περιπτώσεις μπορεί να μην ισχύουν για το μοντέλο σας.

Αν η εξωλέμβιά σας χρειάζεται επισκευή, πηγαίνετέ την στον αντιπρόσωπο της Yamaha.

Αν αναβοσβήνει η προειδοποιητική ένδειξη προβλήματος του κινητήρα, συμβουλευτείτε τον αντιπρόσωπο της Yamaha.

### Η μίζα δεν λειτουργεί.

Ε. Μήπως η χωρητικότητα της μπαταρίας είναι μικρή ή πεσμένη;

Α. Ελέγξτε την κατάσταση της μπαταρίας. Χρησιμοποιείτε μπαταρία της συνιστώμενης χωρητικότητας.

Ε. Μήπως οι συνδέσεις της μπαταρίας είναι χαλαρές ή διαβρωμένες;

Α. Σφίξτε τα καλώδια της μπαταρίας και καθαρίστε τους ακροδέκτες.

Ε. Μήπως έχει καεί η ασφάλεια του ρελέ ηλεκτρικής εκκίνησης ή του κυκλώματος ηλεκτρικής εκκίνησης;

Α. Βρείτε την αιτία της ηλεκτρικής υπερφόρτωσης και επισκευάστε. Αντικαταστήστε την ασφάλεια με μια των σωστών αμπέρ.

Ε. Μήπως είναι ελαττωματικό κάποιο εξάρτημα της μίζας;

Α. Πηγαίνετε για επισκευή στον

αντιπρόσωπο της Yamaha.

Ε. Μήπως ο μοχλός ταχυτήτων είναι σε ταχύτητα;

Α. Βάλτε τον στη νεκρά.

**Ο κινητήρας δεν παίρνει μπροστά (η μίζα λειτουργεί).**

Ε. Μήπως έχει τελειώσει το καύσιμο;

Α. Γεμίστε το δοχείο με καθαρό, καινούριο καύσιμο.

Ε. Μήπως το καύσιμο είναι μολυσμένο ή πολυκαιρισμένο;

Α. Γεμίστε το δοχείο με καθαρό, καινούριο καύσιμο.

Ε. Μήπως έχει φράξει το φίλτρο καυσίμου;

Α. Καθαρίστε ή αντικαταστήστε το φίλτρο.

Ε. Μήπως κάνετε λάθος διαδικασία εκκίνησης;

Α. Αναφερθείτε στη σελίδα 29.

Ε. Μήπως δεν λειτουργεί σωστά η αντλία καυσίμου;

Α. Πηγαίνετε για σέρβις στον αντιπρόσωπο της Yamaha.

Ε. Μήπως τα μπουζί είναι βρώμικα ή λάθος τύπου;

Α. Εξετάστε το/τα μπουζί. Καθαρίστε ή αντικαταστήστε με τον συνιστώμενο τύπο.

Ε. Μήπως δεν είναι σωστά τοποθετημένες οι πίπες των μπουζί;

Α. Ελέγξτε και τοποθετήστε σωστά τις πίπες.

Ε. Μήπως η καλωδίωση της ανάφλεξης έχει βλάβη ή δεν είναι καλά συνδεδεμένη;

## Αντιμετώπιση προβλημάτων

Ε. Εξετάστε τα καλώδια μήπως έχουν φθαρεί ή κοπεί. Σφίξτε τις χαλαρές συνδέσεις. Αντικαταστήστε τα καλώδια που έχουν φθαρεί ή κοπεί.

Ε. Μήπως υπάρχει πρόβλημα σε κάποιο εξάρτημα της ανάφλεξης;

Α. Πηγαίνετε για σέρβις στον αντιπρόσωπο της Yamaha.

Ε. Μήπως δεν έχει συνδεθεί το καλώδιο του διακόπτη σταματήματος του κινητήρα;

Α. Συνδέστε το καλώδιο.

Ε. Μήπως υπάρχει βλάβη στα εσωτερικά τμήματα του κινητήρα;

Α. Πηγαίνετε για σέρβις στον αντιπρόσωπο της Yamaha.

**Ο κινητήρας έχει ακανόνιστο ρελαντί ή μπουκώνει.**

Ε. Μήπως το/τα μπουζί είναι βρώμικα ή λάθος τύπου;

Α. Εξετάστε το/τα μπουζί. Καθαρίστε ή αντικαταστήστε με τον συνιστώμενο τύπο.

Ε. Μήπως παρεμποδίζεται το σύστημα καυσίμου;

Α. Ελέγξτε μήπως έχει πιαστεί κάπου ή έχει διπλώσει ο αγωγός καυσίμου ή μήπως υπάρχουν άλλα εμπόδια στο σύστημα καυσίμου.

Ε. Μήπως το καύσιμο είναι μολυσμένο ή πολυκαιρισμένο;

Α. Γεμίστε το δοχείο με καθαρό, καινούριο καύσιμο.

Ε. Μήπως έχει φράξει το φίλτρο καυσίμου;

Α. Καθαρίστε ή αντικαταστήστε το φίλτρο.

Ε. Μήπως έχει χαλάσει κάποιο εξάρτημα της ανάφλεξης;

Α. Πηγαίνετε για σέρβις στον αντιπρόσωπο της Yamaha.

Ε. Μήπως έχει ενεργοποιηθεί το προειδοποιητικό σύστημα;

Α. Βρείτε και διορθώστε την αιτία της προειδοποίησης.

Ε. Μήπως είναι λάθος το διάκενο της ακίδας του μπουζί;

Α. Ελέγξτε και ρυθμίστε όπως ορίζεται.

Ε. Μήπως η καλωδίωση της ανάφλεξης έχει βλάβη ή δεν είναι καλά συνδεδεμένη;

Α. Εξετάστε τα καλώδια μήπως έχουν φθαρεί ή κοπεί. Σφίξτε τις χαλαρές συνδέσεις. Αντικαταστήστε τα καλώδια που έχουν φθαρεί ή κοπεί.

Ε. Μήπως δεν χρησιμοποιείται το συνιστώμενο λάδι κινητήρα;

Α. Ελέγξτε και αντικαταστήστε το λάδι όπως ορίζεται.

Ε. Μήπως ο θερμοστάτης έχει βλάβη ή έχει φράξει;

Α. Πηγαίνετε για σέρβις στον αντιπρόσωπο της Yamaha.

Ε. Μήπως δεν έχει γίνει σωστή ρύθμιση του καρμπυρατέρ;

Α. Πηγαίνετε για σέρβις στον αντιπρόσωπο της Yamaha.

Ε. Μήπως έχει βλάβη η αντλία καυσίμου;

Α. Πηγαίνετε για σέρβις στον αντιπρόσωπο της Yamaha.

Ε. Μήπως είναι κλειστή η βίδα εξαέρωσης

# Αντιμετώπιση προβλημάτων

---

στο ντεπόζιτο του καυσίμου;

A. Ανοίξτε τη βίδα εξαέρωσης.

E. Μήπως το κουμπί του τσοκ είναι τραβηγμένο έξω;

A. Επαναφέρετέ στο στην κλειστή θέση.

E. Μήπως η γωνία της μηχανής είναι πολύ ψηλή;

A. Επαναφέρετέ στον στην κανονική θέση λειτουργίας.

E. Μήπως έχει βουλώσει το καρμπυρατέρ;

A. Πηγαίνατε για σέρβις στον αντιπρόσωπο της Yamaha.

E. Μήπως είναι λάθος η σύνδεση του καυσίμου;

A. Συνδέστε σωστά.

E. Μήπως έχει γίνει λάθος ρύθμιση της βαλβίδας του γκαζιού;

A. Πηγαίνατε για σέρβις στον αντιπρόσωπο της Yamaha.

E. Μήπως έχει αποσυνδεθεί το καλώδιο της μπαταρίας;

A. Συνδέστε καλά.

**Ηχεί ο βομβητής ή ανάβει η προειδοποιητική ένδειξη.**

E. Μήπως έχει βουλώσει το σύστημα ψύξης;

A. Ελέγξτε την εισαγωγή νερού.

E. Μήπως η στάθμη του λαδιού έχει πέσει;

A. Γεμίστε το δοχείο λαδιού με το συνιστώμενο λάδι κινητήρα.

E. Μήπως είναι λάθος το εύρος θερμότητας του μπουζιού;

A. Εξετάστε το μπουζί και αντικαταστήστε

το με ένα του συνιστώμενου τύπου.

E. Μήπως δεν χρησιμοποιείται το συνιστώμενο λάδι κινητήρα;

A. Ελέγξτε και αντικαταστήστε το λάδι με αυτό του συνιστώμενου τύπου.

E. Μήπως το λάδι έχει μολυνθεί ή υποβαθμιστεί;

A. Αντικαταστήστε το λάδι με καινούριο, του συνιστώμενου τύπου.

E. Μήπως έχει φράξει το φίλτρο λαδιού;

A. Πηγαίνατε για σέρβις στον αντιπρόσωπο της Yamaha.

E. Μήπως δεν λειτουργεί σωστά η αντλία τροφοδοσία/έγχυσης λαδιού;

A. Πηγαίνατε για σέρβις στον αντιπρόσωπο της Yamaha.

E. Μήπως το φορτίο του σκάφους είναι ανόμοια κατανεμημένο;

A. Κατανείμετε το φορτίο ώστε το σκάφος να είναι επίπεδο.

E. Μήπως έχει βλάβη η αντλία νερού ή ο θερμοστάτης;

A. Πηγαίνατε για σέρβις στον αντιπρόσωπο της Yamaha.

E. Μήπως υπάρχει πολύ νερό στο σώμα του φίλτρου καυσίμου;

A. Αδειάστε το σώμα του φίλτρου.

**Απώλεια ισχύος του κινητήρα.**

E. Μήπως έχει πάθει ζημιά η προπέλα;

A. Πηγαίνατε την προπέλα για επισκευή ή αλλαγή.

E. Μήπως είναι λάθος το βήμα ή η διάμετρος



## Αντιμετώπιση προβλημάτων

της προπέλας;

A. Τοποθετήστε την κατάλληλη προπέλα για χρήση της εξωλέμβιας με το συνιστώμενο εύρος ταχυτήτων (στροφές/λεπτό).

E. Μήπως είναι λάθος η γωνία κλίσης;

A. Ρυθμίστε τη γωνία κλίσης έτσι ώστε να έχετε την πιο αποτελεσματική λειτουργία.

E. Μήπως η μηχανή έχει τοποθετηθεί σε λάθος ύψος στον καθρέφτη;

A. Ρυθμίστε τη μηχανή στο σωστό ύψος καθρέφτη.

E. Μήπως έχει ενεργοποιηθεί το προειδοποιητικό σύστημα;

A. Βρείτε και διορθώστε την αιτία της προειδοποίησης.

E. Μήπως το κάτω μέρος του σκάφους έχει βρωμίσει από ανάπτυξη θαλάσσιων οργανισμών;

A. Καθαρίστε το κάτω μέρος του σκάφους.

E. Μήπως το/τα μπουζί είναι βρώμικα ή λάθος τύπου;

A. Εξετάστε το/τα μπουζί. Καθαρίστε ή αντικαταστήστε με τον συνιστώμενο τύπο.

E. Μήπως έχουν μπλεχτεί φύκια ή άλλα ξένα σώματα με το περίβλημα των γραναζιών;

A. Αφαιρέστε τα ξένα σώματα και καθαρίστε την κάτω μονάδα.

E. Μήπως παρεμποδίζεται το σύστημα καυσίμου;

A. Ελέγξτε μήπως έχει πιαστεί κάπου ή έχει διπλώσει ο αγωγός καυσίμου ή μήπως υπάρχουν άλλα εμπόδια στο σύστημα καυσίμου.

E. Μήπως έχει φράξει το φίλτρο καυσίμου;

A. Καθαρίστε ή αντικαταστήστε το φίλτρο.

E. Μήπως το καύσιμο είναι μολυσμένο ή πολυκαιρισμένο;

A. Γεμίστε το δοχείο με καθαρό, καινούριο καύσιμο.

E. Μήπως είναι λάθος το διάκενο της ακίδας του μπουζί;

A. Ελέγξτε και ρυθμίστε όπως ορίζεται.

E. Μήπως η καλωδίωση της ανάφλεξης έχει βλάβη ή δεν είναι καλά συνδεδεμένη;

A. Εξετάστε τα καλώδια μήπως έχουν φθαρεί ή κοπεί. Σφίξτε τις χαλαρές συνδέσεις. Αντικαταστήστε τα καλώδια που έχουν φθαρεί ή κοπεί.

E. Μήπως έχει χαλάσει κάποιο εξάρτημα της ανάφλεξης;

A. Πηγαίνετε για σέρβις στον αντιπρόσωπο της Yamaha.

E. Μήπως δεν χρησιμοποιείται το συνιστώμενο λάδι κινητήρα;

A. Ελέγξτε και αντικαταστήστε το λάδι με αυτό του συνιστώμενου τύπου.

E. Μήπως ο θερμοστάτης έχει βλάβη ή έχει φράξει;

A. Πηγαίνετε για σέρβις στον αντιπρόσωπο της Yamaha.

E. Μήπως είναι κλειστή η βίδα εξαέρωσης;

A. Ανοίξτε τη βίδα εξαέρωσης.

E. Μήπως δεν λειτουργεί σωστά η αντλία καυσίμου;

A. Πηγαίνετε για σέρβις στον αντιπρόσωπο

# Αντιμετώπιση προβλημάτων

της Yamaha.

Ε. Μήπως είναι λάθος η σύνδεση του καυσίμου;

Α. Συνδέστε σωστά.

Ε. Μήπως είναι λάθος το εύρος θερμότητας του μπουζιού;

Α. Ελέγξτε το μπουζί και αντικαταστήστε το με ένα του συνιστώμενου τύπου.

Ε. Μήπως έχει σπάσει ο ιμάντας της αντλίας καυσίμου υψηλής πίεσης;

Α. Πηγαίστε για σέρβις στον αντιπρόσωπο της Yamaha.

Ε. Μήπως ο κινητήρας δεν αποκρίνεται σωστά στη θέση του μοχλού ταχυτήτων;

Α. Πηγαίστε για σέρβις στον αντιπρόσωπο της Yamaha.

## Υπερβολική δόνηση του κινητήρα.

Ε. Μήπως έχει πάθει ζημιά η προπέλα;

Α. Πηγαίστε την προπέλα για επισκευή ή αλλαγή.

Ε. Μήπως έχει καταστραφεί ο άξονας της προπέλας;

Α. Πηγαίστε για σέρβις στον αντιπρόσωπο της Yamaha.

Ε. Μήπως έχουν μπλεχτεί φύκια ή άλλα ξένα σώματα στην προπέλα;

Α. Αφαιρέστε και καθαρίστε την προπέλα.

Ε. Μήπως έχει χαλαρώσει το μπουλόνι στήριξης της μηχανής;

Α. Σφίξτε το μπουλόνι.

Ε. Μήπως έχει χαλαρώσει ή πάθει ζημιά ο άξονας περιστροφής του τιμονιού;

Α. Σφίξτε τον ή πηγαίστε για σέρβις στον αντιπρόσωπο της Yamaha.

RMU29431

## Προσωρινές ενέργειες σε περιπτώσεις έκτακτης ανάγκης

RMU29440

### Ζημιά από πρόσκρουση

RWM00870



### ΠΡΟΕΙΔΟΠΟΙΗΣΗ

Η εξωλέμβια μηχανή μπορεί να πάθει σοβαρή ζημιά από χτύπημα κατά τον χειρισμό ή τη μεταφορά με τρέιλερ. Η ζημιά μπορεί να κάνει την εξωλέμβια όχι ασφαλή για χρήση.

Αν η εξωλέμβια χτυπήσει ένα αντικείμενο στο νερό, ακολουθήστε την παρακάτω διαδικασία.

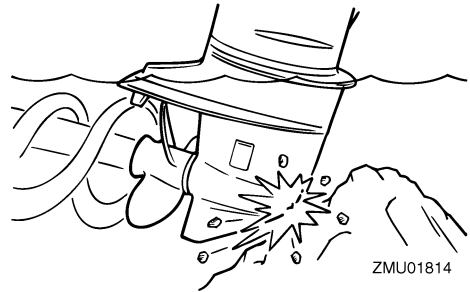

1. Σβήστε αμέσως τον κινητήρα.
2. Εξετάστε το σύστημα ελέγχου και όλα τα εξαρτήματα για ζημιά. Εξετάστε επίσης μήπως έχει πάθει ζημιά το σκάφος.
3. Είτε βρείτε κάποια ζημιά είτε όχι, επιστρέψτε στο κοντινότερο λιμάνι αργά και προσεκτικά.
4. Πηγαίστε την εξωλέμβια για έλεγχο στον αντιπρόσωπο πριν την ξαναχρησιμοποιήσετε.

RMU29450

### Λειτουργία με μία μηχανή

Όταν χρησιμοποιείτε μόνο τη μία μηχανή,

# Αντιμετώπιση προβλημάτων

σε περίπτωση έκτακτης ανάγκης, να έχετε ανυψωμένη αυτή που δεν χρησιμοποιείται και να λειτουργείτε την άλλη σε χαμηλές στροφές.

RCM00370

## ΠΡΟΣΟΧΗ:

Αν το σκάφος λειτουργεί με μια μηχανή στο νερό αλλά δεν τρέχει, μπορεί να μπει νερό στην εξάτμιση λόγω του κυματισμού των νερών και να προκαλέσει πρόβλημα στον κινητήρα.

## ΣΗΜΕΙΩΣΗ:

Όταν κάνετε ελιγμούς με χαμηλή ταχύτητα, όπως κοντά σε αποβάθρα, συνιστούμε τη χρήση και των δύο μηχανών, με τη μία σε νεκρά αν είναι δυνατόν.

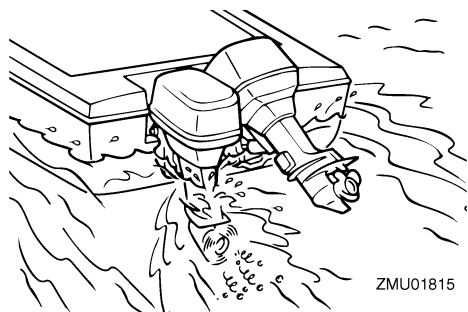

ZMU01815

RMU29480

## Αντικατάσταση της ασφάλειας

Αν κάρκε η ασφάλεια, σε ένα μοντέλο ηλεκτρικής εκκίνησης, αφαιρέστε το κάλυμμα των ηλεκτρικών συστημάτων, ανοίξτε την ασφαλειοθήκη και αντικαταστήστε την ασφάλεια με μια καινούρια των σωστών αμπερ.

RWM00630



## ΠΡΟΕΙΔΟΠΟΙΗΣΗ

Φροντίστε να χρησιμοποιήσετε την ασφάλεια που ορίζεται. Λάθος ασφάλεια ή κομμάτι σύρματος μπορεί να αφήσουν να περάσει υπερβολική ποσότητα ρεύματος. Αυτό μπορεί

να προκαλέσει ζημιά στο ηλεκτρικό σύστημα και υπάρχει πιθανότητα φωτιάς.

## ΣΗΜΕΙΩΣΗ:

Αν η καινούρια ασφάλεια καεί αμέσως, συμβουλευτείτε τον αντιπρόσωπο της Yamaha.

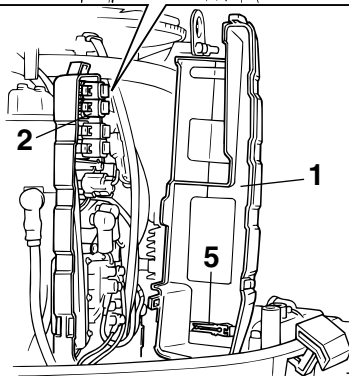
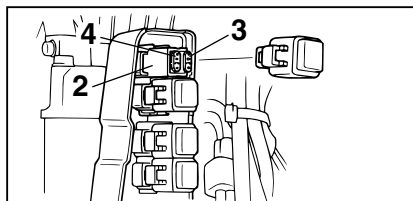

ZMU04279

1. Ηλεκτρικό κάλυμμα
2. Συγκρατητής ασφάλειας
3. Ασφάλεια (20 αμπερ×2, 30 αμπερ×2)
4. Εφεδρική ασφάλεια (20 αμπερ, 30 αμπερ)
5. Εξολκέας ασφάλειας

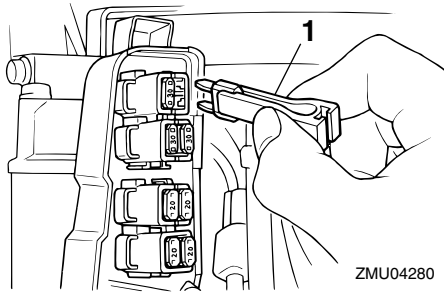

ZMU04280

## 1. Εξολκείας ασφάλειας

RMU29540

## Η ηλεκτρική κλίση και ανύψωση δεν λειτουργεί

Αν δεν μπορείτε να σηκώσετε ή να κατεβάσετε τη μηχανή με το ηλεκτρικό σύστημα λόγω αποφορτισμένης μπαταρίας ή βλάβης της μονάδας ηλεκτρικής κλίσης και ανύψωσης, μπορείτε να σηκώσετε χειροκίνητα τη μηχανή.

1. Ξεσφίξτε τη βίδα της βαλβίδας χειροκίνητης λειτουργίας, στρέφοντάς τη δεξιόστροφα μέχρι να σταματήσει.

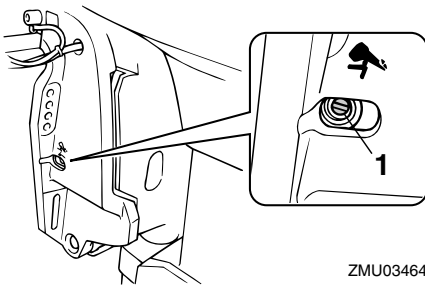

ZMU03464

1. Βίδα βαλβίδας χειροκίνητης λειτουργίας
2. Τοποθετήστε τη μηχανή στην επιθυμητή θέση και μετά σφίξτε τη βίδα της βαλβίδας χειροκίνητης λειτουργίας στρέφοντάς της δεξιόστροφα.

RMU29540

## Η μίζα δεν λειτουργεί

Αν ο μηχανισμός της μίζας δεν λειτουργεί (ο κινητήρας δεν παίρνει στροφές με τη μίζα), μπορείτε να βάλετε μπροστά τη μηχανή χειροκίνητα, με το σχοινί εκκίνησης έκτακτης ανάγκης. Όμως, ο κινητήρας δεν θα πάρει μπροστά αν η τάση της μπαταρίας είναι πεσμένη. Αν η τάση της μπαταρίας έχει πέσει στα 9 volts ή πιο κάτω, η ηλεκτρική αντλία καυσίμου δεν θα λειτουργήσει.

RWM01020

## ⚠ ΠΡΟΕΙΔΟΠΟΙΗΣΗ

- Ακολουθήστε αυτή τη διαδικασία μόνο σε έκτακτη ανάγκη και μόνο για όσο χρόνο χρειάζεται μέχρι να επιστρέψετε στο λιμάνι για επισκευή.
- Όταν χρησιμοποιείτε το σχοινί εκκίνησης έκτακτης ανάγκης για να βάλετε μπροστά τη μηχανή, το σύστημα προστασίας από εκκίνηση με ταχύτητα δεν λειτουργεί. Βεβαιωθείτε λοιπόν ότι ο μοχλός ταχυτήτων είναι στη νεκρά. Αλλιώς το σκάφος μπορεί να κινηθεί απότομα και να προκαλέσει ατύχημα.
- Συνδέστε το καλώδιο του διακόπτη σταματήματος του κινητήρα σε ένα ασφαλές σημείο στα ρούχα σας, στο χέρι ή το πόδι όταν χειρίζεστε τη μηχανή.
- Μην συνδέετε το καλώδιο σε ρούχα που ενδέχεται να σκιστούν. Προσέξτε μην μεπερδεντεί το καλώδιο κάπου στη διαδρομή και δεν λειτουργήσει όταν χρειαστεί.
- Αποφύγετε κατά λάθος τράβηγμα του καλωδίου στη διάρκεια της κανονικής λειτουργίας. Η απώλεια της ισχύος του κινητήρα συνεπάγεται την απώλεια ελέγχου μέσω του τιμονιού. Επίσης, χωρίς ισχύ από τον κινητήρα το σκάφος επιβραδύνει απότομα. Αυτό μπορεί να

πετάξει μπροστά ανθρώπους και αντικείμενα του σκάφους.

- Βεβαιωθείτε ότι δεν στέκεται κάποιος πίσω σας όταν τραβάτε το σχοινί εκκίνησης, γιατί μπορεί να τιναχτεί απότομα πίσω και να τον τραυματίσει.
- Το περιστρεφόμενο βολάν είναι πολύ επικίνδυνο. Προσέξτε μην πιαστεί κάποιο ρούχο ή άλλο αντικείμενο όταν βάζετε μπροστά τον κινητήρα. Χρησιμοποιείτε το σχοινί εκκίνησης μόνο σύμφωνα με τις οδηγίες. Μην αγγίζετε το βολάν ή άλλα κινούμενα τμήματα όταν λειτουργεί ο κινητήρας. Μην τοποθετείτε το μηχανισμό της μίζας ή το καπάκι μετά την εκκίνηση του κινητήρα.
- Μην αγγίζετε το πηνίο ανάφλεξης, το καλώδιο του μπουζί, την πίπα του μπουζί ή άλλα ηλεκτρικά εξαρτήματα όταν ξεκινάτε ή χειρίζεστε τη μηχανή, γιατί μπορεί να πάθετε ηλεκτροπληξία.

RMU29642

## Εκκίνηση σε περίπτωση έκτακτης ανάγκης

1. Αφαιρέστε το καπάκι του κινητήρα.
2. Αφαιρέστε τα δύο μπουλόνια που συγκρατούν το κάλυμμα του βολάν.

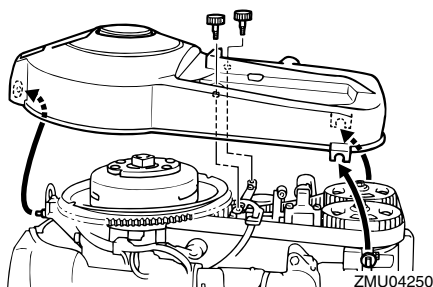

3. Σηκώστε την πίσω πλευρά του καλύμματος του βολάν και τραβήξτε το μπροστά για να το αφαιρέσετε.
4. Ετοιμάστε τη μηχανή για εκκίνηση. Για

περισσότερες πληροφορίες αναφερθείτε στη σελίδα 29. Βεβαιωθείτε ότι η μηχανή είναι σε νεκρά και ότι το καλώδιο σταματήματος του κινητήρα είναι συνδεδεμένο στον διακόπτη σταματήματος. Ο γενικός διακόπτης θα πρέπει να είναι στη θέση "ON" (on).

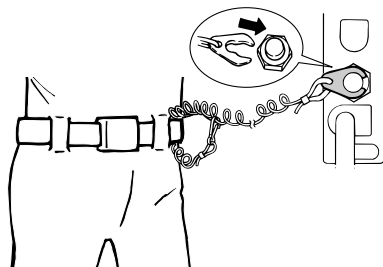

ZMU02334

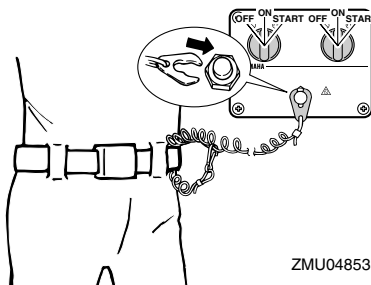

ZMU04853

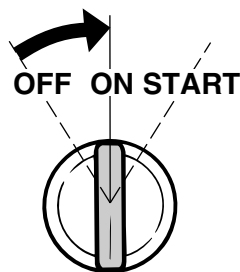

ZMU01906

5. Εισάγετε την άκρη του σχοινού με τον κόμπο στο δόντι του ρότορα του βολάν και τυλίξτε το σχοινί γύρω από το βολάν

# Αντιμετώπιση προβλημάτων

- δεξιόστροφα.
6. Τραβήξτε αργά το σχοινί μέχρι να νιώσετε αντίσταση.
  7. Βγάλτε το σχοινί από το βολάν προσωρινά.
  8. Ξανατυλίξτε το σχοινί γύρω από το βολάν περίπου κατά 3/4 της στροφής προς τα δεξιά.
  9. Τραβήξτε δυνατά προς τα έξω για να πάρει μπροστά ο κινητήρας. Επαναλάβετε αν χρειάζεται.

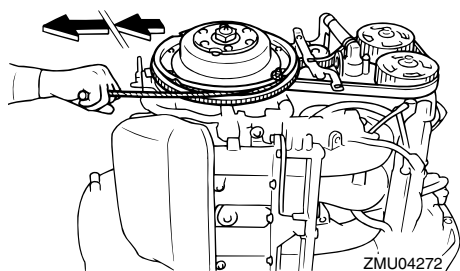

RMU29760

## Φροντίδα βυθισμένης μηχανής

Αν η εξωλέμβια βυθιστεί, πηγαίνετέ την αμέσως στον αντιπρόσωπο της Yamaha. Αλλιώς, μπορεί να αρχίσει να σκουριάζει σχεδόν αμέσως.

Αν δεν μπορείτε να την πάτε αμέσως στον αντιπρόσωπο της Yamaha, ακολουθήστε την παρακάτω διαδικασία ώστε να ελαχιστοποιήσετε τη ζημιά του κινητήρα.

RMU29790

## Διαδικασία

1. Πλύνετε καλά με γλυκό νερό για να καθαρίσετε τις λάσπες, το αλάτι, τα φύκια και ούτω καθ' εξής.
2. Βγάλτε το/τα μπουζί και γυρίστε τις τρύπες των μπουζί προς τα κάτω ώστε να φύγουν τυχόν νερό, λάσπες ή άλλα επιβλαβή υλικά.
3. Αδειάστε το καύσιμο από τον

διαχωριστή ατμών, το φίλτρο καυσίμου και τον αγωγό καυσίμου.

4. Ψεκάστε με λάδι λεπτής διασποράς ή λάδι κινητήρα μέσα στην πολλαπλή εισαγωγής και τις τρύπες των μπουζί, ενώ γυρίζετε τον κινητήρα με το σχοινί ξεκινήματος έκτακτης ανάγκης.
5. Πηγαίνετε την εξωλέμβια στον αντιπρόσωπο της Yamaha το συντομότερο δυνατόν.

RCM00400

## ΠΡΟΣΟΧΗ:

**Μην επιχειρήσετε να χρησιμοποιήσετε τη εξωλέμβια μηχανή αν δεν ελεγχθεί πλήρως.**





YAMAHA MOTOR CO., LTD.

Τυπώθηκε στην Ιαπωνία  
Μάρτιος 2004-0.2 × 1 

Τυπωμένο σε ανακυκλωμένο χαρτί