



Z150P
LZ150P
Z175G
Z200N
LZ200N

BRUGERHÅNDBOG

68F-28199-88-K0

VIGTIGT

ANVEND KUN BLYFRI BENZIN

- Benzin der indeholder bly kan forårsage tab af ydelse og beskadige motoren.
- Anvend ikke olieblandet benzin under indkøringsperioden eller på noget tidspunkt herefter.

**YAMALUBE 2 TAKTS OLIE TIL
PÅHÆNGSMOTORER ANBEFALES**

ZMU01847

Læs denne Brugerhåndbog grundigt inden du betjener din påhængsmotor.

Vigtig information til manualen

KMU25101

Til ejeren

Tak fordi du valgte en Yamaha påhængsmotor. Denne Brugerhåndbog indeholder information der er nødvendig for korrekt betjening, vedligeholdelse og pasning. En grundig forståelse af disse enkle instruktioner vil hjælpe dig med til at opnå den maksimale fornøjelse fra din nye Yamaha påhængsmotor. Hvis du har nogen spørgsmål om betjening eller vedligeholdelse af din påhængsmotor, så ret henvendelse til din Yamaha-forhandler.

I denne Brugerhåndbog adskilles special information på følgende måder.



Sikkerhedsalarmsymbolet betyder **VÆR OPMÆRKSOM! VÆR I BEREDSKAB! DIN SIKKERHED ER PÅ SPIL!**

KWM00780



ADVARSEL

Hvis ikke **ADVARSELS** instruktionerne følges kan det resultere i alvorlig kvæstelse eller dødsfald på maskinpasseren, en tilskuer eller en person der inspicerer eller reparerer påhængsmotoren.

KCM00700

VIGTIGT:

VIGTIG betyder, at der skal tages specielle forholdsregler for at undgå skader på påhængsmotoren.

BEMÆRK:

BEMÆRK giver nøgleinformation for at gøre procedurer lettere eller mere tydelige.

Yamaha søger til stadighed efter forbedringer i produktdesign og kvalitet. Denne brugerhåndbog indeholder den seneste produktinformation, der er til rådighed ved trykningen, men der kan der være en mindre forskel på din motor og denne håndbog. Hvis

der er nogen spørgsmål om denne håndbog, så ret henvendelse til din Yamaha-forhandler.

For at sikre produktet lang levetid anbefaler Yamaha at produktet bruges - samt at de specificerede, periodiske eftersyn og vedligeholdelsesarbejdet udføres - i overensstemmelse med brugerhåndbogen. Bemærk at hvis vejledningerne ikke følges kan det ikke blot forårsage at produktet ødelægges, men også at garantien gøres ugyldig.

Visse lande har love eller vedtægter, der ikke tillader at man tager produktet ud af det land, hvor det var købt, og det er måske ikke muligt at registrere produktet i det land man rejser til. Derudover dækker garantien muligvis ikke i alle områder. Hvis du planlægger at tage produktet med til et andet land skal du konsultere med forhandleren i det land, hvor produktet blev købt for yderligere oplysninger.

Hvis produktet blev købt brugt skal du kontakte den nærmeste forhandler for kunde-registrering for at blive berettiget til de specificerede services.

BEMÆRK:

Z150PETO, LZ150PETO, Z175GETO, Z200NETO, LZ200NETO og standardtilbehørsdelene bruges som grundlag for forklaringerne og illustrationerne i denne vejledning. Derfor er der måske nogle varenumre, der ikke kan anvendes til hver model.

Vigtig information til manualen

KMU25120

**Z150P, LZ150P, Z175G, Z200N, LZ200N
BRUGERHÅNDBOG**

©2005 af Yamaha Motor Co., Ltd.

1. Edition, marts 2005

Alle rettigheder forbeholdt.

Al eftertryk eller uautoriseret brug

uden skriftlig tilladelse af

Yamaha Motor Co., Ltd.

forbydes udtrykkeligt.

Trykt i Japan

Indholdsfortegnelse

Generel information	1	Trimmåler (digital type)	16
Registrering af		Timetæller (digital type).....	16
identifikationsnummer	1	Vandudskiller advarselslampe	16
Påhængsmotorens serienummer.....	1	Advarselsindikator for	
Nøglenummer	1	motorproblemer.....	17
EU mærkat	1	Tripmåler	17
Sikkerhedsinformation.....	2	Ur	17
Vigtige labels	3	Brændstofmåler.....	18
Advarselslabels	3	Brændstofadvarselslampe	18
Advarselslabels	4	Advarselslampe for lav	
Optankningsinstruktioner	4	batterispænding	18
Benzin	5	Brændstofmåler.....	19
Motorolie	5	Brændstofgennemstrøm-	
Krav til batteri	5	ningsmåler	19
Batterispecifikationer.....	5	Brændstofforbrugsmåler	20
Valg af skrue	5	Brændstofsøkonomi	20
Start-i-gear beskyttelse	6	Synkronisering af omdrejningerne	
Grundlæggende komponenter.....	7	i to motorer	21
Hoveddelene	7	Vandudskiller advarselslampe	21
Fjernstyring	7	Advarselssystem.....	22
Fjernstyringshåndtag	8	Advarsel om overophedning	
Udløser af lås til frigear	8	(tocylindrede motorer).....	22
Tomgangshåndtag	9	Oliestandsadvarsel og advarsel	
Fri accelerator	9	mod oliefiltertilstopning	23
Friktionsindstilling af gashåndtag.....	9	Advarsel for vandudskiller	24
Taljerebets stopknap.....	10	Advarsel om motorproblemer	24
Hovedkontakt	11	Betjening.....	26
Den elektriske kontakt til trim- og		Installation.....	26
tilt på fjernbetjening eller rorpind...	11	Montering af påhængsmotoren	26
Elektrisk kontakt til trim og tilt på		Indkøring af motor.....	27
motorhjelms bund	11	Procedure for HPDI modeller	28
Elektriske kontakter til trim og tilt		Eftersyn inden brug.....	28
(dobbelt kompasshus type)	12	Brændstof.....	28
Trimanode med anode	12	Olie.....	29
Tilt holderhåndtag for elektrisk		Betjeningsgreb	29
trim og tilt eller hydraulisk tilt		Motoren	29
model	13	Betjening efter en lang	
Øverste motorskærms		oplagringsperiode	29
låsehåndtag	13	Påfyldning af brændstof og	
Gennemskylningsudstyr.....	14	motorolie	30
Digital omdrejningsmåler.....	14	Opfyldning af brændstof i modeller	
Oliestandsindikator (digital type).....	14	uden en kobling til	
Indikator for overophedning		brændstofslange	30
(digital type)	15	Påfyldning af olie for olie	
Speedometer (digital type).....	15	indsprøjtningssmodeller.....	30

Indholdsfortegnelse

Betjening af indikator for oliestand	32	Eftersyn brændstofs-system	55
Betjening af motoren	33	Kontrol af brændstoffilteret	56
At tilføje brændstof	33	Rengøring af brændstoffilteret	56
Start motoren	34	Kontrol af tomgangshastigheden	57
Opvarm motoren	35	Efterse for vand i motorolietanken ..	57
Modeller med elektrisk start og prime start	35	Udstrømning af udstødningsgas	58
Gearskift	36	Utæthed af vand	58
Fremad (modeller med rorpind og fjernstyring)	36	Eftersyn af power trim og tilt systemet	58
Baglæns (modeller med automatisk baglæns lås og elektrisk trim og tilt)	36	Eftersyn af skrue	59
Stop motoren	37	At fjerne skruen	60
Procedure	37	Montering af skruen	60
Trimning påhængsmotor	37	Udskiftning af gearolie	61
Justering af trimvinkel	38	Kontrol og udskiftning af anode(r) ..	62
Justering af bådtrim	39	Eftersyn af batteri (for elektrisk start modeller)	62
Vippe op og ned	40	Tilslutning af batteriet	63
Procedure for at vippe op	40	Frakobling af batteriet	64
Procedure for at vippe ned	42	Eftersyn af øverste motorskærm	64
Sejlads på lavt vand	43	Beklædning af bådens bund	65
Elektriske trim og tilt modeller / elektriske tilt modeller	43	Fejlgenopretning	66
Sejlads under andre forhold	44	Fejlfinding	66
Vedligeholdelse	45	Foreløbig aktion i nødstilfælde	69
Specifikationer	45	Slagskade	69
Transport og opbevaring af påhængsmotor	46	At sejle med enkelt motor	70
Opbevaring af påhængsmotor	47	Udskiftning af sikring	70
Procedure	47	Elektrisk trim og tilt / elektrisk tilt fungerer ikke	71
Smøring (olie indsprøjtning-modeller)	49	Starteren virker ikke	71
Pasning af batteri	49	Nødstart af motor	71
Skylning af motoren	49	Motoren virker ikke	72
Rengøring af påhængsmotoren	50	Aktivering af advarsel for lav oliestand	72
Eftersyn af motorens malede overflade	50	Behandling af neddykket motor	74
Periodisk vedligeholdelse	51	Procedure	74
Udskiftningsdele	51		
Vedligeholdelseskema	52		
Vedligeholdelseskema (ekstra)	53		
Indfedtning	54		
Rensning og justering af tændrør ..	54		

Generel information

KMU25170

Registrering af identifikationsnummer

KMU25182

Påhængsmotorens serienummer

Påhængsmotorens serienummer er præget på labelen der er monteret på bagbordsside af bespændingen eller den øverste del af drejebøjlen.

Skriv påhængsmotorens serienummer ned så du har det, når du skal bestille reservedele hos din Yamaha-forhandler eller i tilfælde af, at din påhængsmotor bliver stjålet.

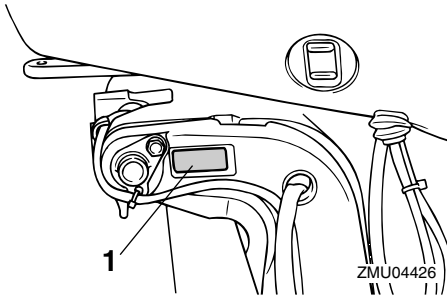

1. Placering af påhængsmotorens serienummer

illustrationen. Registrer dette nummer på det sted, der er beregnet for reference, i tilfælde af at du har behov for en ny nøgle.



ZMU01693

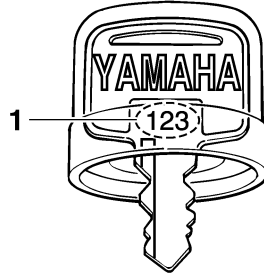

1. Nøglenummer

KMU25202

EU mærkat

Motorer, der er forsynet med denne label, opfylder visse dele af Europa-Parlamentets direktiver omkring maskineri. Der henvises til denne label og EU's overensstemmelseserklæring for yderligere detaljer.

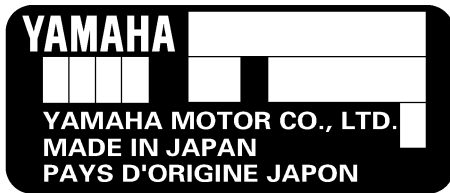

ZMU01692

KMU25190

Nøglenummer

Hvis motoren er udstyret med en hovednøgle til kontakten, er nøgle identifikationsnummeret præget på din nøgle som vist i

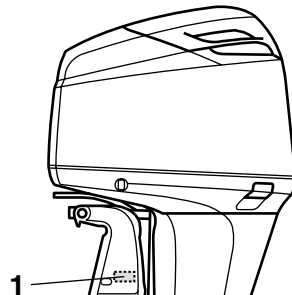

1. Placering af EU-mærkat

Generel information

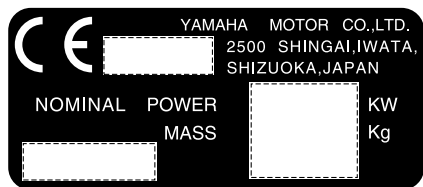

ZMU01696

KMU25371

Sikkerhedsinformation

- Inden påhængsmotoren monteres eller betjenes, skal hele denne vejledning læses. Vejledningen bør give dig en forståelse om motoren og dens betjening.
- Inden båden betjenes, skal alle system- og brugerhåndbøger, der er leveret med den, og alle labels læses. Forvis dig om at du kender alle emnerne inden sejlladsen.
- Giv ikke båden for stor kraft med denne påhængsmotor. For stor motorkraft på båden kan medføre, at du mister kontrollen over den. Den anviste effekt for påhængsmotor bør være lig med eller mindre end det forholdsmæssige antal hestekræfter for båden. Hvis det forholdsmæssige antal hestekræfter for båden er ukendt, så ret henvendelse til forhandleren eller bådens producent.
- Lav ikke ændringer på påhængsmotoren. Ændringer kan gøre motoren uegnet eller usikker at anvende.
- Forkert valg af skruestørrelse kan ikke blot forårsage beskadigelse af motoren men også påvirke brændstofforbruget i negativ retning. Kontakt forhandleren angående den korrekte størrelse.
- Betjen aldrig motoren efter indtagelse af alkohol eller indtagelse af narkotiske stoffer. Ca. 50% af alle bådulykker skyldes indtagelse af rusgifte.
- Hav en redningsvest ombord til hver passager. Det er altid en god ide at benytte en redningsvest under sejlladsen. Som et minimum bør børn og ikke-svømmere altid bære en redningsvest. Alle bør bære en redningsvest, når der er potentielle farer ved sejlladsen.
- Benzin er meget brandfarligt og dets dampe er brandfarlige og eksplosive. Håndter og opbevar brændstof forsigtigt. Kontroller at der ikke er nogen dampe eller utætheder af brændstof inden start af motoren.
- Denne motor udsender udstødningsgasser, som indeholder kullite, en farveløs, lugtfri gas, som kan medføre hjerneskadener eller døden, hvis den indåndes. Symptomerne er blandt andet kvalme, svimmelhed og døsighed. Hold cockpit og kahytter godt ventilerede. Undgå blokering af udstødningsrør.
- Efterse gashåndtaget, gearskift og styringen for korrekt funktion inden start af motoren.
- Monter taljerebet fra stopknappen på et sikkert sted på dit tøj, din arm eller din ben under betjening. Hvis du ved et tilfælde forlader roret, vil rebet trække fra kontakten og således stoppe motoren.
- Gør dig bekendt med "Sikkerhed til søs" og regulativerne, hvor du ønsker at gå i havn - og overhold dem.
- Hold dig informeret om vejret. Undersøg vejrudsigterne inden sejlladsen. Undgå sejllads i hårdt vejr.
- Fortæl nogen hvor du tager hen: Efterlad en sejlplan hos en ansvarlig person. Husk at annullere sejlplanen når du kommer tilbage.
- Anvend sund fornuft og god bedømmelse

ved sejladen. Kend dine begrænsninger og forvis dig om, at du forstår, hvordan båden håndteres under de forskellige forhold, som du kan komme ud for. Foretag sejladen inden for dine begrænsninger og inden for bådens begrænsninger. Sejl altid båden ved en sikker hastighed og hold altid et vågent øje med forhindringer og andre søfarende.

- Hold altid øje med badende, når du har motoren i gang.
- Hold dig fri af svømmearealer.
- Når der er en badende i vandet i nærheden, skifter du til frigear eller standser motoren.
- Det er ifølge loven forbudt at bortkaste tomme beholdere, der er brugt til at efterfylde eller udskifte olien. Kontakt forhandleren, hvor du har købt olien, for anvisninger i hvordan man behandler de tomme beholdere.
- Når olien, der smører produktet (motor- eller gearolie), udskiftes skal eventuelt olie-spild tørres op. Påfyld aldrig olie uden at bruge en tragt eller et lignende redskab. Om nødvendigt kan forhandleren oplyse om den korrekte udskiftningsprocedure.
- Man må aldrig bortkaste produktet illegalt. Yamaha anbefaler forhandleren kontaktes angående anvisninger for bortkastning af produktet.

KMU25382

Vigtige labels

KMU25395

Advarselslabels

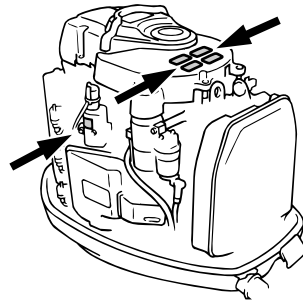

ZMU04727

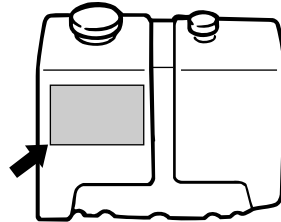

KMU01948

KMU25401

Label

KWM01260



- Sørg for at skiftekontrollen er i frigear inden motoren startes. (undtagen 2HP)
- Rør ikke ved og fjern ikke nogle elektriske dele under start eller under kørslen.
- Hold hænder, hår og beklædning borte fra svinghjul og andre roterende dele, når motoren kører.

KMU25413

Label (modeller med modsat rotation)

KWM01281



Brug kun en skrue med omdrejningsret-

Generel information

ning mod uret med denne motor.

Skruer med retning mod uret er markeret med et bogstav "L" alt efter størrelsesindikation.

En forkert type skrue kan forårsage, at båden sejler i en uventet retning, hvilket kan føre til en ulykke.

KMU25451

Label

KUN MOTOROLIE

- Hæld motorolie i denne olietank, ikke benzin.

ANBEFALET OLIE:

YAMALUBE 2-TAKTS PÅHÆNGSMOTOR OLIE eller en tilsvarende TC-W3 certificeret påhængsmotor olie.

KWM01270



ADVARSEL

Tilsæt ikke benzin til olietanken. Der kan opstå brand eller eksplosion.

KMU30471

Label

KWM01411



ADVARSEL

Varm overflade under dette dæksel under og efter betjening. For at undgå forbrændinger, undlad at røre lamelmodstanden med bare hænder.

KMU25465

Advarselstabels

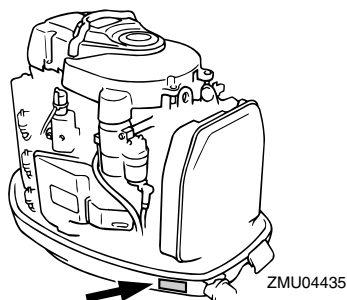

KMU30430

Label

KCM01440

VIGTIGT:

BRUG KUN BLYFRI UFORTYNDET BENZIN

- Benzin, der indeholder bly, kan forårsage ydelsestab og motorskade.
- Brug ikke benzin der er blandet med olie (færdigblanding).
- Brug YAMALUBE 2-takts motorolie til påhængsmotorer eller en anden 2-takts motorolie med en NMMA-certificeret TC-W3 klasse.

Se i Brugerhåndbogen.

KMU25540

Optankningsinstruktioner

KWM00010



ADVARSEL

BENZIN OG DAMPE HERFRA ER MEGET BRANDFARLIGE OG EKSPLOSIVE!

- Undgå tobaksrygning, gnister og brug af åben ild eller andre antændelseskluder ved påfyldning af brændstof.
- Stop motoren inden optankning.
- Optank i et godt ventileret område. Påfyld transportable brændstoftanke uden for båden.
- Pas på ikke at spilde benzin. Hvis der spildes benzin, skal det omgående tørres op med en tør klud.
- Overfyld ikke brændstoftanken.
- Spænd påfyldningsdækslet ordentligt efter påfyldning.
- Hvis du skulle komme til at sluge benzin, indånde store mængder benzindampe eller få benzin i øjnene, skal du omgående søge lægehjælp.
- Hvis du får benzin på huden, skal det omgående vaskes af med sæbe og vand. Skift tøjet, hvis du får benzin på

Generel information

det.

- Rør ved brændstofstudsens på påfyldningsåbningen eller tragten for at forhindre gnister på grund af statisk elektricitet.

KCM00010

VIGTIGT:

Anvend kun ny ren benzin, som har været opbevaret i en ren beholder, og som ikke er forurenet med vand eller snavs.

KMU25580

Benzin

Anbefalet benzin:
Almindelig blyfri benzin med et mindste oktantal på 90 (RON).

Hvis der opstår banke eller knaldlyde, skal du bruge et andet benzinmærke eller super blyfrit brændstof.

KMU25670

Motorolie

Yamalube 2 takts påhængsmotor olie anbefales stærkt til din Yamaha påhængsmotor. Hvis Yamalube 2 takts påhængsmotor olie ikke er tilgængelig, skal en to-takts NMMA - certificeret TC-W3 olie af tilsvarende kvalitet bruges.

Anbefalet motorolie:
YAMALUBE 2 TAKTS PÅ-
HÆNGSMOTOR OLIE

KCM01160

VIGTIGT:

Alvorlig skade kan blive resultatet ved brug af en dårlig olie kvalitet.

KMU25700

Krav til batteri

KCM01060

VIGTIGT:

Anvend ikke et batteri, der ikke opfylder

den angivne kapacitet. Hvis der anvendes et batteri, der ikke opfylder specifikationerne, kan det elektriske system fungere dårligt eller blive overbelastet, og det vil medføre skader på det elektriske system.

For elektriske startmodeller, skal du vælge et batteri som overholder følgende specifikationer.

KMU25720

Batterispecifikationer

Minimum amp til koldstart (CCA/EN):
711.0 A
Mindste nominelle ydelse (20HR/IEC):
100.0 Ah

BEMÆRK:

Motoren vil ikke starte, hvis batterispændingen er for lav.

KMU25742

Valg af skrue

Ydelsen af din påhængsmotor afhænger meget af dit valg af skrue. Et forkert valg af skrue kan give en negativ ydelse men også medføre alvorlige skader på motoren. Motorens hastighed afhænger af skruens størrelse og bådens belastning. Hvis omdrejningstallet er for højt eller for lavt til god motorydelse, vil dette have en negativ effekt på motoren.

Yamahas påhængsmotorer er udstyret med skruer, der giver en god ydelse under alle forhold, men der kan være tilfælde, hvor en skrue med en anden stigning ville være mere passende. Til større belastninger vil en skrue med en mindre stigning være mere egnet, da et korrekt omdrejningstal kan opnås. Modsat er skruer med en større stigning bedre egnet til mindre belastninger.

Yamaha-forhandlerne har et udvalg af skruer, og kan råde dig og montere den skrue på

Generel information

din påhængsmotor, som er bedst egnet til dine anvendelse.

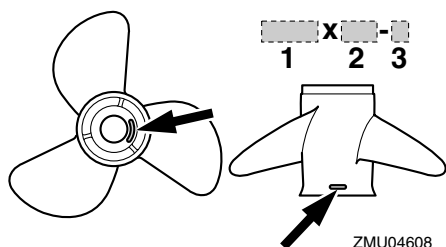

1. Skrue diameter i tommer
2. Skruestigning i tommer
3. Skruetype (skruemærke)

BEMÆRK:

Vælg en skrue der lader motoren nå den midterste eller øverste halvdel af betjeningsområdet ved fuld gas med den maksimale bådbelastning. Hvis betjeningsbetingelser som let bådbelastning så lader motorens omdr./min. stige til over det maksimalt anbefalede område, skal gashåndtagsindstillingen reduceres for at holde motoren i det rigtige betjeningsområde.

For instruktioner om at fjerne og montere skruen, se side 59.

KMU25760

Start-i-gear beskyttelse

Yamaha påhængsmotorer, der er påmonteret en billedlabel eller Yamaha-godkendte fjernstyringsenheder er udstyret med start-i-gear beskyttelses anordning(er). Dette udstyr tillader kun, at motoren kan startes, når den står i frigear. Sæt altid motoren i frigear, inden den startes.

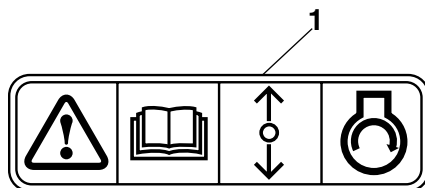

ZMU01713

1. Label for start-i-gear beskyttelse

Grundlæggende komponenter

KMU25795

Hoveddelene

BEMÆRK:

* Er muligvis ikke nøjagtig som vist; er muligvis heller ikke inkluderet som standardudstyr på alle modeller.

Z150P, LZ150P, Z175G, Z200N, LZ200N

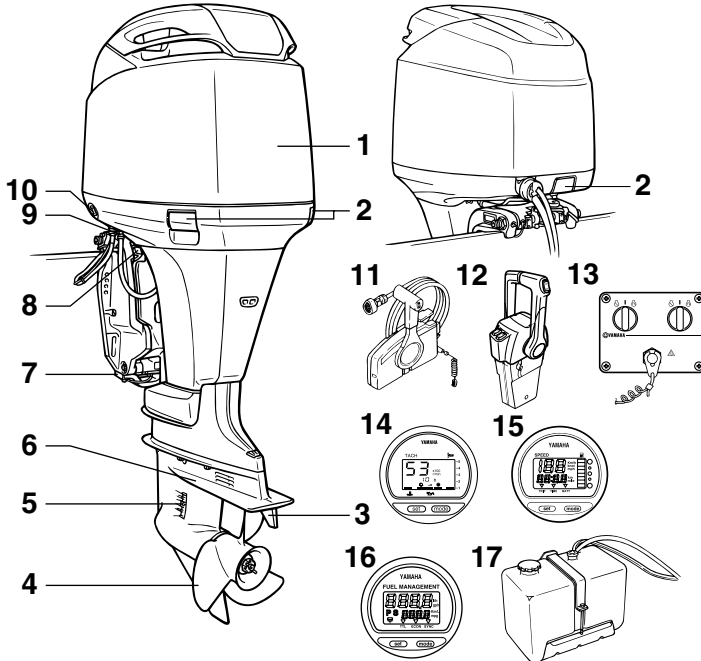

ZMU04714

1. Øverste motorskærm
2. Låsehåndtag til øverste motorskærm
3. Trimanode (anode)
4. Skrue
5. Kølevandsindtag
6. Antikavitationsplade
7. Anode
8. Tilholderhåndtag
9. Gennemskylningsudstyr
10. Elektrisk kontakt til trim og tilt
11. Kontrolboks til fjernbetjening (til sidemontering)*
12. Kontrolboks til fjernbetjening (til montering på kompasshuset)*
13. Kontaktpanel (til brug med kompassus)*

14. Digital omdrejningsmåler
15. Digitalt speedometer*
16. Brændstofmåler*
17. Udvendig oliebeholder

KMU26180

Fjernstyring

Fjernstyringshåndtaget aktiverer både skiften og gashåndtaget. De elektriske kontakter er monteret på fjernbetjeningsboksen.

Grundlæggende komponenter

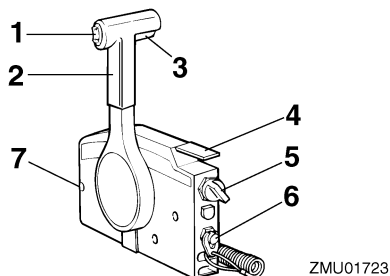

ZMU01723

1. Elektrisk kontakt til trim og tilt
2. Fjernstyringshåndtag
3. Udløser af lås til frigear
4. Tomgangshåndtag
5. Hovedkontakt / chokerkontakt
6. Taljerebets kontakt for motorstop
7. Friktionsindstilling af gashåndtag

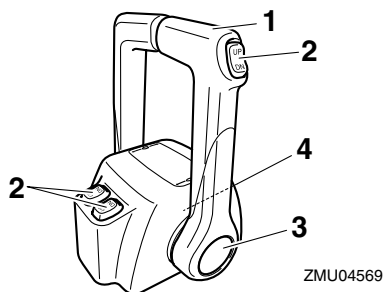

ZMU04569

1. Fjernstyringshåndtag
2. Elektrisk kontakt til trim og tilt
3. Fri accelerator
4. Friktionsindstilling af gashåndtag

KMU26190

Fjernstyringshåndtag

Ved at flytte håndtaget fremad fra frigear positionen sættes gearet i fremadgående gear. Baggearet indkobles ved at trække håndtaget tilbage fra frigear. Motoren vil fortsætte med at køre i tomgang, indtil håndtaget er flyttet ca. 35° (en pal kan mærkes). Ved at bevæge håndtaget yderligere åbnes der for

gashåndtaget, og motoren begynder at accelerere.

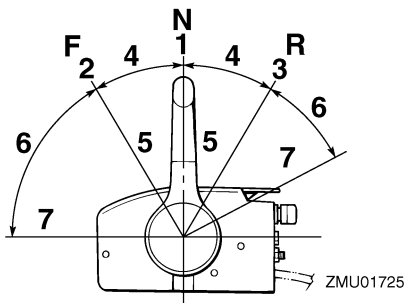

ZMU01725

1. Frigear "N"
2. Fremad "F"
3. Baglæns "R"
4. Skift
5. Helt lukket
6. Gashåndtag
7. Helt åben

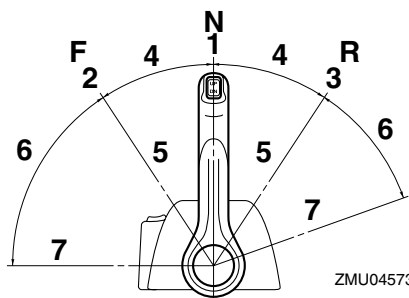

ZMU04573

1. Frigear "N"
2. Fremad "F"
3. Baglæns "R"
4. Skift
5. Helt lukket
6. Gashåndtag
7. Helt åben

KMU26201

Udløser af lås til frigear

For at skifte fra frigear, skal man først trække

Grundlæggende komponenter

op i udløseren af lås til frigear.

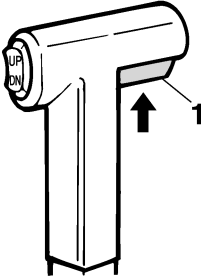

ZMU01727

1. Udløser af lås til frigear

KMU26211

Tomgangshåndtag

For at åbne for gashåndtaget uden at skifte til enten fremad eller bak, skal man sætte fjernstyringshåndtaget i stillingen neutral (frigear) og løfte tomgangshåndtaget.

BEMÆRK:

Tomgangshåndtaget virker kun når fjernstyringshåndtaget er i frigear. Fjernstyringshåndtaget virker kun når tomgangshåndtaget er i lukket position.

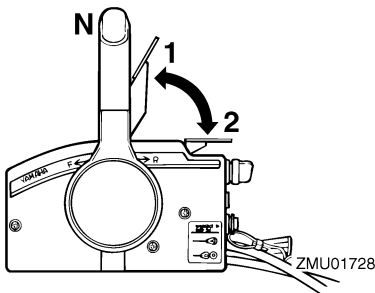

1. Helt åben
2. Helt lukket

KMU26232

Fri accelerator

For at åbne gashåndtaget uden at skifte til hverken fremad eller bak, skal knap til fri ac-

celerator trykkes og fjernstyringshåndtaget flyttes.

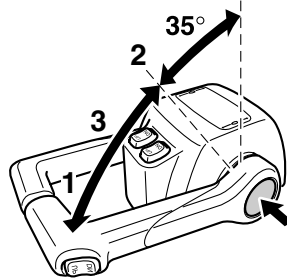

ZMU04575

1. Helt åben
2. Helt lukket
3. Fri accelerator

BEMÆRK:

- Knappen til fri accelerator kan kun bruges, når fjernstyringshåndtaget er i frigear stilling.
- Når der trykkes på knappen, begynder gashåndtaget at åbne, efter fjernstyringshåndtaget er flyttet til en vinkel på mindst 35°.
- Efter brug af fri accelerator, skal fjernstyringshåndtaget sættes tilbage til frigearstillingen. Knappen til fri accelerator vil automatisk gå tilbage til den indstillede stilling. Fjernstyringen vil så indkoble frem eller bak som normalt.

KMU25970

Friktionsindstilling af gashåndtag

En friktionsanordning yder justerbar modstand til at flytte gashåndtaget eller fjernstyringshåndtaget, og kan indstilles i henhold til førerens præference.

For at øge modstanden drejes friktionsskruen i urets retning. For at formindske modstanden drejes friktionsskruen mod urets

Grundlæggende komponenter

retning.

KWM00030



Spænd ikke friktionskruen for meget. Hvis der er for stor modstand, kan det blive besværligt at bevæge gashåndtaget eller grebet, hvilket igen kan føre til uheld.

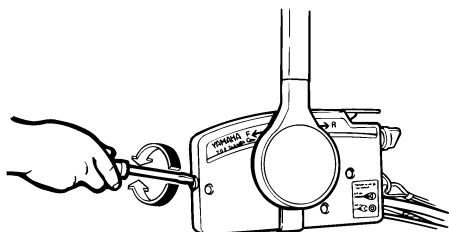

ZMU01714

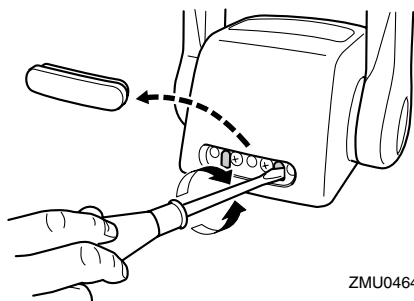

ZMU04646

Når en konstant hastighed ønskes, spændes justerskruen for at beholde den ønskede stilling af gashåndtaget.

KMU25990

Taljerebets stopknap

Låsepladen skal være monteret på stopkontakten for at motoren kan køre. Taljerebet bør være monteret på et sikkert sted på maskinførerens tøj, arm eller ben. Hvis maskinføreren falder overbord eller forlader roret, vil taljerebet trække låsepladen ud, og herved stoppe tænding til motoren. Dette forhindrer,

at båden sejler bort med motoren i gang.

KWM00120



- Monter stopknappen på taljerebet på en sikker plads på dit tøj, din arm eller ben under arbejdet.
- Monter ikke taljerebet på tøj som kan rives løst. Taljerebet skal ikke være et sted, hvor det kan blive sammefiltret, så det derved forhindres i at fungere.
- Undgå ved et tilfælde at trække taljerebet under normal kørsel. Tab af motorkraft betyder i de fleste tilfælde også tab af styrevne. Uden motorkraft vil båden hurtigt nedsætte farten. Dette kan medføre at personer og genstande kan blive kastet fremad i båden.

BEMÆRK:

Motoren kan ikke startes hvis låsepladen er fjernet.

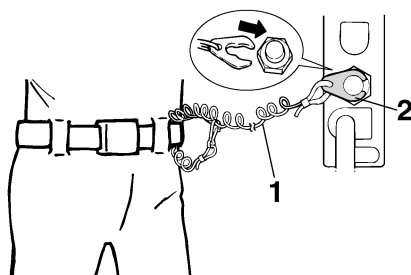

ZMU01716

1. Taljereb
2. Låseplade

Grundlæggende komponenter

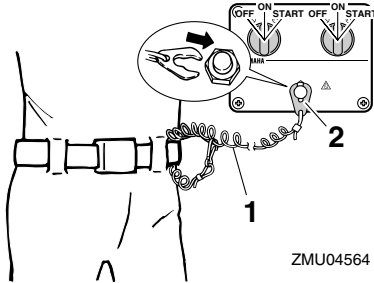

1. Taljereb
2. Låseplade

KMU26090

Hovedkontakt

Hovedkontakten styrer tændingssystemet; betjeningen beskrives nedenfor.

● "OFF" (slukket)

Når hovedkontakten er i "OFF" (slukket) position, er de elektriske kredsløb afbrudt, og nøglen kan fjernes.

● "ON" (tændt)

Når hovedkontakten er i "ON" (tændt) position, er de elektriske kredsløb tilsluttet, og nøglen kan ikke fjernes.

● "START" (start)

Når hovedkontakten er i "START" (start) position, drejer startmotoren for at starte motoren. Når nøglen løsnes, går den automatisk tilbage til "ON" (tændt) position.

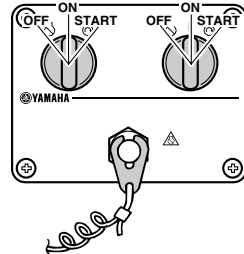
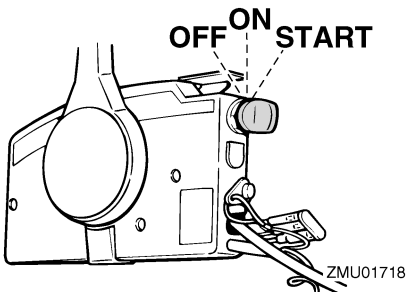

KMU26141

Den elektriske kontakt til trim- og tilt på fjernbetjening eller rorpind

Det elektriske trim- og tiltsystem justerer påhængsmotorens vinkel i forhold til hækbjælken. Tryk på kontakten "UP" (op) trimmes påhængsmotoren op, og derefter vipper den op. Når du trykker på kontakten "DN" (ned) vippes påhængsmotoren ned og den trimmes ned. Når kontakten slippes, vil påhængsmotoren stoppe i den nuværende stilling.

BEMÆRK:

For instruktioner i at bruge den elektriske kontakt til trim og tilt, se siderne 37 og 40.

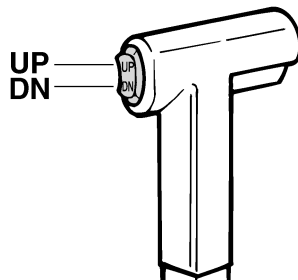

KMU26151

Elektrisk kontakt til trim og tilt på motorhjelmens bund

Den elektriske trim- og tiltkontakt findes på siden af nederste motorskærm. Tryk på kon-

Grundlæggende komponenter

takten "UP" (op) trimmer påhængsmotoren op, og vipper den derefter op. Tryk på kontakten "DN" (ned) vipper påhængsmotoren ned og trimmer den ned. Når kontakten slippes, vil påhængsmotoren stoppe i den nuværende stilling.

KWM01030

ADVARSEL

Anvend kun den elektriske trim- og tilt-kontakt på nederste motorskærm, når båden ligger helt stille og motoren er standset. Forsøg på at anvende denne kontakt, medens båden er i bevægelse, kan øge faren for at falde overbord. Det kan også distrahere føreren, og øge risikoen for kollision med en anden båd eller forhindring.

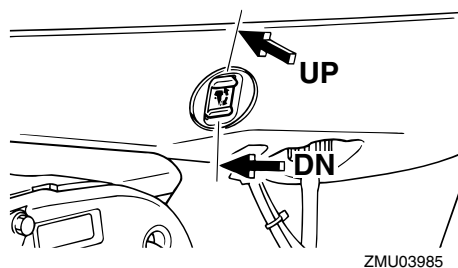

BEMÆRK:

For instruktioner i at bruge den elektriske kontakt til trim og tilt, se side 40.

KMU26161

Elektriske kontakter til trim og tilt (dobbelts kompasshus type)

Det elektriske trim- og tiltsystem justerer påhængsmotorens vinkel i forhold til hækbjælken. Ved at skubbe kontakten "UP" (op) trimmes påhængsmotoren op, og derefter vipper den op. Ved at trykke på kontakten "DN" (ned) vippes påhængsmotoren ned og den trimmes ned. Når kontakten slippes, vil

påhængsmotoren stoppe i den nuværende stilling.

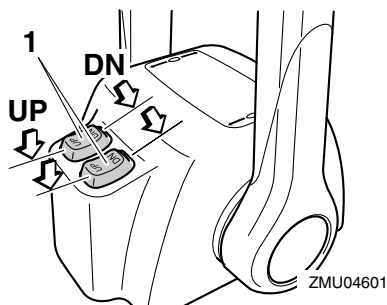

1. Elektrisk kontakt til trim og tilt

BEMÆRK:

- På den dobbelte motorkontrol styrer fjernstyringsgrebet begge påhængsmotorer samtidig.
- For instruktioner i at bruge den elektriske kontakt til trim og tilt, se siderne 37 og 40.

KMU26241

Trimanode med anode

Trimanoden bør justeres, så styringsbetjeningen kan drejes til enten højre eller venstre ved at brug af samme styrke.

KWM00840

ADVARSEL

En forkert indstillet trimanode kan gøre det svært at styre. Foretag altid en prøve-sejlad når trimanoden er blevet monteret eller udskiftet for at sikre, at styringen er korrekt. Husk at spænde boltene efter indstillingen af trimanoden.

Hvis båden har tendens til at slække venstre (bagbords side), drej trimanodens bagende til bagbords side "A" i figuren. Hvis båden har tendens til at slække højre (styrbords side), drej trimanodens ende til styrbords side "B" i

Grundlæggende komponenter

figuren.

KCM00840

VIGTIGT:

Trimanoden virker også som anode for at beskytte motoren fra elektrokemisk tæring. Mal aldrig trimanoden, da den erved bliver uvirksom som anode.

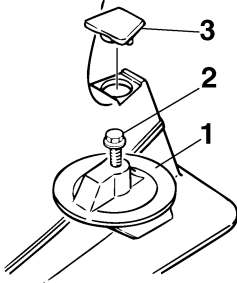

ZMU01730

1. Trimanode
2. Bolt
3. Hætte

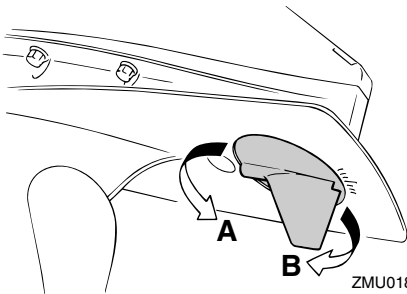

ZMU01863

KMU26340

Tilt holderhåndtag for elektrisk trim og tilt eller hydraulisk tilt model

For at holde påhængsmotoren i vipet op stilling, låses tilt holderhåndtaget til bespændingen.

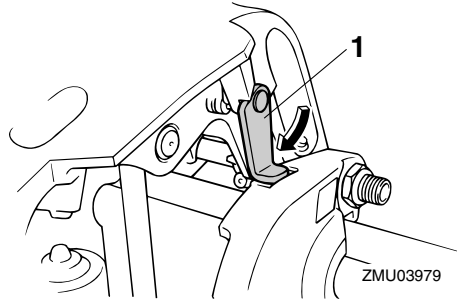

ZMU03979

1. Tilholderhåndtag

KMU26391

Øverste motorskærms låsehåndtag

For at fjerne påhængsmotorens øverste motorskærm, skal de forreste og bageste låsehåndtag trækkes op. Derefter skal hjelmen løftes af. Når hjelmen monteres, skal man checke for at være sikker på, at den passer rigtigt ind i gummiforseglingen. Lås derefter hjelmen igen ved at flytte håndtagene ned ad.

KCM00550

VIGTIGT:

Indsugningen på øverste motorskærm er ikke beregnet som håndtag og kan brække, hvis den bruges som et sådant.

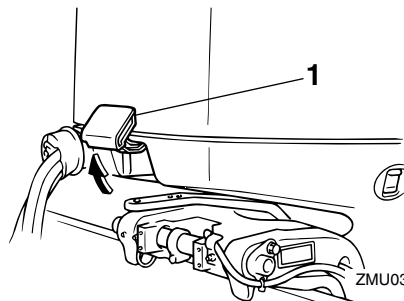

ZMU03986

1. Låsehåndtag til øverste motorskærm

Grundlæggende komponenter

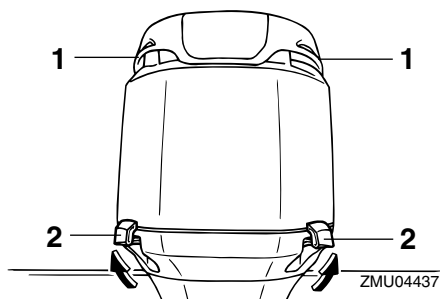

1. Indsugningen
2. Låsehåndtag til øverste motorskærm

KMU26460

Gennemskylningsudstyr

Dette apparat kan bruges til at rengøre motorens kølevandsgange ved hjælp af en haveslange og postevand.

BEMÆRK:

For detaljer om brug, se side 49.

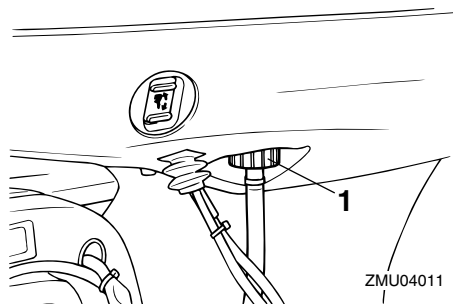

1. Gennemskylningsudstyr

KMU26491

Digital omdrejningsmåler

Omdrejningstælleren viser omdrejningstallet og har følgende funktioner.

BEMÆRK:

Alle displayets segmenter vil lyse et øjeblik, efter hovedkontakten er tændt, og vil derefter gå tilbage til normal.

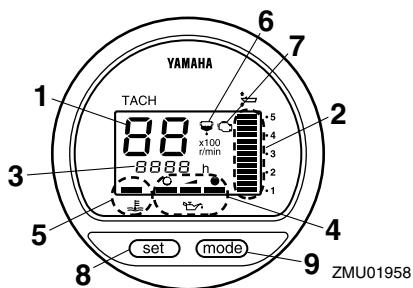

1. Omdrejningstæller
2. Trimmåler
3. Timetæller
4. Indikator for oliestand
5. Indikator for overophedning
6. Advarselslampe for vandudskiller
7. Advarselslampe for motorproblemer
8. Indstillingsknap
9. Funktionsknap

BEMÆRK:

Vandudskilleren og advarselslampen for motorfejlfunktion fungerer kun hvis motoren er udrustet med de hensigtsmæssige funktioner.

KMU26550

Oliestandsindikator (digital type)

Denne indikator viser motorolieniveauet. Hvis olieniveauet falder til under det laveste niveau, vil advarselslampen begynde at blinke. For yderligere information, se side 23.

KCM00030

VIGTIGT:

Kør ikke med motoren uden olie. Motoren vil blive alvorligt beskadiget.

Grundlæggende komponenter

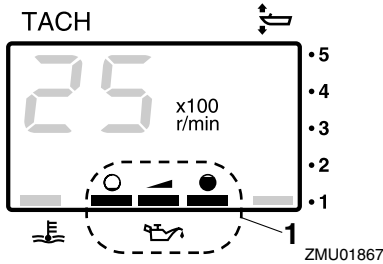

1. Indikator for oliestand

KMU26581

Indikator for overophedning (digital type)

Hvis motorens temperatur bliver for høj, vil advarselsslampe(n) begynde at blinke. For yderligere information i at læse indikatoren, se side 22.

KCM00050

VIGTIGT:

Kør ikke videre med motoren, hvis indikatoren for overophedning er tændt. Motoren vil blive alvorligt beskadiget.

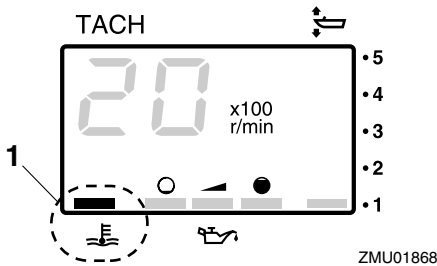

1. Indikator for overophedning

KMU26600

Speedometer (digital type)

Dette instrument viser bådens hastighed.

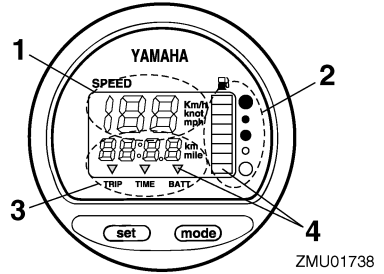

1. Speedometer
2. Brændstofmåler
3. Tripmåler/ur/voltmeter
4. Advarselsslampe(r)

BEMÆRK:

Når hovedkontakten først er tændt, vises alle displayets segmenter som en test. Efter et par sekunder skifter instrumentet til normal betjening. Hold øje med instrumentet, når der tændes for hovedkontakten for at sikre at alle segmenter tændes.

BEMÆRK:

Speedometeret kan vise km/t, mph eller knob afhængigt af brugerens ønske. Vælg den ønskede måleenhed ved at indstille omskifterkontakten på bagsiden af instrumentet. Se indstillingerne på billedet.

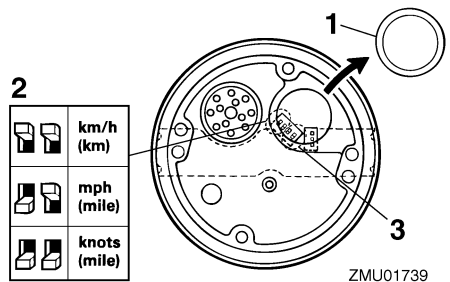

1. Hætte
2. Omskifterkontakt (for hastighedsenhed)

Grundlæggende komponenter

3. Omskifterkontakt (for brændstofsender)

KMU26620

Trimmåler (digital type)

Dette instrument viser trimvinklen på din påhængsmotor.

BEMÆRK:

- Husk den trimvinkel, som passer bedst til din båd under de forskellige forhold. Indstil trimvinklen til det ønskede med den elektriske trim- og tiltkontakt.
- Hvis trimvinklen på din motor overgår trimbetjeningsområdet, vil topsegmentet på trimmåler displayet blinke.

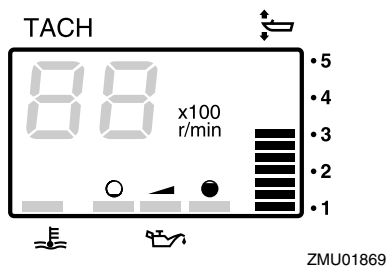

KMU26650

Timetæller (digital type)

Dette instrument viser det antal timer, som motoren har kørt. Det kan indstilles til at vise det totale antal timer eller antallet af timer for den aktuelle tur. Displayet kan også tændes og slukkes.

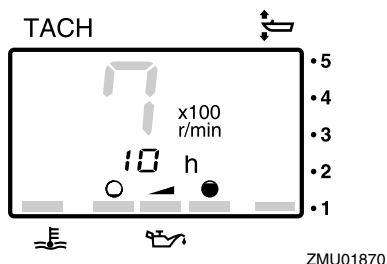

- Ændring af display format
- Ved at trykke på "mode" (funktions-) knappen ændrer displayet format i følgende mønster:
- Total antal timer → Trip timer → Display slukket
- Nulstilling af triptimer
- Ved på samme tid at trykke på "set" (indstillings-) og "mode" (funktions-) knapperne i mere end 1 sekund, mens triptimerne vises, nulstiller det triptælleren.

BEMÆRK:

Det totale antal timer, som motoren har kørt, kan ikke nulstilles.

KMU26670

Vandudskiller advarselsslampe

Denne indikator vil blinke, når der er for meget vand i vandudskilleren (brændstoffilteret). I sådanne tilfælde, stop motoren og tøm vandet af brændstoffiltret. For yderligere information, se siderne 24 and 56.

KCM00910

VIGTIGT:

Benzin blandet med vand kan forårsage skade på motoren.

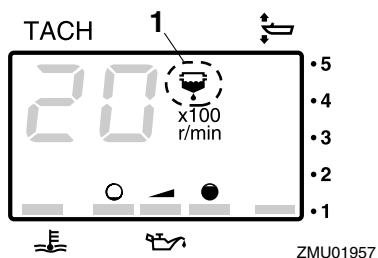

1. Advarselsslampe for vandudskiller

Grundlæggende komponenter

KMU26680

Advarselsindikator for motorproblemer

Denne indikator vil blinke, hvis der er funktionsfejl ved motoren.

KCM00920

VIGTIGT: _____

I sådanne tilfælde vil motoren ikke virke ordentligt. Kontakt omgående en Yamaha-forhandler.

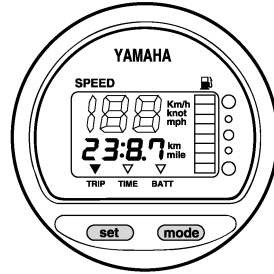

ZMU01743

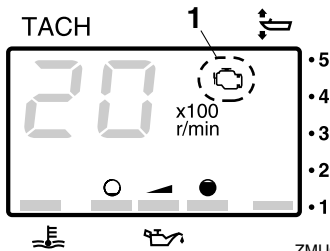

ZMU01914

1. Advarselslampe for motorproblemer

KMU26690

Tripmåler

Dette instrument viser den afstand, som båden har sejlet, siden det sidst blev nulstillet. Tryk på "mode" (funktions-) knappen gentagne gange, indtil indikatoren på forsiden af instrumentet peger på "TRIP" (trip). For at nulstille tripmåleren skal der trykkes på "set" (indstillings-) og "mode" (funktions-) knapper på samme tid.

BEMÆRK:

- Afstanden vises i kilometer eller miles afhængigt af den valgte måleenhed for speedometeret.
- Afstanden holdes i hukommelsen, som beskyttes med strøm fra batteriet. De lagrede data går tabt, hvis batteriet afmonteres.

KMU26700

Ur

Tryk på "mode" (funktions-) knappen gentagne gange, indtil indikatoren på forsiden af måleinstrumentet peger på "TIME" (tid). For at stille uret, skal du være sikker på at måleinstrumentet er i "TIME" (tids-) funktion. Tryk på "set" (indstillings-) knappen; timedisplayet vil begynde at blinke. Tryk på "mode" (funktions-) knappen indtil den ønskede time vises. Tryk på "set" (indstillings-) knappen igen, minutdisplayet vil begynde at blinke. Tryk på "mode" (funktions-) knappen indtil det ønskede minut vises. Tryk på "set" (indstillings-) knappen igen for at starte uret.

Grundlæggende komponenter

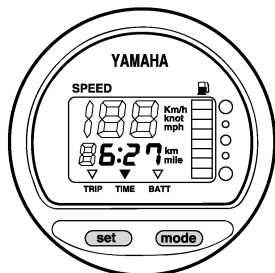

ZMU01744

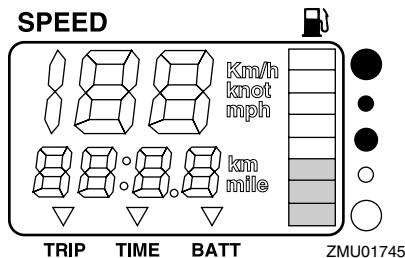

ZMU01745

BEMÆRK:

Uret kører på strøm fra batteriet. Hvis batteriet frakobles, stopper uret. Indstil uret igen efter tilslutning af batteriet.

KMU26710

Brændstofmåler

Brændstofniveauet vises med otte segmenter. Når alle segmenterne ses, er brændstofftanken fuld.

KCM00860

VIGTIGT:

Følerne på en Yamaha brændstofftank, varierer fra almindelige følere. Forkert indstilling af omskifterkontakten på instrumentet vil give en falsk aflæsning. Ret henvendelse til din Yamaha-forhandler om korrekt indstilling af omskifterkontakten.

BEMÆRK:

Aflæsning af brændstofstanden kan være påvirket af sensorens stilling i brændstofftanken, og båden holdning på vandet. Betjening med bov-op trim eller fortsat drejning kan give forkerte aflæsninger.

KMU26720

Brændstofadvarselampe

Hvis brændstofniveauet falder til ét segment, vil advarselsegmentet for brændstofniveauet begynde at blinke.

KCM00880

VIGTIGT:

Kør ikke videre med motoren med fuld gas, hvis noget af advarseludstyret er aktiveret. Sejl tilbage til havnen for lav motorhastighed.

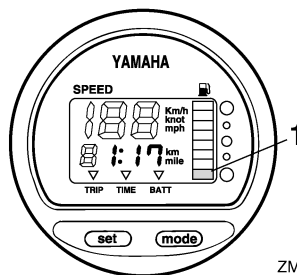

ZMU01746

1. Advarselsegment for brændstofniveau

KMU26730

Advarselampe for lav batterispænding

Hvis batterispændingen falder, vil displayet automatisk tænde og begynde at blinke.

KCM00870

VIGTIGT:

Sejl hurtigt tilbage til havnen, hvis noget

Grundlæggende komponenter

af advarselsudstyret er aktiveret. For opladning af batteriet skal du rette henvendelse til din Yamaha forhandler.

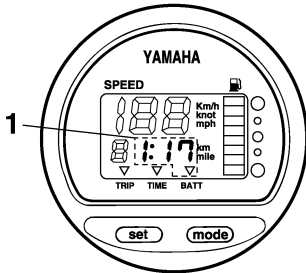

ZMU01747

1. Indikator for lavt batteri

KMU26740

Brændstofmåler

Brændstofmåleren viser standen på brændstofforbruget, mens motoren kører.

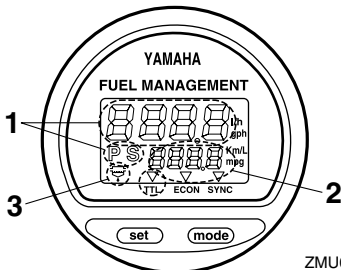

ZMU01748

1. Måler for brændstofgennemstrømning
2. Måler for brændstofforbrug / Brændstoføkonomimåler / Hastighedssynkroniseringsenhed for tocyklindret motor
3. Advarselslampe for vandudskiller (fungerer kun hvis sensoren er installeret)

BEMÆRK:

Når hovedkontakten først er tændt, vises alle displayets segmenter som en test. Efter et par sekunder skifter instrumentet til normal betjening. Hold øje med instrumentet, når

der tændes for hovedkontakten for at sikre at alle segmenter tændes.

KMU26750

Brændstofgennemstrømningsmåler

Brændstofgennemstrømningsmåleren viser mængden af brændstof over en periode på en time, med den aktuelle motorbetjening. Hvis der er monteret dobbeltmotorer på din båd, vil brændstofgennemstrømningsmåleren vise den totale brændstofgennemstrømning, både for bagbords og styrbords motorer. Den viser også "P S" (for bagbord og styrbord).

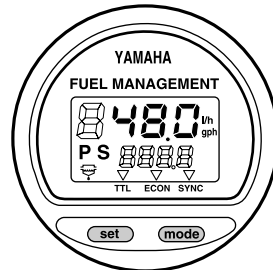

ZMU01749

Brug "set" (indstillings) knappen for at dreje brændstofgennemstrømningsdisplayet i følgende rækkefølge:

- Tryk på "set" (indstillings) knappen en gang for at vise brændstofgennemstrømningen af styrbordsmotor. Et "S" (for styrbord) vil også blive vist.
- Tryk på "set" (indstillings) knappen en anden gang for at vise brændstofgennemstrømningen af bagbordsmotor. Et "P" (for bagbord) vil også blive vist.
- Tryk på "set" (indstillings) knappen en tredje gang for at komme tilbage til displayet til den totale brændstofgennemstrømning af begge motorer. "P S" (for bagbord og styrbord) vil også blive vist for at indikere både bagbords og styrbordsmotorerne.

Grundlæggende komponenter

BEMÆRK:

- Brændstofgennemstrømningsmåleren kan vise gallon/time eller liter/time afhængigt af brugerens ønsker. Vælg den ønskede måleenhed ved at stille omskifterkontakten på bagsiden af måleinstrumentet under installation.

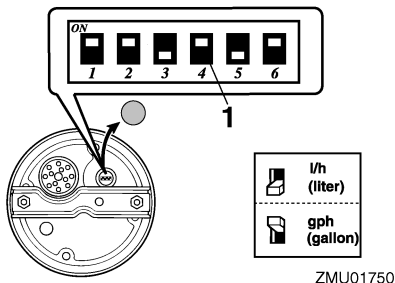

1. Omskifterkontakt

- Målerne til brændstofforbrug og brændstofsøkonomi vil vise samme måleenhed.

KMU26760

Brændstofforbrugsmåler

Dette instrument viser den totale mængde brændstof, der er forbrugt, siden instrumentet sidst blev nulstillet.

Tryk på "mode" (funktions-) knappen gentagne gange, indtil indikatoren på forsiden af måleinstrumentet peger på total "TTL" (total). For at nulstille det totale brændstofforbrug skal der trykkes på "set" (indstillings-) og "mode" (funktions-) knapperne på samme tid.

FUEL MANAGEMENT

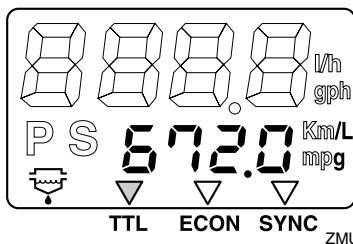

KMU26770

Brændstofsøkonomi

Dette instrument viser strækningen pr. liter eller gallon ved sejldasen og er kun en reference for føreren.

Tryk på "mode" (funktions-) knappen gentagne gange, indtil indikatoren på forsiden af måleinstrumentet peger på "ECON" (økonomi).

FUEL MANAGEMENT

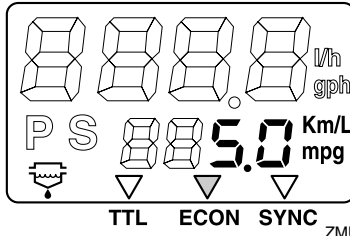

BEMÆRK:

Hvis der er monteret to motorer på båden vil dette instrument kun vise den totale brændstofsøkonomi for begge motorer.

BEMÆRK:

- Brændstofforbruget kan variere meget alt efter bådens design, vægt, den anvendte skrue, motorens trimvinkel, betingelser på søen (inklusive vind) og gashåndtagets stilling. Brændstofforbruget kan også variere en smule alt efter type af vand (salt,

Grundlæggende komponenter

fersk og forureningsniveauerne), luftens temperatur og fugtighed, renheden af bådens bund, motorens monteringshøjde og førerens dygtighed og den individuelle benzintype (vinter- eller sommerbrændstof og mængden af tilsætningsstoffer).

- Yamahas digitale speedometer og brændstofinstrumenter beregner hastighed, den tilbagelagte afstand og brændstofføkonomi ud fra vandets bevægelser ved bådens agterstavn. Denne distance kan variere meget fra den aktuelt sejldede distance på grund af strøm i vandet, bølgerne og tilstanden af hastighedsføleren (delvist tilstoppet eller beskadiget).
- De individuelle motorer kan variere en smule i deres brændstofforbrug på grund af forskelle i produktionen. Disse forskelle kan endog være større, hvis motorerne er fra forskellige årgange. Desuden kan forskellene på skrueerne, selv inden for samme grunddimensioner også give små variationer i brændstofforbruget.

KMU26780

Synkronisering af omdrejningerne i to motorer

Dette måleinstrument viser forskellen i omdrejningstallet (omdr./min.) mellem bagbords- og styrbordsmotorer til referenceformål ved synkronisering af de to motorers omdrejninger.

Tryk på "mode" (funktions-) knappen gentagne gange, indtil indikatoren på forsiden af måleinstrumentet peger på "SYNC" (synkroniseringsapparat).

FUEL MANAGEMENT

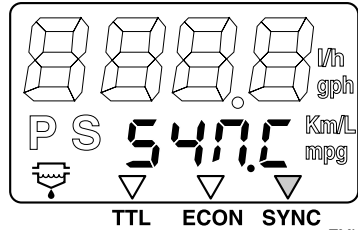

ZMU01753

FUEL MANAGEMENT

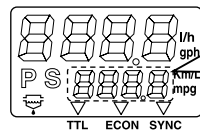

ZMU01754

1. Hastigheden for bagbordsmotor er højere
2. Hastighed for bagbordsmotor er lidt højere
3. Motorhastigheden er synkroniseret ligeligt mellem bagbords- og styrbordsmotorer
4. Hastigheden for styrbordsmotor er lidt højere
5. Hastigheden for styrbordsmotor er højere

BEMÆRK:

Hvis de to motorers' hastigheder ikke synkroniseres under sejlads, kan de blive synkroniseret ved at justere trimvinklen eller gashåndtaget.

KMU26791

Vandudskiller advarselsslampe

Denne indikator vil blinke, når der er opsamlet vand i vandudskilleren. I det tilfælde skal motoren stoppes og vandet aftappes fra udskilleren.

BEMÆRK:

Denne indikator arbejder kun, når båden er

Grundlæggende komponenter

udstyret med vandudskillersensor.

FUEL MANAGEMENT

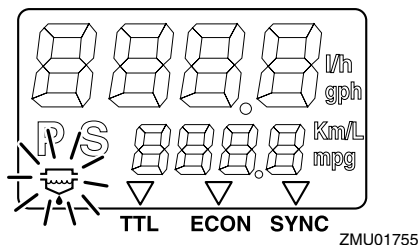

KMU26801

Advarselsystem

KCM00090

VIGTIGT:

Kør ikke videre med motoren, hvis noget af advarselsudstyret er aktiveret. Ret henvendelse til din Yamaha-forhandler, hvis problemet ikke kan findes og rettes.

KMU26823

Advarsel om overophedning (tocylindrede motorer)

Denne motor har et udstyr til advarsel mod overophedning. Hvis motorens temperatur stiger for meget, vil et advarselsudstyr blive aktiveret.

Aktivering af advarselsanordning

- Motorens hastighed vil automatisk blive sænket til ca. 2000 omdr/min.
- Hvis den er udstyret med en advarselslampe for overophedning, vil den lyse.

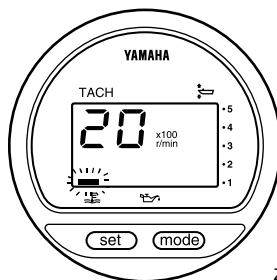

- Der vil lyde en brummer.

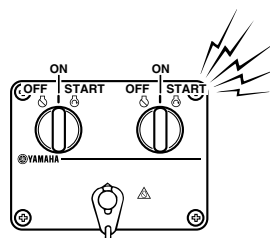
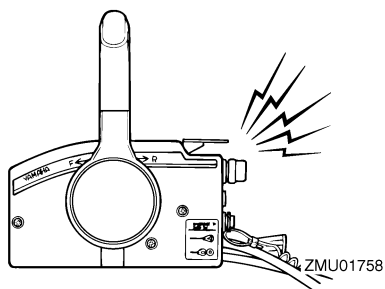

Hvis advarselsystemet aktiveres, så stop motoren og efterse om kølevandsindtaget er tilstoppet.

Grundlæggende komponenter

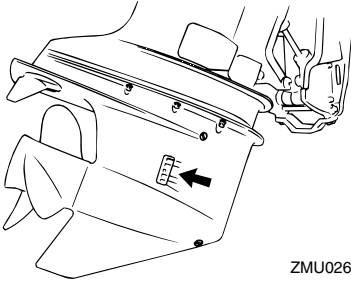

ZMU02630

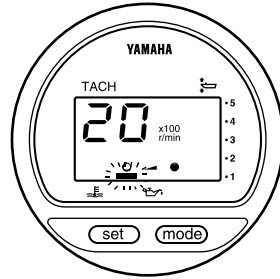

ZMU03942

BEMÆRK:

Brugere af dobbeltmotorer:

Hvis alarmsystemet for overophedning aktiveres for en af motorerne, så vil motoren sætte hastigheden ned og der vil lyde en brummer. Dette medfører at den anden motor også sætter hastigheden ned og der lyder en brummer. For at slukke advarselsaktivering på den motor, der ikke er berørt af overophedning, skal hovedkontakten på den overophedede motor slukkes.

KMU26845

Oliestandsadvarsel og advarsel mod oliefiltertilstopning

Olieindsprøjtningmodeller

Denne motor har et advarselssystem for olieniveau. Hvis olieniveauet faldet til under nederste begrænsning, vil advarselssystemet blive aktiveret.

Aktivering af advarselsanordning

- Motorens hastighed vil automatisk blive sænket til ca. 2000 omdr/min.
- Advarselslampe for olieniveauet vil lyse.

- Brummeren vil lyde (hvis udstyret på rorpinden, kontrolboksen til fjernbetjening eller hovedkontaktpanelet).

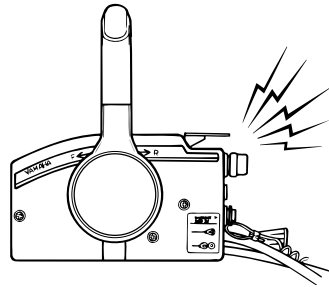

ZMU03025

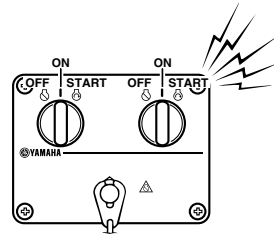

ZMU04584

Hvis advarselssystemet er aktiveret, så stop motoren og kontroller årsagen.

BEMÆRK:

Advarslen for tilstopning af oliefilteret er den samme som advarslen for lavt olieniveau og overophedning. For at gøre fejlfindingen lettere, så kontroller først om motoren er over-

Grundlæggende komponenter

ophedet, om olieniveauet er korrekt og til sidst om oliefiltret er tilstoppet.

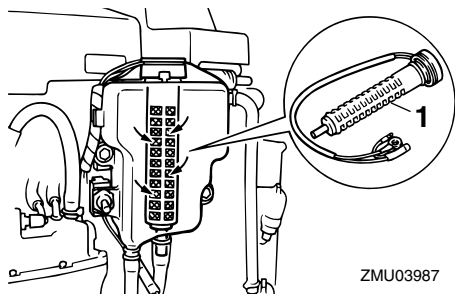

ZMU03987

1. Oliefilter

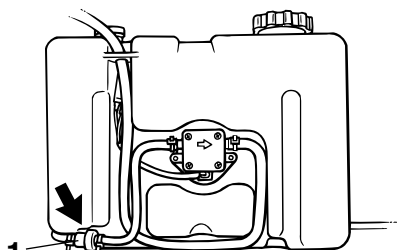

ZMU01952

1. Oliefilter

KMU30551

Advarsel for vandudskiller

Denne motor har et kombinations brændstoffilter / vandudskiller og et tilknyttet advarselssystem. Hvis vandet der udskilles fra brændstoffet overstiger en bestemt mængde, vil advarselssystemet blive aktiveret.

Aktivering af advarselsudstyr

- Advarselslampe for vandudskiller vil blinke (digital omdrejningstæller).

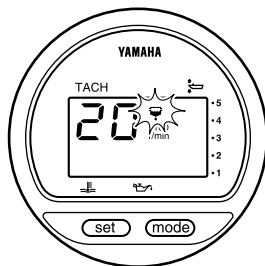

ZMU04651

- Der vil lyde en brummer.

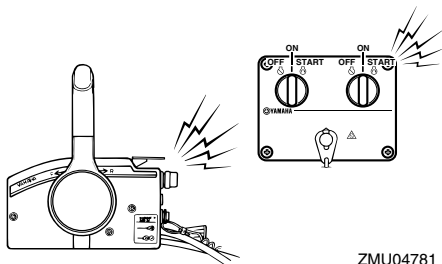

ZMU04781

- Hvis advarselssystemet er aktiveret, så stop motoren og kontroller brændstoffiltret.

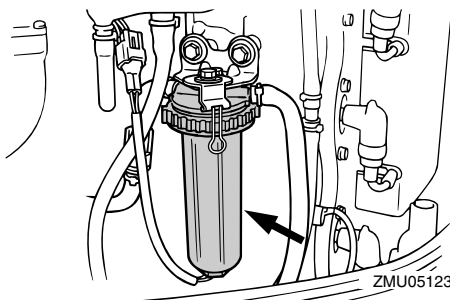

ZMU05123

BEMÆRK:

For yderligere information, se side 56.

KMU26880

Advarsel om motorproblemer

Når der opdages en funktionsfejl ved motoren, vil advarselslampe for motorproblemer lyse. I sådanne tilfælde vil motoren ikke virke

Grundlæggende komponenter

ordentligt. Kontakt omgående en Yamaha-forhandler.

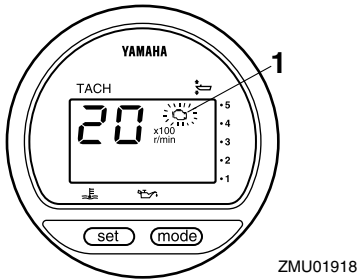

1. Advarselslampe for motorproblemer

Installation

VIGTIGT:

En forkert motorhøjde eller forhindring af vandgennemstrømningen (som f.eks. designet eller tilstanden på båden eller tilbehør, som f.eks. badestiger eller transducere til ekkolod) kan give lufthuller i vandet, hvis båden sejler med stor hastighed. Der kan opstå alvorlig skade, hvis motoren kører kontinuerligt med lufthuller i vandet.

BEMÆRK:

Ved test i vandet, skal man efterse bådens flydeevne, når den ligger stille med maksimal belastning. Kontroller om det statiske vandniveau på udstødningshuset er lavt nok til at forhindre, at der kommer vand ind i motorrummet, fra bølgerne, når påhængsmotoren ikke kører.

Montering af påhængsmotoren

ADVARSEL

- Hvis man giver båden for stor effekt, kan det medføre alvorlig ustabilitet. Monter ikke en påhængsmotor med flere hestkræfter end det maksimale som indikeres på bådens dataplade. Hvis båden ikke har en dataplade så ret henvendelse til bådproducenten.
- Informationen i dette afsnit er kun vejledende. Det er ikke muligt at give komplette instruktioner for alle mulige båd- og motorkombinationer. Den korrekte montering afhænger delvist af erfaring

og kombinationen af båd og motor.

ADVARSEL

Forkert montering af påhængsmotoren kan medføre farlige forhold, som f.eks. dårlig håndtering, tab af kontrol eller brandfare. Overhold derfor følgende:

- For permanent monterede modeller, bør din forhandler eller en anden person med kendskab til korrekt rigning montere motoren. Hvis du selv monterer motoren, bør du instrueres af en erfaren person.
- For bærbare modeller bør din forhandler eller en anden person med erfaring med montering af påhængsmotorer vise dig, hvordan du monterer din motor.

Monter påhængsmotoren på bådens centerlinie (køllinie), og forvis dig om, at selve båden er velafbalanceret. Ellers vil båden blive svær at styre. For både uden køl eller som er asymmetriske, bør du rette henvendelse til din forhandler.

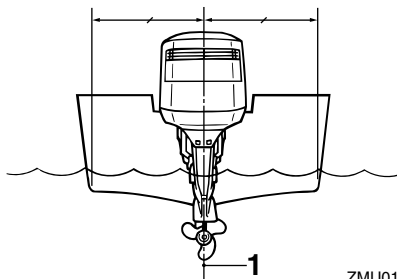

ZMU01873

1. Centerlinie (køllinie)

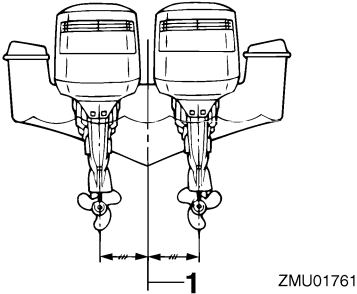

ZMU01761

1. Centerlinie (køllinie)

KMU26930

Monteringshøjde (bund af båden)

For at sejle din båd med størst mulige effektivitet, skal bådens og påhængsmotorens vandmodstand (fremdrivningsmodstand) være mindst mulig. Påhængsmotorens monteringshøjde har stor indflydelse på vandmodstanden. Hvis monteringshøjden er for høj, vil kavitation have tilbøjelighed til at opstå, og således reducere fremdriften; og hvis skruespidserne skærer luften, vil omdrejningstallet forøges unormalt og forårsage, at motoren overopheder. Hvis monteringshøjden er for lav, vil vandmodstanden blive forøget og dermed nedsætte motorens effektivitet. Monter påhængsmotoren, så antikavitationspladen er på linie med bådens bund.

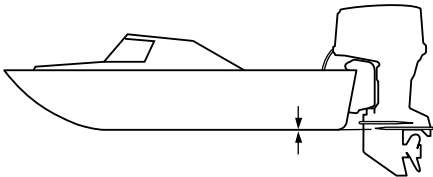

ZMU01762

BEMÆRK:

- Den optimale monteringshøjde for påhængsmotoren afhænger af en kombination af båd/motor og den ønskede anvendelse. Prøvesejladser med forskellige højder kan hjælpe med til at bestemme den optimale monteringshøjde. Ret henvendelse til din Yamaha-forhandler eller bådfabrikant for yderligere information om den korrekte monteringshøjde.
- For instruktioner i at indstille trimvinklen på påhængsmotoren, se side 37.

KMU27041

Indkøring af motor

Den nye motor kræver en periode med indkøring for at tilpasse overfladerne på de bevægelige dele, så de slides ens. Korrekt indkøring vil hjælpe med til at sikre motoren en korrekt ydelse og et langt liv.

KCM00750

VIGTIGT:

- Hvis indkøringsproceduren ikke overholdes, kan det føre til en reduceret levetid af motoren eller endog alvorlige skader på motoren.
- Anvend ikke blandingsbenzin i denne motor, da det kan forårsage, at kulaflejringerne sætter sig på brændstofindsprøjtningen og giver motorproblemer.
- Følg instruktionerne for indkøringen omhyggeligt.

BEMÆRK:

Efterlad labelen der er afbildet nedenfor på øverste motorskærm indtil indkøringsproceduren er tilendebragt. Den kan fjernes bagefter.



DK Brændstof blandet med olie må ikke anvendes under indkøring eller andre omstændigheder.

ZMU01964

KMU27090

Procedure for HPDI modeller

Kør motoren med belastning (i gear, med skruen monteret), som følger.

1. De første 10 minutter:
Kør motoren med lavest mulige hastighed. En hurtig tomgang i frigear er bedst.
2. De næste 50 minutter:
Åbn ikke gashåndtag mere end halvt (ca. 3000 omdr./min.). Varier motorhastigheden jævnlige. Hvis du har en let-planende båd, så åbn gashåndtaget helt til båden begynder at plane og nedsæt derefter gashåndtaget til ca. 3000 omdr./min. eller mindre.
3. 2. time:
Åbn gashåndtaget helt til båden planer og nedsæt derefter motorens hastighed til tre fjerdedels gas (ca. 4000 omdr./min.). Varier motorhastigheden jævnlige. Kør ved fuld gas i et minut, lad den der-

efter køre ca. 10 minutter for trefjerdedels gas eller mindre for at lade motoren køle af.

4. 3. til 10. time:
Undgå at køre med fuld gas i mere end 5 minutter ad gangen. Lad motoren køle ned mellem kørslerne med fuld gas. Varier motorhastigheden jævnlige.
5. Efter de første 10 timer:
Kør normalt med motoren.

KMU27101

Eftersyn inden brug

KWM00080



Hvis nogle af emnerne ved eftersyn inden brug ikke virker som de skal, så få dem efterset inden kørsel med påhængsmotoren. Ellers kan der opstå alvorlige ulykker.

KCM00120

VIGTIGT:

Start ikke motoren ude af vandet. Overophedning og alvorlige motorskader kan blive følgen.

KMU27110

Brændstof

- Efterse at du har rigeligt med brændstof til din tur.
- Kontroller at der ikke er nogen utætheder af brændstof eller benzindampe.
- Efterse brændstofrørforbindelser for at være sikker på, at de er tætte (hvis udstyret med en Yamaha brændstoftank eller bådtdank).
- Sørg for at brændstoftanken er placeret på en sikker, flad overflade, og at brændstofrøret ikke er bøjet eller fladtrykt, ej heller at der er sandsynlighed for at få kontakt med skarpe objekter (hvis udstyret med en Yamaha brændstoftank eller bådtdank).

KMU27120

Olie

- Kontroller for at være sikker på at have rigeligt med olie til din tur.

KMU27130

Betjeningsgreb

- Efterse gashåndtag, gearskift og styring for korrekt funktion inden du starter motoren.
- Betjeningsgrebene bør arbejde glat og let, uden friktion eller unaturlig frigang.
- Se efter løse eller ødelagte forbindelser.
- Efterse betjeningen af start og stop kontakterne, når påhængsmotoren er i vandet.

KMU27150

Motoren

- Efterse motoren og motor vibrationsdæmperen.
- Se efter løse eller ødelagte beslag.
- Efterse om skruen er beskadiget.
- Efterse at batteriet er i god stand og at batteritilslutningerne er fastgjort.

KMU27221

Betjening efter en lang oplagingsperiode

Ved kørsel med motoren efter lang tids opbevaring (12 måneder) gøres følgende:

1. Start motoren. Lad den køre i tomgang.

KWM00090

ADVARSEL

- Rør ikke ved eller fjern ingen elektriske dele under start eller under kørslen.
- Hold hænder, hår og beklædning borte fra svinghjul og andre roterende dele, når motoren kører.

2. Se efter om der flyder olie rundt i oliefødningsrørene. Hvis olierørene er blevet udluftede, vil smøresystemet levere olie, som normalt. Hvis der ikke er nogen olie gennemstrømning efter 10 minutters tomgang, så kontakt din Yamaha-for-

handler.

KCM00560

VIGTIGT:

- Husk at foretage de ovennævnte eftersyn ved kørsel med motoren efter lang tids opbevaring. Ellers kan der opstå motorstop.
- Brug kun ufortyndet benzin. Hvis der anvendes blandingsbenzin kan brændstofindsprøjtningen blive beskadiget.

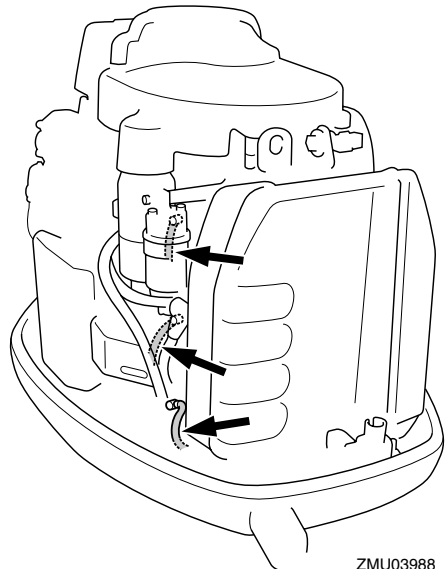

ZMU03988

Betjening

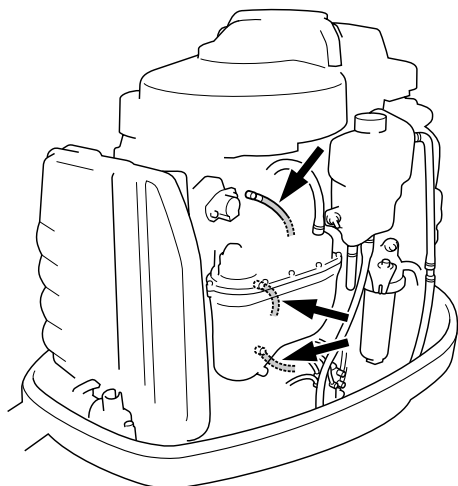

ZMU03989

KMU27233

Påfyldning af brændstof og motorolie

KMU30320

Opfyldning af brændstof i modeller uden en kobling til brændstofslange

KWM00060

ADVARSEL

Benzin og dampe herfra er meget brandfarlige og eksplosive! Holdes væk fra gnister, cigaretter, åben ild eller andre antændelseskilder.

1. Fjern brændstofhætten.
2. Fyld forsigtigt brændstoftanken.
3. Luk dækslet sikkert efter at have fyldt tanken. Tør alt spildt brændstof op.

KMU27292

Påfyldning af olie for olieindsprøjtning modeller

KWM00530

ADVARSEL

Hæld ikke benzin i olietanken. Der kan opstå brand eller eksplosion.

Denne motor bruger Yamaha oliesmøresystemet, som yder ekstragød smøring ved at sikre det rette olieforhold til alle driftsbetingelser. Der behøves ikke nogen brændstof-forblanding. Hæld blot benzin i brændstoftanken og olie i olietanken. Praktiske indikatorer viser status for olieforsyningen. For detaljer om hvor indikatorerne skal læses, se side 32.

Ved påfyldning af motorolie gøres følgende:

1. Hæld motorolie ind i den udvendige oliebeholder.

Udvendige oliebeholder kapacitet:
10.5 L (11.10 US qt) (9.24 Imp.qt)

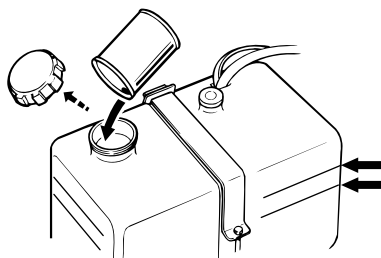

ZMU01877

BEMÆRK:

Indikeringslinierne for olieniveau på den udvendige oliebeholder viser hvor meget ekstra olie der kan fyldes på. Den øverste linie viser at ca. 1.9 L (0.5 US gal, 0.4 Imp gal) olie kan fyldes på, og den underste linie viser at ca. 3.8 L (1 US gal, 0.8 Imp gal) olie kan fyldes på.

2. Tænd for hovedkontakten. Yamaha olie-smøresystemet vil automatisk føde olie fra den udvendige oliebeholder til motorolietanken.
3. Kør normalt med motoren.

KCM00570

VIGTIGT: _____

Hvis motoren anvendes første gang eller opbevares i længere tid, bør der være et minimum på 5 liter (5.3 US qt, 4.4 Imp qt) olie, som opbevares i den udvendige oliebeholder. Ellers fyldes kammeret i olie-pumpen ikke med olie, og der løber ikke nogen olie frem.

Betjening

KMU27321













Betjening af indikator for oliestand





De forskellige funktioner for olieniveausystemet er som følger:

KMU27381

Indikator for oliestand

Elektrisk start modeller

Advar-selslampe for olieniveau (digital omdrejnings-tæller)	Advarselsslampe for olieniveau (analog omdrejningstæller)	Motorolie-tank	Udvendig oliebeholder	Bemærkninger
	Grøn 	mere end 300 cm ³ (0.32 US qt, 0.26 Imp qt) 	mere end 1500 cm ³ (1.6 US qt, 1.31 Imp qt) 	<ul style="list-style-type: none"> Ingen genopfyldning nødvendig.
	Gul 	mere end 300 cm ³ (0.32 US qt, 0.26 Imp qt) 	1500 cm ³ (1.6 US qt, 1.31 Imp qt) eller mindre 	<ul style="list-style-type: none"> Tilsæt olie; se side 30.
	Rød-Gul-Grøn 	300 cm ³ (0.32 US qt, 0.26 Imp qt) eller mindre 	mere end 1500 cm ³ (1.6 US qt, 1.31 Imp qt) 	<ul style="list-style-type: none"> Efterse oliefilteret for tilstopning. Efterse batterikabelforbindelsen. Der vil lyde en brummer. Motorens omdrejninger vil automatisk blive reduceret til ca. 2000 omdr./min.

Advarsel-lampe for olieniveau (digital omdrejnings-tæller)	Advarsel-lampe for olieniveau (analog omdrejningstæller)	Motorolie-tank	Udvendig oliebeholder	Bemærkninger
	Rød 	300 cm ³ (0.32 US qt, 0.26 Imp qt) eller mindre 	1500 cm ³ (1.6 US qt, 1.31 Imp qt) eller mindre 	<ul style="list-style-type: none"> ● Der er ikke tilsat olie. ● Der vil lyde en brummer. ● Motorens omdrejninger vil automatisk blive reduceret til ca. 2000 omdr./min. ● Brummen lyder i kontrolboksen til fjernbetjening og motorhastigheden begrænses til ca. 2000 omdr./min. for at hjælpe med til at bevare olien.

KMU27450

Betjening af motoren

KMU27480

At tilføre brændstof

KWM00420



- Inden motoren startes, skal du kontrollere, at båden er ordentlig fortøjet, og at du kan styre klar af alle forhindringer. Kontroller at der ikke er badende i vandet i nærheden.
- Når luftskruen løsnes slipper der benzindampe ud. Benzin er meget brandbart og dets dampe er brandbare og eksplosive. Afstå fra tobaksrygning og hold åben ild og gnister borte, når luftskruen åbnes.
- Denne motor udsender udstødningsgasser, som indeholder kulilte, en farveløs, lugtfri gas, som kan medføre hjerneskader eller døden, hvis de indåndes. Symptomerne er blandt andet kvalme, svimmelhed og dødsighed. Hold cockpit og kahytter godt ventilerede.

Undgå blokering af udstødningsrør.

1. Hvis der er en luftskruer på brændstofdækslet, skal den løsnes 2 eller 3 omgange.
2. Hvis der er en kobling til brændstofs-lange eller en brændstofhane på båden, skal brændstøfrøret tilsluttes fast til samlingen, eller brændstofhanen skal åbnes.
3. Klem spædepumpen med udløbsenden, indtil du føler den bliver fast.

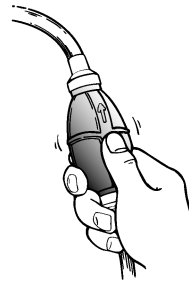

ZMU01770

Betjening

KMU27490

Start motoren

KMU27624

Elektrisk start og fjernstyringsmodeller

1. Sæt fjernstyringshåndtaget i "N" (fri-gear).

BEMÆRK: _____

Start-i-gear beskyttelsen forhindrer, at motoren kan startes, undtagen når den er i frigear.

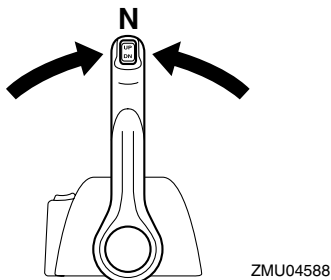
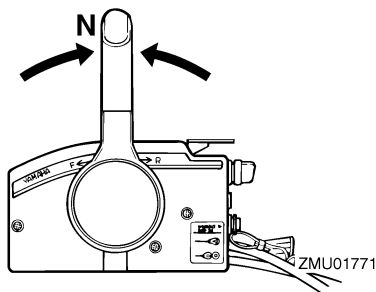

2. Monter taljerebet til kontakten for motorstop på et sikkert sted på dit tøj, din arm eller dit ben. Monter derefter låsepladen på den anden ende af taljerebet ind i kontakten for motorstop.

KWM00120

ADVARSEL _____

- Monter stopknappen på taljerebet på en sikker plads på dit tøj, din arm eller ben under arbejdet.
- Monter ikke taljerebet på tøj som kan rives løst. Taljerebet skal ikke være et

sted, hvor det kan blive sammefiltret, så det derved forhindres i at fungere.

- Undgå ved et tilfælde at trække taljerebet under normal kørsel. Tab af motor-kraft betyder i de fleste tilfælde også tab af styrevne. Uden motorkraft vil båden hurtigt nedsætte farten. Dette kan medføre at personer og genstande kan blive kastet fremad i båden.

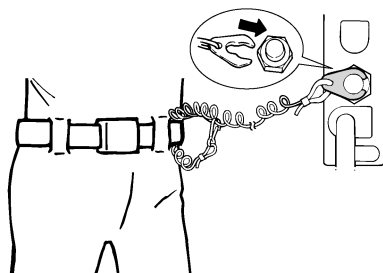

ZMU01772

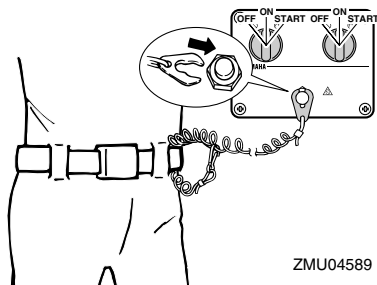

ZMU04589

3. Drej hovedkontakten til "ON" (tændt).

BEMÆRK: _____

Brugere af dobbeltmotorer: Når hovedkontakten er tændt, arbejder brummen i nogle få sekunder og stopper så automatisk. Brummen aktiveres også, hvis en af motorerne stopper.

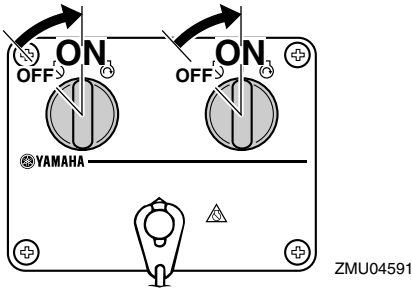
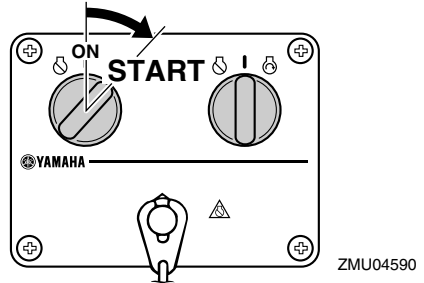
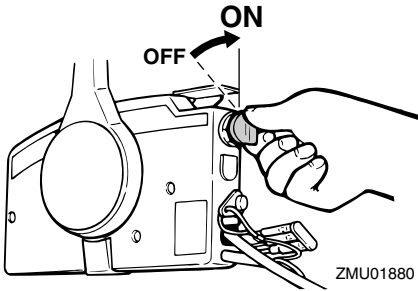

4. Drej hovedkontakten til "START" (start), og hold den i højst 5 sekunder.

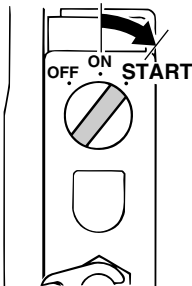

5. Straks efter motoren starter, slip hovedkontakten og drej den tilbage til "ON" (tændt).

KCM00191

VIGTIGT:

- Drej aldrig hovedkontakten til "START" (start) mens motoren kører.
- Hold ikke startmotoren kørende i mere end 5 sekunder ad gangen. Hvis der køres med startmotoren i mere end 5 sekunder, vil batteriet hurtigt blive afladet, hvilket gør det umuligt at starte motoren. Starteren kan også blive beskadiget. Hvis motoren ikke vil starte efter 5 sekunders forsøg, skal hovedkontakten sætte tilbage til "ON" (on), vent 10 sekunder, og forsøg så at starte motoren igen.

KMU27670

Opvarm motoren

KMU27702

Modeller med elektrisk start og prime start

1. Lad motoren køre i tomgang i 3 minutter efter den er startet for at varme op. Hvis ikke det gøres vil det forkorte motorens levetid.
2. Efterse om der er en jævn strøm af vand

Betjening

fra kontrolåbningen.

KCM00511

VIGTIGT:

Den konstante strøm af vand, der kommer ud af kølevandskontrolåbningen viser, at vandpumpen pumper vand igennem kølerørene. Hvis der ikke hele tiden kommer vand ud af åbningen, mens motoren kører, kan der opstå overophedning med alvorlige skader til følge. Stop motoren og check, om kølevandsindtaget på bundkarret eller kølevandskontrolåbningen er blokeret. Ret henvendelse til din Yamaha-forhandler, hvis problemet ikke kan findes og rettes.

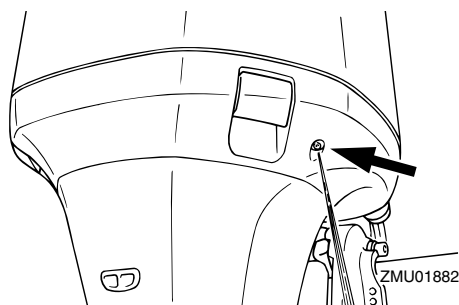

KMU27740

Gearskift

KWM00180

ADVARSEL

Inden gearskiftet, skal man kontrollere, at der ikke er badende eller andre forhindringer i vandet i nærheden.

KCM00220

VIGTIGT:

Ved skift af bådens retning eller skift af gear fra frem til bak, eller vice versa, skal man først lukke for gashåndtaget, så motoren kører i tomgang (eller kører med lave omdrejninger).

KMU27763

Fremad (modeller med rorpind og fjernstyring)

Modler med rorpind

1. Luk helt for gashåndtaget.
2. Flyt gearskift håndtaget hurtigt og bestemt fra frigeaar til fremad.

Modeller med fjernstyring

1. Træk op i udløseren for frigearlås (hvis udstyret med en sådan) og før fjernstyringshåndtaget hurtigt og bestemt fra frigeaar til fremad.

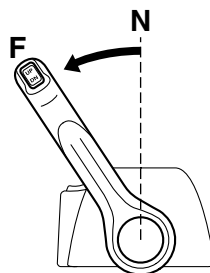
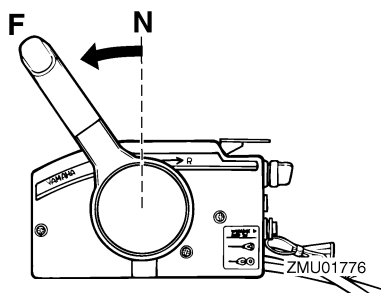

ZMU04597

KMU27784

Baglæns (modeller med automatisk baglæns lås og elektrisk trim og tilt)

KWM00190

ADVARSEL

Vær forsigtig ved betjening af bakgearet. Åbn ikke gashåndtag mere end halvt. Ellers kan båden blive ustabil, hvilket kan føre til, at man mister kontrollen og even-

tuelt forårsager ulykker.

Modeller med betjeningshåndtag

1. Luk helt for gashåndtaget.
2. Flyt gearskift håndtaget hurtigt og bestemt fra frigear til baglæns.

Modeller med fjernbetjening

1. Træk op i udløseren til frigearlås (hvis udstyret med en sådan) og før fjernstyringshåndtaget hurtigt og bestemt fra frigear til baglæns.

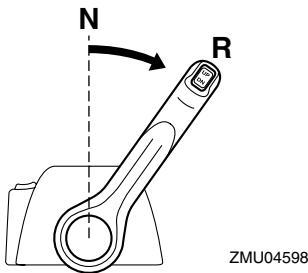
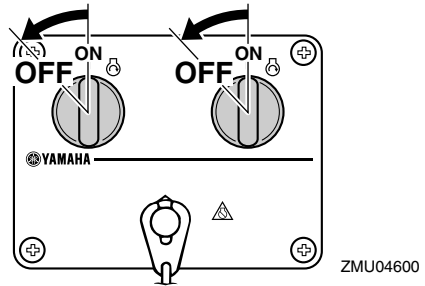
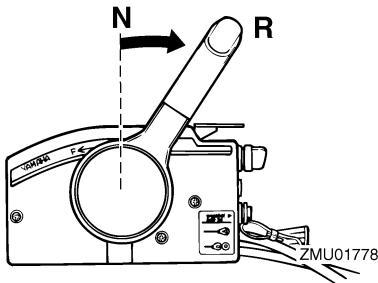
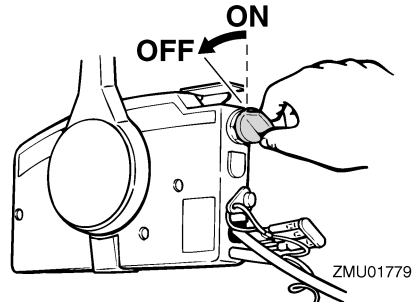

KMU27820

Stop motoren

Inden motoren stoppes, skal man først lade den køle af i et par minutter i tomgang eller med lave omdrejninger. Det kan ikke anbefales at stoppe med det samme efter at have sejlet med høj fart.

KMU27851

Procedure

1. Drej hovedkontakten til "OFF" (slukket).

2. Efter at have stoppet motoren, skal brændstofrøret frakobles eller brændstofhanen lukkes, hvis der er en kobling til brændstofslangen eller en brændstofhane på båden.
3. Spænd luftskruen på brændstofdækslet (hvis udstyret med en sådan).
4. Fjern nøglen hvis båden efterlades ubemandet.

BEMÆRK:

Motoren kan også stoppes ved at trække i taljerebet og fjerne clipsen fra stopknappen, og så dreje hovedkontakten til "OFF" (slukket).

KMU27861

Trimning påhængsmotor

Trimvinklen på påhængsmotoren hjælper med til at fastsætte bådovens stilling i vandet. Den korrekte trimvinkel hjælper med til at forbedre ydelsen og brændstof-

Betjening

økonomien, som igen reducerer påvirkningerne på motoren. Den korrekte trimvinkel afhænger også af en kombination af båd, motor og skrue. Den korrekte trim er også under indflydelse af bådens belastning, søens betingelser og bådens fart.

KWM00740

ADVARSEL

For stor trim under sejladen (enten trim op eller trim ned) kan gøre båden ustabil og gøre styringen af båden meget vanskelig. Dette forøger muligheden for uheld. Hvis båden bliver ustabil eller vanskelig at styre, så sæt farten ned og/eller juster trimvinklen.

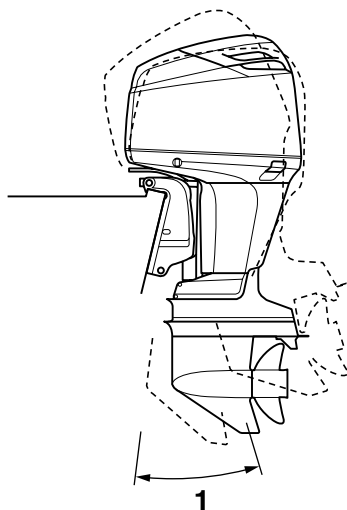

ZMU04718

1. Trim arbejdsvinkel

KMU27881

Justering af trimvinkel

Elektriske trim og tilt modeller

KWM00750

ADVARSEL

- Kontroller at der ikke er nogle personer i nærheden af påhængsmotoren ved indstilling af tiltvinklen og vær også forsigtig med ikke at få nogen del af kroppen i klemme mellem drivenheden og bespændingen.
- Udvis forsigtighed ved afprøvning af trimindstillingen for første gang. Øg hastigheden gradvist og se efter tegn på ustabilitet eller problemer med styringen. Forkert trimvinkel kan medføre tab af styreevne.
- Anvend kun den elektriske trimkontakt på nederste motorskærm (hvis udstyret med en sådan), hvis båden ligger stille og motoren er stoppet.

Juster påhængsmotorens trimvinkel ved hjælp af den elektriske kontakt til trim og tilt.

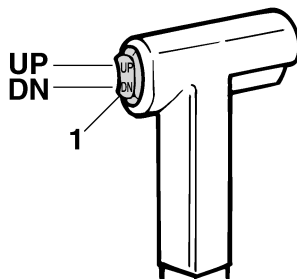

ZMU01781

1. Elektrisk kontakt til trim og tilt

KMU27911

Justering af bådtrim

Hvis båden er på plant niveau, vil en bov op indstilling resultere i mindre fremdrivningsmodstand, større stabilitet og større effektivitet. Dette er generelt, når bådens køllinie har løftet sig 3 til 5 grader. Med boven op vil båden måske have større tendens til at styre til den ene eller anden side. Kompenser for dette når du styrer. Trimanoden kan også justeres for at afhjælpe denne effekt. Når bådens bov er nede, er det lettere at accelerere fra stående start til planing.

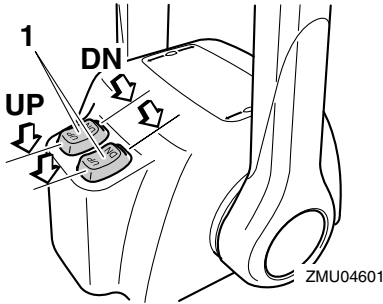

1. Elektrisk kontakt til trim og tilt

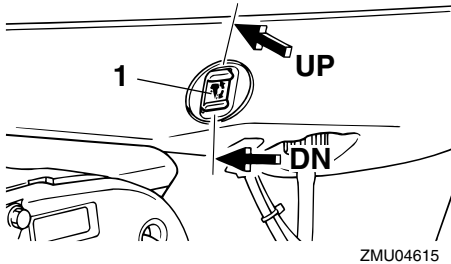

1. Elektrisk kontakt til trim og tilt

For at hæve boven (trim-ud), tryk på kontakten "UP" (op).

For at sænke boven (trim-ind), tryk på kontakten "DN" (ned).

Foretag nogle tests med trimindstillingen i forskellige vinkler for at finde den indstilling, der arbejder bedst med din båd og sejlforholdene.

BEMÆRK:

For at justere trimvinklen mens båden er i bevægelse, skal du benytte den elektriske kontakt til trim og tilt der er placeret på fjernstyringsanordningen eller rotpinden, hvis udstyret med en sådan.

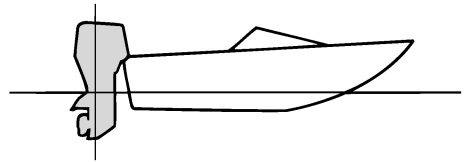

ZMU01784

Bov op

For meget trim-ud vil placere båden for højt i vandet. Ydelse og økonomi formindskes på grund af, at skroget skubber vandet foran sig, og der er mere luftmodstand. Overdreven trim-ud kan også forårsage at skruen ventilerer, hvilket reducerer ydelsen endnu mere, og båden vil måske "springe" (hoppe på vandet), hvilket vil kunne kaste føreren og passagerer overbord.

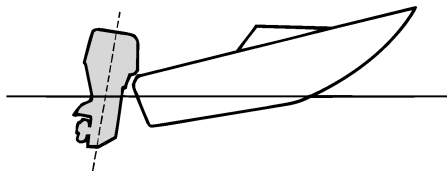

ZMU01785

Bov ned

For megen trim-ind forårsager at båden "pløjer" gennem vandet, hvilket reducerer brændstoføkonomien og gør det svært at forøge hastigheden. Sejlads med for meget trim-ind ved højere hastigheder gør også båden ustabil. Modstand ved boven er forøget meget, hvilket forøger faren ved "bovstyring" og gør betjeningen svær og farlig.

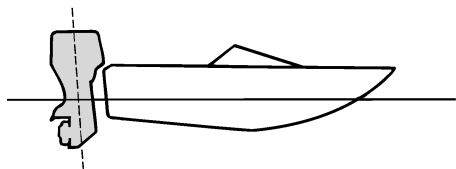

ZMU01786

BEMÆRK:

Afhængigt af typen af båd har påhængsmotor trimvinklen måske lille effekt på bådens trim under betjening.

KMU27933

Vippe op og ned

Hvis motoren skal være stoppet i nogen tid, eller hvis båden er fortøjet på grundt vand, skal påhængsmotoren vippes op for at beskytte skruen og indkasplingen fra at blive skadet af kollision med forhindringer samt for

at reducere salttæringen.

KWM00220

ADVARSEL

Sørg for at alle folk er væk fra påhængsmotoren, når den vippes op og ned, og vær også forsigtig med ikke at få nogen del af kroppen i klemme mellem køreenheden og motorsoklen.

KWM00250

ADVARSEL

Utætheder af brændstof er brandfarligt. Hvis der er en brændstofkobling på påhængsmotoren, skal brændstofslangen afmonteres eller brændstofhanen lukkes, hvis motoren skal vippes op i mere end et par minutter. Ellers kan der løbe brændstof ud.

KCM00241

VIGTIGT:

- Inden påhængsmotoren vippes op skal motoren stoppes ifølge anvisningerne på side 37. Vip aldrig påhængsmotoren op, medens motoren er i gang. Alvorlige skader på grund af overophedning kan blive følgen.
- Vip ikke motoren op ved at skubbe på rorpinden (hvis udstyret med en sådan), da det kan brække håndtaget.

KMU28005

Procedure for at vippe op

Elektriske trim og tilt modeller / elektriske tilt modeller

1. Sæt fjernstyringshåndtaget / gearskift-håndtaget i frigeard.

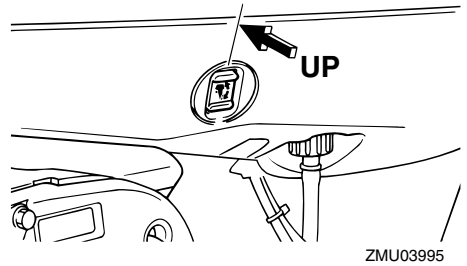
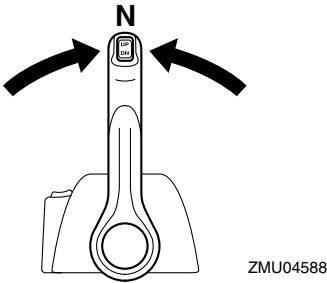
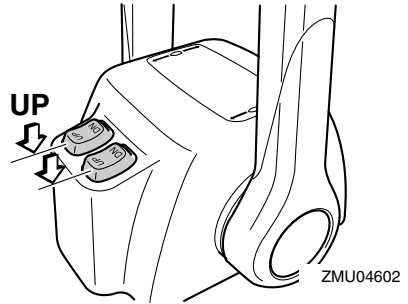
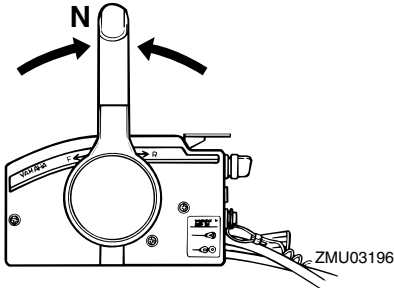

2. Adskil brændstofrøret fra påhængsmotoren eller luk brændstofhænen.
3. Tryk den elektriske kontakt til trim og tilt / den elektriske tiltkontakt "UP" (op) indtil påhængsmotoren er vipet helt op.

4. Skub tilt holderknoppen ind i bespændingen eller træk tilt holderhåndtaget mod dig selv for at støtte motoren.

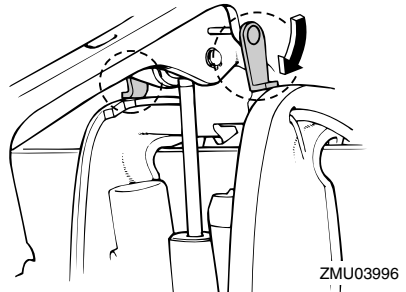
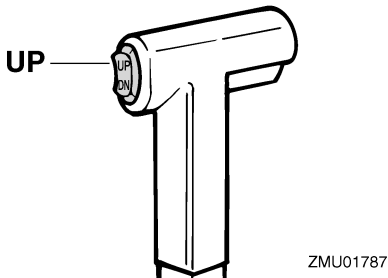

KWM00260

! ADVARSEL

Efter at have vipet påhængsmotoren, skal man sørge for at understøtte den med tilt holderknop eller tilt holderhåndtag. Ellers kan påhængsmotoren pludselig falde ned igen, hvis olietrykket falder i

Betjening

det elektriske trim og tilt.

5. Modeller udstyret med trimstænger: først når påhængsmotoren er støttet af tilt holderhåndtaget, kan den elektriske kontakt til trim og tilt trykkes "DN" (ned) for at trække trimstængerne tilbage.

KCM00250

VIGTIGT:

Husk at trække trimstængerne ind inden fortøjningen. Dette beskytter stængerne mod søvækst og tæring, som kan beskadige den elektriske trim- og tiltmekanismerne.

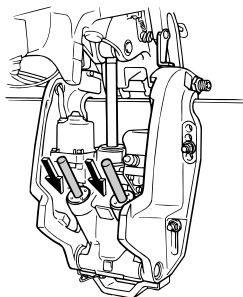

ZMU03997

KMU28053

Procedure for at vippe ned

Elektriske trim og tilt modeller / elektriske tilt modeller

1. Skub den elektriske tilt kontakt / den elektriske kontakt til trim og tilt "UP" (op) indtil påhængsmotoren er støttet af tilt-stangen, og tilt holderhåndtaget / tilt holderknoppen kommer fri.
2. Slip tilt holderhåndtaget eller træk tilt holderknoppen.

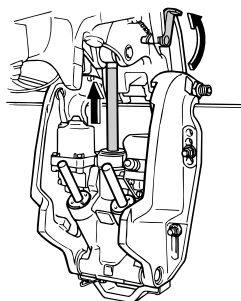

ZMU03998

3. Skub den elektriske tilt / den elektriske kontakt til trim og tilt "DN" (ned) for at sænke påhængsmotoren til den ønskede position.

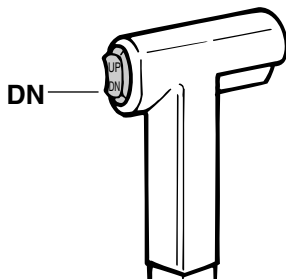

ZMU01936

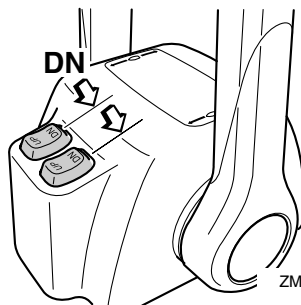

ZMU04603

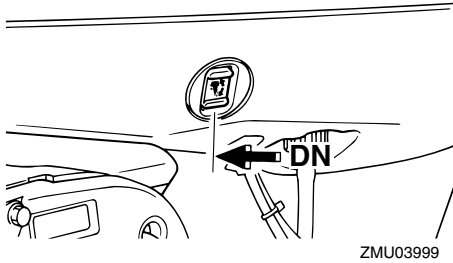

KMU28060

Sejlads på lavt vand

Påhængsmotoren kan vippes delvist op for sejlads på lavt vand.

KMU28090

Elektriske trim og tilt modeller / elektriske tilt modeller

Påhængsmotoren kan vippes delvist op for sejlads på lavt vand.

KWM00660

ADVARSEL

- Sæt gearskiftet i frigear inden indstilling til sejlads på lavt vand.
- Returner påhængsmotoren til den normale position når båden er tilbage på dybt vand igen.

KCM00260

VIGTIGT:

Vip ikke påhængsmotoren så højt op, så kølevandsindtaget på den nederste del kommer oven for vandet, når der indstilles til sejlads og sejles på lavt vand. Alvorlige skader på grund af overophedning kan blive følgen.

KMU28184

Procedure for elektriske trim og tilt/elektriske tilt modeller

1. Sæt gearskiftshåndtaget i frigear.

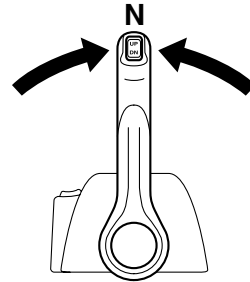
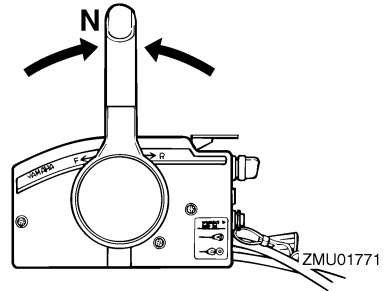

2. Vip påhængsmotoren lidt op til den ønskede position ved at bruge den elektriske trim / tilt kontakt.

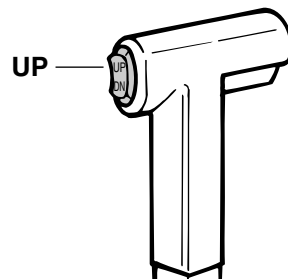

Betjening

vand.

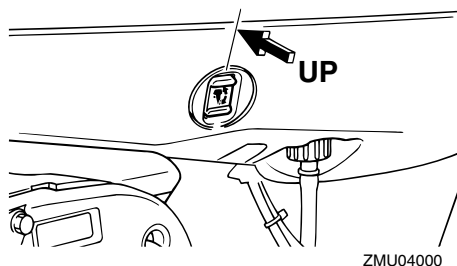
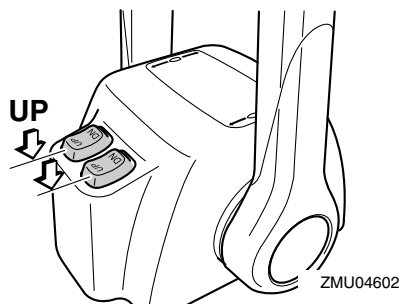

3. For at sætte påhængsmotoren tilbage til den normale driftsstilling, skal der trykkes på den elektriske trim / tilt kontakt og påhængsmotoren skal langsomt vippes ned.

KMU28191

Sejlads under andre forhold

Sejlads i saltvand

Efter sejlads i saltvand, skal man skylle kølevandsgangene ud med ferskvand for at forhindre dem i at blive tilstoppet med saltaflejringer.

BEMÆRK: _____

For skylningsinstruktioner for kølesystem, se side 46.

Sejlads i grumset vand

Yamaha anbefaler kraftigt, at du bruger det forkromede kit til vandpumpe (ekstraudstyr, men ikke muligt på alle modeller), hvis du bruger påhængsmotoren i grumset (mudret)

KMU28217

Specifikationer

Dimensioner:

- Længde overalt:
792 mm (31.2 in)
- Bredde overalt:
554 mm (21.8 in)
- Højde overalt L:
1655 mm (65.2 in)
- Højde overalt X:
1782 mm (70.2 in)
- Hækbjælakens højde L:
516 mm (20.3 in)
- Hækbjælakens højde X:
643 mm (25.3 in)
- Vægt (AL) L:
214.0 kg (472 lb)
- Vægt (AL) X:
218.0 kg (481 lb)
- Vægt (SUS) L:
216.0 kg (476 lb)
- Vægt (SUS) X:
220.0 kg (485 lb)

Ydelse:

- Arbejdsområde med helt åbent gashåndtag:
4500–5500 omdr./min.
- Maksimal effekt:
LZ150PETO 110.3 kW @ 5000 omdr./min.
(150 HK @ 5000 omdr./min.)
LZ200NETO 147.1 kW @ 5000 omdr./min.
(200 HK @ 5000 omdr./min.)
Z150PETO 110.3 kW @ 5000 omdr./min.
(150 HK @ 5000 omdr./min.)
Z175GETO 128.7 kW @ 5000 omdr./min.
(175 HK @ 5000 omdr./min.)
Z200NETO 147.1 kW @ 5000

omdr./min.
(200 HK @ 5000 omdr./min.)

- Tomgangshastighed (i frigear):
LZ150PETO 700 ±30 omdr./min.
LZ200NETO 700 ±30 omdr./min.
Z150PETO 700 ±30 omdr./min.
Z175GETO 750 ±30 omdr./min.
Z200NETO 700 ±30 omdr./min.

Motor:

- Type:
2-takt V
 - Slagvolumen:
2596.0 cm³ (158.41 cu.in)
 - Boring × slaglængde:
90.0 × 68.0 mm (3.54 × 2.68 in)
 - Tændingssystem:
TCI
 - Tændrør (NGK):
LZ150PETO BKR6EKU
LZ200NETO BKR7EKU
Z150PETO BKR6EKU
Z175GETO BKR7EKU
Z200NETO BKR7EKU
 - Gnidtafstand på tændrør:
1.5–1.6 mm (0.059–0.063 in)
 - Styresystem:
Fjernbetjening
 - Startsystem:
Elektrisk start
 - Starter karburatorsystem:
Elektronisk brændstofindsprøjtning
 - Minimum amp til koldstart (CCA/EN):
711.0 A
 - Mindste nominelle ydelse (20HR/IEC):
100.0 Ah
 - Vekselstrømsgenerator:
45.0 A
- ### Drivenhed:
- Gearstillinger:
Frem, Frigear, Bak
 - Udvekslingsforhold:

Vedligeholdelse

1.86 (26/14)

Trim og tilt systemet:

Mekanisk trimning og tiltning

Skruemærke:

LZ150PETO ML

LZ200NETO ML

Z150PETO M

Z175GETO M

Z200NETO M

Brændstof og olie:

Anbefalet brændstof:

Almindelig blyfri benzin

Mindste research-oktanttal:

90

Anbefalet motorolie:

YAMALUBE 2-takts motorolie til påhængsmotorer

Smøring:

Oliesmøring

Motorolietankens kapacitet:

0.9 L (0.95 US qt) (0.79 Imp.qt)

Kapacitet for udvendig oliebeholder:

10.5 L (11.10 US qt) (9.24 Imp.qt)

Anbefalet gearolie:

Hypoid gearolie (SAE 90)

Gearoliekvantitet:

LZ150PETO 870.0 cm³

(29.41 US oz) (30.68 Imp.oz)

LZ200NETO 870.0 cm³

(29.41 US oz) (30.68 Imp.oz)

Z150PETO 980.0 cm³ (33.13 US oz)

(34.56 Imp.oz)

Z175GETO 980.0 cm³ (33.13 US oz)

(34.56 Imp.oz)

Z200NETO 980.0 cm³ (33.13 US oz)

(34.56 Imp.oz)

Tilspændingsmoment:

Tændrør:

25.0 Nm (18.4 ft-lb) (2.55 kgf-m)

Møtrik til skrue:

55.0 Nm (40.6 ft-lb) (5.61 kgf-m)

KMU28222

Transport og opbevaring af påhængsmotor

KWM00690

ADVARSEL

- **Utætheder af brændstof er brandfarligt.** Ved transport eller opbevaring af påhængsmotoren skal man lukke luftskruen og brændstofhanen for at forhindre, at der løber brændstof ud.
- **UDVIS FORSIGTIGHED** ved transport af brændstoftanken, hvadenten det er i båden eller bilen.
- **FYLD ALDRIG** en brændstofbeholder helt op. Benzin kan udvide sig betydeligt, når det bliver varmt og kan danne tryk inde i brændstofbeholderen. Dette kan føre til utætheder af brændstof og en potentiel brandfare.

KWM00700

ADVARSEL

Gå aldrig ind under den nederste del mens den er vippet op, selv om der anvendes en motorstøtte. Det kan medføre alvorlige skader, hvis påhængsmotoren skulle falde ned.

KCM00660

VIGTIGT:

Anvend ikke tilt støttehåndtaget eller -knoppen ved transport af båden. Påhængsmotoren kan ryste løs fra tilt holderen og falde ned. Hvis motoren ikke kan transporteres i normal stilling, så anvend et ekstra støtteudstyr, der kan sikre den i vippet stilling.

Påhængsmotoren transporteres på trailer og opbevares i normal driftstilling. Hvis der ikke er nok frihøjde i denne stilling, så kan påhængsmotoren i vippet stilling transporteres på trailer ved hjælp af en motorstøtteanord-

ning såsom en hækbjælke støttestang Kontakt din Yamaha-forhandler for yderligere detaljer om dette.

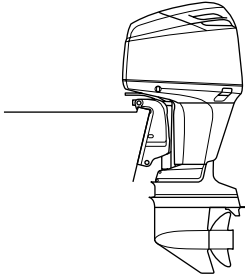

ZMU04720

KMU28260

Opbevaring af påhængsmotor

Ved opbevaring af din Yamaha påhængsmotor i længere tid (2 måneder eller længere), er der flere vigtige ting, der skal gøres for at forhindre omfattende skader. Det er specielt vigtigt, hvis din påhængsmotor er udstyret med smøresystem at kende viskositeten af den anvendte olie, inden du stopper motoren for sæsonen. Det tilrådes at få din påhængsmotor eftersat af en autoriseret Yamaha-forhandler inden opbevaringen. Du kan dog som ejer med et minimum af værktøjer udføre følgende procedurer.

KCM01150

VIGTIGT:

- Anvend ikke kemiske midler, der indeholder silikone, fosfor eller bly.
- Ellers kan oxygenføleren til den elektroniske brændstofindsprøjtning blive beskadiget. Ret henvendelse til din Yamaha-forhandler om yderligere detaljer om brugen af kemiske midler for opbevaring.
- Aftap den tilbageværende benzin af dampudskilleren. Benzin der efterlades i dampudskilleren i længere tid vil blive

nedbrudt og kan beskadige brændstofrørene.

KMU28301

Procedure

KMU29953

Skylning med studsens til gennemskylning

1. Vask påhængsmotorhuset ved brug af ferskvand. For yderligere information, se side 50.
2. Frakobl brændstofrøret fra motoren eller luk af for brændstofhanen, hvis udstyret med en sådan.
3. Fjern øverste motorskærm og skrue.
4. Monter studsens til gennemskylning over kølevandsindtaget.

KCM00300

VIGTIGT:

Kør ikke med motoren uden at forsyne den med kølevand. Enten vil motor vandpumpen blive beskadiget, eller motoren vil blive beskadiget af overophedning. Inden motoren startes, skal man sikre sig at der leveres vand til kølevandsrørene.

KCM00310

VIGTIGT:

Undgå at køre påhængsmotoren med høje omdrejninger medens gennemskylningsstudsens er på, da motoren ellers vil blive overophedet.

Vedligeholdelse

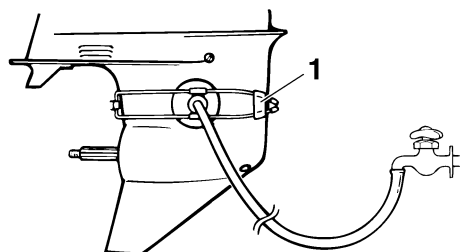

ZMU01830

1. Studs til gennemskylning
5. Gennemskylning af kølesystemet er vigtigt for at undgå, at kølesystemet tilstoppes af salt, sand eller snavs. Desuden er det obligatorisk at tågesmøre/smøre motoren for at undgå alt for megen motorskade på grund af rust. Udfør gennemskylningen og tågesmøringen samtidig.

KWM00090

ADVARSEL

- Rør ikke ved eller fjern ingen elektriske dele under start eller under kørslen.
- Hold hænder, hår og beklædning borte fra svinghjul og andre roterende dele, når motoren kører.

BEMÆRK:

- Når studs til gennemskylning anvendes, skal der bibeholdes et passende vandtryk og en jævn vandgennemstrømning.
 - Hvis advarseldestyret for overophedning aktiveres, skal motoren slukkes, og du skal rette henvendelse til din Yamaha-forhandler.
6. Kør motoren i hurtig tomgang i et par minutter i frigear.
 7. Lige inden motoren slukkes, skal du hurtigt sprøjte "Olieforstøver" skiftevist ind i indsugningsdæmperen eller tågesmø-

ringshullet på lyd-dæmperdækslet, hvis udstyret med et sådant. Når dette er korrekt foretaget, vil motoren ryge meget og næsten gå i stå.

8. Aftap den resterende benzin i dampudskilleren med en beholder. Løsn drænskruen og fjern så hættten. Skub luftventilen ind med en skruetrækker for indføre luft i svømmerkammeret, så benzinen aftapper jævnt. Spænd derefter drænskruen.

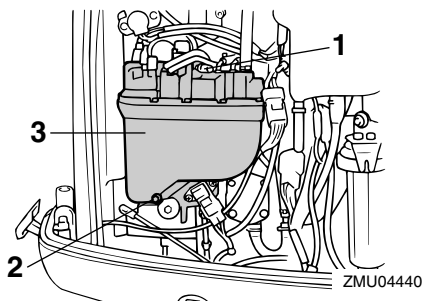

ZMU04440

1. Chokerens stangforbindelse
2. Drænskruen
3. Dampudskilleren
9. Fjern studs til gennemskylning.
10. Monter øverste motorskærm.
11. Hvis "olieforstøver" ikke kan fås, slukkes motoren efter 6. trin. Udfør derefter 8 trins proceduren.
12. Aftap kølevandet helt af motoren. Rens huset grundigt.
13. Hvis "olieforstøver" ikke kan fås, skal tændrør(ene) fjernes. Hæld en teskefuld ren motorolie i hver cylinder. Tørn flere gange manuelt. Udskift tændrør(ene).

BEMÆRK:

En studs til gennemskylning kan fås hos din Yamaha-forhandler.

KMU28410

Smøring (olie indsprøjtningmodeller)

1. Smør gevind på tændrør og skru dem på igen med det anviste moment. For information om installation af tændrør, se side 54.
2. Fyld olietankene. Dette forhindrer dannelse af kondens. For modeller med udvendig oliebeholder, kan det være nødvendigt at forbigå tændingsmåleren for at fylde motorolietanken helt.
3. Skift gearolie. For instruktioner, se side 61. Se efter om der er vand i olien, som indikerer at en pakning er utæt. Pakningsudskiftning bør udføres af en autoriseret Yamaha-forhandler inden brug.
4. Smør alle smørebeslag. For yderligere detaljer, se side 54.

KMU28430

Passing af batteri

KWM00330



ADVARSEL

Batteriets elektrolytvæske er farlig. Den indeholder svovlsyre og er derfor giftig og ekstremt ætsende.

Følg altid disse forholdsregler:

- Undgå kropskontakt med elektrolytvæsken, da den kan give alvorlige brandskader eller permanente øjenskader.
- Anvend beskyttelsesbriller ved håndtering eller arbejde i nærheden af batterier.

Modgift (UDVORTES):

- HUD - Skyl med vand.
- ØJNE - Skyl med rigelige mængder vand i 15 minutter og søg omgående læge.

Modgift (INDVORTES):

- Drik store mængder vand eller mælk efterfulgt af mælk fra magnesia, piskede æg eller vegetabilsk olie. Søg omgåen-

de lægehjælp.

Batterierne udvikler også eksplosive brintgasser. Du bør derfor altid følge disse forholdsregler:

- Oplad batterierne i et godt ventileret område.
- Hold batterierne borte fra ild, gnister eller åben ild (f.eks.: svejseudstyr, tændte cigaretter etc.).
- **UNDGÅ TOBAKSRYGNING** ved opladning eller håndtering af batterier.

HOLD BATTERIERNE OG ELEKTROLYTVÆSKE UDEN FOR BØRNS RÆKKEVIDDE.

Batterierne varierer fabrikterne imellem. Derfor gælder følgende procedurer måske ikke altid. Få råd hos din batterifabrikants instruktioner.

Procedure

1. Frakobl og fjern batteriet fra båden. Frakobl altid det sorte negative kabel først for at forebygge risikoen for kortslutning.
2. Rens batterikasse og terminaler. Fyld hver af cellerne til øverste niveaumærke med destilleret vand.
3. Opbevar batteriet på en plan overflade på et køligt, tørt, velventileret sted væk fra direkte sollys.
4. En gang om måneden skal elektrolytens anviste tyngde efterses og genoplades som nødvendigt for at forlænge batteriets levetid.

KMU28441

Skylning af motoren

Udfør denne procedure umiddelbart efter betjening for at få den mest grundige gennemskylning.

KCM01530

VIGTIGT:

Denne procedure må ikke udføres når motoren er igang. Vandpumpen vil blive

Vedligeholdelse

beskadiget og meget store skader kan resultere som følge af overophedning.

1. Efter at have slukket motoren, skal du skrue studsene til haveslangen af beslaget på underste motorskærm.

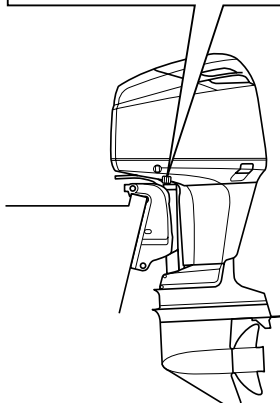
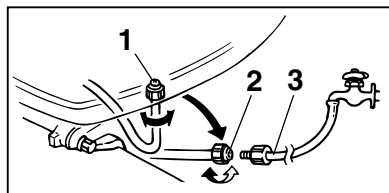

ZMU04723

1. Beslag
 2. Studs til haveslange
 3. Haveslange
2. Skru studsene til haveslangen på en haveslange, som er tilsluttet ferskvandsforsyning.
 3. Med motoren slukket skal du dreje på vandhanen og lade vandet skylle gennem kølerørene i ca. 15 minutter. Sluk for vandet og tag haveslangen af.
 4. Når skylning er tilendebragt skal studsene til haveslange genmonteres på beslaget på underste motorskærm. Spænd

studsene sikkert.

KCM00540

VIGTIGT:

Lad ikke haveslangetilslutningen hænge løst på den underste motorskærm eller slangen hænge frit under normal betjening. Vandet vil løbe ud af tilslutningen i stedet for at afkøle motoren, hvilket kan medføre alvorlig overophedning. Kontroller at koblingen er ordentligt spændt efter gennemskylningen af motoren.

BEMÆRK:

- Når motoren gennemskylles med båden i vandet, skal man vippe påhængsmotoren op, indtil den er helt ude af vandet for at opnå det bedste resultat.
- For skylleinstruktioner til kølesystemet, se side 46.

KMU28450

Rengøring af påhængsmotoren

Efter brugen bør man vaske påhængsmotoren af udvendig med ferskvand. Gennemskyl kølesystemet med ferskvand.

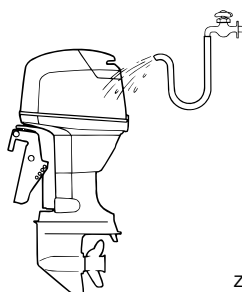

ZMU02550

BEMÆRK:

For skylleinstruktioner til kølesystemet, se side 46.

KMU28460

Eftersyn af motorens malede overflade

Efterse motoren for ridser, hakker eller af-

skallet maling. Områder med beskadiget maling har mere tendens til tæring. Om nødvendigt, rengør og mal områderne. Reparationsmaling fås hos din Yamaha-forhandler.

KMU28476

Periodisk vedligeholdelse

KWM01070



Husk at standse motoren når du udfører vedligeholdelse på den med mindre andet er anført. Hvis du selv eller ejeren ikke er bekendt med servicering af motorer, bør dette arbejde udføres af din Yamaha-forhandler eller en anden kvalificeret mekaniker.

KMU28510

Udskiftningsdele

Hvis det er nødvendigt at udskifte reservedele, så anvend kun originale Yamaha-reservedele eller dele af samme type med tilsvarende styrke og materialer. Reservedele af mindre god kvalitet kan give funktionsfejl og medføre tab af styreevne og udsætte fører og passagerer for fare. Yamahas originale reservedele og tilbehør fås hos din Yamaha-forhandler.

Vedligeholdelse

KMU28522

Vedligeholdelsesskema

Hypigheden af vedligeholdelsen kan justeres afhængigt af driftsbetingelserne, men følgende skema giver generelle retningslinier. Se afsnittene i dette kapitel vedr. forklaringer for hver enkelt handling, som ejeren skal udføre.

BEMÆRK:

Når der sejles i saltvand, grumset eller mudret vand, bør motoren skylles med rent vand efter hver brug.

“●” symbolet indikerer de eftersyn som du kan udføre selv.

“○” symbolet indikerer arbejde som din Yamaha-forhandler skal foretage.

Punkt	Handlinger	Oprindeligt		For hver	
		10 timer (1 måned)	50 timer (3 måneder)	100 timer (6 måneder)	200 timer (1 år)
Anode(r) (udvendig(e))	Kontrol / udskiftning		●/○	●/○	
Anode(r) (indvendig(e))	Kontrol / udskiftning				○
Batteri	Kontrol / opladning	●/○			
Kølevandsgange	Rengøring		●	●	
Fastspænding af hjelm	Kontrol				●
Brændstoffilter (kan demonteres)	Kontrol / udskiftning	●	●	●	
Brændstofsistem	Kontrol	●	●	●	
Gearolie	Udskift	●		●	
Smøresteder	Smøring			●	
Tomgangshastighed (EFI modeller)	Kontrol				○
PCV (styreventil)	Kontrol				○
Elektrisk trim og tilt enhed	Kontrol				○
Skrue og split	Kontrol / udskiftning		●	●	
Skift mellemstykke / skiftekel	Kontrol / justering				○
Termostat	Kontrol / udskiftning				○
Gashåndtag mellemstykke / gaskabel / gas pickup timing	Kontrol / justering				○
Føler til gasspjældets position	Kontrol / justering				○
Vandpumpe	Kontrol / udskiftning				○

Vedligeholdelse

Punkt	Handlinger	Oprindeligt		For hver	
		10 timer (1 måned)	50 timer (3 måneder)	100 timer (6 måneder)	200 timer (1 år)
Drivrem til højtrykspumpe	Kontrol / udskiftning			○	○
Oliestand for højtrykspumpe	Kontrol / påfyldning				○
Oliepumpe	Kontrol / justering	○			
Vandaftapning for olietank	Kontrol / rengøring	●/○	●/○	●/○	
Tænderør	Rengøring / justering / udskiftning	●	●	●	

KMU28874

Vedligeholdelsesskema (ekstra)

Punkt	Handlinger	For hver	
		500 timer (2.5 år)	1000 timer (5 år)
Drivrem til højtrykspumpe	Udskiftning		○

Vedligeholdelse

KMU28940

Indfedtning

Yamaha fedt A (vandresistent fedt)

Yamaha fedt D (korrosionsbestandigt fedt; til skrueaksel)

Z150P, LZ150P, Z175G, Z200N, LZ200N

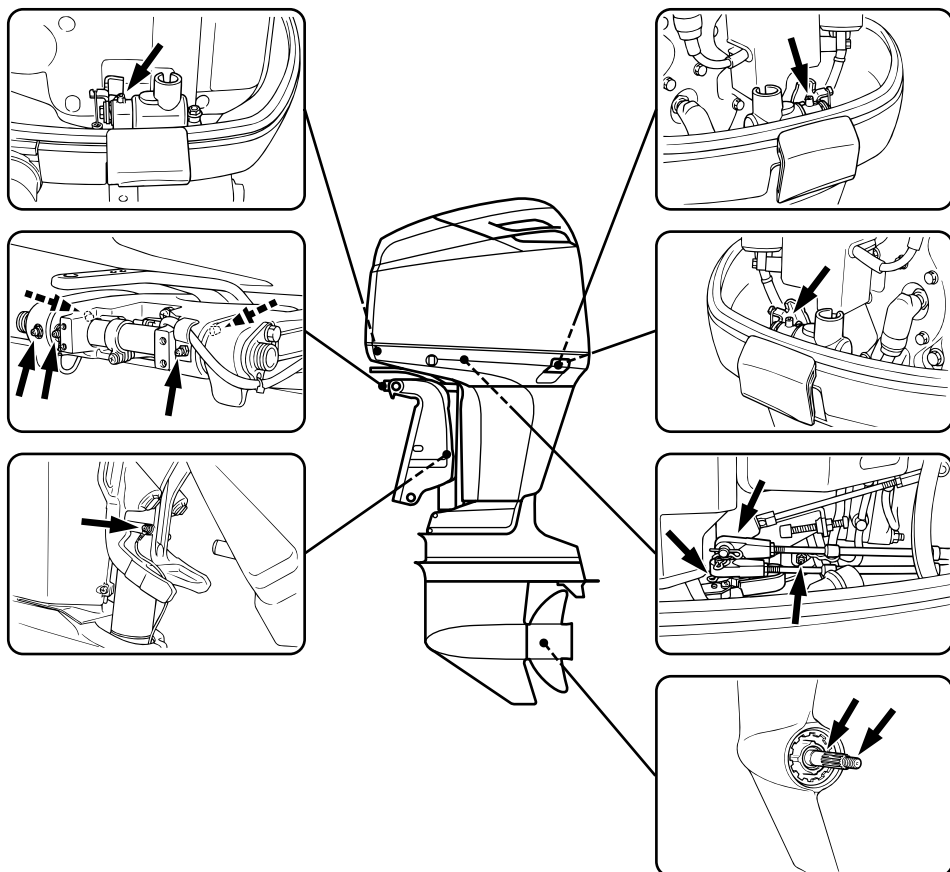

ZMU04724

KMU28952

Rensning og justering af tændrør

KWM00560



Ved afmontering eller montering af tændrør skal man være forsigtig med ikke at

beskadige isolatoren. En beskadiget isolator kan give en udvendig gnist som kan føre til eksplosion eller brand.

Tændrøret er en vigtig del af motoren og let at inspicere. Tændrørets tilstand kan fortælle

om motorens tilstand. Hvis for eksempel porcelænet om den midterste elektrode er meget hvid, kan det betyde at der er en utæthed af luft i ind sugningen eller problemer med karbureringen i den pågældende cylinder. Forsøg ikke selv på at diagnosticere problemet. Tag i stedet påhængsmotoren hen til en Yamaha-forhandler. Du bør med jævne mellemrum afmontere og inspicere tændrøret, da varmen og aflejringerne kan forårsage at tændrøret langsomt nedbrydes og smuldrer. Hvis nedbrydningen af elektroden bliver for stor eller aflejringerne er for store, bør man udskifte tændrøret med et andet af korrekt type.

Standard tændrør:

LZ150PETO BKR6EKU
LZ200NETO BKR7EKU
Z150PETO BKR6EKU
Z175GETO BKR7EKU
Z200NETO BKR7EKU

Inden tændrøret monteres, skal elektrodeafstanden måles med en søger; juster afstanden til angivelsen om nødvendigt.

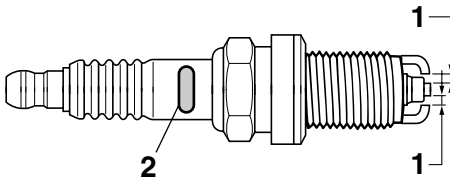

ZMU01892

1. Gnistafstand på tændrør
2. Tændrør ID-mærke (NGK)

Gnistafstand på tændrør:

1.5–1.6 mm (0.059–0.063 in)

Når tændrøret monteres, skal pakningens overflade altid rengøres og en ny pakning bruges. Tør al snavs af gevindene og skru tændrøret i med det korrekte moment.

Tændrørets tilspændingsmoment:
25.0 Nm (18.4 ft-lb) (2.55 kgf-m)

BEMÆRK:

Hvis en momentnøgle ikke er til stede ved monteringen af et tændrør, er det en god tommelfingerregel at det korrekte moment er 1/4 til 1/2 omgang efter fingerstramning. Juster tændrøret til det korrekte moment så hurtigt som muligt med en momentnøgle.

KMU28962

Eftersyn brændstofsyttem

KWM00060



Benzin og dampe herfra er meget brandfarlige og eksplosive! Holdes væk fra gnister, cigaretter, åben ild eller andre antændelseskilder.

KWM00910



Utætheder af brændstof kan føre til brand eller eksplosion.

- Efterse regelmæssigt for brændstoflækage.
- Hvis der findes utætheder, skal brændstofsyttemet repareres af en kvalificeret mekaniker. Ukorrekte reparationer kan gøre påhængsmotoren usikker at sejle med.

Efterse brændstofrørene for lækager, revner eller funktionsfejl. Hvis der findes et problem, bør din Yamaha-forhandler eller en anden kvalificeret mekaniker reparere den med det samme.

Vedligeholdelse

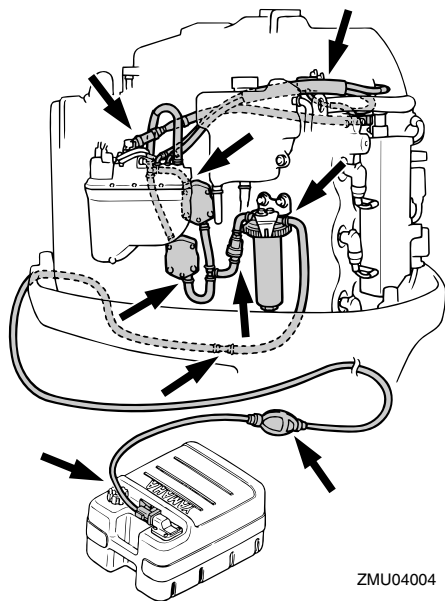

Kontrolpunkter

- Utæthed på brændstofsysteemdele
- Utæthed på brændstofrørsamling
- Revner eller anden skade på brændstofrør
- Utæthed i brændstofftilslutning

KMU28980

Kontrol af brændstoffilteret

KWM00310



Benzin er meget brandbart og dets dampe er brandbare og eksplosive.

- Hvis du har spørgsmål om korrekt procedure, så ret henvendelse til din Yamaha-forhandler.
- Udfør ikke denne procedure på en varm eller kørende motor. Lad motoren blive kold først.
- Der vil være brændstof i brændstoffilteret. Hold gnister, cigaretter, åben ild eller andre antændelseskilder borte.
- Denne procedure vil gøre, at der spildes noget brændstof. Saml brændstof-

fet op med en klud. Tør omgående alt spildt brændstof op.

- Brændstoffiltret skal samles omhyggeligt med O-ring, filterkop og slanger på plads. Forkert samling kan føre til utætheder af brændstof, som igen kan føre til brand eller fare for eksplosion.

KMU29012

Rengøring af brændstoffilteret

1. Løft op og hold låsefligen for at løsne ringmøtrikken på filterkoppen.

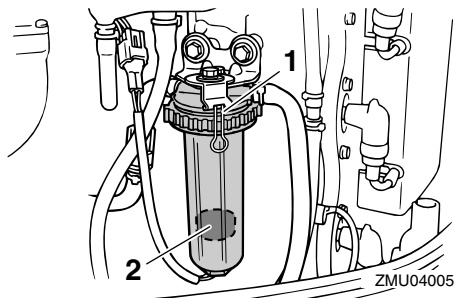

1. Låsetab
2. Svømmer

2. Fjern filterkappen idet spildt brændstof tages op med en klud.
3. Fjern filterelementet og vask det i opløsningsmiddel. Lad det tørre helt. Efterse filterelementet og O-ringen for at forvisse dig om, at de er i god stand. Udskift dem om nødvendigt. Hvis der er vand i brændstoffet, skal den bærbare Yamaha brændstoftank eller andre brændstoftanke kontrolleres og renses.

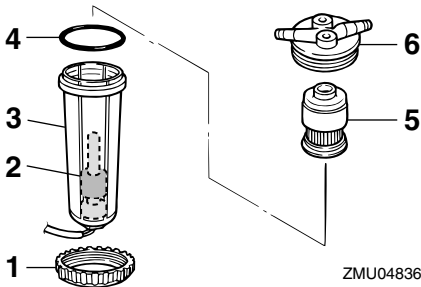

1. Ringmøtrik til filterkop
2. Svømmer
3. Filterkop
4. O-ring
5. Filterelement
6. Filterhus

4. Monter filterelementet tilbage i beholderen. Kontroller at O-ringen sidder ordentligt i koppen. Sæt beholderen og O-ringen ind i filterhuset. Løft op og hold låsefligen for at skrue ringmøtrikken på filterhuset, indtil ringen er let anbragt.
5. Spænd ringmøtrikken yderligere ca. 1/4 omgang indtil ringmøtrikken er spændt. Juster en af de fire større ringmøtrikflige med låsefligen og løsn den for at låse ringmøtrikken i position.
6. Lad motoren køre og kontroller filter og ledninger for utætheder.

BEMÆRK:

Hvis der er vand i brændstoffet, vil den røde ring i brændstoffilterenheden svømme. Hvis den flyder, så tag koppen af og tap vandet af.

KMU29041

Kontrol af tomgangshastigheden

KWM00451



ADVARSEL

- Rør ikke ved eller fjern ingen elektriske dele under start eller under kørslen.
- Hold hænder, hår og beklædning borte

fra svinghjul og andre roterende dele, når motoren kører.

KCM00490

VIGTIGT:

Denne procedure skal udføres når påhængsmotoren er i vandet. En gennemskylningsstuds eller en prøvetank kan anvendes.

En diagnoseomdrejningstæller bør bruges til denne procedure. Resultaterne kan variere afhængigt af om afprøvningen er ført med studsden til gennemskylning, i en prøvebeholder eller med påhængsmotoren i vandet.

1. Start motoren og lad den varme helt op i frigear indtil den kører glat.

BEMÆRK:

Korrekt kontrol af tomgangshastighed er kun mulig hvis motoren er helt opvarmet. Hvis den ikke er helt opvarmet, vil tomgangshastigheden måle højere end normalt. Hvis du har svært ved at kontrollere tomgangshastigheden, eller tomgangshastigheden kræver justering, skal du rette henvendelse til en Yamaha-forhandler eller en andet kvalificeret mekaniker.

2. Kontroller om tomgangshastigheden er indstillet efter forskriften. For forskrifter om tomgangshastighed, se side 45.

KMU29050

Efterse for vand i motorolietanken

Modeller med olieindsprøjtning

Der er en vandfælde i bunden af motorolietanken. Hvis vand eller fremmedlegemer er synlige i fælden, så ret henvendelse til din Yamaha-forhandler.

Vedligeholdelse

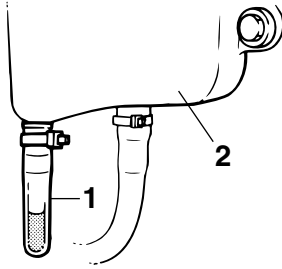

ZMU01895

1. Vandfælde
2. Motorolietank

KMU29112

Efterse ledninger og stik

- Efterse at hver jordledning er korrekt sikret.
- Efterse at hvert stik er sikkert tilkoblet.

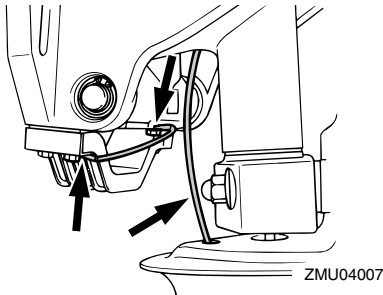

ZMU04007

KMU29120

Udstrømning af udstødningsgas

Start motoren og efterse, at der ikke er nogen utætheder af udstødningsgas fra samlingerne mellem udstødningsdækslet, cylinderhovedet og hus cylinderen.

KMU29130

Utæthed af vand

Start motoren og efterse, at der ikke siver noget vand ud fra samlingerne mellem udstødningsdækslet, cylinderhovedet og hus cylinderen.

KMU29153

Eftersyn af power trim og tilt systemet

KWM00430

⚠ ADVARSEL

- Gå aldrig ind under den nederste del, medens den er vippet op, selv ikke når tilt støttehåndtaget er låst. Det kan medføre alvorlige skader, hvis påhængsmotoren skulle falde ned.
- Kontroller at der ikke er nogen inde under påhængsmotoren inden denne test udføres.

1. Efterse power trim og tilt enheden for tegn på olie lækager.
2. Betjen hver af de elektriske kontakter til trim og tilt på fjernstyringen og underste motorskærm (hvis udstyret med en sådan) for at efterse at alle kontakter virker.
3. Vip påhængsmotoren op og efterse, at tiltstang og trimstænger er udstrakt helt.

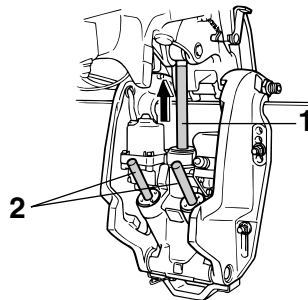

ZMU03458

1. Tiltstang
2. Trimstang

4. Brug tilt holderhåndtaget til at låse motoren i opretstilling. Betjen tilt ned kontakten kortvarigt, så motoren bliver støttet af tilt holderhåndtag.

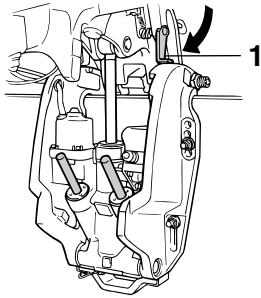

ZMU04155

1. Tilt holderhåndtag

5. Eftersø at tiltstangen og trimstænger er fri for rust eller andre defekter.
6. Aktiver tilt-ned kontakten indtil trimstængerne har trukket sig helt ind i cylindrene.

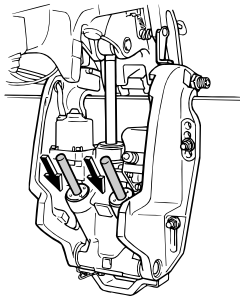

ZMU04156

7. Aktiver trim-op kontakten indtil tiltstangen er skubbet helt ud. Lås tilt holderhåndtaget op.

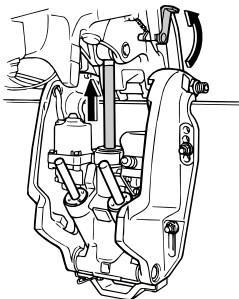

ZMU03460

8. Vip påhængsmotoren ned. Eftersø at tilt-

stang og trimstænger virker glat.

BEMÆRK:

Ret henvendelse til din Yamaha-forhandler, hvis der er noget der ikke virker.

KMU29171

Eftersyn af skruer

KWM00321

ADVARSEL

Du kan komme alvorligt til skade, hvis motoren ved et uheld går i gang, hvis du er i nærheden af skruen.

- Inden eftersyn, afmontering eller montering af skruen, skal man fjerne tændrørshætterne fra tændrørene. Placer desuden skiftekontrollen i frige gear, drej hovedkontakt til "OFF" (slukket) og fjern nøglen, og fjern taljerebet fra stopknappen. Afbryd for batteriets afbryder, hvis din båd er forsynet med en sådan.
- Brug ikke hænderne til at holde i skruen ved løsning eller spænding af møtrikken på skruen. Sæt en trækloids mellem antikavitationspladen og skruen for at forhindre skruen i at dreje rundt.

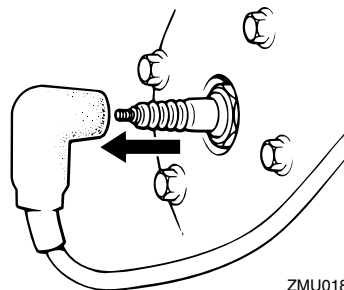

ZMU01896

Vedligeholdelse

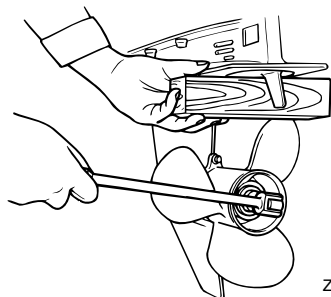

ZMU01897

Kontrolpunkter

- Efterse hvert af skruerbladene for slid, erosion pga.kavitation eller ventilation, eller anden skade.
- Efterse skruesakslen for skader.
- Efterse notakserne / brudstiften for slid eller skader.
- Efterse om der er viklet fiskesnøre omkring skruesakslen.

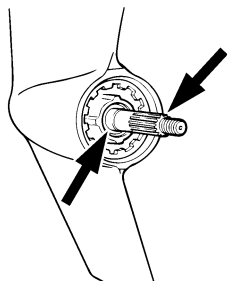

ZMU01803

- Efterse skruesakslens olieforsegling for skader.

BEMÆRK:

Hvis udstyret med brudstift: den er beregnet til at brække hvis skruen rammer en hård undervandsforhindring for at hjælpe til at beskytte skruen og drivmekanismen. Skruen vil så dreje frit på akslen. Hvis dette sker, så skal brudstiften udskiftes.

KMU30660

At fjerne skruen

KMU29194

Modeller med notaksel

1. Ret splitten ud og træk den ud ved hjælp af en tang.
2. Fjern skruemøtrikken, skiven og mellemstykket (hvis udstyret med et sådant).

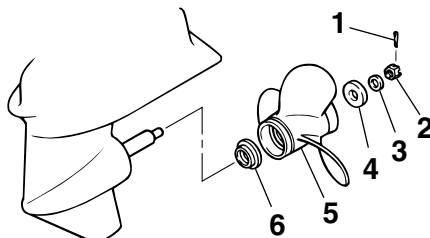

ZMU01898

1. Split
2. Møtrik til skruen
3. Skive
4. Mellemstykke
5. Skruen
6. Trykskive

3. Fjern skruen og trykskiven.

KMU30670

Montering af skruen

KMU29241

Modeller med notaksel

KWM00770



ADVARSEL

På modeller med omdrejningstæller skal man huske at anvende en skruen, der er beregnet til omdrejninger mod urets retning. Disse skruer kan identificeres med bogstavet "L" efter størrelsesindikationen på skruen. Ellers kan båden bevæge

sig i modsat retning end forventet.

KCM00340

VIGTIGT:

- Husk at montere trykskiven inden monteringen af skruen, da den nederste del og skruenavet kan blive beskadiget.
- Husk at anvende en ny split og bøj enderne sikkert rundt. Ellers kan skruen gå løs under sejladsen og gå tabt.

1. Påfør Yamaha marinefedt eller korrosionsbestandig fedt på skrueakslen.
2. Monter trykskiven og skruen på skrueakslen.
3. Monter mellemstykket og skiven. Spænd skruemøtrikken til det anviste moment.
4. Få skruemøtrikken til at passe sammen med skrueakselhullet. Sæt en ny split i hullet og bøj splittens ender rundt.

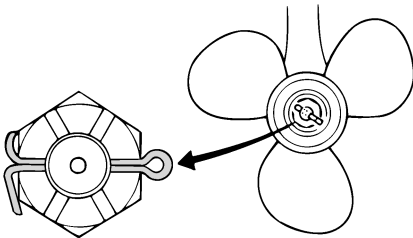

ZMU01805

BEMÆRK:

Hvis skruemøtrikken ikke passer sammen med skrueakselhullet efter at være blevet spændt til det anviste moment, skal møtrikken spændes yderligere for at få den til at passe sammen med hullet.

KMU29281

Udskiftning af gearolie

KWM00800

⚠ ADVARSEL

- Kontroller at påhængsmotoren er or-

dentligt fastgjort til hækbjælken eller en stabil buk. Du kan komme alvorligt til skade, hvis påhængsmotoren falder ned over dig.

- Kom aldrig under den nederste del, mens den er vippet op, også selvom tilt holderhåndtaget eller knoppen er låst. Det kan medføre alvorlige skader, hvis påhængsmotoren skulle falde ned.

1. Vip påhængsmotoren, så gearolie drænskruen er på lavest mulige punkt.
2. Placer en passende beholder under gearkassen.
3. Fjern gearolie drænskruen.

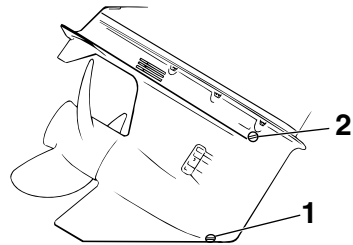

ZMU01899

1. Drænskruer for gearolie
2. Niveauskruer

BEMÆRK:

Hvis udstyret med magnetisk gearolie drænskruer: fjern alle metalpartikler fra skruen inden den monteres.

4. Fjern niveauskruen for at lade olien aftappe helt.

KCM00710

VIGTIGT:

Kontroller den brugte olie efter den er tappet af. Hvis olien er mælkeagtig, er der vand i gearkassen, hvilket kan forårsage skade på gearet. Ret henvendelse til en Yamaha-forhandler for reparation af pak-

Vedligeholdelse

ningen på den nederste del.

BEMÆRK:

For information om destruktion af den brugte olie, kontakt din Yamaha-forhandler.

5. Medens påhængsmotoren er i lodret stilling og ved anvendelse af et trykpåfyldningsudstyr, sprøjtes gearolie ind i drænhullet til gearolien.

Anbefalet gearolie:

Hypoid gearolie (SAE 90)

Gearolie kvantitet:

LZ150PETO 870.0 cm³ (29.41 US oz)
(30.68 Imp.oz)

LZ200NETO 870.0 cm³ (29.41 US oz)
(30.68 Imp.oz)

Z150PETO 980.0 cm³ (33.13 US oz)
(34.56 Imp.oz)

Z175GETO 980.0 cm³ (33.13 US oz)
(34.56 Imp.oz)

Z200NETO 980.0 cm³ (33.13 US oz)
(34.56 Imp.oz)

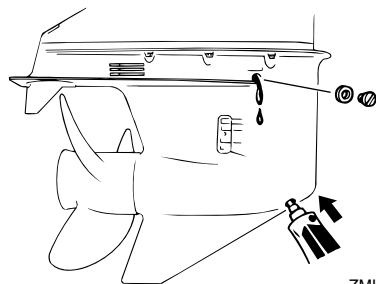

6. Når olien begynder at løbe ud af hullet til niveauskruen, sættes niveauskruen i og spændes.
7. Sæt ind og spænd gearolie drænskruen.

KMU29312

Kontrol og udskiftning af anode(r)

Yamahas påhængsmotorer er beskyttet mod tæring med offeranoder. Undersøg de ud-

vendige anoder periodisk. Fjern tæringerne fra anodens overflader. Ret henvendelse til en Yamaha-forhandler for udskiftning af udvendige anoder.

KCM00720

VIGTIGT:

Mal ikke anoderne, da det vil gøre dem virkningsløse.

BEMÆRK:

Undersøg jordforbindelser tilsluttet eksterne anoder på udstyrede modeller. Ret henvendelse til en Yamaha-forhandler for besigtigelse og udskiftning af indvendige anoder tilsluttet motoren.

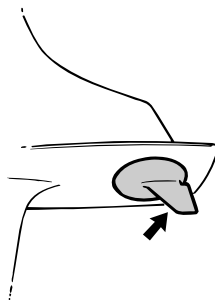

ZMU01901

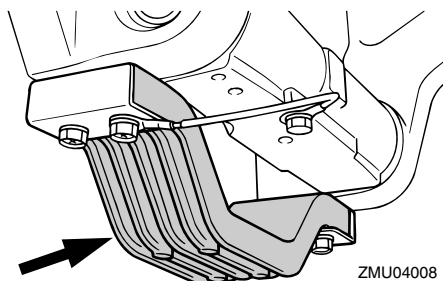

ZMU04008

KMU29320

Eftersyn af batteri (for elektrisk start modeller)

KWM00330

⚠ ADVARSEL

Batteriets elektrolytvæske er farlig. Den

indeholder svovlsyre og er derfor giftig og ekstremt ætsende.

Følg altid disse forholdsregler:

- Undgå kropskontakt med elektrolytvæsken, da den kan give alvorlige brandskader eller permanente øjenskader.
- Anvend beskyttelsesbriller ved håndtering eller arbejde i nærheden af batterier.

Modgift (UDVORTES):

- HUD - Skyl med vand.
- ØJNE - Skyl med rigelige mængder vand i 15 minutter og søg omgående læge.

Modgift (INDVORTES):

- Drik store mængder vand eller mælk efterfulgt af mælk fra magnesia, piskede æg eller vegetabilsk olie. Søg omgående lægehjælp.

Batterierne udvikler også eksplosive brintgasser. Du bør derfor altid følge disse forholdsregler:

- Oplad batterierne i et godt ventileret område.
- Hold batterierne borte fra ild, gnister eller åben ild (f.eks.: svejseudstyr, tændte cigaretter etc.).
- **UNDGÅ TOBAKSRYGNING** ved opladning eller håndtering af batterier.

HOLD BATTERIERNE OG ELEKTROLYTVÆSKE UDEN FOR BØRNS RÆKKEVIDDE.

KCM00360

VIGTIGT: _____

- Et dårligt vedligeholdt batteri vil hurtigt blive forringet.
- Almindeligt vand fra vandhanen indeholder mineraler, der er skadelige for batteriet, og bør derfor ikke anvendes til efterfyldning.

1. Kontroller elektrolytniveauet mindst en gang om måneden. Fyld til fabrikantens anbefalede niveau når det er nødvendigt. Fyld kun efter med destilleret vand (eller demineraliseret vand, der er beregnet til batterier).

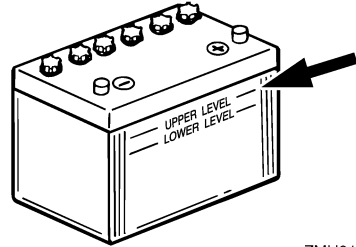

ZMU01810

2. Hold altid batteriet i en god opladningsstand. Montering af et voltmeter vil hjælpe dig med at overvåge batteriet. Hvis du ikke anvender båden i en måned eller mere, bør batteriet fjernes fra båden og opbevares på et koldt, mørkt sted. Genoplad batteriet inden brug.
3. Hvis batteriet skal opbevares længere end en måned, skal du kontrollere den anviste tyngde af væsken mindst en gang om måneden og genoplade batteriet hvis den er lav.

BEMÆRK: _____

Ret henvendelse til en Yamaha-forhandler ved opladning eller genopladning af batterier.

KMU29351

Tilslutning af batteriet

KWM00570

⚠ ADVARSEL _____

Monter batteriholderen på et tørt, godt ventileret, vibrationsfrit sted i båden. Sæt

Vedligeholdelse

det fuldt opladte batteri i holderen.

KCM01121

VIGTIGT:

- Sørg for at hovedkontakten (på brugbare modeller) er "OFF" (slukket) inden der arbejdes på batteriet.
- Vending af batterikablerne vil skade de elektriske dele.
- Tilslut først den RØDE leder, når du installerer batteriet, og afbryd først den SORTE leder, når du fjerner det. Ellers kan de elektriske dele blive beskadiget.
- Polerne på batteriet og kablerne skal være rene og korrekt monterede, ellers vil batteriet ikke starte motoren.

Tilslut først det RØDE kabel til den POSITIVE (+) terminal. Tilslut derefter det SORTE kabel til den NEGATIVE (-) terminal.

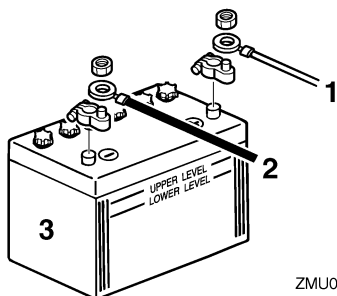

ZMU04407

1. Rødt kabel
2. Sort kabel
3. Batteri

Ved hjælp af et ekstra batteri (ekstraudstyr)

Brug et tilslutningskabel mellem (-) terminalerne på startbatteriet og det ekstra batteri. Se billederne med ledningstilslutningerne. Dette kabel skal være lavet af tråd der pas-

ser til det startende batterikabel.

KWM00600

⚠ ADVARSEL

Anvendelse af en underdimensioneret ledning kan føre til brand.

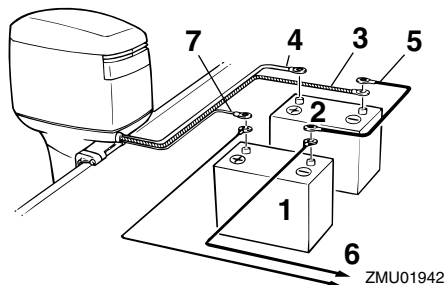

ZMU01942

1. Batteri for tilbehør
2. Startbatteri
3. Tyk sort kabel
4. Tyk sort kabel for starterbatteri
5. Negativt tilslutningskabel
6. Strøm til tilbehør
7. Tynd rød leder for opladning af tilbehørsbatteri (ekstratilbehørsdel)

BEMÆRK:

Hvis der ønskes en batteriomskifterkontakt, skal du rette henvendelse til din YAMAHA-forhandler om rigtig ledningsføring.

KMU29370

Frakobling af batteriet

Først skal det SORTE kabel kobles fra den NEGATIVE (-) terminal. Derefter skal det RØDE kabel kobles fra den POSITIVE (+) terminal.

KMU29390

Eftersyn af øverste motorskærm

Efterse tilpasningen af øverste motorskærm ved at trykke på den med begge hænder. Hvis den sidder løst, så få den repareret hos din Yamaha-forhandler.

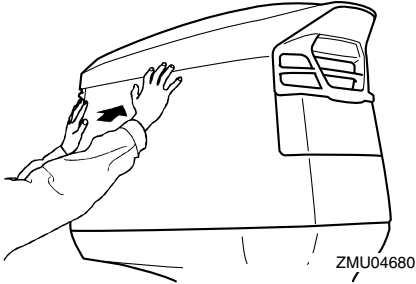

ZMU04680

KMU29400

Beklædning af bådens bund

Et rent skrog forbedrer bådens ydelse. Bådens bund bør holdes så ren for søvækst som muligt. Om muligt kan bådens bund coats med en bundmaling, godkendt til brug i dit område for at forhindre tilgroning af algevækster.

Brug ikke bundmaling, der indeholder kobber eller grafit. Disse malingstyper kan øge tæringen på motoren.

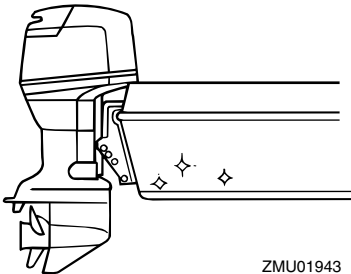

ZMU01943

Fejlgenopretning

KMU29424

Fejlfinding

Problemer med brændstof, kompression eller tændingssystemerne, kan give en vanskelig start, tab af effekt eller andre problemer. Dette afsnit beskriver grundlæggende eftersyn og mulige afhjælpningsmetoder, og omfatter alle Yamaha påhængsmotorer. Der kan derfor være nogle artikler der ikke gælder for din model.

Hvis din påhængsmotor kræver reparation, så tag den til en Yamaha-forhandler.

Hvis advarselslampen for motorproblemer blinker, så ret henvendelse til din Yamaha-forhandler.

Starter virker ikke.

Q. Er batterikapaciteten svag eller lav?

A. Efterse batteriets tilstand. Brug batteri af anbefalet kapacitet.

Q. Er batteri forbindelserne løse eller korroderede?

A. Spænd batterikablerne og rengør batteripolerne.

Q. Er sikringen for elektrisk startrelæ eller det elektriske kredsløb brændt over?

A. Kontroller årsagen til den elektriske overbelastning og reparer. Udskift sikringen med en ny med korrekte amperetal.

Q. Er starterkomponenterne defekte?

A. Få det efterset af en Yamaha-forhandler.

Q. Er omskifteren i gear?

A. Skift til frigear.

Motoren vil ikke starte (starteren virker).

Q. Er brændstoftanken tom?

A. Fyld tanken med rent, frisk brændstof.

Q. Er brændstoffet forurenede eller gammelt?

A. Fyld tanken med rent, frisk brændstof.

Q. Er brændstoffilteret tilstoppet?

A. Rengør eller udskift filteret.

Q. Er starterproceduren forkert?

A. Se side 34.

Q. Har brændstofpumpen fejlfungeret?

A. Få det efterset af en Yamaha-forhandler.

Q. Er tændrøret(ene) tilsmudset(ede) eller af en forkert type?

A. Efterse tændrøret(ene). Rengør eller udskift til anbefalet type.

Q. Er tændrørshætten(rne) anbragt forkert?

A. Efterse og genmonter hætten(rne).

Q. Er tændingsledningerne skadede eller tilsluttet dårligt?

A. Efterse kablerne for slid eller brud. Spænd alle løse forbindelser. Udskift slidte eller knækkede ledninger.

Q. Er tændingsdelene defekte?

A. Få det efterset af en Yamaha-forhandler.

Q. Er taljerebet til kontakten for motorstop ikke monteret?

A. Monter taljerebet.

Q. Er motorens indre dele beskadigede?

A. Få det efterset af en Yamaha-forhandler.

Motoren kører ujævnt i tomgang eller går i stå.

Q. Er tændrøret(ene) tilgroet(ede) eller af en forkert type?

A. Efterse tændrøret(ene). Rengør eller udskift til anbefalet type.

Q. Er brændstofssystemet blokeret?

A. Efterse om brændstofslangen er i klemme eller bøjet eller om der er blokeringer i brændstofssystemet.

Q. Er brændstoffet forurenede eller gammelt?

A. Fyld tanken med rent, frisk brændstof.

Q. Er brændstoffilteret tilstoppet?

A. Rengør eller udskift filteret.

Q. Har tændingsdelene svigtet?

A. Få det eftersat af en Yamaha-forhandler.

Q. Er advarselssystemet aktiveret?

A. Find og ret årsagen til advarsel.

Q. Er gnistafstanden på tændrør forkert?

A. Undersøg og juster som angivet.

Q. Er tændingsledningerne skadede eller tilsluttet dårligt?

A. Efterse kablerne for slid eller brud. Spænd alle løse forbindelser. Udskift slidte eller knækkede ledninger.

Q. Bruges der ikke den foreskrevne motorolie?

A. Efterse og udskift olie som foreskrevet.

Q. Er termostaten defekt eller tilstoppet?

A. Få det eftersat af en Yamaha-forhandler.

Q. Er karburatortilslutningerne forkerte?

A. Få det eftersat af en Yamaha-forhandler.

Q. Er brændstofpumpen ødelagt?

A. Få det eftersat af en Yamaha-forhandler.

Q. Er luftskruen på brændstoftanken lukket?

A. Åbn luftskruen.

Q. Er chokerhåndtaget trukket ud?

A. Tryk det tilbage til udgangspositionen.

Q. Er motorvinklen for høj?

A. Sæt den tilbage til normal driftsposition.

Q. Er karburatoren tilstoppet?

A. Få det eftersat af en Yamaha-forhandler.

Q. Er tilslutningen af kobling til brændstofslange forkert?

A. Tilslut korrekt.

Q. Er gasspjældets justering forkert?

A. Få det eftersat af en Yamaha-forhandler.

Q. Er batterikablet frakoblet?

A. Tilslut det sikkert.

Advarselsbrummen lyder eller indikatorens lyser.

Q. Er kølesystemet tilstoppet?

A. Efterse om vandindtaget er begrænset.

Q. Er motoroliestanden lav?

A. Fyld olietanken med foreskrevet motorolie.

Q. Er varmeområdet for tændrør forkert?

A. Efterse tændrøret og udskift det med et af den anbefalede type.

Q. Bruges der ikke den foreskrevne motorolie?

A. Efterse og udskift olie med foreskrevet type.

Fejlgenopretning

Q. Er motorolien forurennet eller forringet?
A. Udskift olien med frisk, foreskrevet type.

Q. Er oliefilteret tilstoppet?
A. Få det eftersat af en Yamaha-forhandler.

Q. Har olie føde-/indsprøjtningssumpen svigtet?
A. Få det eftersat af en Yamaha-forhandler.

Q. Er bådens last fordelt forkert?
A. Fordel lasten for at få båden placeret plant.

Q. Er vandpumpen eller termostaten defekt?
A. Få det eftersat af en Yamaha-forhandler.

Q. Er der overskydende vand i brændstoffilterbeholderen?
A. Aftap filterkoppen.

Motorstrømtab.

Q. Er skruen beskadiget?
A. Få skruen repareret eller udskiftet.

Q. Er skruestigningen eller diameteren forkert?
A. Monter en korrekt skrue for at sejle på-hængsmotoren med dens anbefalede hastighed (omdr/min.).

Q. Er trimvinklen forkert?
A. Juster trimvinklen for at opnå den mest effektive sejlads.

Q. Er motoren monteret i forkert højde på hækbjælken?
A. Få motoren justeret til den rigtige hækbjælke højde.

Q. Er advarselssystemet aktiveret?

A. Find og ret årsagen til advarsel.

Q. Er bådens bund tilgroet med søvækst?
A. Rens bådens bund.

Q. Er tændrøret(ene) tilsmudset(ede) eller af en forkert type?
A. Efterse tændrøret(ene). Rengør eller udskift til anbefalet type.

Q. Er der sammenfiltret søgræs eller andre fremmedlegemer på gearindkapslingen?
A. Fjern fremmedlegemerne og rengør nederste del.

Q. Er brændstofssystemet blokeret?
A. Efterse om brændstofslangen er i klemme eller bøjet eller om der er blokeringer i brændstofssystemet.

Q. Er brændstoffilteret tilstoppet?
A. Rengør eller udskift filteret.

Q. Er brændstoffet forurennet eller gammelt?
A. Fyld tanken med rent, frisk brændstof.

Q. Er gnistafstanden på tændrør forkert?
A. Undersøg og juster som angivet.

Q. Er tændingsledningerne skadede eller tilsluttet dårligt?
A. Efterse kablerne for slid eller brud. Spænd alle løse forbindelser. Udskift slidte eller knækkede ledninger.

Q. Svigter nogle af de elektriske komponenter?
A. Få det eftersat af en Yamaha-forhandler.

Q. Bruges ikke det specificerede brændstof?
A. Udskift brændstoffet med foreskrevet ty-

pe.

Q. Bruges der ikke den foreskrevne motorolie?

A. Efterse og udskift olie med foreskrevet type.

Q. Er termostaten defekt eller tilstoppet?

A. Få det eftersat af en Yamaha-forhandler.

Q. Er luftskruen lukket?

A. Åbn luftskruen.

Q. Er brændstofpumpen ødelagt?

A. Få det eftersat af en Yamaha-forhandler.

Q. Er tilslutningen af kobling til brændstofslange forkert?

A. Tilslut korrekt.

Q. Er varmeområdet for tændrør forkert?

A. Efterse tændrøret og udskift det med et af den anbefalede type.

Q. Er højtrykspumpens drivrem knækket?

A. Få det eftersat af en Yamaha-forhandler.

Q. Reagerer motoren ikke ordentligt til gearomskifterens indstilling?

A. Få det eftersat af en Yamaha-forhandler.

Motoren vibrerer for meget.

Q. Er skruen beskadiget?

A. Få skruen repareret eller udskiftet.

Q. Er skruetakslen beskadiget?

A. Få det eftersat af en Yamaha-forhandler.

Q. Er der sammenfiltret søgræs eller andre fremmedlegemer på skruen?

A. Fjern dem og rengør skruen.

Q. Er motorens monteringsbolt løs?

A. Spænd boltene.

Q. Er styretappen løs eller beskadiget?

A. Spænd den eller få den eftersat af en Yamaha-forhandler.

KMU29432

Foreløbig aktion i nødstilfælde

KMU29440

Slagskade

KWM00870



Påhængsmotoren kan blive alvorligt beskadiget ved en kollision under sejlads eller på en trailer. Skaderne kan gøre påhængsmotoren usikker at anvende.

Hvis en påhængsmotor rammer en genstand i vandet, så følg nedenstående procedure.

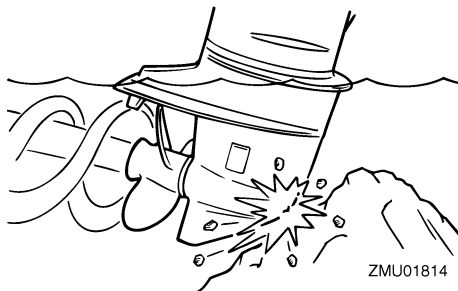

1. Stop motoren med det samme.
2. Undersøg kontrolsystemet og alle komponenter for skade. Undersøg også båden for skade.
3. Uanset om der er fundet skade eller ej, skal du returnere til nærmeste havn langsomt og forsigtigt.
4. Få en Yamaha-forhandler til at undersøge påhængsmotoren inden du bruger den igen.

Fejlgenopretning

KMU29450

At sejle med enkelt motor

Når man kun anvender én motor i nødstilfælde, skal man huske at vippe den anden motor op og køre den anden motor for lav hastighed.

KCM00370

VIGTIGT:

Hvis båden sejles med en en motor i vandet men ikke i gang, kan der komme vand ind i udstødningsrøret på grund af bølgerne, hvilket kan føre til problemer med motoren.

BEMÆRK:

Når du manøvrerer med lave hastigheder, som f.eks. i nærheden af en havn, anbefales det, at begge motorer er i gang, med den ene i frigear, hvis muligt.

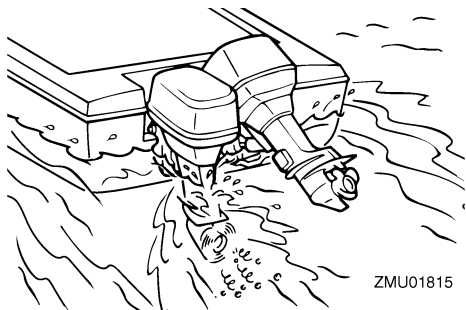

KMU29492

Udskiftning af sikring

Hvis sikringen brændt over på en model med elektrisk start, skal sikringskassen åbnes og en sikringsstang bruges til at erstatte sikringen med en reservesikring med det rigtige amperetal.

KWM00630

⚠ ADVARSEL

Anvend kun de anviste sikringer. Hvis der anvendes en ukorrekt sikring eller et metalstykke, kan der blive en for stor spænding. Dette kan føre til, at det elektriske

system beskadiges og der opstår fare for brand.

KCM01382

VIGTIGT:

- Hvis en hovedsikring brænder over, skal den anden hovedsikring også kontrolleres.
- Hvis der sejles med påhængsmotoren med en overbrændt hovedsikring, vil ladekapaciteten blive utilstrækkelig og motoren vil ikke starte.

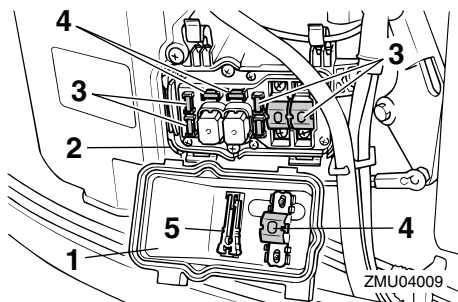

1. Elektrisk dæksel
2. Sikringsholder
3. Sikring (20A x 3, 30A x 1, 80A x 2)
4. Reservesikring (20A, 30A, 80A)
5. Sikringstang

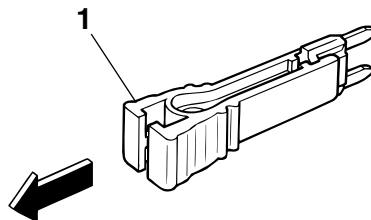

ZMU03562

1. Sikringstang

BEMÆRK: _____

Ret henvendelse til din Yamaha-forhandler, hvis den nye sikring med det samme springer igen.

KMU29522

Elektrisk trim og tilt / elektrisk tilt fungerer ikke

Hvis motoren ikke kan vippes op eller ned med den elektriske trim og tilt / den elektriske tilt på grund af et fladt batteri eller fejl i den elektriske trim- og tiltmotor / den elektriske tiltenhed, kan motoren vippes manuelt.

1. Løsn den manuelle ventil skrue ved at dreje den mod uret, indtil den stopper.

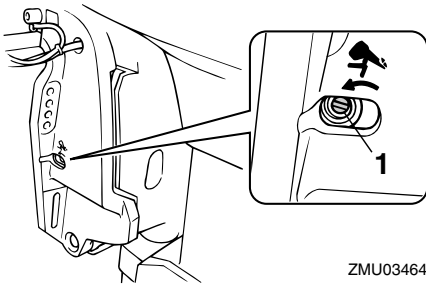

ZMU03464

1. Skruet til manuel ventil
2. Sæt motoren i den ønskede stilling, og spænd derefter den manuelle ventilskruet ved at dreje den med uret.

KMW01020

Starteren virker ikke

Hvis starteren ikke virker (motoren kan ikke tørnes), kan motoren startes manuelt med rebet til nødstart. Men motoren kan ikke startes manuelt, hvis batterispændingen er lav. Hvis batteriet er afladet til 9 volt eller derunder, vil den elektriske brændstofpumpe ikke virke.

KMU01020



- Anvend denne procedure i nødsitu-

tioner og kun til at returnere til nærmeste havn for reparation.

- Når rebet til nødstart anvendes til at starte motoren med, så virker start-gear beskyttelsen ikke. Kontroller at fjernstyringshåndtaget er i frigear. Ellers kan båden uventet sætte i gang, hvilket kan føre til uheld.
- Monter taljerebet till motorstopkontakten på en sikker plads på dit tøj, din arm eller ben under arbejdet.
- Monter ikke taljerebet på tøj som kan rives løst. Anbring ikke rebet, hvor det kan blive viklet ind i noget, der forhindrer det i at fungere.
- Undgå at tilfældigvis trække i taljerebet under normal betjening. Tab af motor-kraft betyder i de fleste tilfælde også tab af det meste af styreevnen. Uden motorkraft vil båden hurtigt nedsætte farten. Dette kan medføre at personer og genstande kan blive kastet fremad i båden.
- Kontroller at der ikke står nogen bag dig, når du trækker i startrebet. Man kan ramme nogen bagved og skade dem.
- Et fritliggende svinghjul er meget farligt. Hold løs beklædning og andre ting borte ved start af motoren. Anvend kun rebet til nødstart som anført. Rør ikke ved svinghjulet eller andre bevægelige dele, når motoren kører. Monter ikke startmekanismen eller øverste motorskærm, medens motoren er i gang.
- Rør ikke ved tændspole, tændrørsledning, tændrørshætte eller andre elektriske dele ved start eller betjening af motoren. Det kan give elektrisk stød.

KMU29581

Nødstart af motor

1. Fjern øverste motorskærm.

Fejlgenopretning

2. Fjern dækslet til svinghjulet.

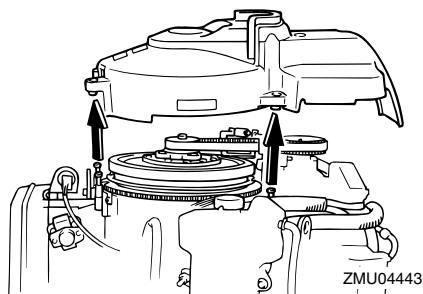

3. Forbered motoren for start. For yderligere information, se side 34. Forvis dig om, at motoren er i frigear og at taljerebets låseplade til stopknop er fastgjort til stopknappen.

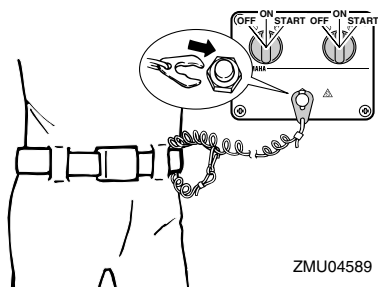
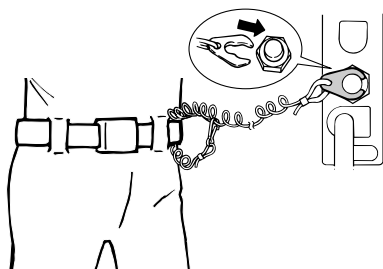

4. Tænd for hovedkontakten.

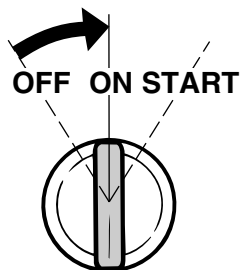

ZMU01906

5. Sæt den knyttede ende af nødstarterrebet ind i kærven i svinghjulet og vikl rebet flere omgange rundt om svinghjulet med uret.
6. Træk hurtigt ligeud for at tørne motoren. Gentag hvis nødvendigt.

KWM00620

ADVARSEL

Monter ikke øverste motorskærm, når motoren kører.

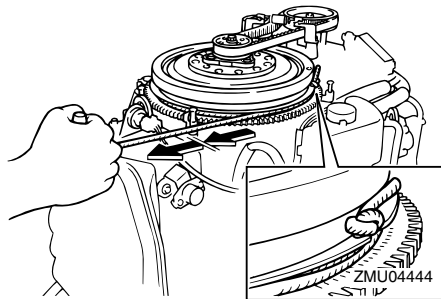

KMU29670

Motoren virker ikke

KMU29741

Aktivering af advarsel for lav oliestand

Hvis olieniveauet falder for meget, vil det røde segment blive vist på indikatoren for olieniveau, og der vil lyde en brummer og motoromdrejningerne begrænses til ca. 2000 omdr./min. Hvis dette sker, kan en reserve-

Fejlgjenopretning

mængde af olie pumpes fra den udvendige oliebeholder til tanken for motorolie ved hjælp af nødafbryderen.

KWM01050

ADVARSEL

Husk at stoppe motoren inden anvendelse af denne procedure.

KCM00900

VIGTIGT:

- Hvis nødafbryderen holdes oppe i for lang tid, vil der blive pumpet for meget olie til tanken for motorolie og oversvømme denne. Slip afbryderen, når olien når øverste niveaumærke på tanken for motorolie.
- Brug ikke denne nødprocedure, medmindre oliestandens advarselsslamper er i drift.

1. Fjern øverste motorskærm.
2. Tænd for hovedkontakten.

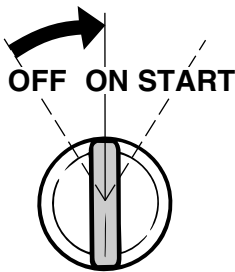

3. Hæv nødafbryderen til oliereservepumpe ind i motorolietanken fra den udvendige oliebeholder.

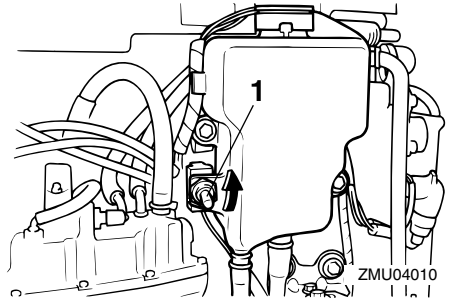

1. Nødafbryder

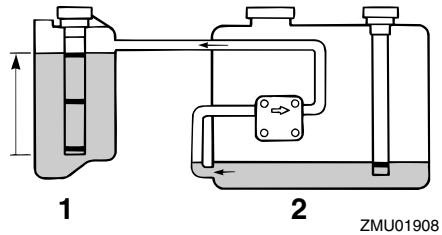

1. Motorolietank
2. Udvendig oliebeholder

4. Efter at have brugt nødafbryderen, sluk for hovedkontakten, og tænd den derefter igen. Dette nulstiller advarselssystemet til normal betjening. Det gule segment vil fortsat blive vist på indikatoren for olieniveau.
5. Start motoren og sejl til den nærmeste havn for at få mere olie.

BEMÆRK:

- Den maksimale reserveoliekapacitet er 1500 cm³ (1.6 US qt, 1.31 Imp qt).
- Oliefødepumpen vil ikke virke, hvis motoren er vippet mere end 35°. Sæt motoren i lodret stilling (ikke vippet) inden anvendelse af nødafbryderen.

Fejlgenopretning

KMU29760

Behandling af neddykket motor

Hvis en påhængsmotor har været under vandet, bør man omgående tage den til en Yamaha-forhandler. Ellers vil der starte korrosion næsten omgående.

Hvis du ikke kan tage påhængsmotoren til en Yamaha-forhandler, så følg nedenstående procedure for at minimere skaderne på motoren.

KMU29790

Procedure

1. Vask grundigt mudder, salt, tang osv. væk med ferskvand.

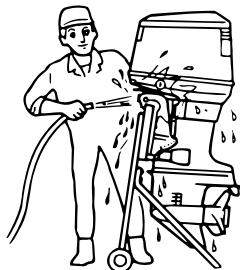

ZMU01909

2. Fjern tænderørene og vend tænderørshullerne nedad for at eventuelt vand, mudder eller urenheder kan løbe ud.

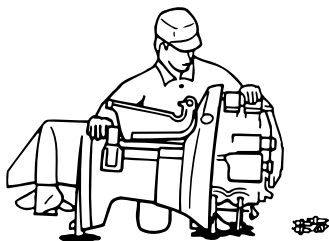

ZMU01910

3. Aftap brændstoffet fra dampudskilleren, brændstoffiltret og brændstofrøret.

4. Tilføj olieforstøver eller motorolie gennem indsugningsmanifolden og tænderørshullerne mens der tørnes med rebet til nødstart.

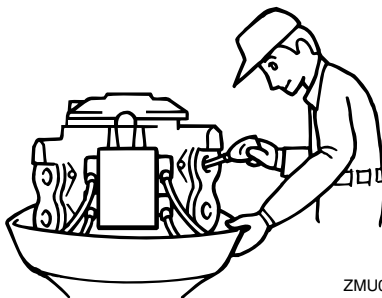

ZMU01911

5. Bring påhængsmotoren til en Yamaha-forhandler så hurtigt som muligt.

KCM00400

VIGTIGT:

Forsøg ikke på at køre med påhængsmotoren før den er fuldkommen efterset.



YAMAHA MOTOR CO., LTD.

Trykt i Japan

April 2005-0.1 × 1 

Trykt på genbrugspapier