

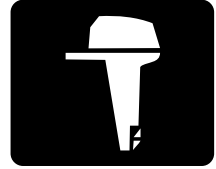

YAMAHA



9.9F 15F

ΒΙΒΛΙΟ ΙΔΙΟΚΤΗΤΗ

⚠ Διαβάστε προσεκτικά αυτό το εγχειρίδιο πριν οδηγήσετε αυτή την εξωλέμβια μηχανή.

63V-28199-8D-R0

**Διαβάστε προσεκτικά αυτό το εγχειρίδιο πριν οδηγήσετε αυτή την εξωλέμβια μηχανή.
Όταν ταξιδεύετε, να έχετε αυτό το βιβλίο στο σκάφος, μέσα σε μια αδιάβροχη τσάντα.
Αυτό το βιβλίο πρέπει να παραδοθεί μαζί με τη μηχανή αν πουληθεί.**

Σημαντικές πληροφορίες για το βιβλίο

RMU25107

Προς τον ιδιοκτήτη της μηχανής

Σας ευχαριστούμε που επιλέξατε μια εξωλέμβια Yamaha. Αυτό το Βιβλίο Ιδιοκτήτη περιέχει τις απαραίτητες πληροφορίες για τη σωστή λειτουργία, τη συντήρηση και τη φροντίδα της μηχανής. Η καλή κατανόηση αυτών των απλών οδηγιών θα σας βοηθήσει να απολαύσετε όλα τα πλεονεκτήματα της νέας σας Yamaha. Αν έχετε οποιαδήποτε ερώτηση σχετικά με τη λειτουργία ή τη συντήρηση της εξωλέμβιάς σας, παρακαλούμε συμβουλευτείτε τον αντιπρόσωπο της Yamaha. Σε αυτό το Βιβλίο Ιδιοκτήτη, οι σημαντικές πληροφορίες που περιέχονται διακρίνονται με τους ακόλουθους τρόπους.



: Αυτό είναι το σύμβολο προφυλάξεων ασφαλείας. Σας προειδοποιεί για ενδεχόμενους κινδύνους τραυματισμού. Να τηρείτε όλα τα μηνύματα ασφαλείας που ακολουθούν αυτό το σύμβολο ώστε να αποφύγετε πιθανό τραυματισμό ή θάνατο.

RWM00781



ΠΡΟΕΙΔΟΠΟΙΗΣΗ

Η ΠΡΟΕΙΔΟΠΟΙΗΣΗ υποδηλώνει επικίνδυνη περίπτωση που, αν δεν αποφευχθεί, μπορεί να προκαλέσει θάνατο ή σοβαρό τραυματισμό.

RCM00701

ΠΡΟΣΟΧΗ

Η ΠΡΟΣΟΧΗ περιγράφει τα ειδικά προληπτικά μέτρα που πρέπει να λαμβάνονται για να αποφεύγεται ζημιά στην εξωλέμβια μηχανή ή άλλη περιουσία.

ΣΗΜΕΙΩΣΗ:

Η ΣΗΜΕΙΩΣΗ παρέχει ουσιαστικές πληροφορίες που κάνουν τις διαδικασίες ευκολότερες ή πιο κατανοητές.

Η Yamaha αναζητά συνεχώς τρόπους για να εξελίξει τη σχεδίαση και την ποιότητα των προϊόν-

των της. Έτσι, ακόμα και αν αυτό το βιβλίο περιέχει τις τελευταίες πληροφορίες που ήταν διαθέσιμες τη στιγμή της εκτύπωσης, είναι δυνατόν να υπάρχουν μικροδιαφορές μεταξύ της μηχανής σας και αυτού του βιβλίου. Αν έχετε κάποια ερώτηση σχετικά με αυτό το βιβλίο, παρακαλούμε συμβουλευτείτε τον αντιπρόσωπο της Yamaha. Για να εξασφαλίσετε μεγάλη διάρκεια ζωής του προϊόντος, η Yamaha συνιστά να το χρησιμοποιείτε και να εκτελείτε τους προτεινόμενους περιοδικούς ελέγχους και συντήρηση, ακολουθώντας πιστά τις οδηγίες που υπάρχουν στο βιβλίο ιδιοκτήτη. Ζημιές που είναι αποτέλεσμα αμέλειας αυτών των οδηγιών δεν καλύπτονται από την εγγύηση.

Μερικές χώρες έχουν νόμους ή κανονισμούς που απαγορεύουν στους χρήστες να βγάζουν το προϊόν από τη χώρα που αγοράστηκε και μπορεί να μην είναι δυνατόν να δηλώσετε το προϊόν στη χώρα προορισμού. Επιπλέον, η εγγύηση μπορεί να μην ισχύει σε ορισμένες περιοχές. Όταν σχεδιάζετε να πάτε το προϊόν σε άλλη χώρα, συμβουλευτείτε τον έμπορο από όπου αγοράστηκε το προϊόν για πρόσθετες πληροφορίες.

Αν αγοράσατε το προϊόν μεταχειρισμένο, επικοινωνήστε με τον αντιπρόσωπο για να καταχωρηθείτε ως πελάτης και να δικαιούστε τις οριζόμενες υπηρεσίες.

ΣΗΜΕΙΩΣΗ:

Η σειρά μοντέλων 9.9FMH, 15FMH και τα στάνταρ αξεσουάρ χρησιμοποιούνται ως βάση για τις επεξηγήσεις και τις εικόνες αυτού του βιβλίου. Συνεπώς, ορισμένα θέματα μπορεί να μην ισχύουν για όλα τα μοντέλα.

Σημαντικές πληροφορίες για το βιβλίο

RMU25121

9.9F, 15F

ΒΙΒΛΙΟ ΙΔΙΟΚΤΗΤΗ

©2010 από την Yamaha Motor Co., Ltd.

1η Έκδοση, Φεβρουάριος 2010

Με την επιφύλαξη παντός δικαιώματος.

**Απαγορεύεται ρητά
κάθε ανατύπωση ή χρήση
χωρίς έγγραφη έγκριση από την
Yamaha Motor Co., Ltd.
Τυπώθηκε στην Ιαπωνία**

Πληροφορίες που αφορούν την ασφάλεια	1	Προδιαγραφές καυσίμου	10
Ασφάλεια στην εξωλέμβια		Βενζίνη	10
μηχανή	1	Λασπωμένα ή όξινα νερά	10
Προπέλα	1	Μουράβια	10
Περιστρεφόμενα μέρη	1	Προϋποθέσεις απόρριψης της	
Καυτά μέρη	1	μηχανής	11
Ηλεκτροπληξία	1	Εξοπλισμός έκτακτης ανάγκης	11
Καλώδιο (κορδόνι) σταματήματος του		Τμήματα	12
κινητήρα	1	Διάγραμμα τμημάτων	12
Βενζίνη	1	Δοχείο καυσίμου	12
Έκθεση σε βενζίνη και χύσιμο		Σύνδεση καυσίμου	13
βενζίνης	1	Μετρητής καυσίμου	13
Μονοξειδίο του άνθρακα	2	Τάπα δοχείου καυσίμου	13
Τροποποιήσεις	2	Βίδα εξαέρωσης	13
Ασφάλεια στο σκάφος	2	Λαγουδέρα	13
Αλκοόλ και φάρμακα	2	Μογλός ταχυτήτων	13
Σωσίβια	2	Χειρολαβή γκαζιού	13
Άνθρωποι στο νερό	2	Ένδειξη θέσης γκαζιού	14
Επιβάτες	2	Ρυθμιστής τριβής τιμονιού	14
Υπερφόρτωση	2	Καλώδιο (κορδόνι) σταματήματος του	
Αποφεύγετε συγκρούσεις	2	κινητήρα και κλιπ	14
Καιρός	3	Κουμπί σταματήματος κινητήρα	15
Εκπαίδευση των επιβατών	3	Κουμπί του τσοκ	15
Εκδόσεις ασφάλειας στο σκάφος	3	Λαβή κορδονιέρας	15
Νόμοι και κανονισμοί	3	Ρυθμιστής τριβής τιμονιού	15
Γενικές πληροφορίες	4	Ράβδος κλίσης (πέιρος ανύψωσης)	15
Εγγραφή αριθμών αναγνώρισης	4	Μηχανισμός ασφάλισης ανύψωσης	16
Αριθμός σειράς της εξωλέμβιας	4	Βραχιόνας στήριξης ανύψωσης	16
Πιστοποιητικό συμμόρφωσης	4	Μογλός(οί) ασφάλισης καπακιού	
Ένδειξη CE	4	(στρεφόμενος)	16
Διαβάστε τα βιβλία οδηγιών και τις		Διπολικό βύσμα	17
ετικέτες	5	Πληροφορίες για τη φόρτιση της	
Προειδοποιητικές ετικέτες	5	μπαταρίας	17
Τεχνικά χαρακτηριστικά και απαιτήσεις	8	Εγκατάσταση	18
Τεχνικά Χαρακτηριστικά	8	Εγκατάσταση	18
Απαιτήσεις τοποθέτησης	9	Τοποθέτηση της εξωλέμβιας	18
Κατάλληλη ισοδύναμη σκάφους	9	Στήριξη της εξωλέμβιας μηχανής	19
Τοποθέτηση της εξωλέμβιας	9	Λειτουργία	21
Επιλογή προπέλας	9	Πρώτη φορά λειτουργίας	21
Προστασία από εκκίνηση με		Στρώσιμο του κινητήρα	21
ταχύτητα	10	Μάθετε το σκάφος σας	21
Προδιαγραφές λαδιού κινητήρα	10	Έλεγχος πριν βάλετε μπροστά τη	
		μηχανή	21
		Στάθμη καυσίμου	22
		Αφαίρεση του καπακιού	22

Περιεχόμενα

Σύστημα καυσίμου	22	Συντήρηση	37
Χειριστήρια	22	Μεταφορά και αποθήκευση της	
Καλώδιο (κορδόνι) σταματήματος του		εξωλέμβιας μηχανής	37
κινητήρα	23	Μοντέλα στήριξης με βίδα σφιχτήρα	37
Λάδι	23	Αποθήκευση της εξωλέμβιας	
Κινητήρας	23	μηχανής	38
Τοποθέτηση του καπακιού	23	Διαδικασία	38
Ανεφοδιασμός με καύσιμο και λάδι		Λίπανση	39
κινητήρα	24	Καθαρισμός της εξωλέμβιας	
Τροφοδοσία του φορητού δοχείου με		μηχανής	39
καύσιμο	24	Έλεγχος της βαμμένης επιφάνειας της	
Μίγμα βενζίνης και λαδιού (100:1)	25	εξωλέμβιας	40
Λειτουργία του κινητήρα	26	Περιοδική συντήρηση	40
Τροφοδοσία με καύσιμο (φορητό		Ανταλλακτικά	40
δοχείο)	26	Δύσκολες συνθήκες λειτουργίας	40
Άναμμα του κινητήρα	27	Πίνακας συντήρησης 1	41
Έλεγχος αφού βάλετε μπροστά τη		Πίνακας συντήρησης 2	42
μηχανή	29	Γρασάρισμα	43
Νερό ψύξης	29	Καθαρισμός και ρύθμιση του μπουζί	44
Ζέσταμα του κινητήρα	29	Έλεγχος του φίλτρου καυσίμου	44
Μοντέλα εκκίνησης με τσοκ	29	Εξέταση της ταχύτητας ρελαντί	45
Έλεγχος μετά το ζέσταμα του		Έλεγχος καλωδιώσεων και	
κινητήρα	29	βυσμάτων	45
Αλλαγή ταχύτητας	29	Έλεγχος της προπέλας	45
Διακόπτες σταματήματος	29	Αφαίρεση της προπέλας	46
Αλλαγή ταχύτητας	29	Τοποθέτηση της προπέλας	46
Σταμάτημα του σκάφους	30	Αλλαγή της βαλβολίνης	47
Σβήσιμο του κινητήρα	31	Καθαρισμός του δοχείου καυσίμου	48
Διαδικασία	31	Έλεγχος και αντικατάσταση της(των)	
Κλίση της εξωλέμβιας μηχανής	31	ανόδου(ων)	49
Ρύθμιση της γωνίας κλίσης στα μοντέλα		Αντιμετώπιση προβλημάτων	50
χειροκίνητης ανύψωσης	32	Διάγνωση προβλημάτων	50
Ρύθμιση της κλίσης του σκάφους	32	Προσωρινές ενέργειες σε επείγουσες	
Ανύψωση και κατέβασμα της		περιπτώσεις	54
μηχανής	33	Ζημιά από πρόσκρουση	54
Διαδικασία ανύψωσης (μοντέλα		Η μίζα δεν λειτουργεί	54
χειροκίνητης ανύψωσης)	34	Εκκίνηση έκτακτης ανάγκης	55
Διαδικασία κατεβάσματος της μηχανής		Μεταχείριση βυθισμένης μηχανής	56
(μοντέλα χειροκίνητης			
ανύψωσης)	35		
Ρηχά νερά	35		
Πλεύση σε ρηχά νερά (μοντέλα			
χειροκίνητης ανύψωσης)	35		
Πλεύση υπό άλλες συνθήκες	36		

RMU33622

Ασφάλεια στην εξωλέμβια μηχανή

Τηρείτε πάντα αυτές τις προφυλάξεις.

RMU336501

Προπέλα

Αν κάποιος άνθρωπος έρθει σε επαφή με την προπέλα μπορεί να τραυματιστεί ή και να σκοτωθεί. Η προπέλα μπορεί να συνεχίσει να κινείται ακόμα και όταν η μηχανή είναι σε νεκρά, ενώ οι αιχμηρές άκρες της προπέλας κόβουν ακόμα και όταν είναι ακίνητες.

- Σβήνετε τον κινητήρα όταν ένα άτομο είναι στο νερό κοντά σας.
- Κρατάτε τους ανθρώπους μακριά από την προπέλα, ακόμα και όταν η μηχανή είναι σβηστή.

RMU33630

Περιστρεφόμενα μέρη

Τα χέρια, τα πόδια, τα μαλλιά, τα κοσμήματα, τα ρούχα, τα λουριά του σωσίβιου, κλπ. μπορεί να πιαστούν στα εσωτερικά περιστρεφόμενα μέρη της μηχανής, πράγμα που θα οδηγήσει σε σοβαρό τραυματισμό ή θάνατο.

Το καπάκι πρέπει να βρισκείται στη θέση του όσο είναι δυνατόν. Μην αφαιρείτε ή αντικαθιστάτε το καπάκι όταν λειτουργεί ο κινητήρας.

Λειτουργείτε τον κινητήρα χωρίς το καπάκι μόνο εφόσον ακολουθείτε συγκεκριμένες οδηγίες του βιβλίου οδηγιών. Κρατήστε τα χέρια, τα πόδια, τα μαλλιά, τα κοσμήματα, τα ρούχα, τα λουριά του σωσίβιου, κλπ. μακριά από τυχόν εκτεθειμένα κινούμενα μέρη.

RMU33640

Καυτά μέρη

Στη διάρκεια και μετά τη λειτουργία, τα μέρη του κινητήρα είναι αρκετά καυτά για να προκαλέσουν εγκαύματα. Αποφύγετε να αγγίζετε τα μέρη κάτω από το καπάκι ώσπου να κρυώσει ο κινητήρας.

RMU33650

Ηλεκτροπληξία

Μην αγγίζετε τα ηλεκτρικά μέρη όταν βάζετε μπροστά ή όταν λειτουργεί ο κινητήρας. Μπορεί να προκαλέσουν ηλεκτροπληξία.

RMU33671

Καλώδιο (κορδόνι) σταματήματος του κινητήρα

Συνδέστε το καλώδιο σταματήματος για να σβήσει ο κινητήρας αν ο οδηγός πέσει από το σκάφος ή αφήσει το πιλοτήριο. Αυτό εμποδίζει το σκάφος να φύγει μακριά με ταχύτητα εγκαταλείποντας τους ανθρώπους ή να πέσει πάνω σε ανθρώπους ή αντικείμενα.

Συνδέετε πάντα το καλώδιο σταματήματος του κινητήρα σε ένα ασφαλές σημείο στα ρούχα, το χέρι ή το πόδι όταν οδηγείτε. Μην το αφαιρείτε για να αφήσετε το πιλοτήριο όσο το σκάφος κινείται. Μην συνδέετε το καλώδιο σε ρούχα που μπορεί να σχιστούν, ούτε να το δρομολογείτε με τρόπο που θα μπορούσε να μπλεχτεί, με αποτέλεσμα να μην λειτουργήσει όταν χρειαστεί.

Μην δρομολογείτε το καλώδιο με τρόπο που να μπορεί να τραβηχτεί έξω κατά λάθος. Αν το καλώδιο τραβηχτεί στη διάρκεια της λειτουργίας, ο κινητήρας θα σβήσει και θα χάσετε το μεγαλύτερο μέρος του ελέγχου με το τιμόνι. Το σκάφος μπορεί να επιβραδύνει απότομα, πετώντας μπροστά ανθρώπους και αντικείμενα.

RMU33810

Βενζίνη

Η βενζίνη και οι αναθυμιάσεις της είναι εξαιρετικά εύφλεκτες και εκρηκτικές ύλες. Να ανεφοδιάζεστε πάντα με καύσιμο σύμφωνα με τη διαδικασία της σελίδας 26 για να μειώσετε τον κίνδυνο πυρκαγιάς και έκρηξης.

RMU33820

Έκθεση σε βενζίνη και χύσιμο βενζίνης

Φροντίστε να μην χυθεί βενζίνη. Αν χυθεί βενζίνη, σκουπίστε την αμέσως με στεγνά πανιά. Απαλλαγείτε από τα πανιά με τον ενδεδειγμένο τρόπο.

Αν χυθεί βενζίνη στο δέρμα σας, πλυθείτε αμέσως με σαπούνι και νερό. Αλλάξτε τα ρούχα σας αν βραχούν με βενζίνη.

Αν καταπιείτε βενζίνη, εισπνεύσετε πολλούς ατμούς βενζίνης ή πάει βενζίνη στα μάτια σας,

⚠ Πληροφορίες που αφορούν την ασφάλεια

επικοινωνήστε αμέσως με έναν γιατρό. Ποτέ μην ρουφάτε καύσιμο με το στόμα.

RMU33900

Μονοξειδίο του άνθρακα

Αυτό το προϊόν εκπέμπει καυσαέρια που περιέχουν μονοξειδίο του άνθρακα, ένα άχρωμο και άοσμο αέριο που μπορεί να προκαλέσει εγκεφαλικές βλάβες ή θάνατο αν εισπνευστεί. Τα συμπτώματα περιλαμβάνουν ναυτία, ζάλη και νύστα. Ο χώρος του οδηγού και οι καμπίνες θα πρέπει να αερίζονται καλά. Μην φράζετε τις εξόδους των καυσαερίων.

RMU33780

Τροποποιήσεις

Μην επιχειρήσετε να τροποποιήσετε αυτή την εξωλέμβια. Οι τροποποιήσεις μπορεί να μειώσουν την ασφάλεια και την αξιοπιστία, και να κάνουν επικίνδυνη ή παράνομη τη χρήση της εξωλέμβιας μηχανής.

RMU33740

Ασφάλεια στο σκάφος

Αυτό το τμήμα περιλαμβάνει μερικές από τις πολλές σημαντικές προφυλάξεις ασφαλείας που θα πρέπει να παίρνετε όταν είστε στο σκάφος.

RMU33710

Αλκοόλ και φάρμακα

Ποτέ μην οδηγείτε έχοντας καταναλώσει αλκοόλ ή έχοντας πάρει φάρμακα. Η μέθη είναι από τους πιο συνηθισμένους παράγοντες που οδηγούν σε θανατηφόρα ατυχήματα με σκάφη.

RMU33720

Σωσίβια

Έχετε ένα εγκεκριμένο σωσίβιο στο σκάφος για κάθε επιβάτη. Η Yamaha συνιστά να φοράτε σωσίβιο όποτε ταξιδεύετε με το σκάφος. Τουλάχιστον τα παιδιά και όσοι δεν ξέρουν κολύμπι θα πρέπει πάντα να φορούν σωσίβιο, ενώ όταν οι συνθήκες εγκυμονούν κινδύνους θα πρέπει να φορούν όλοι σωσίβιο.

RMU33731

Άνθρωποι στο νερό

Πάντα να κοιτάτε προσεκτικά για ανθρώπους στο νερό, όπως κολυμβητές, σκιέρ ή δύτες, όταν λει-

τουργεί ο κινητήρας. Αν κάποιος είναι μέσα στο νερό κοντά στο σκάφος, βάλτε νεκρά και σβήστε τον κινητήρα.

Μένετε μακριά από περιοχές με κολυμβητές. Οι κολυμβητές δεν φαίνονται εύκολα.

Η προπέλα συνεχίζει να κινείται ακόμα και όταν η μηχανή είναι σε νεκρά. Σβήνετε τον κινητήρα όταν ένα άτομο είναι στο νερό κοντά σας.

RMU33751

Επιβάτες

Συμβουλευστε τις οδηγίες του κατασκευαστή του σκάφους για λεπτομέρειες σχετικά με τις κατάλληλες θέσεις των επιβατών στο σκάφος σας και να βεβαιώνετε ότι όλοι οι επιβάτες είναι σωστά τοποθετημένοι πριν επιταχύνετε και όταν οδηγείτε με ταχύτητα μεγαλύτερη από το ρελαντί. Αν στέκεστε ή κάθεστε σε ακατάλληλη θέση μπορεί είτε να πέσετε στο νερό είτε μέσα στο σκάφος λόγω κυμάτων, απόνερων ή ξαφνικών αλλαγών ταχύτητας ή κατεύθυνσης. Ακόμα και όταν οι επιβάτες είναι σε σωστές θέσεις, να τους προειδοποιείτε όταν πρέπει να κάνετε κάποιον ασυνήθιστο ελιγμό. Πάντα να αποφεύγετε να πηδάτε κύματα ή απόνερα.

RMU33760

Υπερφόρτωση

Μην υπερφορτώνετε το σκάφος. Συμβουλευστε την πλάκα προδιαγραφών ή τον κατασκευαστή του σκάφους σχετικά με το μέγιστο βάρος και τον αριθμό των επιβατών. Βεβαιώνετε ότι το βάρος είναι σωστά κατανεμημένο σύμφωνα με τις οδηγίες του κατασκευαστή του σκάφους. Υπερφόρτωση ή ακατάλληλη κατανομή βάρους μπορεί να δυσκολέψει τον χειρισμό του σκάφους και να οδηγήσει σε ατύχημα, αναποδογύρισμα ή βύθισμα.

RMU33772

Αποφεύγετε συγκρούσεις

Ελέγχετε συνεχώς για την παρουσία ανθρώπων, αντικειμένων ή άλλων σκαφών. Να είστε σε εγρήγορση για συνθήκες που περιορίζουν την ορατότητά σας ή σας εμποδίζουν να βλέπετε άλλους.

⚠ Πληροφορίες που αφορούν την ασφάλεια

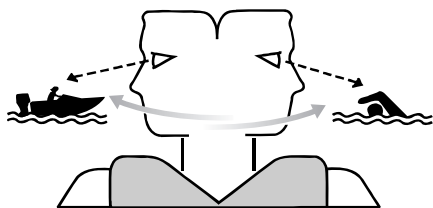

ZMU06025

Οδηγείτε προσεκτικά με χαμηλές ταχύτητες και σε απόσταση ασφαλείας από ανθρώπους, αντικείμενα ή άλλα σκάφη.

- Μην ακολουθείτε ακριβώς από πίσω άλλα σκάφη ή θαλάσσιους σκιέρ.
- Αποφύγετε απότομες στροφές ή άλλες μανούβρες που δυσκολεύουν τους άλλους να σας αποφύγουν ή να καταλάβουν πού πάτε.
- Αποφεύγετε περιοχές με βυθισμένα αντικείμενα ή ρηχά νερά.
- Να οδηγείτε ανάλογα με τις ικανότητές σας και να αποφεύγετε απότομους ελιγμούς για να μειώσετε τον κίνδυνο απώλειας ελέγχου, εκτόξευσης και σύγκρουσης.
- Κάνετε εγκαίρως τις απαραίτητες ενέργειες για να αποφύγετε τις συγκρούσεις. Μην ξεχνάτε ότι τα σκάφη δεν έχουν φρένα και ότι αν σταματήσετε τον κινητήρα ή μειώσετε το γκάζι, μειώνεται και η δυνατότητα ελιγμών με το τιμόνι. Αν δεν είστε σίγουροι ότι μπορείτε να σταματήσετε εγκαίρως πριν χτυπήσετε ένα αντικείμενο, ανοίξτε το γκάζι και στρίψτε προς άλλη κατεύθυνση.

RMU33790

Καιρός

Να είστε πάντα ενημερωμένοι για τον καιρό. Ελέγχετε τα δελτία καιρού πριν ξεκινήσετε με το σκάφος. Αποφεύγετε τα ταξίδια με επικίνδυνο καιρό.

RMU33880

Εκπαίδευση των επιβατών

Βεβαιωθείτε ότι τουλάχιστον ένας από τους υπόλοιπους επιβάτες είναι εκπαιδευμένος και μπορεί να οδηγήσει το σκάφος σε περίπτωση έκτακτης ανάγκης.

RMU33890

Εκδόσεις ασφάλειας στο σκάφος

Να είστε ενημερωμένοι σχετικά με την ασφάλεια του σκάφους. Πρόσθετες εκδόσεις και πληροφορίες μπορείτε να προμηθευτείτε από πολλούς οργανισμούς σκαφών.

RMU33600

Νόμοι και κανονισμοί

Να γνωρίζετε τους θαλάσσιους νόμους και κανονισμούς της περιοχής που ταξιδεύετε - και να τους τηρείτε. Υπάρχουν διάφορα σετ κανονισμών που ισχύουν ανάλογα με τη γεωγραφική περιοχή, αλλά σε γενικές γραμμές είναι όλα παραλλαγές των Διεθνών Κανονισμών Ασφαλούς Ναυσιπλοΐας.

Γενικές πληροφορίες

RMU25171

Εγγραφή αριθμών αναγνώρισης

RMU25183

Αριθμός σειράς της εξωλέμβιας

Ο αριθμός σειράς της εξωλέμβιας μηχανής αναγράφεται στην ετικέτα που είναι τοποθετημένη στην αριστερά πλευρά του βραχίονα στήριξης.

Γράψτε τον αριθμό σειράς της εξωλέμβιας σας στα διαθέσιμα κενά, ώστε να τον έχετε εύκαιρο σε περίπτωση που θέλετε να παραγγείλετε ανταλλακτικά από τον αντιπρόσωπο της Yamaha ή ως στοιχείο αναφοράς σε περίπτωση κλοπής της εξωλέμβιας.

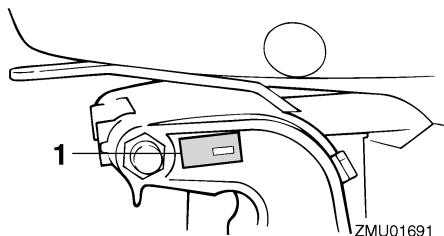

1. Θέση αριθμού σειράς της εξωλέμβιας

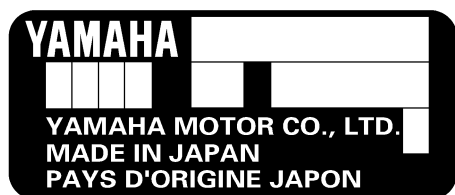

RMU37290

Πιστοποιητικό συμμόρφωσης

Αυτή η εξωλέμβια μηχανή είναι σύμφωνη με ορισμένα τμήματα της οδηγίας του Ευρωπαϊκού Κοινοβουλίου σχετικά με τις μηχανές.

Κάθε σύμφωνη εξωλέμβια συνοδεύεται από το Πιστοποιητικό Συμμόρφωσης. Το Πιστοποιητικό Συμμόρφωσης περιέχει τις ακόλουθες πληροφορίες:

- Όνομα Κατασκευαστή Κινητήρα
- Όνομα μοντέλου
- Κωδικός προϊόντος του μοντέλου (Εγκεκριμένος κωδικός μοντέλου)
- Κωδικός σύμφωνων κοινοτικών οδηγιών

RMU25203

Ένδειξη CE

Οι εξωλέμβιες μηχανές που έχουν την ένδειξη “CE” είναι σύμφωνες με τις κοινοτικές οδηγίες; 98/37/EC, 94/25/EC - 2003/44/EC και 2004/108/EC.

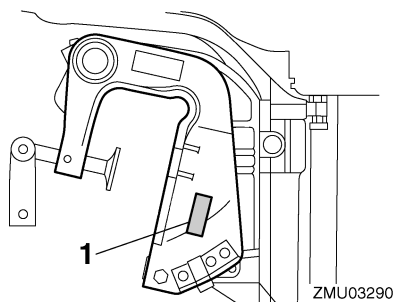

1. Θέση ένδειξης CE



RMU33522

Διαβάστε τα βιβλία οδηγιών και τις ετικέτες

Πριν λειτουργήσετε ή εργαστείτε στη μηχανή:

- Διαβάστε αυτό το βιβλίο οδηγιών.
- Διαβάστε όλα βιβλία οδηγιών που παρέχονται με το σκάφος.
- Διαβάστε όλες τις ετικέτες που υπάρχουν στην εξωλέμβια και το σκάφος.

Αν χρειάζεστε πρόσθετες πληροφορίες, επικοινωνήστε με τον αντιπρόσωπο της Yamaha.

RMU33832

Προειδοποιητικές ετικέτες

Αν αυτές οι ετικέτες έχουν καταστραφεί ή λείπουν, επικοινωνήστε με τον αντιπρόσωπο της Yamaha για να σας τις αντικαταστήσει.

9.9F, 15F

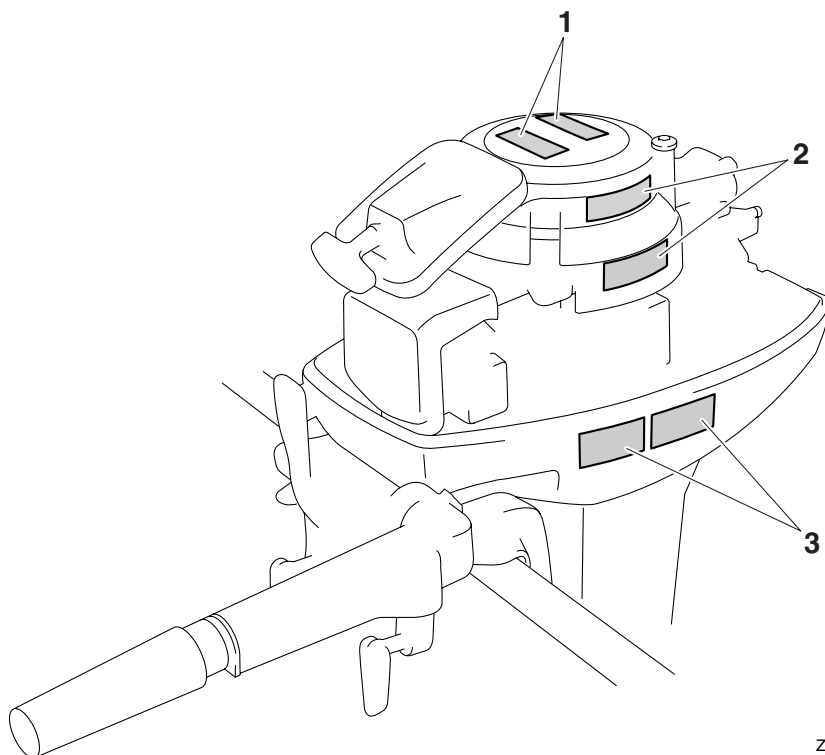

ZMU06038

1



3

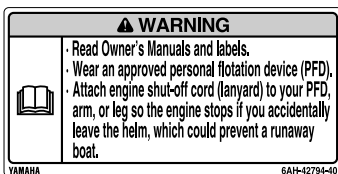

2



ZMU05740

RMU33912

Περιεχόμενα των ετικετών

Οι παραπάνω προειδοποιητικές ετικέτες σημαίνουν τα εξής.

1

RWM01691



Η εκκίνηση έκτακτης ανάγκης δεν έχει προστασία από εκκίνηση με νεκρά. Βεβαιωθείτε ότι έχει επιλεγθεί η νεκρά ταχύτητα πριν βάλετε μπροστά τον κινητήρα.

2

RWM01681



• Κρατήστε τα χέρια, τα μαλλιά και τα ρούχα μακριά από τα περιστρεφόμενα μέρη του κινητήρα όταν λειτουργεί.

- Μην αγγίζετε ή αφαιρείτε ηλεκτρικά εξαρτήματα όταν βάζετε μπροστά ή όταν λειτουργεί ο κινητήρας.

3

RWM01671



- Διαβάστε τα Βιβλία Ιδιοκτήτη και τις ετικέτες.
- Φορέστε ένα εγκεκριμένο σωσίβιο.
- Συνδέστε το κορδόνι του διακόπτη σταματήματος του κινητήρα στο σωσίβιο, το χέρι ή το πόδι σας ώστε ο κινητήρας να σταματήσει αν εγκαταλείψετε το πιλοτήριο λόγω ατυχήματος και να μην φύγει με ταχύτητα το σκάφος.

RMU33843

Σύμβολα

Τα ακόλουθα σύμβολα σημαίνουν τα εξής.

Προσοχή/Προειδοποίηση



ZMU05696

Διαβάστε το Βιβλίο Ιδιοκτήτη



ZMU05664

Ατύχημα που προκλήθηκε από συνεχόμενη περι-
στροφή

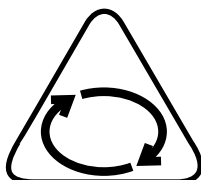

ZMU05665

Ηλεκτρικό ατύχημα

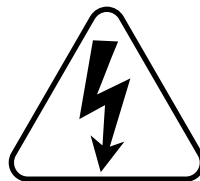

ZMU05666

Κατεύθυνση λειτουργίας, διπλή κατεύθυνση μο-
χλού χειριστηρίου/αλλαγής ταχυτήτων



ZMU05667

Εκκίνηση κινητήρα

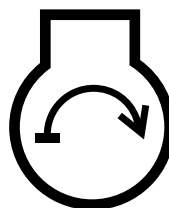

ZMU05668

Τεχνικά χαρακτηριστικά και απαιτήσεις

RMU31480

Τεχνικά Χαρακτηριστικά

ΣΗΜΕΙΩΣΗ:

Το “(AL)” που αναφέρεται στις προδιαγραφές παρακάτω αντιπροσωπεύει την αριθμητική αξία της αλουμινένιας προπέλας που έχει τοποθετηθεί. Ομοίως, το “(SUS)” αντιπροσωπεύει την αξία της ατσάλνιας προπέλας που έχει τοποθετηθεί και το “(PL)” την αξία της πλαστικής προπέλας που έχει τοποθετηθεί.

RMU2821J

Διάσταση:

- Συνολικό μήκος:
873 mm (34.4 in)
- Συνολικό πλάτος:
332 mm (13.1 in)
- Συνολικό ύψος S:
1040 mm (40.9 in)
- Συνολικό ύψος L:
1167 mm (45.9 in)
- Ύψος καθρέφτη S:
440 mm (17.3 in)
- Ύψος καθρέφτη L:
567 mm (22.3 in)
- Βάρος (AL) S:
36.0 kg (79 lb)
- Βάρος (AL) L:
37.5 kg (83 lb)

Απόδοση:

- Απόσταση λειτουργίας με πλήρες γκάτσι:
4500–5500 στροφές/λεπτό
- Μέγιστη έξοδος:
15FMH 11.0 kW στις 5000 στροφές/λεπτό
(15 ίπποι στις 5000 στροφές/λεπτό)
9.9FMH 7.3 kW στις 5000 στροφές/λεπτό
(9.9 ίπποι στις 5000 στροφές/λεπτό)
- Στροφές ρελαντί (σε νεκρά):
750 ±50 στροφές/λεπτό

Κινητήρας:

- Τύπος:
Δίχρονος L

- Κυλινδρισμός:
246.0 cm³
- Διάμετρος × διαδρομή:
56.0 × 50.0 mm (2.20 × 1.97 in)
- Σύστημα ανάφλεξης:
CDI
- Μπουζί (NGK):
BR7HS-10
- Διάκενο ακίδας:
0.9–1.0 mm (0.035–0.039 in)
- Σύστημα ελέγχου:
Λαγουδέρα
- Σύστημα εκκίνησης:
Χειροκίνητο
- Σύστημα τσοκ:
Βαλβίδα τσοκ
- Έξοδος γεννήτριας:
80 W

Μονάδα οδήγησης:

- Θέσεις γραναζιών:
Πρόσω-νεκρά-όπισθεν
- Σχέση γραναζιών:
2.08 (27/13)
- Σύστημα κλίσης και ανύψωσης:
Χειροκίνητη ανύψωση
- Ένδειξη προπέλας:
J

Καύσιμο και λάδι:

- Συνιστώμενο καύσιμο:
Απλή αμόλυβδη βενζίνη
- Ελάχιστα οκτάνια έρευνας:
90
- Χωρητικότητα δοχείου καυσίμου:
25.0 L (6.61 US gal, 5.50 Imp. gal)
- Συνιστώμενο λάδι κινητήρα:
Λάδι δίχρονου κινητήρα εξωλέμβιας
YAMALUBE
- Συνιστώμενο λάδι κινητήρα:
TC-W3

Τεχνικά χαρακτηριστικά και απαιτήσεις

Λόγος καυσίμου:λάδι:

Απλή βενζίνη:

100 :1

Λίπανση:

Προαναμιγμένο καύσιμο και λάδι

Συνιστώμενη βαλβολίνη:

Βαλβολίνη ποδιού SAE#90

Ποσότητα βαλβολίνης:

0.250 L (0.264 US qt, 0.220 Imp.qt)

Ροπή σύσφιξης:

Μπουζί:

25.0 Nm (2.55 kgf-m, 18.4 ft-lb)

Παξιμάδι προπέλας:

17.0 Nm (1.73 kgf-m, 12.5 ft-lb)

Στάθμη θορύβου και κραδασμών:

Στάθμη ηχητικής πίεσης χειριστή (ICOMIA

39/94 και 40/94):

85.2 dB(A)

Στάθμη ηχητικής ισχύος (ICOMIA 39/94 και

40/94):

92.1 dB(A)

Κραδασμοί στη χειρολαβή της λαγουδέρας

(ICOMIA 38/94):

Κραδασμοί στη χειρολαβή της λαγουδέρας
λιγότερο από 2.5 m/s²

RMU33554

Απαιτήσεις τοποθέτησης

RMU33564

Κατάλληλη υποδύναμη σκάφους

RWM01560

ΠΡΟΕΙΔΟΠΟΙΗΣΗ

Η υπερβολική ταχύτητα μπορεί να προκαλέσει σοβαρή αστάθεια στο σκάφος.

Πριν τοποθετήσετε την(τις) εξωλέμβια(ες), βεβαιωθείτε ότι η συνολική υποδύναμη της(των) μηχανής(ών) δεν υπερβαίνει την μέγιστη τιμή υποδύναμης του σκάφους. Δείτε την πλάκα προδιαγραφών του σκάφους ή επικοινωνήστε με τον κατασκευαστή.

RMU33571

Τοποθέτηση της εξωλέμβιας

RWM01570

ΠΡΟΕΙΔΟΠΟΙΗΣΗ

- **Λάθος τοποθέτηση της εξωλέμβιας μηχανής μπορεί να οδηγήσει σε επικίνδυνες καταστάσεις όπως κακό χειρισμό, απώλεια ελέγχου ή κίνδυνο πυρκαγιάς.**
- **Επειδή η μηχανή είναι πολύ βαριά, απαιτείται ειδικός εξοπλισμός και εκπαίδευση για να τοποθετηθεί σωστά.**

Ο αντιπρόσωπος ή κάποιο άλλο έμπειρο άτομο στην εξάρτηση σκαφών θα πρέπει να τοποθετήσει τη μηχανή χρησιμοποιώντας τα κατάλληλα εργαλεία και οδηγίες τοποθέτησης. Για περισσότερες πληροφορίες, αναφερθείτε στη σελίδα 18.

RMU34194

Επιλογή προπέλας

Μετά την επιλογή της εξωλέμβιας, η επιλογή της σωστής προπέλας είναι από τις πιο σημαντικές αποφάσεις αγοράς για έναν ιδιοκτήτη σκάφους. Ο τύπος, το μέγεθος και η σχεδίαση της προπέλας έχουν άμεση επίδραση στην επιτάχυνση, την ανώτατη ταχύτητα, την οικονομία καυσίμου, ακόμα και στη διάρκεια ζωής του κινητήρα. Η Yamaha σχεδιάζει και κατασκευάζει προπέλες για κάθε εξωλέμβια Yamaha και για κάθε εφαρμογή.

Οι εξωλέμβιες Yamaha είναι εφοδιασμένες με προπέλες κατάλληλες για μεγάλο εύρος εφαρμογών, υπάρχουν όμως ορισμένες χρήσεις όπου μια άλλη προπέλα θα απέδιδε καλύτερα.

Ο αντιπρόσωπος της Yamaha θα σας βοηθήσει να επιλέξετε τη σωστή προπέλα ανάλογα με τις ανάγκες σας. Επιλέξτε μια προπέλα που θα επιτρέπει στον κινητήρα να φτάνει στο μέσο ή το πάνω μισό των στροφών λειτουργίας με τέρμα το γκάζι και μέγιστο φορτίο. Γενικά, επιλέξτε προπέλα με μεγαλύτερο βήμα για μικρότερα φορτία και μια προπέλα με μικρότερο βήμα για μεγαλύτερα φορτία. Αν μεταφέρετε φορτία που το βάρος τους μεταβάλλεται σημαντικά επιλέξτε μια προπέλα που

Τεχνικά χαρακτηριστικά και απαιτήσεις

επιτρέπει στον κινητήρα να λειτουργεί στις κατάλληλες στροφές με το μέγιστο φορτίο, αλλά μειώνετε το γκάζι όταν μεταφέρετε ελαφρύτερα φορτία, ώστε οι στροφές να παραμένουν σε επιτρεπτά επίπεδα.

Για να ελέγξετε την προπέλα, αναφερθείτε στη σελίδα 45.

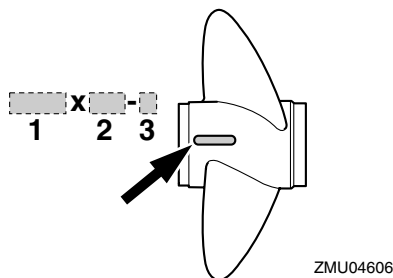

1. Διάμετρος προπέλας σε ίντσες
2. Βήμα προπέλας σε ίντσες
3. Τύπος προπέλας (ένδειξη σειράς μοντέλου)

RMU25770

Προστασία από εκκίνηση με ταχύτητα

Οι εξωλέμβιες Yamaha και τα εγκεκριμένα από τη Yamaha χειριστήρια είναι εφοδιασμένα με μηχανισμούς προστασίας από εκκίνηση με ταχύτητα. Αυτή η λειτουργία επιτρέπει στον κινητήρα να παίρνει μπροστά μόνο όταν είναι σε νεκρά. Πάντα να επιλέγετε τη νεκρά ταχύτητα πριν βάλετε μπροστά τον κινητήρα.

RMU25651

Προδιαγραφές λαδιού κινητήρα

Συνιστώμενο λάδι κινητήρα:
Λάδι δίχρονου κινητήρα εξωλέμβιας
YAMALUBE

Αν το συνιστώμενο λάδι κινητήρα δεν είναι διαθέσιμο, μπορεί να χρησιμοποιηθεί κάποιο άλλο λάδι για δίχρονους κινητήρες με πιστοποίηση NMMA TC-W3.

RMU36360

Προδιαγραφές καυσίμου

RMU36802

Βενζίνη

Χρησιμοποιείτε βενζίνη καλής ποιότητας με τον ενδεδειγμένο αριθμό οκτανίων. Αν ακούγεται θόρυβος απ' τα πειράκια ή σφύριγμα, χρησιμοποιήστε διαφορετικής μάρκας βενζίνη ή σούπερ αμόλυβδη.

Συνιστώμενη βενζίνη:

Απλή αμόλυβδη βενζίνη με ελάχιστη περιεκτικότητα οκτανίων 90 (Αριθμός Οκτανίων Έρευνας).

RCM01981

ΠΡΟΣΟΧΗ

- Μην χρησιμοποιείτε μολυβωμένη βενζίνη. Η μολυβωμένη βενζίνη μπορεί να προκαλέσει σοβαρή βλάβη στον κινητήρα.
- Αποφύγετε την είσοδο νερού και μολυσμένων υλικών στο δοχείο καυσίμου. Το μολυσμένο καύσιμο μειώνει τις επιδόσεις και μπορεί να προκαλέσει βλάβη στον κινητήρα. Χρησιμοποιείτε μόνο καθαρή βενζίνη που έχει αποθηκευτεί σε καθαρά δοχεία.

RMU36880

Λασπωμένα ή όξινα νερά

Η Yamaha συνιστά ιδιαίτερα να ζητήσετε από τον αντιπρόσωπό σας να τοποθετήσει το επιχρωμωμένο σύστημα άντλησης νερού αν πρόκειται να χρησιμοποιήσετε την εξωλέμβια σε λασπωμένα ή όξινα νερά. Σε ορισμένα μοντέλα πάντως, αυτό μπορεί να μην είναι απαραίτητο.

RMU36330

Μουράβια

Το καθαρό σκαρί βελτιώνει τις επιδόσεις του σκάφους. Το κάτω μέρος του σκάφους θα πρέπει να είναι όσο το δυνατόν καθαρό από ανάπτυξη θαλάσσιων οργανισμών. Αν χρειάζεται, το κάτω μέρος του σκάφους μπορεί να επιστρωθεί με μουράβια εγκεκριμένη στην περιοχή σας ώστε να εμποδίζεται η ανάπτυξη θαλάσσιων οργανισμών.

Τεχνικά χαρακτηριστικά και απαιτήσεις

Μην χρησιμοποιείτε μπουράβια που περιλαμβάνει χαλκό ή γραφίτη. Αυτές οι βαφές μπορεί να επιταχύνουν τη διάβρωση του κινητήρα.

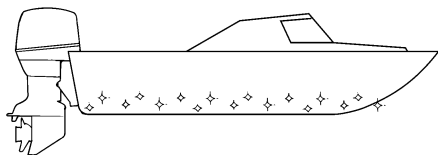

ZMU05176

RMU36341

Προϋποθέσεις απόρριψης της μηχανής

Ποτέ μην απορρίπτετε (πετάτε) παράνομα τη μηχανή. Η Yamaha συνιστά να συμβουλευτείτε τον αντιπρόσωπο όταν θέλετε να απαλλαγείτε από τη μηχανή.

RMU36352

Εξοπλισμός έκτακτης ανάγκης

Έχετε τα ακόλουθα αντικείμενα στο σκάφος για την περίπτωση που υπάρχει πρόβλημα με τη μηχανή.

- Κιβώτιο εργαλείων με ταξινομημένα κατσαβίδια, πένσες, κλειδιά (με μετρικά μεγέθη) και μονωτική ταινία.
- Αδιάβροχο φακό με εφεδρικές μπαταρίες.
- Ένα εφεδρικό καλώδιο σταματήματος του κινητήρα με συνδετήρα.
- Ανταλλακτικά, όπως ένα εφεδρικό σετ μπουζιών.

Για λεπτομέρειες, συμβουλευτείτε τον αντιπρόσωπο της Yamaha.

Διάγραμμα τμημάτων

ΣΗΜΕΙΩΣΗ:

* Μπορεί να μην είναι ακριβώς όπως εμφανίζεται. Επίσης μπορεί να μην περιλαμβάνεται ως στάνταρ εξοπλισμός σε όλα τα μοντέλα (παραγγελία από τον αντιπρόσωπο).

9.9F, 15F

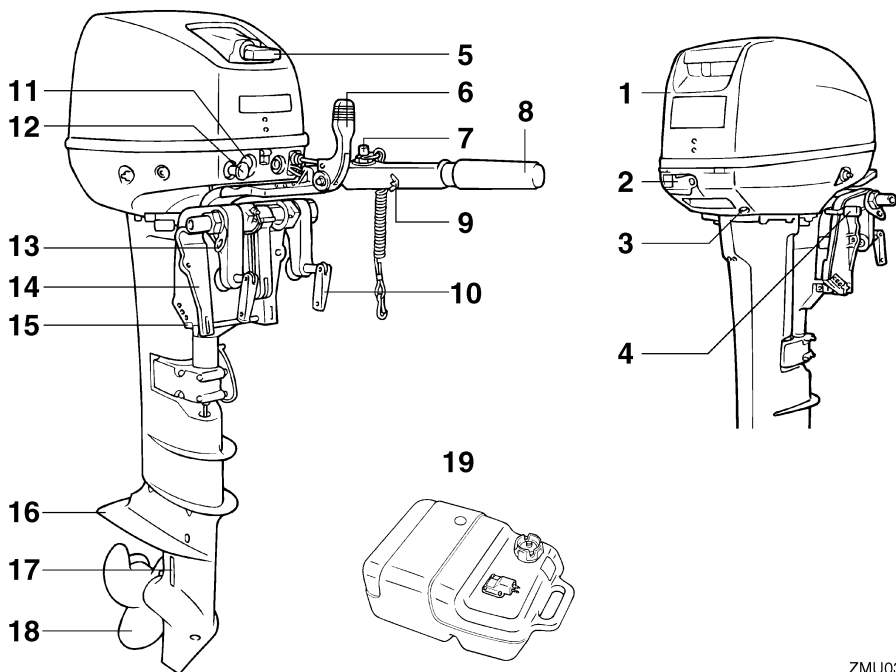

1. Καπάκι
2. Μοχλός ασφάλισης του καπακιού
3. Ενδεικτικό νερού ψύξης
4. Μοχλός ασφάλισης ανύψωσης
5. Λαβή κορδονιέρας
6. Μοχλός ταχυτήτων
7. Κομπι σταματήματος κινητήρα/Διακόπτης σβήσιματος κινητήρα
8. Λαγουδέρα
9. Ρυθμιστής τριβής τιμονιού
10. Βίδα σφικτήρων
11. Διπολικό βύσμα*
12. Κομπι τσοκ
13. Βρόγχος καλωδίου ασφαλείας
14. Βραχίονας στήριξης
15. Ράβδος κλίσης

16. Πλάκα κατά της σπηλαιώσης
17. Εισαγωγή νερού ψύξης
18. Προπέλα
19. Δοχείο καυσίμου

RMU25802

Δοχείο καυσίμου

Αν το μοντέλο σας είναι εφοδιασμένο με φορητό δοχείο καυσίμου, η λειτουργία του έχει ως εξής.

RWM00020

ΠΡΟΕΙΔΟΠΟΙΗΣΗ

Το δοχείο καυσίμου που παρέχεται με αυτή τη μηχανή είναι το αποκλειστικό της δοχείο καυσίμου και δεν πρέπει να χρησιμοποιείται ως δοχείο αποθήκευσης καυσίμου. Οι χρήστες θα

ZMU03293

πρέπει να συμμορφώνονται με τις σχετικές άδειες ή κανονισμούς των αρχών.

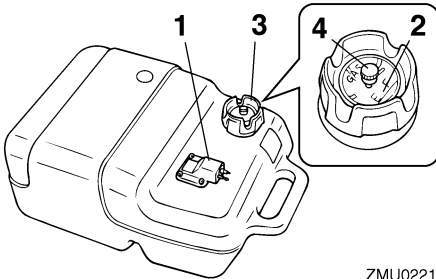

ZMU02219

1. Σύνδεση καυσίμου
2. Μετρητής καυσίμου
3. Τάπα δοχείου καυσίμου
4. Βίδα εξαέρωσης

RMU25830

Σύνδεση καυσίμου

Αυτή η σύνδεση χρησιμοποιείται για τη σύνδεση του αγωγού καυσίμου.

RMU25841

Μετρητής καυσίμου

Αυτός ο μετρητής βρίσκεται είτε στην τάπα του δοχείου καυσίμου ή στη βάση της σύνδεσης καυσίμου. Δείχνει την ποσότητα καυσίμου κατά προσέγγιση που απομένει στο δοχείο.

RMU25850

Τάπα δοχείου καυσίμου

Αυτή η τάπα σφραγίζει το δοχείο καυσίμου. Όταν αφαιρείται, το δοχείο μπορεί να συμπληρωθεί με καύσιμο. Για να αφαιρέσετε την τάπα, στρέψτε την αριστερόστροφα.

RMU25860

Βίδα εξαέρωσης

Αυτή η βίδα βρίσκεται πάνω στην τάπα του δοχείου καυσίμου. Για να την ξεσφίξετε, στρέψτε την αριστερόστροφα.

RMU25912

Λαγούδρα

Για να αλλάξετε κατεύθυνση, μετακινήστε τη λαγούδρα αριστερά ή δεξιά, ανάλογα με την περίπτωση.

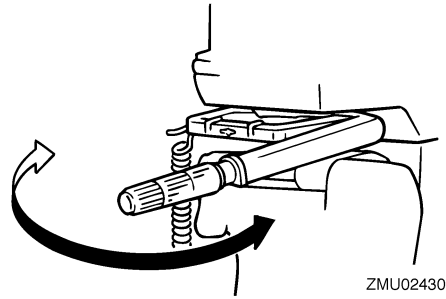

ZMU02430

RMU25923

Μοχλός ταχύτητας

Για να βάλετε την ταχύτητα πρόσω ή, προς τα πίσω, την ταχύτητα όπισθεν.

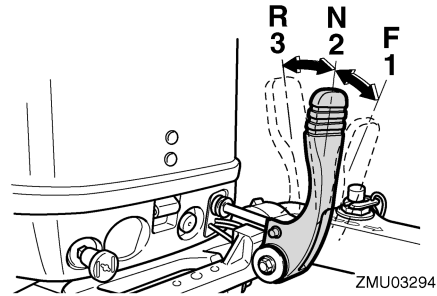

ZMU03294

1. Πρόσω "F"
2. Νεκρά "N"
3. Όπισθεν "R"

RMU25941

Χειρολαβή γκαζιού

Η χειρολαβή του γκαζιού βρίσκεται πάνω στη λαγούδρα. Στρέψτε τη χειρολαβή αριστερόστροφα για να αυξήσετε την ταχύτητα και δεξιόστροφα για να την μειώσετε.

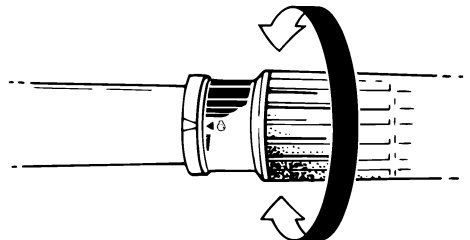

ZMU02432

RMU25961

Ένδειξη θέσης γκαζιού

Η καμπύλη κατανάλωσης καυσίμου που υπάρχει πάνω στην ένδειξη θέσης γκαζιού δείχνει το σχετικό ποσό κατανάλωσης καυσίμου σε κάθε θέση του γκαζιού. Επιλέξτε τη θέση που προσφέρει τον καλύτερο συνδυασμό απόδοσης και οικονομίας καυσίμου για την επιθυμητή χρήση.

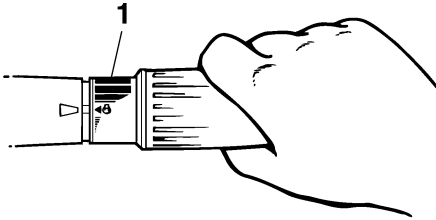

ZMU02433

1. Ένδειξη γκαζιού

RMU25976

Ρυθμιστής τριβής τιμονιού

Η διάταξη τριβής προσφέρει ρυθμιζόμενη αντίσταση στην κίνηση της λαβής του γκαζιού ή του μοχλού του χειριστηρίου και μπορεί να ρυθμιστεί σύμφωνα με την προτίμηση του χειριστή.

Για να αυξήσετε την αντίσταση, στρέψτε το ρυθμιστή προς τα δεξιά. Για να μειώσετε την αντίσταση, στρέψτε το ρυθμιστή προς τα αριστερά.

ΠΡΟΕΙΔΟΠΟΙΗΣΗ! Μην σφίγγετε υπερβολικά τον ρυθμιστή τριβής. Αν υπάρχει πολλή αντίσταση, θα είναι δύσκολο να μετακινήσετε το μοχλό ελέγχου, πράγμα που μπορεί να οδηγήσει σε ατύχημα. [RWM00032]

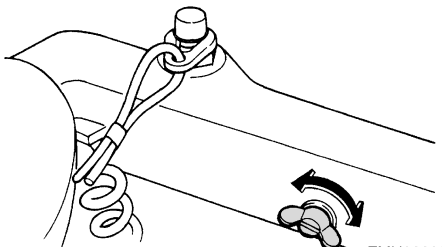

ZMU02208

Όταν θέλετε να έχετε σταθερή ταχύτητα, σφίξτε το ρυθμιστή ώστε να διατηρηθεί η θέση του γκαζιού.

RMU25994

Καλώδιο (κορδόνι) σταματήματος του κινητήρα και κλιπ

Για να λειτουργήσει ο κινητήρας, θα πρέπει ο συνδετήρας να είναι συνδεδεμένος με το διακόπτη σταματήματος του κινητήρα. Το καλώδιο πρέπει να συνδεθεί σε ένα ασφαλές σημείο στα ρούχα, το χέρι ή το πόδι του οδηγού. Αν ο οδηγός πέσει από το σκάφος ή αφήσει το πηδάλιο, το καλώδιο θα τραβήξει τον συνδετήρα, σβήνοντας τον κινητήρα. Αυτό θα εμποδίσει να φύγει μακριά το σκάφος με ταχύτητα.

ΠΡΟΕΙΔΟΠΟΙΗΣΗ! Συνδέστε το κορδόνι του διακόπτη σταματήματος του κινητήρα σε ένα ασφαλές σημείο στα ρούχα σας ή στο χέρι ή το πόδι όταν οδηγείτε. Μην συνδέετε το κορδόνι σε ρούχα που μπορεί να σχιστούν. Προσέξτε μην πιαστεί κάπου το κορδόνι και δεν λειτουργήσει. Προσοχή μην τραβήξετε κατά λάθος το κορδόνι στη διάρκεια της κανονικής λειτουργίας. Απώλεια ισχύος κινητήρα σημαίνει σημαντική απώλεια ελέγχου του πηδαλίου. Επίσης, χωρίς ισχύ, το σκάφος μπορεί να επιβραδύνει απότομα. Αυτό μπορεί να πετάξει μπροστά τους ανθρώπους και τα αντικείμενα του σκάφους. [RWM00122]

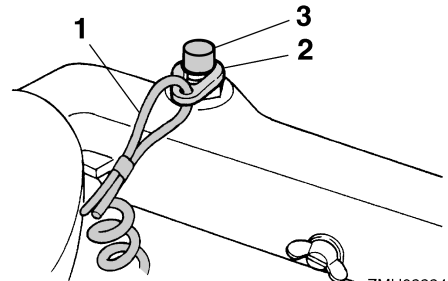

ZMU02224

1. Καλώδιο
2. Συνδετήρας
3. Διακόπτης σταματήματος του κινητήρα

RMU26002

Κουμπί σταματήματος κινητήρα

Το κουμπί σταματήματος του κινητήρα σβήνει τη μηχανή όταν πατηθεί.

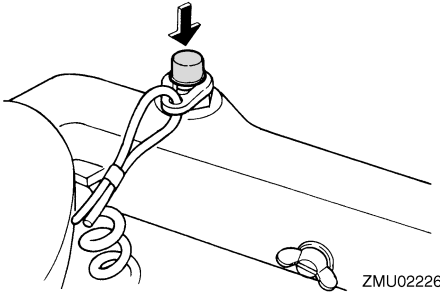

ZMU02226

RMU26030

Κουμπί του τσοκ

Για να τροφοδοτήσετε τον κινητήρα με το πλούσιο μίγμα καυσίμου που απαιτείται για να πάρει μπροστά, τραβήξτε έξω αυτό το κουμπί. Το κουμπί του τσοκ έχει τις 4 θέσεις λειτουργίας που δείχνει η εικόνα.

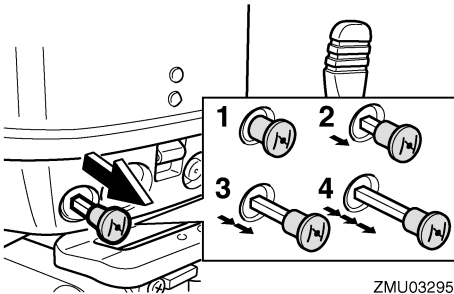

ZMU03295

1. Χρησιμοποιήστε το για να βάλετε μπροστά έναν ζεστό κινητήρα
2. Χρησιμοποιήστε το για να ζεστάνετε έναν κρύο κινητήρα ή για να ξαναβάλετε μπροστά έναν ζεστό κινητήρα
3. Χρησιμοποιήστε το για να ζεστάνετε έναν κρύο κινητήρα ή για να ξαναβάλετε μπροστά έναν ζεστό κινητήρα
4. Χρησιμοποιήστε το για να βάλετε μπροστά έναν κρύο κινητήρα

RMU26073

Λαβή κορδονιέρας

Η λαβή της κορδονιέρας χρησιμοποιείται για το χειροκίνητο άναμμα του κινητήρα.

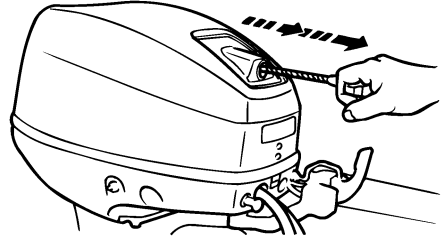

ZMU03296

RMU26122

Ρυθμιστής τριβής τιμονιού

Το εξάρτημα τριβής παρέχει ρυθμιζόμενη αντίσταση στο μηχανισμό του τιμονιού και μπορεί να ρυθμιστεί σύμφωνα με την προτίμηση του χειριστή. Η βίδα ή το μπουλόνι ρύθμισης βρίσκεται πάνω στον βραχίονα περιστροφής.

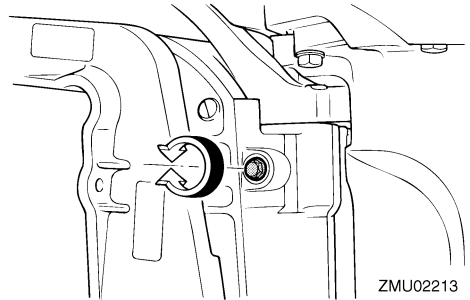

ZMU02213

Για να αυξήσετε την αντίσταση, στρέψτε το ρυθμιστή δεξιόστροφα.

Για να μειώσετε την αντίσταση, στρέψτε το ρυθμιστή αριστερόστροφα.

RWM00040

ΠΡΟΕΙΔΟΠΟΙΗΣΗ

Μην παρασφίγγετε τον ρυθμιστή τριβής. Αν υπάρχει υπερβολική αντίσταση, θα είναι δύσκολο να κάνετε ελιγμούς, πράγμα που μπορεί να οδηγήσει σε ατύχημα.

RMU26262

Ράβδος κλίσης (πέιρος ανύψωσης)

Η θέση της ράβδου κλίσης καθορίζει την ελάχιστη γωνία κλίσης της εξωλέμβιας μηχανής σε σχέση με τον καθρέφτη.

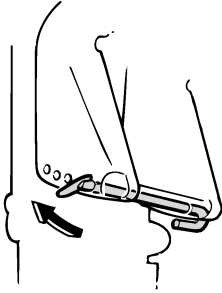

ZMU02214

RMU30440

Μηχανισμός ασφάλισης ανύψωσης

Ο μηχανισμός ασφάλισης της ανύψωσης χρησιμοποιείται για να εμποδίζει την εξωλέμβια να σηκώνεται έξω από το νερό όταν χρησιμοποιείται η όπισθεν.

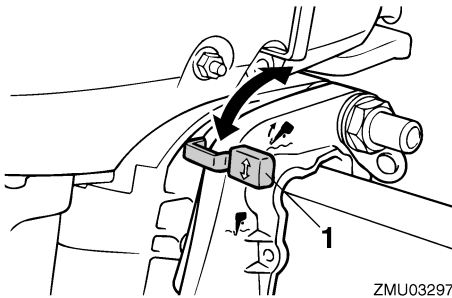

ZMU03297

1. Μοχλός ασφάλισης ανύψωσης

Για να σηκώσετε την εξωλέμβια, τοποθετήστε το μοχλό ασφάλισης της ανύψωσης στη θέση “↑” (πάνω). Για να κατεβάσετε την εξωλέμβια, τοποθετήστε το μοχλό ασφάλισης της ανύψωσης στη θέση “↓” (κάτω) position.

RMU26333

Βραχίονας στήριξης ανύψωσης

Ο βραχίονας στήριξης της ανύψωσης κρατά την εξωλέμβια στην ανυψωμένη θέση.

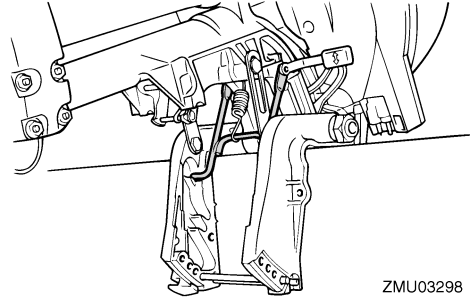

ZMU03298

RCM01660

ΠΡΟΣΟΧΗ

Μην χρησιμοποιείτε το βραχίονα στήριξης ανύψωσης όταν ρυμουλκείτε το σκάφος. Η εξωλέμβια μπορεί να απελευθερωθεί από το σύστημα στήριξης και να πέσει. Αν δεν μπορείτε να ρυμουλκήσετε τη μηχανή στην κανονική θέση λειτουργίας, χρησιμοποιήστε πρόσθετο εξοπλισμό στήριξης για να την ασφαλίσετε στην ανυψωμένη θέση.

RMU26373

Μοχλός(οί) ασφάλισης καπακιού (στρεφόμενος)

Για να αφαιρέσετε το καπάκι, απελευθερώστε τον(τους) μοχλό(ούς) ασφάλισης και σηκώστε το καπάκι. Όταν τοποθετείτε το καπάκι, βεβαιωθείτε ότι εφαρμόζει σωστά στην ελαστική τσιμούχα. Μετά ασφαλίστε πάλι το καπάκι επαναφέροντας τον(τους) μοχλό(ούς) στη θέση ασφάλισης.

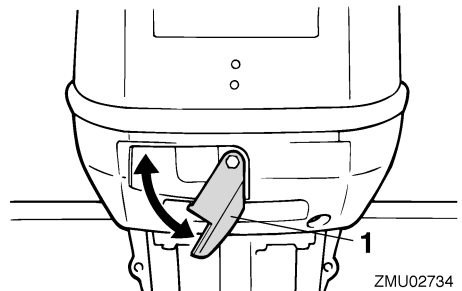

ZMU02734

1. Μοχλός(οί) ασφάλισης καπακιού

RMU26410

Διπολικό βύσμα

Από το βύσμα αυτό παρέχεται ρεύμα AC 12 V-40/60/80W. Όταν το χρησιμοποιείτε, προσέχετε τα εξής:

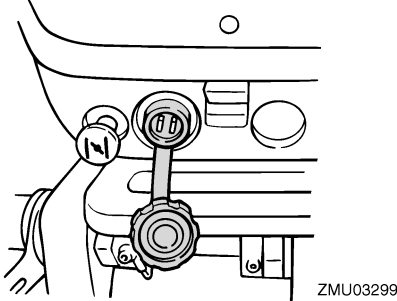

- Χρησιμοποιείτε γνήσιο βύσμα Yamaha.
- Χρησιμοποιείτε μόνο φωτιστικό εξοπλισμό.
- Συνδέστε το φωτιστικό εξοπλισμό απευθείας στο διπολικό βύσμα.
- Η χωρητικότητα του φωτιστικού εξοπλισμού πρέπει να είναι πάνω από 12 V-40/60/80W, αλλιώς ο λαμπτήρας μπορεί να καεί.
- Όταν το βύσμα δεν χρησιμοποιείται, τοποθετείτε το καπάκι του.

RCM01000

ΠΡΟΣΟΧΗ

Μην συνδέετε το διπολικό ρευματοδότη απευθείας στους ακροδέκτες της μπαταρίας. Αλλιώς θα πάθει ζημιά το ηλεκτρικό σύστημα.

RMU26420

Πληροφορίες για τη φόρτιση της μπαταρίας

Αν χρειαστεί να φορτίσετε τη μπαταρία, χρησιμοποιήστε ένα αυθεντικό καλώδιο φόρτισης για τη δημιουργία του κυκλώματος φόρτισης.

Για λεπτομέρειες σχετικά με τις συνδέσεις του καλωδίου, συμβουλευτείτε τον αντιπρόσωπο της Yamaha.

ΣΗΜΕΙΩΣΗ:

- Μην χρησιμοποιείτε το διπολικό βύσμα στη διάρκεια της φόρτισης, διότι δεν θα φορτιστεί η μπαταρία.

- Αν χρειάζεται να χρησιμοποιήσετε κάποιο φωτιστικό στη διάρκεια της φόρτισης της μπαταρίας, συνδέστε το στη μπαταρία και όχι στο διπολικό βύσμα.

RMU26902

Εγκατάσταση

Οι πληροφορίες αυτού του τμήματος είναι ενδεικτικές. Δεν είναι δυνατόν να δώσουμε πλήρεις οδηγίες για κάθε πιθανό συνδυασμό σκάφους και μηχανής. Η σωστή τοποθέτηση εξαρτάται εν μέρει από την εμπειρία και τον συγκεκριμένο συνδυασμό σκάφους-μηχανής.

RWM01590

ΠΡΟΕΙΛΟΠΟΙΗΣΗ

- Η υπερβολική ταχύτητα μπορεί να προκαλέσει σοβαρή αστάθεια στο σκάφος. Μην τοποθετείτε μια εξωλέμβια με περισσότερη ισχύ (ίππους) από τη μέγιστη που αναφέρεται στην πλάκα προδιαγραφών του σκάφους. Αν το σκάφος δεν έχει πλάκα προδιαγραφών, συμβουλευτείτε τον κατασκευαστή του.
- Λάθος τοποθέτηση της εξωλέμβιας μηχανής μπορεί να οδηγήσει σε επικίνδυνες καταστάσεις όπως κακό χειρισμό, απώλεια ελέγχου ή κίνδυνο πυρκαγιάς. Στα μοντέλα μόνιμης στήριξης, θα πρέπει ο αντιπρόσωπος ή κάποιος άλλος έμπειρος τεχνικός να κάνει την τοποθέτηση.

RMU26911

Τοποθέτηση της εξωλέμβιας

RWM01720

ΠΡΟΕΙΛΟΠΟΙΗΣΗ

Ο αντιπρόσωπος ή κάποιος άλλος έμπειρος στη σωστή τοποθέτηση εξωλέμβιων μηχανών θα σας δείξει πώς να τοποθετήσετε την εξωλέμβια σας.

Η εξωλέμβια πρέπει να τοποθετείται έτσι ώστε το σκάφος να είναι καλά ισορροπημένο. Αλλιώς, θα είναι δύσκολη η οδήγηση. Στα σκάφη με μία μηχανή, τοποθετήστε την εξωλέμβια πάνω στην κεντρική γραμμή (γραμμή της καρίνας) του σκάφους.

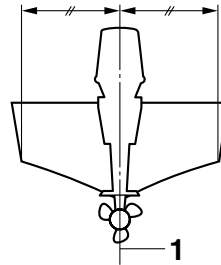

ZMU01760

1. Κεντρική γραμμή (γραμμή καρίνας)

RMU26925

Ύψος τοποθέτησης

Για να κινείται το σκάφος όσο το δυνατόν πιο αποτελεσματικά, η αντίσταση του νερού στο σκάφος και την εξωλέμβια πρέπει να είναι όσο πιο μικρή γίνεται. Το ύψος τοποθέτησης της εξωλέμβιας επηρεάζει σημαντικά την αντίσταση του νερού. Αν το ύψος τοποθέτησης είναι πολύ ψηλό μπορεί να δημιουργηθεί σπηλαιώση, πράγμα που μειώνει την ώθηση. Και αν τα άκρα της προπέλας βρεθούν στον αέρα, οι στροφές του κινητήρα θα ανέβουν αφύσικα και θα προκαλέσουν υπερθέρμανση. Αν το ύψος τοποθέτησης είναι πολύ χαμηλό, η αντίσταση του νερού αυξάνεται και συνεπώς η απόδοση του κινητήρα μειώνεται. Τοποθετήστε την εξωλέμβια μηχανή ώστε η πλάκα κατά της σπηλαιώσης να είναι μεταξύ του κάτω μέρους του σκάφους και ενός επιπέδου 25 mm (1 in) πιο κάτω.

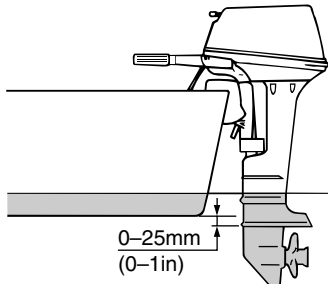

ZMU02011

RCM01634

ΠΡΟΣΟΧΗ

- Βεβαιωθείτε ότι η τρύπα ρελαντί είναι αρκετά ψηλά ώστε να μην περνά νερό στο εσωτερικό του κινητήρα, ακόμα κι αν το σκάφος είναι ακίνητο με το μέγιστο φορτίο.
- Ακατάλληλο ύψος της μηχανής ή εμπόδια στην ομαλή ροή του νερού (λόγω της σχεδίασης ή της κατάστασης του σκάφους, ή αξεσουάρ όπως σκάλες πρύμνης ή βυθόμετρα) μπορεί να δημιουργήσουν ψεκασμό νερού στον αέρα όταν το σκάφος ταξιδεύει. Αν ο κινητήρας πιτσιλιέται συνεχώς από σταγονίδια νερού, μπορεί να περάσει αρκετό νερό μέσα από το άνοιγμα της εισαγωγής του κατακτιού και να προκαλέσει σοβαρή βλάβη. Εξαλείψτε την αιτία του ψεκασμού νερού στον αέρα.

ΣΗΜΕΙΩΣΗ:

- Το ιδανικό ύψος τοποθέτησης της εξωλέμβιας επηρεάζεται από το συνδυασμό σκάφους-μηχανής και την επιθυμητή χρήση. Οι δοκιμές σε διαφορετικά ύψη βοηθούν στον καθορισμό του ιδανικού ύψους τοποθέτησης. Συμβουλευτείτε τον αντιπρόσωπο της Yamaha ή τον κατασκευαστή του σκάφους για πληροφορίες σχετικά με τον καθορισμό του κατάλληλου ύψους τοποθέτησης.
- Για οδηγίες σχετικά με τη ρύθμιση της γωνίας κλίσης της εξωλέμβιας μηχανής, αναφερθείτε στη σελίδα 31.

RMU26973

Στήριξη της εξωλέμβιας μηχανής

1. Τοποθετήστε την εξωλέμβια πάνω στον καθρέφτη έτσι ώστε να βρίσκεται όσο τον δυνατόν πιο κοντά στο κέντρο. Σφίξτε τις βίδες του καθρέφτη ομοιόμορφα και σφιχτά. Ελέγχετε τις βίδες του σφιγτήρα από καιρό σε καιρό κατά τη λειτουργία της εξωλέμβιας γιατί μπορεί να χαλαρώσουν από τις δονήσεις του κινητήρα. **ΠΡΟΕΙΔΟΠΟΙΗΣΗ!**

Αν οι βίδες του σφιγτήρα είναι χαλαρές, μπορεί να πέσει η εξωλέμβια ή να κινείται πάνω στον καθρέφτη. Αυτό μπορεί να προκαλέσει απώλεια ελέγχου και σοβαρό τραυματισμό. Βεβαιωθείτε ότι οι βίδες του σφιγτήρα είναι καλά σφιγμένες. Περιστασιακά, ελέγχετε το σφίξιμο των βιδών στη διάρκεια της λειτουργίας. [RWM00642]

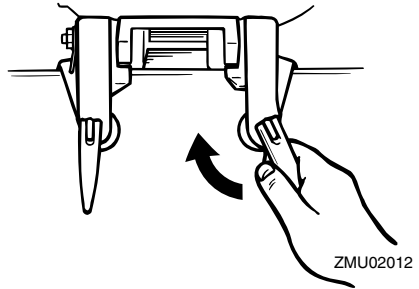

2. Αν η μηχανή σας διαθέτει βρόγχο καλωδίου ασφαλείας, θα πρέπει να χρησιμοποιηθεί καλώδιο ή αλυσίδα ασφαλείας. Συνδέστε το ένα άκρο στον βρόγχο του καλωδίου ασφαλείας και το άλλο άκρο σε ένα ασφαλές σημείο στο σκάφος. Αλλιώς, η μηχανή μπορεί να χαθεί αν πέσει κατά λάθος από τον καθρέφτη.

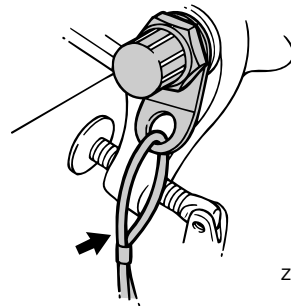

3. Ασφαλίστε τον βραχίονα στήριξης στον καθρέφτη χρησιμοποιώντας τα μπουλόνια που παρέχονται με την εξωλέμβια (αν συμπεριλαμβάνονται). Για λεπτομέρειες, συμβουλευτείτε τον αντιπρόσωπο της Yamaha. **ΠΡΟΕΙΔΟΠΟΙΗΣΗ! Αποφύγετε τη χρή-**

Εγκατάσταση

ση άλλων μπουλονιών, παξιμαδιών ή ροδελών εκτός από αυτά που περιέχονται στη συσκευασία της μηχανής. Στην περίπτωση που χρησιμοποιήσετε άλλα εξαρτήματα πάντως, αυτά θα πρέπει να είναι τουλάχιστον της ίδιας ποιότητας και αντοχής και πρέπει να τα σφίζετε καλά. Μετά το σφίξιμο, λειτουργήστε δοκιμαστικά τη μηχανή και βεβαιωθείτε ότι είναι καλά σφιγμένα. [RWM00651]

RMU36381

Πρώτη φορά λειτουργίας



RMU30174

Στρώσιμο του κινητήρα



Η νέα σας μηχανή απαιτεί μια περίοδο στρωσίματος ώστε οι επιφάνειες των κινούμενων μερών που έρχονται σε επαφή να φθαρούν ομοιόμορφα. Το σωστό στρώσιμο βοηθά στο να έχει ο κινητήρας τις σωστές επιδόσεις και μεγαλύτερη διάρκεια ζωής. **ΠΡΟΣΟΧΗ:** Αν δεν εκτελέσετε τη διαδικασία στρωσίματος θα μειωθεί η διάρκεια ζωής του κινητήρα και μπορεί ακόμα και να πάθει ζημιά. [RCM00801]

RMU27060

Πίνακας ανάμιξης βενζίνης και λαδιού (50:1)

	50:1			
	1 L (0.26 US gal, 0.22 Imp gal)	12 L (3.2 US gal, 2.6 Imp gal)	14 L (3.7 US gal, 3.1 Imp gal)	24 L (6.3 US gal, 5.3 Imp gal)
	0.02L (0.02 US qt, 0.02 Imp qt)	0.24 L (0.25 US qt, 0.21 Imp qt)	0.28 L (0.3US qt, 0.25 Imp qt)	0.48 L (0.51 US qt, 0.42 Imp qt)

ZMU02442

-  Βενζίνη
-  Λάδι κινητήρα

RCM00150

ΠΡΟΣΟΧΗ

Φροντίστε να αναμίξετε καλά τη βενζίνη με το λάδι, αλλιώς μπορεί να πάθει ζημιά ο κινητήρας.

RMU27074

Διαδικασία για μοντέλα με προανάμιξη

Λειτουργήστε τη μηχανή υπό φορτίο (με ταχύτητα και προπέλα τοποθετημένη) για 10 ώρες ως ακολούθως.

- Πρώτα 10 λεπτά:
Λειτουργήστε τη μηχανή με τη μικρότερη δυνατή ταχύτητα. Συνιστάται γρήγορο ρελαντί με νεκρά.
- Επόμενα 50 λεπτά:
Μην ανοίξετε το γκάζι πάνω από τη μέση της διαδρομής (περίπου 3000 στροφές/λεπτό). Μεταβάλλετε κάθε τόσο την ταχύτητα της

μηχανής. Αν το σκάφος σας πλανάει εύκολα, επιταχύνετε με τέρμα το γκάζι ώσπου να πλανάει και μετά μειώστε αμέσως το γκάζι στις 3000 στροφές/λεπτό.

- Επόμενες δύο ώρες:
Επιταχύνετε με τέρμα το γκάζι ώσπου να πλανάει το σκάφος και μετά μειώστε αμέσως το γκάζι στα τρία τέταρτα (περίπου 4000 στροφές/λεπτό). Μεταβάλλετε κάθε τόσο την ταχύτητα της μηχανής. Ανοίξτε το γκάζι τέρμα για ένα λεπτό και μετά μειώστε το στα τρία τέταρτα ή λιγότερο για 10 λεπτά, ώστε να κρυσώσει η μηχανή.
- Υπόλοιπες επτά ώρες:
Λειτουργήστε τη μηχανή σε όποια ταχύτητα επιθυμείτε. Αποφύγετε όμως να ανοίγετε τέρμα το γκάζι για πάνω από 5 λεπτά τη φορά.
- Μετά τις πρώτες 10 ώρες:
Λειτουργήστε κανονικά τη μηχανή. Χρησιμοποιήστε τον τυπικό λόγο προανάμιξης βενζίνης και λαδιού. Για λεπτομέρειες σχετικά με την ανάμιξη καυσίμου και λαδιού, αναφερθείτε στη σελίδα 24.

RMU36400

Μάθετε το σκάφος σας

Το κάθε σκάφος συμπεριφέρεται διαφορετικά. Να οδηγείτε προσεκτικά ώσπου να μάθετε πώς συμπεριφέρεται το σκάφος σας κάτω από διαφορετικές συνθήκες και με διαφορετικές γωνίες κλίσης (δείτε σελίδα 31).

RMU36413

Έλεγχος πριν βάλετε μπροστά τη μηχανή

RWM01921

ΠΡΟΕΙΔΟΠΟΙΗΣΗ

Αν κάποιο σημείο του τμήματος “Έλεγχος πριν βάλετε μπροστά τη μηχανή” δεν λειτουργεί σωστά, πηγαίνετε το για έλεγχο και επισκευή πριν χρησιμοποιήσετε την εξωλέμβια μηχανή. Αλλιώς, μπορεί να προκληθεί ατύχημα.

Λειτουργία

RCM00120

ΠΡΟΣΟΧΗ

Μην βάζετε μπροστά τον κινητήρα έξω από το νερό. Μπορεί να προκληθεί υπερθέρμανση και σοβαρή ζημιά στον κινητήρα.

RMU37141

Στάθμη καυσίμου

Βεβαιωθείτε ότι έχετε αρκετό καύσιμο για το ταξίδι σας. Ένας καλός κανόνας είναι να χρησιμοποιείτε 1/3 του καυσίμου για να πάτε στον προορισμό σας, 1/3 για να επιστρέψετε και 1/3 ως απόθεμα έκτακτης ανάγκης. Με το σκάφος επίπεδο σε τρέιλερ ή μέσα στο νερό, ελέγξτε τη στάθμη του καυσίμου. Για οδηγίες σχετικά με τον ανεφοδιασμό καυσίμου, αναφερθείτε στη σελίδα 24.

RMU36571

Αφαίρεση του καπακιού

Για τους ακόλουθους ελέγχους, αφαιρέστε το καπάκι από τη λεκάνη της μηχανής. Για να αφαιρέσετε το καπάκι, αποδεσμεύστε τον μοχλό ασφαλίσης του καπακιού και σηκώστε το καπάκι.

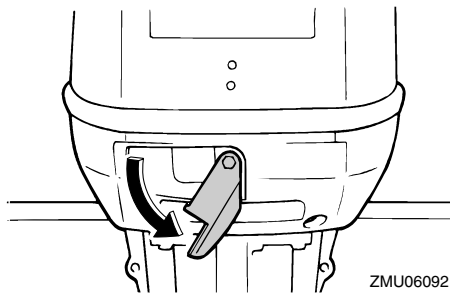

RMU36442

Σύστημα καυσίμου

RWM00060

ΠΡΟΕΙΔΟΠΟΙΗΣΗ

Η βενζίνη και οι αναθυμιάσεις της είναι εξαιρετικά εύφλεκτες και εκρηκτικές ύλες. Μην καπνίζετε όταν βάζετε καύσιμο στην εξωλέμβια και μείνετε μακριά από σπίθες, φλόγες ή άλλες πηγές ανάφλεξης.

RWM00910

ΠΡΟΕΙΔΟΠΟΙΗΣΗ

Η διαρροή καυσίμου μπορεί να προκαλέσει φωτιά ή έκρηξη.

- Ελέγχετε τακτικά για διαρροές καυσίμου.
- Αν βρείτε κάποια διαρροή, το σύστημα καυσίμου θα πρέπει να επισκευαστεί από έμπειρο μηχανικό. Ακατάλληλες επισκευές μπορεί να κάνουν επισφαλή τη χρήση της εξωλέμβιας.

RMU36451

Έλεγχος για διαρροές καυσίμου

- Ελέγξτε για διαρροές καυσίμου ή αναθυμιάσεις βενζίνης στο σκάφος.
- Ελέγξτε για διαρροή καυσίμου από το σύστημα καυσίμου.
- Ελέγξτε το δοχείο καυσίμου και τους αγωγούς του καυσίμου για ρωγμές, φουσκώματα ή άλλες ζημιές.

RMU37321

Έλεγχος του φίλτρου καυσίμου

Ελέγξτε το φίλτρο καυσίμου και βεβαιωθείτε ότι είναι καθαρό και χωρίς νερό. Αν βρείτε μέσα στο καύσιμο νερό ή σημαντική ποσότητα κατακαθιών, το δοχείο καυσίμου θα πρέπει να ελεγχθεί και να καθαριστεί από τον αντιπρόσωπο της Yamaha.

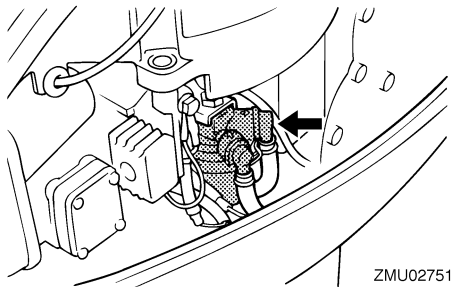

RMU36891

Χειριστήρια

- Στρέψτε τη λαγουδέρα εντελώς αριστερά και δεξιά για να βεβαιωθείτε ότι λειτουργεί ομαλά.

- Στρέψτε τη χειρολαβή του γκαζιού από την εντελώς κλειστή στην εντελώς ανοικτή θέση. Βεβαιωθείτε ότι γυρίζει ομαλά και ότι επιστρέφει πλήρως στην εντελώς κλειστή θέση.
- Ελέγξτε για χαλαρές ή κατεστραμμένες συνδέσεις της ντίζας του γκαζιού και των ταχυτήτων.

RMU36483

Καλώδιο (κορδόνι) σταματήματος του κινητήρα

Εξετάστε το καλώδιο σταματήματος του κινητήρα και τον συνδετήρα για ζημιές όπως κοψίματα, σπασίματα ή φθορά.

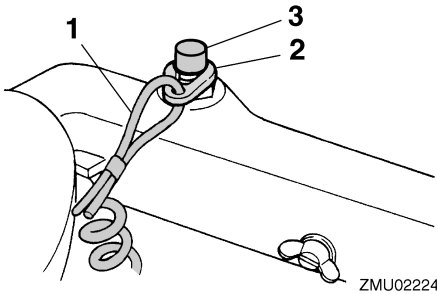

1. Καλώδιο
2. Συνδετήρας
3. Διακόπτης σταματήματος του κινητήρα

RMU27120

Λάδι

- Βεβαιωθείτε ότι έχετε αρκετό λάδι για το ταξίδι σας.

RMU27141

Κινητήρας

- Ελέγξτε τον κινητήρα και τη στήριξη της μηχανής.
- Ελέγξτε για χαλαρές ή κατεστραμμένες συνδέσεις.
- Ελέγξτε την προπέλα για τυχόν ζημιές.

RMU36954

Τοποθέτηση του καπακιού

1. Βεβαιωθείτε ότι ο μοχλός ασφάλισης του καπακιού είναι ανοικτός.
2. Βεβαιωθείτε ότι η ελαστική τσιμούχα εφαρμόζει σε όλη τη διαδρομή γύρω από το καπάκι.

3. Τοποθετήστε το καπάκι πάνω στη λεκάνη.
4. Βεβαιωθείτε ότι η ελαστική τσιμούχα κάθετα σωστά ανάμεσα στο καπάκι και τη λεκάνη.
5. Μετακινήστε το μοχλό όπως δείχνει η εικόνα για να ασφαλίσετε το καπάκι. **ΠΡΟΣΟΧΗ:** Αν το καπάκι δεν τοποθετηθεί σωστά, ο ψεκασμός νερού κάτω από το καπάκι μπορεί να προκαλέσει βλάβη στον κινητήρα ή το καπάκι μπορεί να εκτιναχθεί στις υψηλές ταχύτητες. [RCM01991]

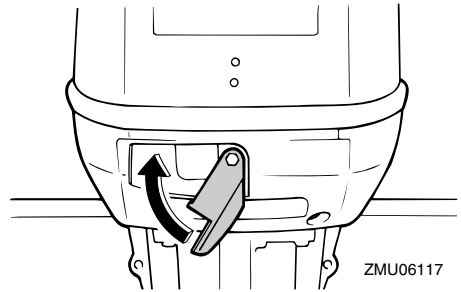

Μετά την τοποθέτηση, ελέγξτε την εφαρμογή του καπακιού πιέζοντάς το με τα δύο χέρια. Αν είναι χαλαρό, πηγαίνετέ το για επισκευή στον αντιπρόσωπο της Yamaha.

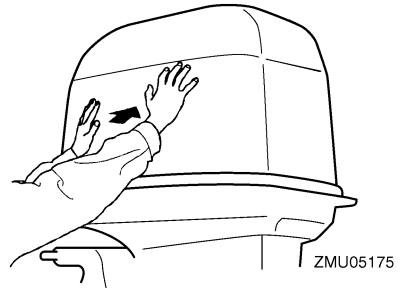

Λειτουργία

RMU27234

Ανεφοδιασμός με καύσιμο και λάδι κινητήρα

RMU27248

Τροφοδοσία του φορητού δοχείου με καύσιμο

RWM01830

ΠΡΟΕΙΔΟΠΟΙΗΣΗ

- Η βενζίνη και οι αναθυμιάσεις της είναι εξαιρετικά εύφλεκτα και εκρηκτικά υλικά. Πάντα να ακολουθείτε αυτή τη διαδικασία για τον ανεφοδιασμό με καύσιμο ώστε να μειώσετε το ενδεχόμενο πυρκαγιάς και έκρηξης.
- Η βενζίνη είναι δηλητηριώδης και μπορεί να προκαλέσει τραυματισμό ή θάνατο. Να είστε προσεκτικοί με τη βενζίνη. Ποτέ μην ρουφάτε καύσιμο με το στόμα. Αν καταπιείτε βενζίνη, εισπνεύσετε πολλούς ατμούς βενζίνης ή πάει βενζίνη στα μάτια σας, επικοινωνήστε αμέσως με έναν γιατρό. Αν χυθεί βενζίνη στο δέρμα σας, πλυνθείτε αμέσως με σαπούνι και νερό. Αν χυθεί βενζίνη στα ρούχα σας, αλλάξτε τα.

1. Βεβαιωθείτε ότι ο κινητήρας έσβησε.
2. Αποσυνδέστε τον αγωγό καυσίμου από το δοχείο καυσίμου και σφίξτε τη βίδα εξαέρωσης της τάπας του δοχείου καυσίμου.

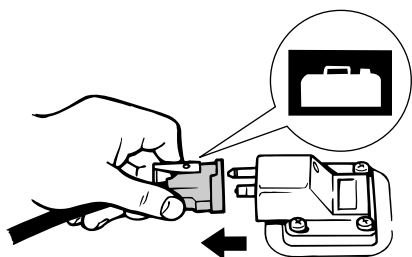

ZMU06621

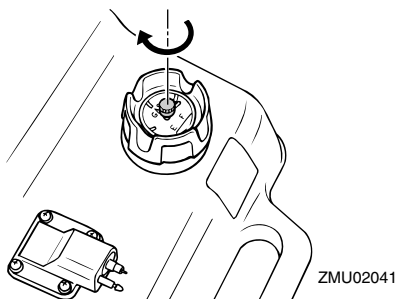

ZMU02041

3. Αποσυνδέστε το φορητό δοχείο καυσίμου από το σκάφος.
4. Βεβαιωθείτε ότι είστε σε έναν καλά αεριζόμενο υπαίθριο χώρο, είτε έχοντας αγκυροβολήσει είτε σε τρέιλερ.
5. Μην καπνίζετε και μείνετε μακριά από σπίθες, φλόγες, στατική ηλεκτρική αποφόρτιση ή άλλες πηγές ανάφλεξης.
6. Αν χρησιμοποιείτε φορητό δοχείο για αποθήκευση και διανομή καυσίμου χρησιμοποιείτε μόνο ένα εγκεκριμένο δοχείο BENZINHS.
7. Ακουμπήστε το ακροφύσιο του καυσίμου στο άνοιγμα του δοχείου ή στο χωνί για να αποφύγετε τις ηλεκτροστατικές σπίθες.
8. Γεμίστε το δοχείο καυσίμου, αλλά όχι υπερβολικά. **ΠΡΟΕΙΔΟΠΟΙΗΣΗ! Μην παραγεμίσετε. Το καύσιμο διαστέλλεται και μπορεί να υπερχειλίσει αν αυξηθεί η θερμοκρασία.** [RWM02610]

Χωρητικότητα δοχείου καυσίμου:
25.0 L (6.61 US gal, 5.50 Imp.gal)

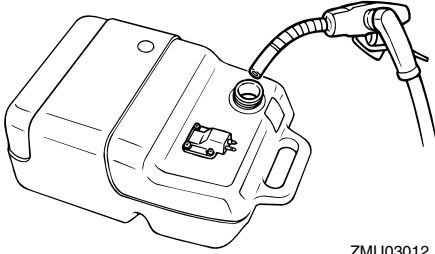

ZMU03012

9. Σφίξτε καλά την τάπα του δοχείου καυσίμου.
10. Σκουπίστε αμέσως τη βενζίνη που ενδεχομένως χυθεί με στεγνά πανιά. Απαλλαγείτε από τα πανιά σύμφωνα με τους τοπικούς νόμους ή κανονισμούς.

RMU27406

Μίγμα βενζίνης και λαδιού (100:1)

RCM00811

ΠΡΟΣΟΧΗ

- Αποφύγετε τη χρήση άλλου λαδιού εκτός από αυτό που ορίζεται.
- Χρησιμοποιείτε μόνο καλά αναμιγμένο μίγμα καυσίμου-λαδιού.
- Αν το μίγμα δεν είναι καλά αναμιγμένο ή αν η αναλογία είναι λάθος, μπορεί να προκληθούν τα ακόλουθα προβλήματα.
- Χαμηλή αναλογία λαδιού: Η έλλειψη λαδιού μπορεί να προκαλέσει σοβαρά προβλήματα στον κινητήρα, όπως να κολλήσει το έμβολο.
- Υψηλή αναλογία λαδιού: Το υπερβολικό λάδι βρωμίζει τα μπουζιά, προκαλεί κάπνα στην εξάτμιση και παράγει πολλά κατακάθια άνθρακα.

	Αναλογία βενζίνης και λαδιού
Περίοδος στρώσιματος	Αναφερθείτε στη σελίδα 21
Μετά το στρώσιμο	100:1

	100:1			
	1 L (0.26 US gal, 0.22 Imp gal)	12 L (3.2 US gal, 2.6 Imp gal)	14 L (3.7 US gal, 3.1 Imp gal)	24 L (6.3 US gal, 5.3 Imp gal)
	0.01 L (0.01 US qt, 0.01 Imp qt)	0.12 L (0.13 US qt, 0.11 Imp qt)	0.14 L (0.15 US qt, 0.12 Imp qt)	0.24 L (0.25 US qt, 0.21 Imp qt)

ZMU04910

1. : Βενζίνη
2. : Λάδι κινητήρα

Αν υπάρχει φορητό δοχείο καυσίμου

1. Βάλτε λάδι στο φορητό δοχείο καυσίμου και μετά προσθέστε βενζίνη.

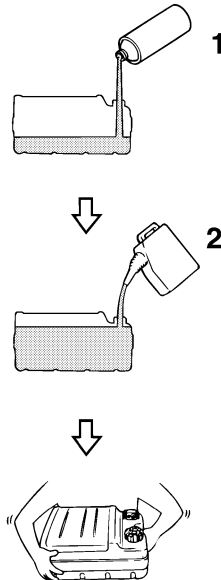

ZMU02394

1. Λάδι κινητήρα
2. Βενζίνη
2. Τοποθετήστε πάλι την τάπα του δοχείου καυσίμου και σφίξτε την καλά.
3. Ανακινήστε το δοχείο καυσίμου ώστε να αναμιχθεί καλά το καύσιμο.

Λειτουργία

4. Βεβαιωθείτε ότι το λάδι και η βενζίνη έχουν αναμιχθεί.

Αν υπάρχει ενσωματωμένο δοχείο καυσίμου

1. Βάλτε λάδι σε ένα καθαρό μεταλλικό κουτί καυσίμου και μετά προσθέστε βενζίνη.
2. Τοποθετήστε πάλι την τάπα του μεταλλικού κουτιού καυσίμου και σφίξτε την καλά.
3. Ανακινήστε το μεταλλικό κουτί με το καύσιμο ώστε να αναμιχθεί καλά το καύσιμο.
4. Βεβαιωθείτε ότι το λάδι και η βενζίνη έχουν αναμιχθεί.
5. Προσθέστε το μίγμα βενζίνης και λαδιού στο ενσωματωμένο δοχείο καυσίμου.

ΣΗΜΕΙΩΣΗ:

Αν χρησιμοποιείτε ένα μόνιμα τοποθετημένο δοχείο, προσθέστε σταδιακά λάδι καθώς γεμίζετε το δοχείο με βενζίνη.

RMU27452

Λειτουργία του κινητήρα

RWM00420

ΠΡΟΕΙΔΟΠΟΙΗΣΗ

- Πριν βάλετε μπροστά τον κινητήρα, βεβαιωθείτε ότι το σκάφος είναι καλά δεμένο και ότι μπορείτε να οδηγήσετε χωρίς εμπόδια. Βεβαιωθείτε ότι δεν υπάρχουν κολυμβητές στο νερό κοντά σας.
- Όταν ξεσφίγγετε τη βίδα εξαέρωσης, απελευθερώνονται αναθυμιάσεις βενζίνης. Η βενζίνη είναι εξαιρετικά εύφλεκτη και οι αναθυμιάσεις της είναι εύφλεκτες και εκρηκτικές. Μην καπνίζετε και απομακρυνθείτε από σπίθες και φλόγες όταν ξεσφίγγετε τη βαλβίδα εξαέρωσης.
- Το προϊόν αυτό εκπέμπει καυσάερια που περιέχουν μονοξείδιο του άνθρακα, ένα άχρωμο και άοσμο αέριο που μπορεί να προκαλέσει εγκεφαλική βλάβη ή και θάνατο, αν εισπνευστεί. Τα συμπτώματά του είναι ναυτία, ζάλη και υπνηλία. Να αερίζετε καλά το τμήμα πηδαλιούχησης και τις καμπίνες του σκά-

φους. Μην φράζετε τις εξόδους των καυσασερίων.

RMU27468

Τροφοδοσία με καύσιμο (φορητό δοχείο)

1. Αν υπάρχει βίδα εξαέρωσης στην τάπα του δοχείου καυσίμου, ξεσφίξτε την κατά 2 ή 3 στροφές.

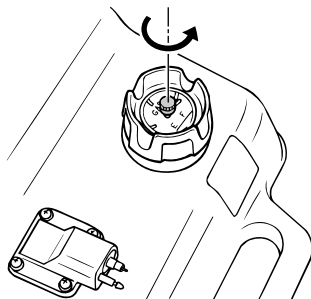

ZMU02022

2. Αν υπάρχει σύνδεση καυσίμου στη μηχανή, ευθυγραμμίστε τη σύνδεση καυσίμου του αγωγού καυσίμου με τη σύνδεση της μηχανής και συνδέστε καλά τον αγωγό ενώ σφίγγετε τη σύνδεση. Μετά συνδέστε καλά την άλλη πλευρά του αγωγού καυσίμου στη σύνδεση του δοχείου καυσίμου.

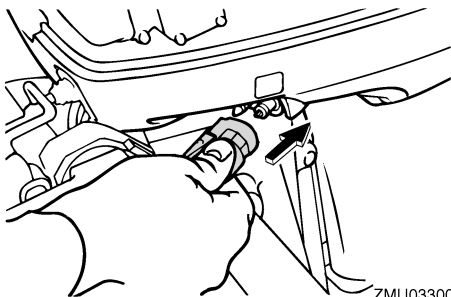

ZMU03300

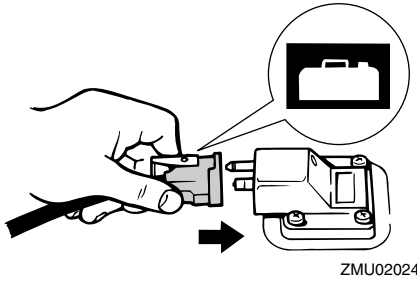

ΣΗΜΕΙΩΣΗ:

Σκουπίστε αμέσως τη βενζίνη που ενδεχομένως χυθεί με στεγνά πανιά. Απαλλαγείτε από τα πανιά σύμφωνα με τους τοπικούς νόμους ή κανονισμούς.

3. Πιέστε την αντλία εκκίνησης, με την ένδειξη του βέλους να δείχνει επάνω, ώσπου να τη νιώσετε να σκληραίνει. Όταν λειτουργεί ο κινητήρας, το δοχείο πρέπει να είναι σε οριζόντια θέση, αλλιώς δεν θα μπορεί να τραβήξει καύσιμο από το δοχείο καυσίμου.

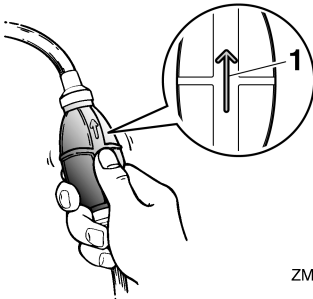

1. Βέλος

RMU27493

Άναμμα του κινητήρα

RWM01600

ΠΡΟΕΙΔΟΠΟΙΗΣΗ

Πριν βάλετε μπροστά τη μηχανή, βεβαιωθείτε ότι το σκάφος είναι καλά δεμένο και ότι μπορείτε να αποφύγετε τυχόν εμπόδια. Βεβαιωθείτε ότι δεν υπάρχουν κολυμβητές στο νερό κοντά σας.

RMU27532

Μοντέλα χειροκίνητης εκκίνησης

RWM01840

ΠΡΟΕΙΔΟΠΟΙΗΣΗ

- Αν δεν συνδέσετε το καλώδιο σταματήματος, το σκάφος θα φύγει μακριά σε περίπτωση που πέσει ο οδηγός στο νερό. Συνδέστε το καλώδιο σταματήματος του κινητήρα σε ένα ασφαλές σημείο στα ρούχα, το χέρι ή το πόδι σας όταν οδηγείτε. Μην συνδέετε το καλώδιο σε ρούχα που μπορεί να σχιστούν. Προσέξτε μην πιαστεί κάπου το κορδόνι και δεν λειτουργήσει.
- Προσοχή μην τραβήξετε κατά λάθος το καλώδιο στη διάρκεια της κανονικής λειτουργίας. Απώλεια ισχύος κινητήρα σημαίνει σημαντική απώλεια ελέγχου του πηδαλίου. Επίσης, χωρίς ισχύ, το σκάφος μπορεί να επιβραδώνει απότομα. Αυτό μπορεί να πετάξει μπροστά τους ανθρώπους και τα αντικείμενα του σκάφους.

1. Τοποθετήστε το μοχλό ταχυτήτων στη νεκρά.

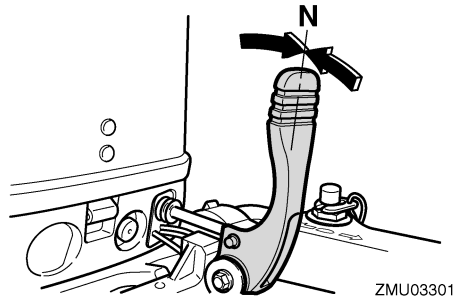

ΣΗΜΕΙΩΣΗ:

Το σύστημα προστασίας από εκκίνηση με ταχύτητα εμποδίζει τον κινητήρα να πάρει μπροστά αν δεν είναι στη νεκρά.

2. Συνδέστε το κορδόνι του διακόπτη σταματήματος του κινητήρα σε ένα ασφαλές σημείο στα ρούχα σας ή στο χέρι ή το πόδι όταν οδηγείτε. Μετά τοποθετήστε το συνδετήρα

Λειτουργία

που υπάρχει στο άλλο άκρο του καλωδίου, στον διακόπτη σταματήματος του κινητήρα.

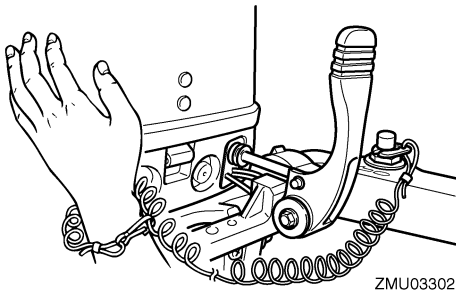

3. Τοποθετήστε τη λαβή του γκαζιού στη θέση "START" (start).

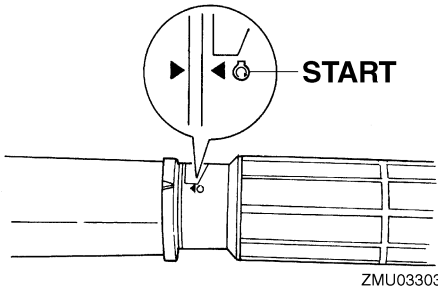

4. Τραβήξτε έξω / στρέψτε εντελώς το κουμπί τσοκ. Τοποθετήστε το κουμπί τσοκ πίσω στη δεύτερη ή τρίτη θέση για να ζεστάνετε τον κινητήρα αφού πάρει μπροστά. Μόλις ο κινητήρας ζεσταθεί καλά, επαναφέρετε το κουμπί στην αρχική του θέση.

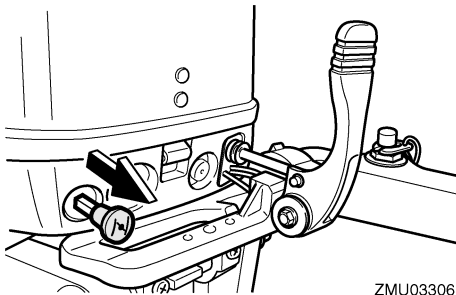

ΣΗΜΕΙΩΣΗ:

- Δεν χρειάζεται να χρησιμοποιείτε το τσοκ όταν ο κινητήρας είναι ζεστός.
 - Αν το κουμπί τσοκ μείνει τραβηγμένο έξω όταν λειτουργεί ο κινητήρας, δεν θα έχει καλή απόδοση ή θα μπουκώσει.
5. Τραβήξτε αργά τη λαβή της κορδονιέρας μέχρι να νιώσετε αντίσταση. Μετά τραβήξτε δυνατά προς τα έξω για να πάρει μπροστά ο κινητήρας. Επαναλάβετε αν χρειάζεται.

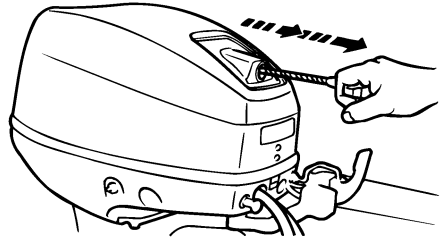

6. Αφού πάρει μπροστά ο κινητήρας, επαναφέρετε αργά τη λαβή της κορδονιέρας στην αρχική της θέση πριν την απελευθερώσετε.
7. Επαναφέρετε αργά τη λαβή του τιμονιού στην εντελώς κλειστή θέση.

ΣΗΜΕΙΩΣΗ:

- Όταν ο κινητήρας είναι κρύος, χρειάζεται ζέσταμα. Για περισσότερες πληροφορίες, αναφερθείτε στη σελίδα 29.
- Αν ο κινητήρας δεν πάρει μπροστά με την πρώτη προσπάθεια, επαναλάβετε τη διαδικασία. Αν ο κινητήρας δεν πάρει μπροστά μετά από 4 ή 5 προσπάθειες, ανοίξτε λίγο το γκάζι (από 1/8 έως 1/4) και ξαναδοκιμάστε. Επίσης, αν ο κινητήρας είναι ζεστός και δεν παίρνει μπροστά, ανοίξτε το γκάζι μέχρι τη μέση και δοκιμάστε πάλι να βάλετε μπροστά τη μηχανή. Αν ο κινητήρας συνεχίζει να μην παίρνει μπροστά, αναφερθείτε στη σελίδα 50.

RMU36510

Έλεγχος αφού βάλετε μπροστά τη μηχανή

RMU36522

Νερό ψύξης

Βεβαιωθείτε ότι υπάρχει σταθερή ροή νερού από το ενδεικτικό του νερού ψύξης. Η συνεχής ροή νερού από το ενδεικτικό δείχνει ότι η αντλία νερού στέλνει νερό στις διόδους ψύξης. Αν οι διόδοι του νερού ψύξης έχουν παγώσει, θα χρειαστεί κάποιος χρόνος για να αρχίσει να τρέχει νερό από το ενδεικτικό.

RCM01810

ΠΡΟΣΟΧΗ

Αν δεν τρέχει συνέχεια νερό από το ενδεικτικό όταν λειτουργεί ο κινητήρας, μπορεί να προκληθεί υπερθέρμανση και σοβαρή βλάβη. Σβήστε τον κινητήρα και ελέγξτε αν έχει φράξει η εισαγωγή του νερού ψύξης στη λεκάνη ή το ενδεικτικό του νερού ψύξης. Αν δεν μπορείτε να εντοπίσετε και να διορθώσετε το πρόβλημα, συμβουλευτείτε τον αντιπρόσωπο της Yamaha.

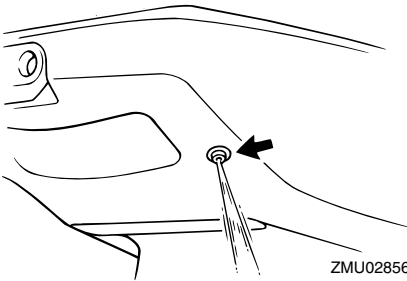

ZMU02856

RMU27670

Ζέσταμα του κινητήρα

RMU27683

Μοντέλα εκκίνησης με τσοκ

Μόλις πάρει μπροστά ο κινητήρας, αφήστε τον στο ρελαντί για 3 λεπτά ώστε να ζεσταθεί. Αν δεν το κάνετε, θα μειωθεί η διάρκεια ζωής του κινητήρα. Επαναφέρετε σταδιακά το κουμπί του τσοκ

στην αρχική του θέση καθώς η μηχανή ζεσταίνεται.

RMU36531

Έλεγχος μετά το ζέσταμα του κινητήρα

RMU36541

Αλλαγή ταχύτητας

Με το σκάφος καλά αγκυροβολημένο, και χωρίς να ανοίξετε το γκάτζι, βεβαιωθείτε ότι οι ταχύτητες αλλάζουν ομαλά από πρόσω σε όπισθεν και πίσω στη νεκρά.

RMU36971

Διακόπτες σταματήματος

Εκτελέστε την ακόλουθη διαδικασία για να βεβαιωθείτε ότι ο διακόπτης σταματήματος του κινητήρα και το κορδόνι σταματήματος λειτουργούν σωστά.

- Βάλτε μπροστά και μετά ελέγξτε ότι ο κινητήρας σταματά όταν πατιέται το κουμπί σταματήματος του κινητήρα.
- Βεβαιωθείτε ότι η μηχανή είναι σε νεκρά και ότι ο συνδετήρας είναι συνδεδεμένος με τον διακόπτη σταματήματος.
- Βεβαιωθείτε ότι η μηχανή δεν παίρνει μπροστά αν έχει αφαιρεθεί ο συνδετήρας από τον διακόπτη σταματήματος του κινητήρα.

RMU34550

Αλλαγή ταχύτητας

RWM00180



ΠΡΟΕΙΔΟΠΟΙΗΣΗ

Πριν βάλετε ταχύτητα, βεβαιωθείτε ότι δεν υπάρχουν κολυμβητές ή εμπόδια στο νερό κοντά σας.

RCM01610

ΠΡΟΣΟΧΗ

Ζεστώνετε τον κινητήρα πριν βάλετε ταχύτητα. Όσπου να ζεσταθεί ο κινητήρας, η ταχύτητα ρελαντί μπορεί να είναι ψηλότερη από την κανονική. Η ανεβασμένη ταχύτητα ρελαντί μπορεί να μην επιτρέπει την επαναφορά της νεκράς. Αν συμβεί αυτό, σβήστε τον κινητήρα,

Λειτουργία

βάλτε νεκρά και μετά βάλτε πάλι μπροστά τον κινητήρα για να ζεσταθεί.

Για να βάλετε ταχύτητα από νεκρά

Μετακινήστε το μοχλό αλλαγής ταχυτήτων αποφασιστικά και ζωηρά μπροστά (ταχύτητα πρόσω) ή πίσω (ταχύτητα όπισθεν). Βεβαιωθείτε ότι ο μοχλός ασφάλισης της ανύψωσης είναι στην κάτω θέση/θέση ασφάλισης (αν υπάρχει) πριν κάνετε όπισθεν.

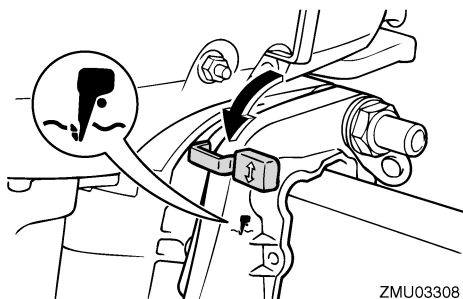

ZMU03308

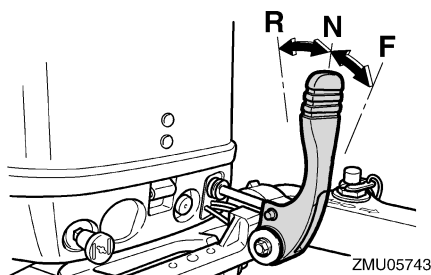

ZMU05743

Για να αλλάξετε από ταχύτητα (πρόσω/όπισθεν) σε νεκρά

1. Κλείστε το γκάτσι ώστε ο κινητήρας να επιβραδύνει στην ταχύτητα ρελαντί.

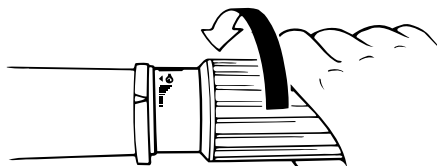

ZMU02030

2. Μόλις ο κινητήρας φτάσει σε ρελαντί με ταχύτητα, μετακινήστε το μοχλό του χειριστήριου αποφασιστικά και ζωηρά στη θέση της νεκράς.

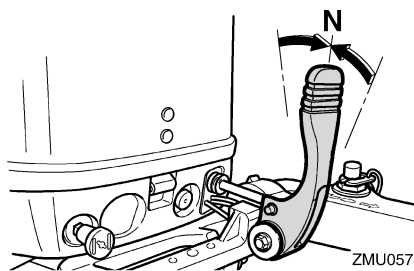

ZMU05745

RMU31742

Σταμάτημα του σκάφους

RWM01510

ΠΡΟΕΙΔΟΠΟΙΗΣΗ

- Μην χρησιμοποιείτε την όπισθεν για να επιβραδύνετε ή να σταματήσετε το σκάφος διότι μπορεί να χάσετε τον έλεγχο, να πέσετε ή να χτυπήσετε στο τιμόνι ή άλλα μέρη του σκάφους. Αυτό εγκυμονεί τον κίνδυνο σοβαρού τραυματισμού. Μπορεί επίσης να προκαλέσει βλάβη στο μηχανισμό αλλαγής ταχυτήτων.
- Μην βάλετε όπισθεν όταν ταξιδεύετε με ταχύτητα πλαναρίσματος. Αν το κάνετε μπορεί να χάσετε τον έλεγχο του σκάφους, να γεμίσει νερά ή να πάθει ζημιά του σκάφους.

Το σκάφος δεν είναι εφοδιασμένο με ξεχωριστό σύστημα φρεναρίσματος. Σταματά με την αντί-

σταση του νερού όταν ο μοχλός του γκαζιού κλείνει εντελώς. Η απόσταση σταματήματος ποικίλει ανάλογα με το μικτό βάρος, τις συνθήκες στην επιφάνεια του νερού και την κατεύθυνση του ανέμου.

RMU27821

Σβήσιμο του κινητήρα

Πριν σβήσετε τον κινητήρα, αφήστε τον πρώτα να κρυνώσει για μερικά λεπτά στο ρελαντί ή σε χαμηλή ταχύτητα. Το σβήσιμο του κινητήρα αμέσως μετά από λειτουργία σε υψηλή ταχύτητα δεν συνιστάται.

RMU27833

Διαδικασία

1. Πιέστε και κρατήστε το κουμπί σβήσιματος του κινητήρα ώσπου ο κινητήρας να σβήσει εντελώς.

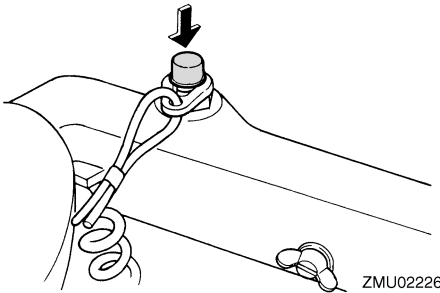

2. Αφού σβήσετε τον κινητήρα, σφίξτε τη βίδα εξαέρωσης που βρίσκεται πάνω στην τάπα του δοχείου καυσίμου και, αν υπάρχει, τοποθετήστε το μοχλό/κουμπί παροχής καυσίμου στην κλειστή θέση.

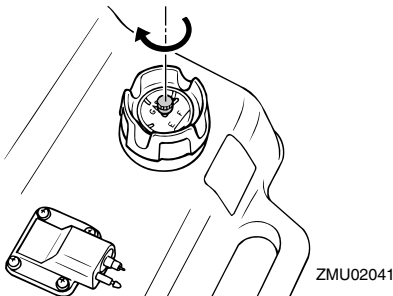

3. Αποσυνδέστε τον αγωγό καυσίμου αν χρησιμοποιείτε εξωτερικό δοχείο καυσίμου.

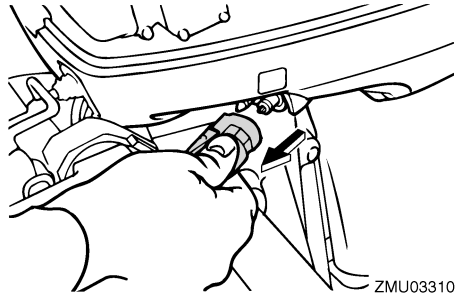

ΣΗΜΕΙΩΣΗ:

Αν η εξωλέμβια διαθέτει καλώδιο σταματήματος του κινητήρα, ο κινητήρας μπορεί επίσης να σβήσει τραβώντας το καλώδιο ώστε να φύγει ο συνδετήρας από το διακόπτη σταματήματος του κινητήρα.

RMU27862

Κλίση της εξωλέμβιας μηχανής

RWM00740

ΠΡΟΕΙΔΟΠΟΙΗΣΗ

Υπερβολική κλίση σε σχέση με τις συνθήκες λειτουργίας (είτε πάνω ή κάτω) μπορεί να προκαλέσει αστάθεια στο σκάφος και να δυσκολέψει την οδήγηση και τους ελιγμούς. Αυτό αυξάνει τις πιθανότητες ατυχήματος. Αν νιώθετε ασταθές το σκάφος ή δυσκολία στους ελιγμούς, μειώστε την ταχύτητα και/ή ξαναρυθμίστε τη γωνία κλίσης.

Η γωνία κλίσης της εξωλέμβιας μηχανής βοηθά στον καθορισμό της θέσης της πλώρης του σκάφους στο νερό. Η σωστή γωνία κλίσης βοηθά στη βελτίωση των επιδόσεων και της οικονομίας καυσίμου, ενώ διευκολύνει τη λειτουργία του κινητήρα. Η σωστή γωνία κλίσης εξαρτάται από το συνδυασμό σκάφους, μηχανής και προπέλας. Η σωστή κλίση επηρεάζεται επίσης από μεταβλητές όπως το φορτίο του σκάφους, οι θαλάσσιες συνθήκες και η ταχύτητα.

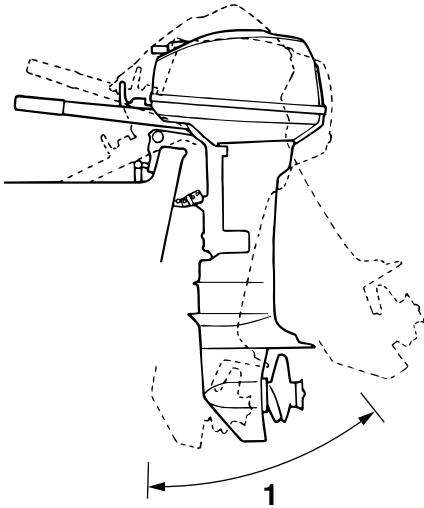

ZMU02043

1. Λειτουργική γωνία κλίσης

RMU27872

Ρύθμιση της γωνίας κλίσης στα μοντέλα χειροκίνητης ανύψωσης

Υπάρχουν 4 ή 5 τρύπες στο βραχίονα στήριξης, για τη ρύθμιση της γωνίας κλίσης της μηχανής.

1. Σβήστε τον κινητήρα.
2. Ανυψώστε την εξωλέμβια μηχανή, και στη συνέχεια αφαιρέστε τη ράβδο κλίσης από τον βραχίονα στήριξης.

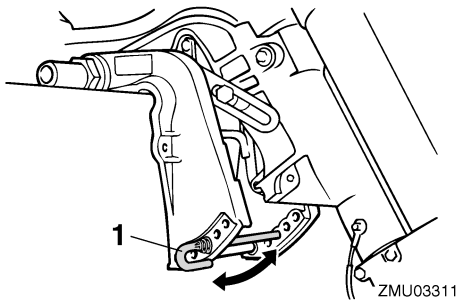

ZMU03311

1. Ράβδος κλίσης
3. Τοποθετήστε τη ράβδο στην επιθυμητή τρύπα.

Για να σηκώσετε την πλώρη (“κλίση προς τα έξω”), απομακρύνετε τη ράβδο από τον καθρέφτη.

Για να κατεβάσετε την πλώρη (“κλίση προς τα μέσα”), μετακινήστε τη ράβδο προς τον καθρέφτη.

Κάντε δοκιμές ρυθμίζοντας την κλίση σε διαφορετικές γωνίες, ώστε να βρείτε τη θέση που λειτουργεί καλύτερα σε σχέση με το σκάφος σας και τις συνθήκες λειτουργίας.

RWM00400

ΠΡΟΕΙΔΟΠΟΙΗΣΗ

- Σβήστε τη μηχανή προτού ρυθμίσετε τη γωνία κλίσης.
- Προσέξτε μην τραυματιστείτε όταν βγάζετε ή τοποθετείτε τη ράβδο.
- Να είστε προσεκτικοί όταν δοκιμάζετε μια θέση κλίσης για πρώτη φορά. Αυξάνετε προοδευτικά την ταχύτητα και ελέγχετε για τυχόν αστάθεια ή προβλήματα στον έλεγχο του σκάφους. Λάθος γωνία κλίσης μπορεί να προκαλέσει απώλεια ελέγχου.

ΣΗΜΕΙΩΣΗ:

Η γωνία κλίσης της εξωλέμβιας αλλάζει περίπου 4 μοίρες με κάθε τρύπα της ράβδου κλίσης.

RMU27912

Ρύθμιση της κλίσης του σκάφους

Όταν το σκάφος έχει πλανάρι, η πλώρη προς τα πάνω δημιουργεί μικρότερη αντίσταση, μεγαλύτερη σταθερότητα και αποτελεσματικότητα. Αυτό συμβαίνει γενικά όταν η γραμμή της καρίνας του σκάφους είναι πάνω γύρω στις 3 με 5 μοίρες. Με την πλώρη προς τα πάνω, το σκάφος μπορεί να έχει μεγαλύτερη τάση οδήγησης προς τη μια πλευρά ή την άλλη. Αντισταθμίστε το αυτό καθώς οδηγείτε. Όταν η πλώρη του σκάφους είναι κάτω, είναι ευκολότερο να επιταχύνετε από την κατάσταση στάσης σε πλανάρισμα.

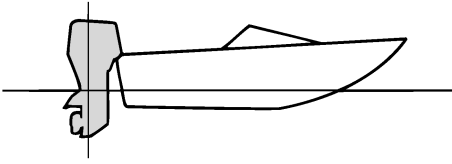

ZMU01784

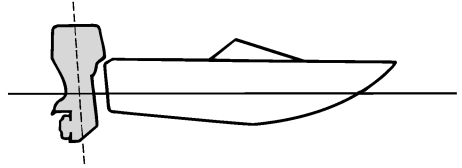

ZMU01786

Πλώρη προς τα πάνω

Υπερβολική κλίση έξω ανεβάζει πολύ ψηλά την πλώρη του σκάφους. Η απόδοση και η οικονομία μειώνονται γιατί το σκαρί του σκάφους πιέζει το νερό και υπάρχει μεγαλύτερη αντίσταση αέρα. Υπερβολική κλίση έξω μπορεί επίσης να κάνει την προπέλα να βγαίνει έξω από το νερό, πράγμα που μειώνει ακόμα πιο πολύ την απόδοση και οδηγεί στο φαινόμενο του “δελφινισμού” (το σκάφος αναπηδά στο νερό), πράγμα που μπορεί να ρίξει τον χειριστή και τους επιβάτες στη θάλασσα.

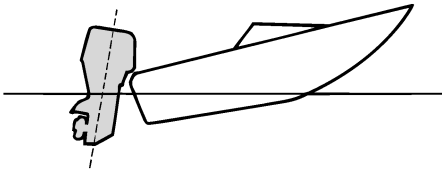

ZMU01785

Πλώρη προς τα κάτω

Υπερβολική κλίση μέσα κάνει το σκάφος να “οργώνει” το νερό, μειώνοντας την οικονομία καυσίμου και δυσκολεύοντας την αύξηση ταχύτητας. Η οδήγηση με υπερβολική κλίση μέσα σε μεγάλες ταχύτητες κάνει το σκάφος ασταθές. Η αντίσταση στην πλώρη αυξάνεται σημαντικά, μεγαλώνοντας τον κίνδυνο “πρωραίας οδήγησης” και κάνοντας την οδήγηση δύσκολη και επικίνδυνη.

ΣΗΜΕΙΩΣΗ:

Ανάλογα με τον τύπο του σκάφους, η γωνία κλίσης της εξωλέμβιας μπορεί να έχει μικρή επίδραση στην κλίση του σκάφους κατά την οδήγηση.

RMU27935

Ανύψωση και κατέβασμα της μηχανής

Αν πρόκειται να σβήσετε τη μηχανή για αρκετή ώρα ή αν το σκάφος δέσει στα ρηχά, η εξωλέμβια θα πρέπει να σηκωθεί ώστε να προστατευθεί η προπέλα και η λεκάνη από ζημιές λόγω σύγκρουσης με εμπόδια, αλλά και για να μειωθεί η διάβρωση από το αλάτι.

RWM00222

⚠️ ΠΡΟΕΙΔΟΠΟΙΗΣΗ

Βεβαιωθείτε ότι όλοι έχουν απομακρυνθεί από την εξωλέμβια όταν την ανυψώνετε ή την κατεβάζετε. Αλλιώς, μπορεί να συνθλιβεί κάποιο μέλος του σώματος ανάμεσα στην εξωλέμβια και τον βραχίονα στήριξης.

RWM00250

⚠️ ΠΡΟΕΙΔΟΠΟΙΗΣΗ

Η διαρροή καυσίμου μπορεί να προκαλέσει φωτιά. Αν υπάρχει σύνδεση καυσίμου στην εξωλέμβια, αποσυνδέστε τον αγωγό καυσίμου ή κλείστε το μοχλό παροχής καυσίμου, αν η εξωλέμβια πρόκειται να μείνει ανυψωμένη για περισσότερο από μερικά λεπτά. Αλλιώς μπορεί να διαρρεύσει καύσιμο.

Λειτουργία

RCM00241

ΠΡΟΣΟΧΗ

- Πριν σηκώσετε την εξωλέμβια, σβήστε τον κινητήρα ακολουθώντας τη διαδικασία της σελίδας 31. Ποτέ μην σηκώνετε την εξωλέμβια ενώ λειτουργεί ο κινητήρας. Μπορεί να προκληθεί σοβαρή ζημιά λόγω υπερθέρμανσης.
- Μην σηκώνετε τη μηχανή πιέζοντας τη λαγούδέρα (αν υπάρχει) γιατί μπορεί να σπάσει η χειρολαβή.

RMU32662

Διαδικασία ανύψωσης (μοντέλα χειροκίνητης ανύψωσης)

1. Τοποθετήστε το μοχλό ταχυτήτων στη νεκρά.

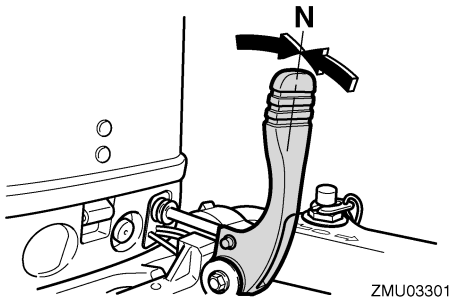

ZMU03301

2. Αποσυνδέστε τον αγωγό καυσίμου από την εξωλέμβια μηχανή.

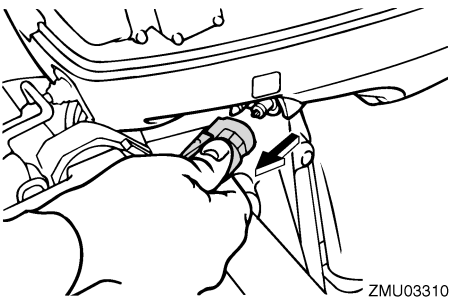

ZMU03310

3. Τοποθετήστε το μοχλό ασφάλισης της ανύψωσης (αν υπάρχει) στη θέση απελευθέρωσης/πάνω θέση.

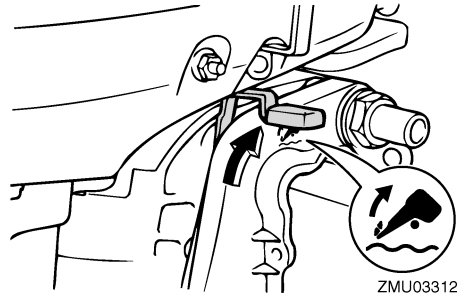

ZMU03312

4. Τραβήξτε πάνω το μοχλό πλεύσης στα ρηλά (αν υπάρχει).
5. Κρατήστε το πίσω μέρος του κατακιού με το ένα χέρι και σηκώστε εντελώς τη μηχανή.
6. Πιέστε τον πείρο στήριξης της ανύψωσης μέσα στον βραχίονα στήριξης. Η ράβδος στήριξης θα γυρίσει αυτόματα στην κλειδωμένη θέση. **ΠΡΟΣΟΧΗ:** Μην χρησιμοποιείτε το μοχλό ή τον πείρο στήριξης της ανύψωσης όταν ρυμουλκείτε το σκάφος. Η εξωλέμβια μπορεί να απελευθερωθεί από το σύστημα στήριξης και να πέσει. Αν δεν μπορείτε να ρυμουλκήσετε τη μηχανή στην κανονική θέση λειτουργίας, χρησιμοποιήστε πρόσθετο εξοπλισμό στήριξης για να την ασφαλίσετε στην ανυψωμένη θέση. Για περισσότερες πληροφορίες, αναφερθείτε στη σελίδα 37. [RCM01641]

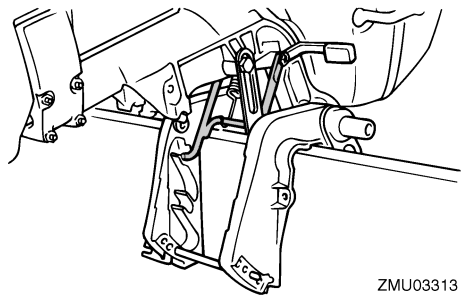

ZMU03313

RMU28022

Διαδικασία κατεβάσματος της μηχανής (μοντέλα χειροκίνητης ανύψωσης)

1. Τοποθετήστε το μοχλό ασφάλισης της ανύψωσης στη θέση απελευθέρωσης ή στην κάτω θέση, ή επαναφέρετε το μοχλό πλεύσης στα ρηγά στην αρχική του θέση.

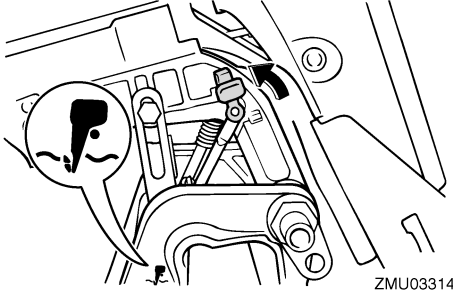

2. Σηκώστε λίγο πάνω τη μηχανή μέχρι να απελευθερωθεί αυτόματα ο βραχίονας στήριξης της ανύψωσης.
3. Κατεβάστε αργά τη μηχανή.

RMU28061

Ρηγά νερά

RMU28073

Πλεύση σε ρηγά νερά (μοντέλα χειροκίνητης ανύψωσης)

RWM01781

ΠΡΟΕΙΔΟΠΟΙΗΣΗ

- Όταν χρησιμοποιείτε το σύστημα πλοήγησης σε ρηγά νερά να οδηγείτε το σκάφος με την ελάχιστη δυνατή ταχύτητα. Ο μηχανισμός ασφάλισης της ανύψωσης δεν λειτουργεί όταν χρησιμοποιείται το σύστημα πλεύσης στα ρηγά. Αν χτυπήσετε ένα εμπόδιο κάτω από την επιφάνεια του νερού, μπορεί η εξωλέμβια να σηκωθεί έξω από το νερό και να χάσετε τον έλεγχο του σκάφους.
- Να είστε ιδιαίτερα προσεκτικοί όταν κάνετε όπισθεν. Υπερβολική ώθηση προς τα πίσω μπορεί να σηκώσει έξω από το νερό την εξωλέμβια, αυξάνοντας την πιθανότητα ατυχήματος και προσωπικού τραυματισμού.

RCM00260

ΠΡΟΣΟΧΗ

Μην σηκώνετε την εξωλέμβια σε θέση που φέρνει την εισαγωγή του νερού ψύξης της κάτω μονάδας πάνω από την επιφάνεια του νερού όταν ρυθμίζετε την εξωλέμβια για πλεύση σε ρηγά νερά. Αλλιώς μπορεί να προκληθεί σοβαρή ζημιά λόγω υπερθέρμανσης.

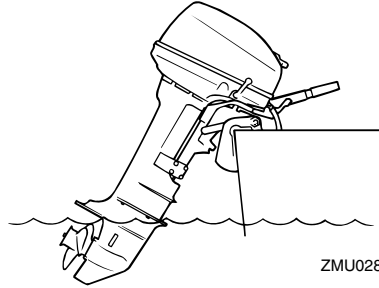

RMU32741

Διαδικασία

1. Τοποθετήστε το μοχλό ταχυτήτων στη νεκρά.

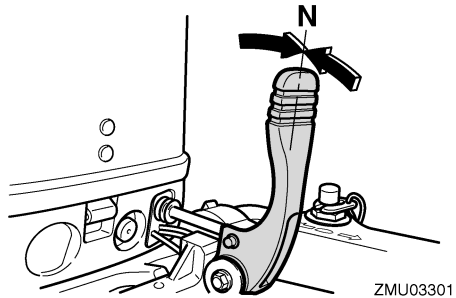

2. Τοποθετήστε το μοχλό ασφάλισης της ανύψωσης στη θέση απελευθέρωσης/πάνω θέση.

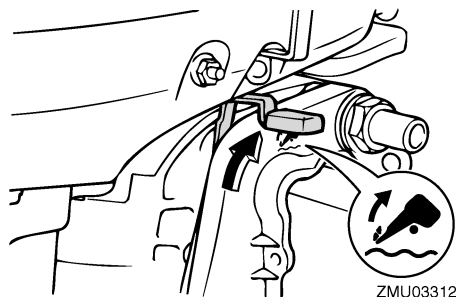

3. Σηκώστε λίγο την εξωλέμβια μηχανή. Η ράβδος στήριξης θα ασφαλίσει αυτόματα, στηρίζοντας την εξωλέμβια σε μερικά ανυψωμένη θέση. Αυτή η εξωλέμβια έχει 2 θέσεις για πλεύση σε ρηγά νερά.

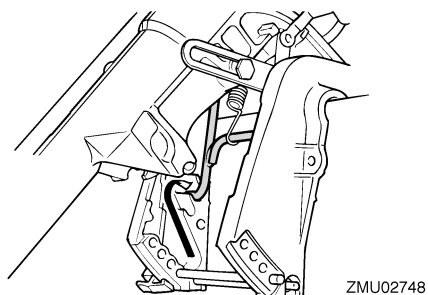

4. Για να επαναφέρετε την εξωλέμβια στην κανονική θέση λειτουργίας, τοποθετήστε το μοχλό ταχυτήτων στη νεκρά.
5. Τοποθετήστε το μοχλό ασφάλισης της ανύψωσης στην θέση ασφάλισης/κάτω θέση και μετά σηκώστε ελαφρά την εξωλέμβια ώσπου η ράβδος στήριξης της ανύψωσης να επιστρέψει στην ελεύθερη θέση.

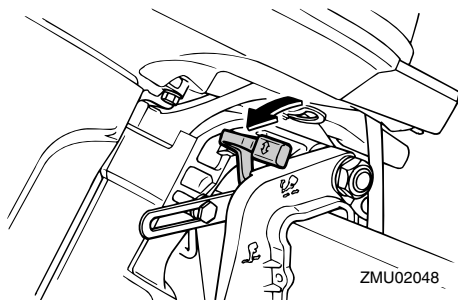

6. Κατεβάστε αργά την εξωλέμβια στην κανονική θέση.

RMU28195

Πλεύση υπό άλλες συνθήκες

Πλεύση σε αλμυρά νερά

Μετά από πλεύση σε τέτοια νερά, πλύνετε τις διόδους ψύξης με γλυκό νερό για να μην φράξουν. Επίσης πλύνετε το εξωτερικό της εξωλέμβιας με γλυκό νερό.

Πλεύση σε λασπωμένα, θολά ή όξινα νερά

Η Yamaha συνιστά να χρησιμοποιείτε την προαιρετική επιχρωμιωμένη αντλία νερού (δείτε σελίδα 10) αν χρησιμοποιείτε την εξωλέμβια σε όξινα νερά ή νερά με πολλά κατακάθια, όπως σε λασπωμένα ή θολά νερά. Μετά από πλεύση σε τέτοια νερά, πλύνετε τις διόδους ψύξης με γλυκό νερό για να αποφύγετε τη διάβρωση. Επίσης πλύνετε το εξωτερικό της εξωλέμβιας με γλυκό νερό.

RMU2822A

Μεταφορά και αποθήκευση της εξωλέμβιας μηχανής

RWM02620

ΠΡΟΕΙΔΟΠΟΙΗΣΗ

- **ΝΑ ΕΙΣΤΕ ΠΡΟΣΕΚΤΙΚΟΙ** όταν μεταφέρετε το δοχείο καυσίμου, είτε σε σκάφος είτε σε αυτοκίνητο.
- **ΜΗΝ γεμίζετε το δοχείο καυσίμου μέχρι τέρμα.** Η βενζίνη διαστέλλεται σημαντικά όταν θερμαίνεται και μπορεί να συσσωρευτεί πίεση στο δοχείο καυσίμου. Αυτό μπορεί να προκαλέσει διαρροή καυσίμου και κίνδυνο πυρκαγιάς.
- Η διαρροή καυσίμου μπορεί να οδηγήσει σε πυρκαγιά. Όταν μεταφέρετε και αποθηκεύετε την εξωλέμβια μηχανή, κλείστε το μοχλό παροχής καυσίμου για να αποφύγετε διαρροή καυσίμου.
- Ποτέ μην στέκεστε κάτω από τη μηχανή όταν είναι σηκωμένη. Μπορεί να προκληθεί σοβαρός τραυματισμός αν η εξωλέμβια πέσει κατά λάθος.
- Μην χρησιμοποιείτε το μοχλό ή τον πείρο στήριξης της ανύψωσης όταν ρυμουλκείτε το σκάφος. Η εξωλέμβια μπορεί να απελευθερωθεί από το σύστημα στήριξης και να πέσει. Αν δεν μπορείτε να ρυμουλκήσετε τη μηχανή στην κανονική θέση λειτουργίας, χρησιμοποιήστε πρόσθετο εξοπλισμό στήριξης για να την ασφαλίσετε στην ανυψωμένη θέση.

RCM02440

ΠΡΟΣΟΧΗ

Όταν αποθηκεύετε την εξωλέμβια για μεγάλο διάστημα, θα πρέπει να αδειάζετε το καύσιμο από το δοχείο καυσίμου. Το χαλασμένο καύσιμο μπορεί να φράξει τον αγωγό του καυσίμου προκαλώντας δυσκολία στην εκκίνηση ή βλάβη.

Όταν αποθηκεύετε ή μεταφέρετε την εξωλέμβια, φροντίστε να ακολουθήσετε τη διαδικασία που περιγράφεται παρακάτω.

- Αποσυνδέστε τον αγωγό καυσίμου από την εξωλέμβια μηχανή.
- Σφίξτε την τάπα του δοχείου καυσίμου και τη βίδα εξαέρωσης της.
- Όταν η εξωλέμβια τοποθετείται σε κλίση για μεγάλο διάστημα για αγκυροβόληση ή μεταφορά τους σκάφους με τρέιλερ, αποσυνδέστε τον αγωγό καυσίμου από τη μηχανή. Σφίξτε την τάπα του δοχείου καυσίμου και τη βίδα εξαέρωσης της.

Η εξωλέμβια μηχανή θα πρέπει να μεταφέρεται και να αποθηκεύεται στην κανονική θέση λειτουργίας. Αν δεν έχετε καλή ορατότητα σ' αυτή τη θέση, τότε μεταφέρετε την εξωλέμβια μηχανή στην ανυψωμένη θέση χρησιμοποιώντας ένα σύστημα στήριξης, όπως μια ράβδο διάσωσης καθρέφτη. Για λεπτομέρειες, συμβουλευτείτε τον αντιπρόσωπο της Yamaha.

RMU28236

Μοντέλα στήριξης με βίδα σφιχτήρα

Όταν μεταφέρετε ή αποθηκεύετε την εξωλέμβια μηχανή αφού την βγάλετε από το σκάφος, να την διατηρείτε στη στάση που δείχνει η εικόνα.

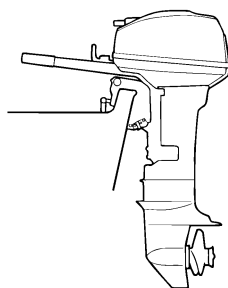

ZMU02796

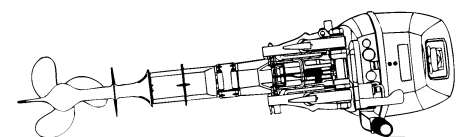

ZMU02458

ΣΗΜΕΙΩΣΗ:

Τοποθετήστε μια πετσέτα ή κάτι παρόμοιο κάτω από την εξωλέμβια μηχανή για να την προστατεύσετε από ζημιές.

RMU30272

Αποθήκευση της εξωλέμβιας μηχανής

Όταν αποθηκεύετε την εξωλέμβια για μεγάλα χρονικά διαστήματα (2 μήνες ή περισσότερο), θα πρέπει να εκτελείτε ορισμένες σημαντικές διαδικασίες για να αποφύγετε εκτεταμένες βλάβες.

Συνιστούμε να πάτε την εξωλέμβια για σέρβις στον αντιπρόσωπο της Yamaha πριν την αποθηκεύσετε. Πάντως, οι ακόλουθες διαδικασίες μπορούν να εκτελεστούν από εσάς, τον ιδιοκτήτη, με ελάχιστα εργαλεία.

RCM01411

ΠΡΟΣΟΧΗ

- Μην τοποθετείτε την εξωλέμβια στο πλάι πριν αδειάσει εντελώς το νερό ψύξης, αλλιώς μπορεί να εισχωρήσει νερό στον κύλινδρο μέσα από τη θύρα εξαγωγής και να προκαλέσει προβλήματα.
- Αποθηκεύετε την εξωλέμβια σε έναν στεγνό, καλά αεριζόμενο χώρο που δεν φωτίζεται απευθείας από το φως του ήλιου.

RMU28305

Διαδικασία

RMU28335

Πλύσιμο σε δεξαμενή δοκιμής

RCM00301

ΠΡΟΣΟΧΗ

Πριν βάλετε μπροστά τη μηχανή, φροντίστε να υπάρχει παροχή νερού στις διόδους του νερού ψύξης. Αλλιώς, ο κινητήρας μπορεί να υπερθερμανθεί και να πάθει ζημιά.

1. Πλύνετε το σώμα της εξωλέμβιας μηχανής με γλυκό νερό. **ΠΡΟΣΟΧΗ:** Μην ψεκάζετε νερό στην εισαγωγή αέρα. [RCM01840] Για περισσότερες πληροφορίες, αναφερθείτε στη σελίδα 39.
2. Αποσυνδέστε τον αγωγό του καυσίμου από τον κινητήρα ή κλείστε το μοχλό παροχής καυσίμου, αν υπάρχει.
3. Αφαιρέστε το καπάκι του κινητήρα και το κάλυμμα του σιγαστήρα. Αφαιρέστε την προπέλα.
4. Τοποθετήστε την εξωλέμβια μηχανή στη δεξαμενή δοκιμής. Γεμίστε τη δεξαμενή με γλυκό νερό μέχρι πάνω από το επίπεδο της πλάκας κατά της σπηλαιώσης. **ΠΡΟΣΟΧΗ:** Αν η στάθμη του γλυκού νερού είναι κάτω από το επίπεδο της πλάκας κατά της σπηλαιώσης, ή αν η παροχή νερού είναι ανεπαρκής, μπορεί να κολλήσει ο κινητήρας. [RCM00291]

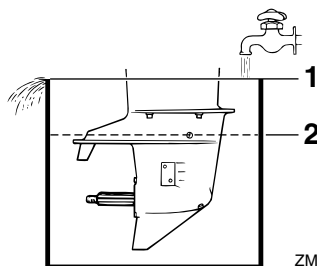

ZMU02051

1. Επιφάνεια νερού
2. Χαμηλότερη στάθμη νερού

5. Το πλύσιμο του συστήματος ψύξης είναι σημαντικό για να μην φράξει από το αλάτι, την άμμο ή βρωμιές. Επιπλέον, ο ψεκασμός σε λεπτή διασπορά και η λίπανση του κινητήρα είναι αναγκαία για να μην πάθει σοβαρή ζημιά η μηχανή λόγω σκουριάς. Το πλύσιμο και ο ψεκασμός σε λεπτή διασπορά πρέπει να γίνονται μαζί. **ΠΡΟΕΙΔΟΠΟΙΗΣΗ! Μην αγγίζετε ή αφαιρείτε ηλεκτρικά εξαρτήματα όταν βάζετε μπροστά ή όταν λειτουργεί ο κινητήρας. Κρατήστε τα χέρια, τα μαλλιά και τα ρούχα μακριά από το βολάν και τα άλλα περιστρεφόμενα μέρη του κινητήρα όταν λειτουργεί.**

[RWM00091]

6. Λειτουργήστε τον κινητήρα για λίγα λεπτά σε γρήγορο ρελαντί, στη θέση της νεκράς.
7. Λίγο πριν σβήσετε τη μηχανή, ψεκάστε γρήγορα “Λάδι σε Λεπτή Διασπορά” εναλλάξ σε κάθε καρμπυρατέρ ή στην ειδική τρύπα του καλύμματος του σιγαστήρα, αν υπάρχει. Αν γίνει σωστά, ο κινητήρας θα βγάλει πολύ καπνό και σχεδόν θα μπουκώσει.
8. Βγάλτε την εξωλέμβια μηχανή από τη δεξαμενή δοκιμής.
9. Τοποθετήστε το κάλυμμα του σιγαστήρα/την τάπα της τρύπας ψεκασμού και το καπάκι του κινητήρα.
10. Αν δεν υπάρχει διαθέσιμο “Λάδι σε λεπτή διασπορά”, λειτουργήστε τον κινητήρα σε γρήγορο ρελαντί ώσπου να αδειάσει από καύσιμο και να σταματήσει.
11. Αδειάστε το νερό ψύξης εντελώς από τη μηχανή. Καθαρίστε σχολαστικά το σώμα.
12. Αν δεν έχετε “Λάδι σε Λεπτή Διασπορά”, αφαιρέστε το(τα) μπουζί. Βάλτε ένα κουτάλι του γλυκού καθαρό λάδι κινητήρα σε κάθε κύλινδρο. Γυρίστε τον κινητήρα μερικές φορές χειροκίνητα. Τοποθετήστε πάλι το(τα) μπουζί.
13. Αδειάστε το καύσιμο από το δοχείο καυσίμου.

ΣΗΜΕΙΩΣΗ:

Αποθηκεύστε το δοχείο καυσίμου σε έναν στεγνό και καλά αεριζόμενο χώρο, που να μην τον χτυπά το φως του ήλιου.

RMU28402

Λίπανση

1. Τοποθετήστε το(τα) μπουζί σφίγγοντας στην κατάλληλη ροπή. Για λεπτομέρειες σχετικά με την τοποθέτηση του μπουζιού(ών), αναφερθείτε στη σελίδα 44.
2. Αλλαγή βαλβολίνης. Για λεπτομέρειες, αναφερθείτε στη σελίδα 47. Εξετάστε το λάδι για τυχόν παρουσία νερού, που σημαίνει ότι υπάρχει διαρροή από κάποια τσιμούχα. Η αντικατάσταση της τσιμούχας θα πρέπει να εκτελείται από έναν εξουσιοδοτημένο έμπορο της Yamaha πριν τη χρήση.
3. Λιπάνετε όλα τα σημεία γρασαρίσματος. Για περισσότερες πληροφορίες, αναφερθείτε στη σελίδα 43.

ΣΗΜΕΙΩΣΗ:

Για μακροχρόνια αποθήκευση, συνιστάται ο ψεκασμός του κινητήρα με λάδι σε λεπτή διασπορά. Επικοινωνήστε με τον αντιπρόσωπο της Yamaha για πληροφορίες σχετικά με το λάδι λεπτής διασποράς και τις κατάλληλες διαδικασίες για τον κινητήρα σας.

RMU28451

Καθαρισμός της εξωλέμβιας μηχανής

Μετά τη χρήση, πλύνετε το εξωτερικό της εξωλέμβιας με γλυκό νερό. Πλύνετε το σύστημα ψύξης με γλυκό νερό.

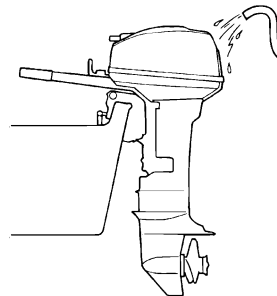

ZMU02411

RMU28461

Έλεγχος της βαμμένης επιφάνειας της εξωλέμβιας

Ελέγξτε την εξωλέμβια μηχανή για αμυχές χαρ-ακίες ή σκασμένη βαφή. Οι περιοχές με κατε-στραμμένη βαφή έχουν περισσότερες πιθανότη-τες να διαβρωθούν. Αν χρειάζεται, καθαρίστε και βάψτε τις περιοχές αυτές. Ο αντιπρόσωπος της Yamaha μπορεί να σας προμηθεύσει με μογιά για ρετουσάρισμα.

RMU37074

Περιοδική συντήρηση

RWM01981



ΠΡΟΕΙΔΟΠΟΙΗΣΗ

Αυτές οι διαδικασίες απαιτούν μηχανικές ικα-νότητες, εργαλεία και εφόδια. Αν δεν έχετε τις απαραίτητες ικανότητες, εργαλεία ή εφόδια για να εκτελέσετε τη διαδικασία συντήρησης, απευθυνθείτε στον αντιπρόσωπο της Yamaha ή άλλον έμπειρο μηχανικό.

Αυτή η διαδικασία περιλαμβάνει αποσυναρ-μολόγηση της μηχανής και έκθεση επικίνδυ-νων εξαρτημάτων. Για να μειώσετε τον κίνδυ-νο τραυματισμού από κινούμενα, καυτά ή ηλεκτρικά εξαρτήματα:

- Σβήστε τον κινητήρα και έχετε μαζί σας το καλώδιο σταματήματος όταν κάνετε συντή-ρηση, εκτός αν ορίζεται διαφορετικά.
- Αφήστε τον κινητήρα να κρυώσει πριν πιά-σετε καυτά μέρη ή υγρά.
- Επανασυναρμολογείτε πάντα πλήρως τη μη-χανή πριν τη λειτουργία.

RMU28511

Ανταλλακτικά

Αν χρειάζονται ανταλλακτικά, χρησιμοποιείτε μόνο γνήσια ανταλλακτικά Yamaha ή αντίστοι-χου σχεδιασμού και ποιότητας. Ανταλλακτικά υποδεέστερης ποιότητας μπορεί να μην λειτουρ-γήσουν σωστά και να προκαλέσουν απώλεια ελέγχου που θα θέσει σε κίνδυνο τον οδηγό και τους επιβάτες. Τα γνήσια ανταλλακτικά και αξε-

σουάρ Yamaha θα τα βρείτε στον αντιπρόσωπο της Yamaha.

RMU34151

Δύσκολες συνθήκες λειτουργίας

Οι δύσκολες συνθήκες λειτουργίας περιλαμβά-νουν έναν ή περισσότερους από τους ακόλουθους τύπους λειτουργίας σε τακτική βάση:

- Λειτουργία συνεχώς ή κοντά στις μέγιστες στροφές του κινητήρα για πολλές ώρες
- Λειτουργία συνεχώς σε χαμηλές στροφές του κινητήρα για πολλές ώρες
- Λειτουργία χωρίς επαρκή χρόνο για να ζεστα-θεί και να ψυχθεί ο κινητήρας
- Συχνή απότομη επιτάχυνση και επιβράδυνση
- Συχνές αλλαγές ταχύτητας
- Συχνό άναμμα και σβήσιμο της(των) μηχανής(ών)
- Λειτουργία που κυμαίνεται συχνά μεταξύ ελα-φρών και βαριών φορτίων

Οι εξωλέμβιες μηχανές που λειτουργούν κάτω από τις παραπάνω συνθήκες χρειάζονται πιο συ-χνή συντήρηση. Η Yamaha συνιστά να κάνετε αυτό το σέρβις δυο φορές πιο συχνά από ότι ορί-ζεται στον πίνακα συντήρησης. Για παράδειγμα, αν κάποιος συγκεκριμένος έλεγχος πρέπει να γί-νεται κάθε 50 ώρες, εσείς κάντε τον κάθε 25 ώρες. Αυτό θα βοηθήσει να μην φθαρούν γρήγορα τα εξαρτήματα του κινητήρα.

RMU34446

Πίνακας συντήρησης 1

ΣΗΜΕΙΩΣΗ:

- Αναφερθείτε στα τμήματα αυτού του κεφαλαίου για περιγραφή των εργασιών συντήρησης ανάλογα με το μοντέλο.
- Ο κύκλος συντήρησης αυτών των εξαρτημάτων υποθέτει χρήση 100 ωρών ανά έτος και τακτικό πλύσιμο των διόδων του νερού ψύξης. Η συχνότητα της συντήρησης μεταβάλλεται ανάλογα όταν η μηχανή χρησιμοποιείται υπό συνθήκες που την επιβαρύνουν, όπως εκτεταμένα διαστήματα ψαρέματος με συρτή.
- Ενδέχεται να χρειαστεί αποσυναρμολόγηση ή επισκευές, ανάλογα με το αποτέλεσμα των ελέγχων συντήρησης.
- Τα αναλώσιμα εξαρτήματα και λιπαντικά χάνουν την αποτελεσματικότητά τους με το χρόνο και τη χρήση, ανεξάρτητα από την περίοδο εγγύησης.
- Όταν οδηγείτε σε θαλάσσια, θολά, ή άλλα λασπωμένα, όξινα νερά, θα πρέπει να καθαρίζετε τη μηχανή με φρέσκο νερό μετά από κάθε χρήση.

Το σύμβολο “●” υποδηλώνει εργασία που μπορείτε να εκτελέσετε εσείς.

Το σύμβολο “○” υποδηλώνει εργασία που πρέπει να εκτελεστεί από τον αντιπρόσωπο της Yamaha.

Αντικείμενο	Ενέργειες	Τις πρώ- τες	Κάθε		
		20 ώρες (3 μήνες)	100 ώρες (1 χρόνο)	300 ώρες (3 χρόνια)	500 ώρες (5 χρόνια)
Άνοδος(οι) (εξωτερική)	Έλεγχος ή αντικατάσταση εφόσον χρειάζεται		●/○		
Άνοδος(οι) (κυλινδροκεφαλή, κάλυμμα θερμοστάτη)	Έλεγχος ή αντικατάσταση εφόσον χρειάζεται				○
Άνοδοι (κάλυμμα εξάτμισης, κάλυμμα διόδου νερού ψύξης, κάλυμμα Ανορθωτή Σταθεροποιητή)	Αντικατάσταση				○
Διαρροή νερού ψύξης	Έλεγχος ή αντικατάσταση εφόσον χρειάζεται	○	○		
Μοχλός ασφάλισης του καπακιού	Έλεγχος		●/○		
Κατάσταση εκκίνησης κινητήρα/θόρυβος	Έλεγχος	●/○	●/○		
Ταχύτητα ρελαντί/θόρυβος κινητήρα	Έλεγχος	●/○	●/○		
Φίλτρο καυσίμου (μπορεί να αποσυναρμολογηθεί)	Έλεγχος ή αντικατάσταση εφόσον χρειάζεται	●/○	●/○		
Αγωγός καυσίμου (Υψηλής πίεσης)	Έλεγχος	●	●		
Αγωγός καυσίμου (Υψηλής πίεσης)	Έλεγχος ή αντικατάσταση εφόσον χρειάζεται	○	○		
Αγωγός καυσίμου (Χαμηλής πίεσης)	Έλεγχος	●	●		

Συντήρηση

Αντικείμενο	Ενέργειες	Τις πρώ- τες	Κάθε		
		20 ώρες (3 μήνες)	100 ώρες (1 χρόνο)	300 ώρες (3 χρόνια)	500 ώρες (5 χρόνια)
Αγωγός καυσίμου (Χα- μηλής πίεσης)	Έλεγχος ή αντικατάστα- ση εφόσον χρειάζεται	○	○		
Αντλία καυσίμου	Έλεγχος ή αντικατάστα- ση εφόσον χρειάζεται			○	
Διαρροή καυσίμου/λα- διού	Έλεγχος	○	○		
Βαλβολίνη	Αντικατάσταση	●/○	●/○		
Σημεία γρασαρίσματος	Γρασαρίσμα	●/○	●/○		
Φτερωτή/περίβλημα αν- τλίας νερού	Έλεγχος ή αντικατάστα- ση εφόσον χρειάζεται		○		
Φτερωτή/περίβλημα αν- τλίας νερού	Αντικατάσταση			○	
Προπέλα/παξιμάδι προ- πέλας/κοπίλια	Έλεγχος ή αντικατάστα- ση εφόσον χρειάζεται	●/○	●/○		
Σύνδεσμος/ντίζα ταχυτή- των	Έλεγχος, ρύθμιση ή αντι- κατάσταση εφόσον χρειά- ζεται	○	○		
Μπουζί	Έλεγχος ή αντικατάστα- ση εφόσον χρειάζεται		●/○		
Πίπες/καλώδια μπουζί	Έλεγχος ή αντικατάστα- ση εφόσον χρειάζεται	○	○		
Νερό από από το ενδει- κτικό νερού ψύξης	Έλεγχος	●/○	●/○		
Ντίζα/καλώδιο/χροني- σμός απόκρισης γκαζιού	Έλεγχος, ρύθμιση ή αντι- κατάσταση εφόσον χρειά- ζεται	○	○		
Θερμοστάτης	Έλεγχος ή αντικατάστα- ση εφόσον χρειάζεται		○		
Εισαγωγή νερού ψύξης	Έλεγχος	●/○	●/○		
Γενικός διακόπτης/Δια- κόπτης σταματήματος/ Διακόπτης τσοκ	Έλεγχος ή αντικατάστα- ση εφόσον χρειάζεται	○	○		
Συνδέσεις καλωδιώσεων/ συνδέσεις βύσματος κα- λωδίων	Έλεγχος ή αντικατάστα- ση εφόσον χρειάζεται	○	○		
Τροφοδοσία με καύσιμο (φορητό δοχείο Yamaha)	Έλεγχος και καθαρισμός εφόσον χρειάζεται		○		

RMU34451

Πίνακας συντήρησης 2

Αντικείμενο	Ενέργειες	Κάθε
		1000 ώρες
Οδηγός εξαγωγής/πολλα- πλή εξαγωγής	Έλεγχος ή αντικατάστα- ση εφόσον χρειάζεται	○

RMU28943

Γρασάρισμα

Γράσο Yamaha τύπου A (αδιάβροχο γράσο)

Γράσο Yamaha τύπου D (αντισκληρωτικό γράσο για τον άξονα της προπέλας)

9.9F, 15F

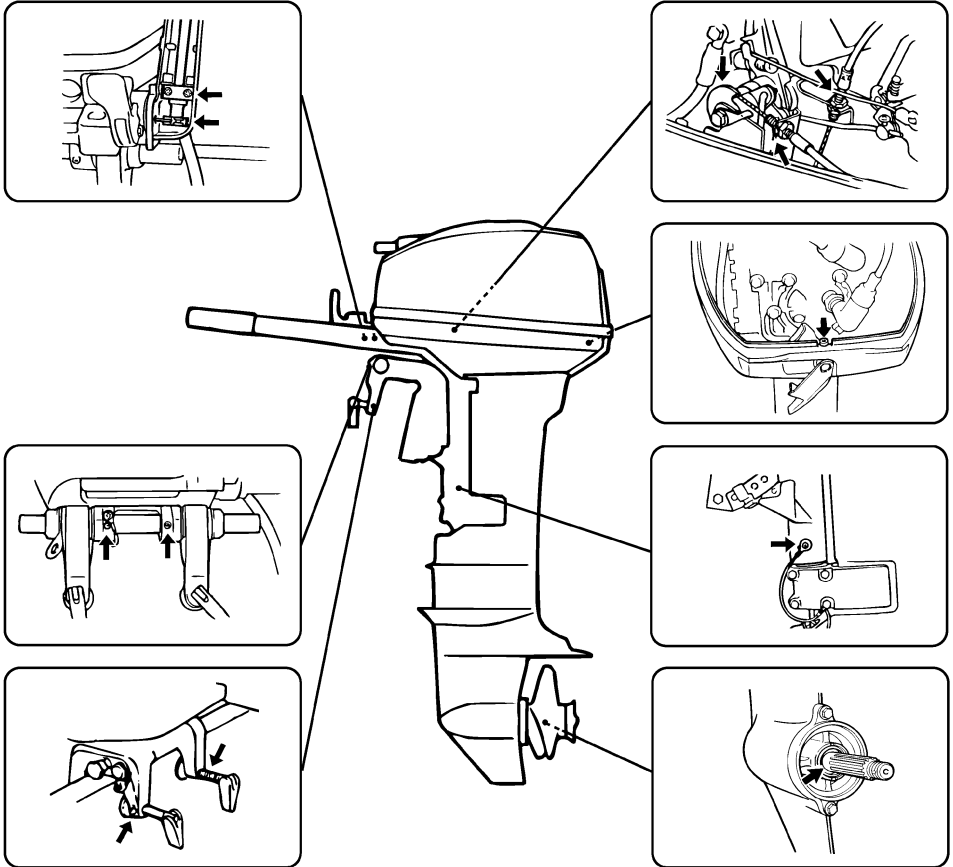

ZMU03315

RMU28957

Καθαρισμός και ρύθμιση του μπουζί

Το μπουζί είναι ένα σημαντικό εξάρτημα της μηχανής και είναι εύκολο να ελεγχθεί. Η κατάσταση του μπουζιού αποτελεί ένδειξη για τη γενικότερη κατάσταση της μηχανής. Για παράδειγμα, αν η κεντρική πορσελάνη του ηλεκτροδίου είναι πολύ άσπρη, μπορεί να υπάρχει διαρροή στον εισαγόμενο αέρα ή πρόβλημα ανάμιξης σ' αυτόν τον κύλινδρο. Μην επιχειρήσετε να διαγνώσετε το πρόβλημα μόνοι σας. Πηγαίνετε την εξωλέμβια στον αντιπρόσωπο της Yamaha. Θα πρέπει περιοδικά να βγάζετε και να εξετάζετε το μπουζί διότι η θερμότητα και τα κατάλοιπα φθείρουν και διαβρώνουν σταδιακά το μπουζί.

1. Αφαιρέστε τις πίπες των μπουζί.
2. Αφαιρέστε το μπουζί. Αν η διάβρωση του ηλεκτροδίου είναι εκτεταμένη ή αν υπάρχουν πολλά κατάλοιπα άνθρακα, θα πρέπει να αντικαταστήσετε το μπουζί με ένα άλλο του σωστού τύπου. **ΠΡΟΕΙΔΟΠΟΙΗΣΗ!** Όταν αφαιρείτε ή τοποθετείτε το μπουζί, προσέξτε να μην καταστρέψετε τον μονωτή. Ο κατεστραμμένος μονωτής επιτρέπει εξωτερικούς σπινθήρες που μπορεί να προκαλέσουν έκρηξη ή πυρκαγιά.

[RWM00561]

Τυπικό μπουζί:
BR7HS-10

3. Φροντίστε να χρησιμοποιήσετε το κατάλληλο μπουζί, αλλιώς ο κινητήρας δεν θα λειτουργήσει σωστά. Πριν τοποθετήσετε το μπουζί, μετρήστε το διάκενο του ηλεκτροδίου με ένα συρμάτινο παχύμετρο. Αντικαταστήστε αν είναι έξω από την προδιαγραφή.

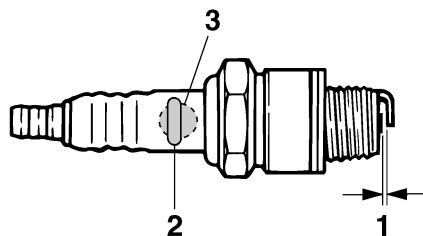

ZMU02179

1. Διάκενο ακίδας
2. Αριθμός εξαρτήματος του μπουζιού
3. Σημάδι αναγνώρισης μπουζιού (NGK)

Διάκενο του μπουζιού:
0.9–1.0 mm (0.035–0.039 in)

4. Όταν βάζετε τη βίδα, σκουπίστε τυχόν βρώμες από το σπειρώμα και μετά βιδώστε την στη σωστή ροπή.

Ροπή του μπουζιού:
25.0 Nm (2.55 kgf-m, 18.4 ft-lb)

ΣΗΜΕΙΩΣΗ:

Αν δεν έχετε εύκαιρο ροπόκλειδο όταν τοποθετείτε το μπουζί, μπορείτε να το βιδώσετε κατά προσέγγιση 1/4 με 1/2 της στροφής μετά το σφίξιμο με τα δάχτυλα. Μόλις βρείτε ροπόκλειδο, πάντως, σφίξτε το μπουζί στη σωστή ροπή.

RMU37450

Έλεγχος του φίλτρου καυσίμου

Ελέγχετε περιοδικά το φίλτρο καυσίμου. Αν βρείτε νερό ή ξένα σωματίδια στο φίλτρο, καθαρίστε ή αντικαταστήστε το. Για τον καθαρισμό ή την αντικατάσταση του φίλτρου καυσίμου, συμβουλευτείτε τον αντιπρόσωπο της Yamaha.

RMU29044

Εξέταση της ταχύτητας ρελαντί

RWM00451

ΠΡΟΕΙΔΟΠΟΙΗΣΗ

- Μην αγγίζετε ή αφαιρείτε ηλεκτρικά εξαρτήματα όταν βάζετε μπροστά ή στη διάρκεια της λειτουργίας.
- Μην πλησιάζετε τα χέρια, τα μαλλιά και τα ρούχα σας στο βολάν και άλλα περιστρεφόμενα μέρη ενώ λειτουργεί ο κινητήρας.

RCM00490

ΠΡΟΣΟΧΗ

Η διαδικασία αυτή πρέπει να εκτελείται με την εξωλέμβια στο νερό. Μπορεί να χρησιμοποιηθεί σύστημα πλυσίματος ή δεξαμενή δοκιμής.

Αν το σκάφος δεν είναι εφοδιασμένο με στροφόμετρο για την εξωλέμβια μηχανή χρησιμοποιήστε ένα στροφόμετρο για τη διαδικασία αυτή. Τα αποτελέσματα μπορεί να διαφέρουν ανάλογα με το αν η δοκιμή γίνεται με το σύστημα πλυσίματος, σε δεξαμενή δοκιμής ή με την εξωλέμβια στο νερό.

1. Βάλτε μπροστά τον κινητήρα και αφήστε τον να ζεσταθεί καλά στη νεκρά ώσπου να λειτουργεί ομαλά.
2. Μόλις ζεσταθεί ο κινητήρας, ελέγξτε αν η ταχύτητα ρελαντί είναι ρυθμισμένη σύμφωνα με την προδιαγραφή. Για περισσότερες πληροφορίες, αναφερθείτε στη σελίδα 8. Αν δυσκολεύεστε να καθορίσετε την ταχύτητα ρελαντί, ή αν η ταχύτητα ρελαντί χρειάζεται διόρθωση, συμβουλευτείτε τον αντιπρόσωπο της Yamaha ή κάποιον άλλο έμπειρο μηχανικό.

RMU29114

Έλεγχος καλωδιώσεων και βυσμάτων

- Βεβαιωθείτε ότι όλα τα βύσματα έχουν συνδεθεί καλά.
- Βεβαιωθείτε ότι το κάθε καλώδιο γείωσης είναι καλά ασφαλισμένο.

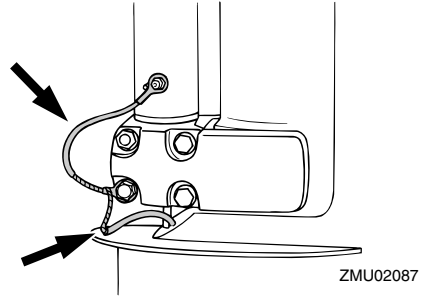

ZMU02087

RMU32112

Έλεγχος της προπέλας

RWM01881

ΠΡΟΕΙΔΟΠΟΙΗΣΗ

Μπορεί να τραυματιστείτε σοβαρά αν ο κινητήρας πάρει μπροστά κατά λάθος ενώ βρίσκεστε κοντά στην προπέλα. Πριν ελέγξετε, αφαιρέσετε ή τοποθετήσετε την προπέλα, τοποθετήστε το μοχλό ταχυτήτων στη νεκρά, στρέψτε το γενικό διακόπτη στη θέση “OFF” (off) και αφαιρέστε το κλειδί, και βγάλτε το συνδετήρα από το διακόπτη σταματήματος του κινητήρα. Κλείστε το διακόπτη αποκοπής μπαταρίας αν υπάρχει στο σκάφος σας.

Μην πιάνετε την προπέλα με το χέρι όταν σφίγγετε ή ξεσφίγγετε το παξιμάδι της προπέλας. Τοποθετήστε ένα ξύλο ανάμεσα στην πλάκα κατά της σπλαιώσης και την προπέλα ώστε να μην μπορεί να γυρίσει η προπέλα.

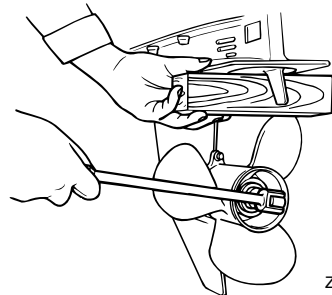

ZMU01897

Σημεία ελέγχου

Συντήρηση

- Ελέγξτε το κάθε πτερύγιο της προπέλας για διάβρωση από σπηλαιώση ή αερισμό, ή άλλη ζημιά.
- Ελέγξτε τον άξονα της προπέλας για τυχόν ζημιές.
- Ελέγξτε τα πολύσφηννα για φθορές ή ζημιές.
- Ελέγξτε μήπως έχει μπλεχτεί πετονιά γύρω από τον άξονα της προπέλας.

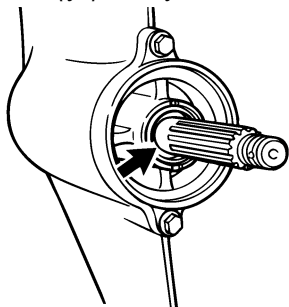

ZMU02274

- Ελέγξτε την τσιμούχα λαδιού του άξονα της προπέλας για τυχόν ζημιές.

RMU30662

Αφαίρεση της προπέλας

RMU29197

Μοντέλα πολύσφηνου

1. Ισιώστε την κοπίλια και τραβήξτε την έξω χρησιμοποιώντας μια πένσα.
2. Αφαιρέστε το παξιμάδι, τη ροδέλα και τον αποστάτη της προπέλας (αν υπάρχει).

ΠΡΟΕΙΔΟΠΟΙΗΣΗ! Μην πιάνετε την προπέλα με το χέρι όταν ξεσφίγγετε το παξιμάδι της προπέλας. [RWM01890]

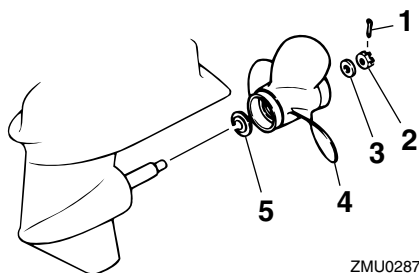

ZMU02877

1. Κοπίλια
2. Παξιμάδι προπέλας

3. Ροδέλα
4. Προπέλα
5. Ροδέλα ώσης

3. Αφαιρέστε την προπέλα, τη ροδέλα (αν υπάρχει) και τη ροδέλα ώσης.

RMU30672

Τοποθέτηση της προπέλας

RMU29234

Μοντέλα πολύσφηνου

RCM00501

ΠΡΟΣΟΧΗ

Χρησιμοποιήστε μια νέα κοπίλια και λυγίστε τις άκρες της καλά. Αλλιώς η προπέλα μπορεί να βγει κατά τη λειτουργία και να χαθεί.

1. Απλώστε γράσο θαλάσσης Yamaha ή αντιδιαβρωτικό γράσο στον άξονα της προπέλας.
2. Τοποθετήστε τον αποστάτη (αν υπάρχει), τη ροδέλα ώσης, τη ροδέλα (αν υπάρχει) και την προπέλα στον άξονα της προπέλας.

ΠΡΟΣΟΧΗ: Φροντίστε να τοποθετήσετε τη ροδέλα ώσης πριν τοποθετήσετε την προπέλα. Αλλιώς, μπορεί να πάθει ζημιά η λεκάνη και ο ομφαλός της προπέλας.

[RCM01881]

3. Τοποθετήστε τον αποστάτη (αν υπάρχει) και τη ροδέλα. Σφίξτε το παξιμάδι της προπέλας στην καθορισμένη ροπή.

Ροπή σφιξίματος του παξιμαδιού της προπέλας:

17.0 Nm (1.73 kgf-m, 12.5 ft-lb)

4. Ευθυγραμμίστε το παξιμάδι της προπέλας με την τρύπα του άξονα της προπέλας. Εισάγετε μια νέα κοπίλια στην τρύπα και λυγίστε τις άκρες της κοπίλιας. **ΠΡΟΣΟΧΗ:** Μην χρησιμοποιείτε ξανά την ίδια κοπίλια. Αλλιώς η προπέλα μπορεί να βγει κατά τη λειτουργία. [RCM01891]

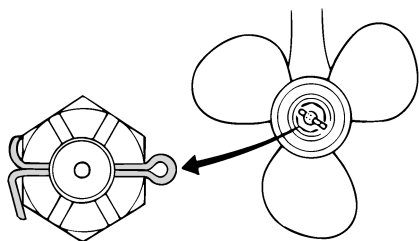

ZMU01805

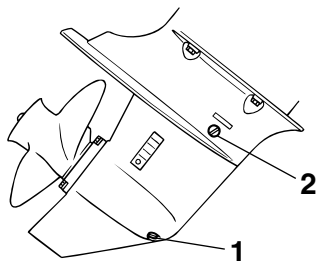

ZMU02064

ΣΗΜΕΙΩΣΗ:

Αν το παξιμάδι της προπέλας δεν ευθυγραμμίζεται με την τρύπα του άξονα της προπέλας όταν το σφίξετε στην καθορισμένη ροπή, σφίξτε το κι άλλο ώστε να ευθυγραμμιστεί με την τρύπα.

RMU29289

Αλλαγή της βαλβολίνης

RWM00800

ΠΡΟΕΙΔΟΠΟΙΗΣΗ

- Βεβαιωθείτε ότι η εξωλέμβια είναι καλά ασφαλισμένη στον καθρέφτη ή σε μια σταθερή βάση. Μπορεί να τραυματιστείτε σοβαρά αν πέσει πάνω σας.
- Ποτέ μην πηγαίνετε κάτω από την κάτω μονάδα όταν είναι ανυψωμένη, ακόμα και αν έχει ασφαλίσει με τον μοχλό ή τον πείρο στήριξης της ανύψωσης. Μπορεί να τραυματιστείτε σοβαρά αν τυχόν πέσει η μηχανή.

1. Δώστε κλίση στην εξωλέμβια ώστε η βίδα αδειάσματος της βαλβολίνης να είναι στο χαμηλότερο σημείο.
2. Τοποθετήστε ένα κατάλληλο δοχείο κάτω από τη θήκη των γραναζιών.
3. Αφαιρέστε τη βίδα αδειάσματος της βαλβολίνης και τη φλάντζα. **ΠΡΟΣΟΧΗ:** Αν υπάρχει υπερβολική ποσότητα μεταλλικών σωματιδίων πάνω στην μαγνητική βίδα αδειάσματος του λαδιού, αυτό μπορεί να υποδηλώνει πρόβλημα στην κάτω μονάδα. Συμβουλευτείτε τον αντιπρόσωπο της Yamaha. [RCM01900]

1. Βίδα αδειάσματος βαλβολίνης
2. Βίδα στάθμης λαδιού

ΣΗΜΕΙΩΣΗ:

- Αν η βίδα αδειάσματος της βαλβολίνης είναι μαγνητική, αφαιρέστε όλα τα μεταλλικά τμήματα από τη βίδα πριν την τοποθετήσετε.
 - Χρησιμοποιείτε πάντα καινούριες φλάντζες. Μην τοποθετείτε χρησιμοποιημένες φλάντζες.
4. Αφαιρέστε τη βίδα στάθμης λαδιού και την φλάντζα ώστε το λάδι να αδειάσει εντελώς. **ΠΡΟΣΟΧΗ:** Εξετάστε τη χρησιμοποιημένη βαλβολίνη αφού την αδειάσετε. Αν η βαλβολίνη είναι γαλακτώδης ή περιέχει μεγάλη ποσότητα μεταλλικών σωματιδίων, μπορεί να έχει πάθει ζημιά το κιβώτιο των γραναζιών. Πηγαίνετε την εξωλέμβια για έλεγχο και επισκευή στον αντιπρόσωπο της Yamaha. [RCM00713]

ΣΗΜΕΙΩΣΗ:

- Για να απαλλαγείτε από το χρησιμοποιημένο λάδι συμβουλευτείτε τον αντιπρόσωπο της Yamaha.
5. Τοποθετήστε την εξωλέμβια σε κάθετη θέση. Χρησιμοποιώντας ένα ειδικό εξάρτημα γεμίσματος (ελαστικό ή με πίεση) ψεκάστε τη βαλβολίνη στην τρύπα της βίδας αδειάσματος.

Συνιστώμενη βαλβολίνη:
 Βαλβολίνη ποδιού SAE#90
 Ποσότητα βαλβολίνης:
 0.250 L (0.264 US qt, 0.220 Imp.qt)

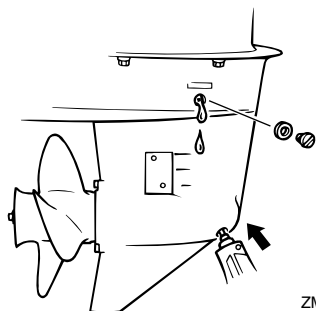

6. Τοποθετήστε μια νέα φλάντζα στη βίδα στάθμης λαδιού. Όταν το λάδι αρχίσει να βγαίνει από την τρύπα της βίδας στάθμης λαδιού, τοποθετήστε και σφίξτε τη βίδα στάθμης λαδιού.

Ροπή σύσφιξης:

9.0 Nm (0.92 kgf-m, 6.6 ft-lb)

7. Βάλτε μια καινούρια φλάντζα στη βίδα αδειάσματος της βαλβολίνης. Τοποθετήστε και σφίξτε τη βίδα αδειάσματος της βαλβολίνης.

Ροπή σύσφιξης:

9.0 Nm (0.92 kgf-m, 6.6 ft-lb)

RMU29302

Καθαρισμός του δοχείου καυσίμου

RWM00920

ΠΡΟΕΙΔΟΠΟΙΗΣΗ

Η βενζίνη είναι εξαιρετικά εύφλεκτη και οι αναθυμιάσεις της είναι εύφλεκτες και εκρηκτικές.

- Αν έχετε ερωτήσεις σχετικά με την σωστή εκτέλεση αυτής της διαδικασίας, επικοινωνήστε με τον αντιπρόσωπο της Yamaha.
- Όταν καθαρίζετε το δοχείο καυσίμου, μην πλησιάζετε σπίθες, τσιγάρα, φλόγες ή άλλες πηγές ανάφλεξης.
- Όταν θέλετε να καθαρίσετε το δοχείο καυσίμου, βγάλτε το έξω από το σκάφος. Εργα-

στείτε σε εξωτερικό χώρο και φροντίστε να υπάρχει καλός εξαερισμός.

- Σκουπίστε αμέσως τυχόν καύσιμο που χυθεί.
- Συναρμολογήστε το δοχείο καυσίμου προσεκτικά. Λάθος συναρμολόγηση μπορεί να προκαλέσει διαρροές, που με τη σειρά τους μπορεί να προκαλέσουν φωτιά ή έκρηξη.
- Απαλλαγείτε από την παλιά βενζίνη σύμφωνα με τους τοπικούς κανονισμούς.

1. Αδειάστε το δοχείο καυσίμου σε ένα κατάλληλο δοχείο.
2. Χύστε μια μικρή ποσότητα του κατάλληλου διαλύματος στο ντεπόζιτο. Τοποθετήστε την τάπα και ανακινήστε το δοχείο. Αδειάστε εντελώς το διάλυμα.

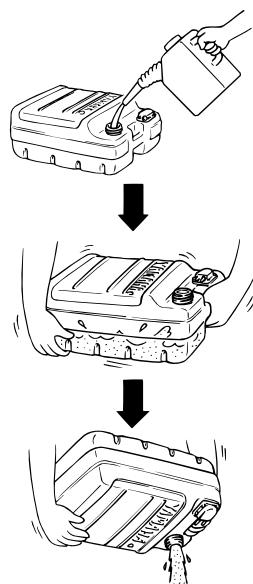

3. Αφαιρέστε τις βίδες που συγκρατούν το σύστημα της σύνδεσης καυσίμου. Τραβήξτε το σύστημα έξω από το δοχείο.

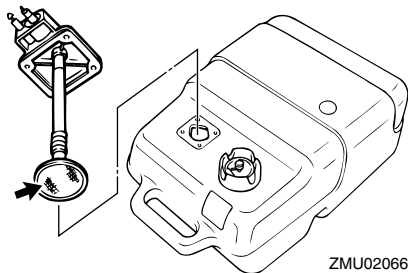

ZMU02066

ΣΗΜΕΙΩΣΗ:

Ελέγχετε τα καλώδια γείωσης που είναι συνδεδεμένα με τις εξωτερικές ανόδους, στα μοντέλα που υπάρχουν. Συμβουλευτείτε τον αντιπρόσωπο της Yamaha για τον έλεγχο και την αντικατάσταση των εσωτερικών ανόδων που είναι συνδεδεμένες στη μονάδα ισχύος.

4. Καθαρίστε το φίλτρο(βρίσκεται στο τέρμα αγωγού αναρρόφησης) μέσα σε ένα κατάλληλο διάλυμα καθαρισμού. Αφήστε το φίλτρο να στεγνώσει.
5. Αντικαταστήστε τη φλάντζα με μια καινούρια. Τοποθετήστε πάλι το σύστημα της σύνδεσης καυσίμου και σφίξτε καλά τις βίδες.

RMU29313

Έλεγχος και αντικατάσταση της(των) ανόδου(ων)

Οι εξωλέμβιες Yamaha προστατεύονται από τη διάβρωση με αναλώσιμες ανόδους. Ελέγχετε περιοδικά τις εξωτερικές ανόδους. Αφαιρείτε την κρούστα από την επιφάνεια των ανόδων. Συμβουλευτείτε τον αντιπρόσωπο της Yamaha σχετικά με την αντικατάσταση των εξωτερικών ανόδων.

RCM00720

ΠΡΟΣΟΧΗ

Μην βιάφετε τις ανόδους, γιατί θα χάσουν την αποτελεσματικότητά τους.

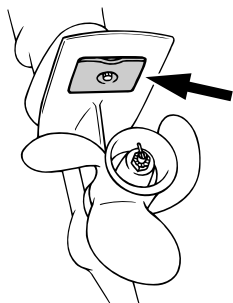

ZMU02067

Αντιμετώπιση προβλημάτων

RMU29427

Διάγνωση προβλημάτων

Πρόβλημα στα συστήματα καυσίμου, συμπίεσης ή ανάφλεξης μπορεί να προκαλέσει δυσκολία στην εκκίνηση, απώλεια ισχύος ή άλλα προβλήματα. Αυτό το τμήμα περιγράφει τους βασικούς ελέγχους και τις πιθανές διορθωτικές ενέργειες, και καλύπτει όλες τις εξωλέμβιες Yamaha. Συνεπώς, ορισμένες περιπτώσεις μπορεί να μην ισχύουν για το μοντέλο σας.

Αν η εξωλέμβια χρειάζεται επισκευή, πηγαίνετε την στον αντιπρόσωπο της Yamaha.

Αν αναβοσβήνει η προειδοποιητική ένδειξη προβλήματος του κινητήρα, συμβουλευτείτε τον αντιπρόσωπο της Yamaha.

Η μίζα δεν λειτουργεί.

Ε. Μήπως έχει εξασθενήσει ή πέσει η χωρητικότητα της μπαταρίας;

Α. Ελέγξτε την κατάσταση της μπαταρίας. Χρησιμοποιήστε μια μπαταρία της συνιστώμενης χωρητικότητας.

Ε. Μήπως έχουν χαλαρώσει ή διαβρωθεί οι συνδέσεις της μπαταρίας;

Α. Σφίξτε τα καλώδια και καθαρίστε τους πόλους της μπαταρίας.

Ε. Μήπως έχει καεί η ασφάλεια του ρελέ ηλεκτρικής εκκίνησης ή του ηλεκτρικού κυκλώματος;

Α. Ελέγξτε για την αιτία της ηλεκτρικής υπερφόρτωσης και επισκευάστε. Αντικαταστήστε την ασφάλεια με μια των σωστών αμπερ.

Ε. Μήπως έχουν βλάβη τα εξαρτήματα της μίζας;

Α. Πηγαίνετε την για σέρβις στον αντιπρόσωπο της Yamaha.

Ε. Μήπως ο μοχλός ταχυτήτων δεν είναι στη νεκρά;

Α. Βάλτε νεκρά.

Ο κινητήρας δεν παίρνει μπροστά (η μίζα λειτουργεί).

Ε. Μήπως έχει αδειάσει το δοχείο καυσίμου;

Α. Γεμίστε το δοχείο με καθαρό, φρέσκο καύσιμο.

Ε. Μήπως το καύσιμο είναι μολυσμένο ή ξεθυμασμένο;

Α. Γεμίστε το δοχείο με καθαρό, φρέσκο καύσιμο.

Ε. Μήπως έχει φράξει το φίλτρο καυσίμου;

Α. Καθαρίστε ή αντικαταστήστε το φίλτρο.

Ε. Μήπως είναι λάθος η διαδικασία εκκίνησης;

Α. Αναφερθείτε στη σελίδα 27.

Ε. Μήπως δεν λειτουργήσε σωστά η αντλία καυσίμου;

Α. Πηγαίνετε την για σέρβις στον αντιπρόσωπο της Yamaha.

Ε. Μήπως το/τα μπουζί έχουν βρωμίσει ή είναι λάθος τύπου;

Α. Ελέγξτε το/τα μπουζί. Καθαρίστε ή αντικαταστήστε με τον συνιστώμενο τύπο.

Ε. Μήπως έχουν τοποθετηθεί λάθος οι πίπες των μπουζί;

Α. Ελέγξτε και επανατοποθετήστε την/τις πίπες.

Ε. Μήπως υπάρχει πρόβλημα στην καλωδίωση της ανάφλεξης;

Α. Ελέγξτε τα σύρματα για φθορές ή σκισίματα. Σφίξτε όλες τις χαλαρές συνδέσεις. Αντικαταστήστε όλα τα φθαρμένα ή κομμένα σύρματα.

Ε. Μήπως έχουν βλάβη τα εξαρτήματα της ανάφλεξης;

Α. Πηγαίνετε την για σέρβις στον αντιπρόσωπο της Yamaha.

Ε. Μήπως δεν έχει συνδεθεί το καλώδιο (κορδόνι) σταματήματος του κινητήρα;

Α. Συνδέστε το καλώδιο.

Ε. Μήπως έχουν πάθει ζημιά τα εσωτερικά εξαρτήματα της μηχανής;

Α. Πηγαίνετέ την για σέρβις στον αντιπρόσωπο της Yamaha.

Ο κινητήρας έχει αρρυθμία ή μπουκώνει.

Ε. Μήπως το/τα μπουζί έχουν βρωμίσει ή είναι λάθος τύπου;

Α. Ελέγξτε το/τα μπουζί. Καθαρίστε ή αντικαταστήστε με τον συνιστώμενο τύπο.

Ε. Μήπως παρεμποδίζεται το σύστημα καυσίμου;

Α. Ελέγξτε τον αγωγό καυσίμου για φθορές ή τσακίσματα, ή για άλλα εμπόδια στο σύστημα καυσίμου.

Ε. Μήπως το καύσιμο είναι μολυσμένο ή ξεθυμασμένο;

Α. Γεμίστε το δοχείο με καθαρό, φρέσκο καύσιμο.

Ε. Μήπως έχει φράξει το φίλτρο καυσίμου;

Α. Καθαρίστε ή αντικαταστήστε το φίλτρο.

Ε. Μήπως έχουν βλάβη τα εξαρτήματα της ανάφλεξης;

Α. Πηγαίνετέ την για σέρβις στον αντιπρόσωπο της Yamaha.

Ε. Ενεργοποιήθηκε το προειδοποιητικό σύστημα;

Α. Βρείτε και διορθώστε την αιτία της προειδοποίησης.

Ε. Μήπως είναι λάθος το διάκενο του μπουζιού;

Α. Ελέγξτε και διορθώστε όπως ορίζεται.

Ε. Μήπως υπάρχει πρόβλημα στην καλωδίωση της ανάφλεξης;

Α. Ελέγξτε τα σύρματα για φθορές ή σκισίματα. Σφίξτε όλες τις χαλαρές συνδέσεις. Αντικαταστήστε όλα τα φθαρμένα ή κομμένα σύρματα.

Ε. Μήπως δεν χρησιμοποιείται το σωστό λάδι κινητήρα;

Α. Ελέγξτε και αντικαταστήστε το λάδι όπως ορίζεται.

Ε. Μήπως ο θερμοστάτης έχει βλάβη ή έχει φράξει;

Α. Πηγαίνετέ την για σέρβις στον αντιπρόσωπο της Yamaha.

Ε. Μήπως οι ρυθμίσεις του καρμπυρατέρ είναι λάθος;

Α. Πηγαίνετέ την για σέρβις στον αντιπρόσωπο της Yamaha.

Ε. Μήπως έχει πάθει ζημιά η αντλία καυσίμου;

Α. Πηγαίνετέ την για σέρβις στον αντιπρόσωπο της Yamaha.

Ε. Είναι κλειστή η βίδα εξαέρωσης του δοχείου καυσίμου;

Α. Ανοίξτε τη βίδα εξαέρωσης.

Ε. Είναι τραβηγμένο έξω το κουμπί τσοκ;

Α. Επιστρέψτε στην αρχική θέση.

Ε. Μήπως η γωνία της μηχανής είναι πολύ ψηλή;

Α. Επιστρέψτε στην κανονική θέση λειτουργίας.

Ε. Μήπως έχει φράξει το καρμπυρατέρ;

Α. Πηγαίνετέ την για σέρβις στον αντιπρόσωπο της Yamaha.

Ε. Μήπως είναι λάθος η σύνδεση του καυσίμου;

Α. Συνδέστε σωστά.

Αντιμετώπιση προβλημάτων

Ε. Μήπως είναι λάθος η ρύθμιση της βαλβίδας γκαζιού;

Α. Πηγαίνατέ την για σέρβις στον αντιπρόσωπο της Yamaha.

Ε. Μήπως έχει αποσυνδεθεί το καλώδιο της μπαταρίας;

Α. Συνδέστε σωστά.

Ηχείο ο βομβητής ή ανάβει η προειδοποιητική ένδειξη.

Ε. Μήπως έχει φράξει το σύστημα ψύξης;

Α. Ελέγξτε την εισαγωγή νερού μήπως έχει φράξει.

Ε. Μήπως είναι χαμηλή η στάθμη λαδιού του κινητήρα;

Α. Γεμίστε το δοχείο λαδιού με αυτό του συνιστώμενου τύπου.

Ε. Μήπως είναι λάθος το εύρος θερμοότητας του μπουζιού;

Α. Ελέγξτε το μπουζί και αντικαταστήστε το με ένα του συνιστώμενου τύπου.

Ε. Μήπως δεν χρησιμοποιείται το σωστό λάδι κινητήρα;

Α. Ελέγξτε και αντικαταστήστε το λάδι με αυτό του συνιστώμενου τύπου.

Ε. Μήπως το λάδι κινητήρα είναι μολυσμένο ή χαλασμένο;

Α. Αντικαταστήστε με φρέσκο, του συνιστώμενου τύπου.

Ε. Μήπως έχει φράξει το φίλτρο λαδιού;

Α. Πηγαίνατέ την για σέρβις στον αντιπρόσωπο της Yamaha.

Ε. Μήπως δεν λειτουργήσε σωστά η αντλία τροφοδοσίας/έγχυσης λαδιού;

Α. Πηγαίνατέ την για σέρβις στον αντιπρόσωπο της Yamaha.

Ε. Μήπως το φορτίο του σκάφους δεν είναι κατανεμημένο σωστά;

Α. Κατανέμετε το φορτίο ώστε το σκάφος να είναι σε επίπεδη θέση.

Ε. Μήπως έχει βλάβη η αντλία νερού ή ο θερμοστάτης;

Α. Πηγαίνατέ την για σέρβις στον αντιπρόσωπο της Yamaha.

Ε. Μήπως υπάρχει υπερβολικό νερό στο σώμα του φίλτρου καυσίμου;

Α. Στραγγίξτε το σώμα του φίλτρου.

Απώλεια ισχύος κινητήρα.

Ε. Μήπως έχει ζημιά η προπέλα;

Α. Επισκευάστε ή αντικαταστήστε την προπέλα.

Ε. Μήπως είναι λάθος το βήμα ή η διάμετρος της προπέλας;

Α. Τοποθετήστε τη σωστή προπέλα για να λειτουργεί η εξωλέμβια στην συνιστώμενη κλίμακα ταχυτήτων (στροφές/λεπτό).

Ε. Μήπως είναι λάθος η γωνία κλίσης;

Α. Διορθώστε τη γωνία κλίσης ώστε να πετύχετε την πιο αποτελεσματική λειτουργία.

Ε. Μήπως η μηχανή έχει τοποθετηθεί σε λάθος ύψος στον καθρέφτη;

Α. Διορθώστε το ύψος της μηχανής στον καθρέφτη.

Ε. Ενεργοποιήθηκε το προειδοποιητικό σύστημα;

Α. Βρείτε και διορθώστε την αιτία της προειδοποίησης.

Αντιμετώπιση προβλημάτων

Ε. Μήπως το κάτω μέρος του σκάφους έχει καλυφθεί από ανάπτυξη θαλάσσιων οργανισμών;
Α. Καθαρίστε το κάτω μέρος του σκάφους.

Ε. Μήπως το/τα μπουζί έχουν βρωμίσει ή είναι λάθος τύπου;
Α. Ελέγξτε το/τα μπουζί. Καθαρίστε ή αντικαταστήστε με τον συνιστώμενο τύπο.

Ε. Μήπως έχουν μπλεχτεί φύκια ή άλλα ξένα σώματα στο σύστημα των γραναζιών;
Α. Αφαιρέστε τα ξένα σώματα και καθαρίστε την κάτω μονάδα.

Ε. Μήπως παρεμποδίζεται το σύστημα καυσίμου;
Α. Ελέγξτε τον αγωγό καυσίμου για φθορές ή τσακίσματα, ή για άλλα εμπόδια στο σύστημα καυσίμου.

Ε. Μήπως έχει φράξει το φίλτρο καυσίμου;
Α. Καθαρίστε ή αντικαταστήστε το φίλτρο.

Ε. Μήπως το καύσιμο είναι μολυσμένο ή ξεθυμασμένο;
Α. Γεμίστε το δοχείο με καθαρό, φρέσκο καύσιμο.

Ε. Μήπως είναι λάθος το διάκενο του μπουζιού;
Α. Ελέγξτε και διορθώστε όπως ορίζεται.

Ε. Μήπως υπάρχει πρόβλημα στην καλωδίωση της ανάφλεξης;
Α. Ελέγξτε τα σύρματα για φθορές ή σκισίματα. Σφίξτε όλες τις χαλαρές συνδέσεις. Αντικαταστήστε όλα τα φθαρμένα ή κομμένα σύρματα.

Ε. Μήπως έχουν βλάβη τα ηλεκτρικά εξαρτήματα;
Α. Πηγαίνετέ την για σέρβις στον αντιπρόσωπο της Yamaha.

Ε. Μήπως δεν χρησιμοποιείται το σωστό καύσιμο;
Α. Αντικαταστήστε με καύσιμο του συνιστώμενου τύπου.

Ε. Μήπως δεν χρησιμοποιείται το σωστό λάδι κινητήρα;
Α. Ελέγξτε και αντικαταστήστε το λάδι με αυτό του συνιστώμενου τύπου.

Ε. Μήπως ο θερμοστάτης έχει βλάβη ή έχει φράξει;
Α. Πηγαίνετέ την για σέρβις στον αντιπρόσωπο της Yamaha.

Ε. Είναι κλειστή η βίδα εξαέρωσης;
Α. Ανοίξτε τη βίδα εξαέρωσης.

Ε. Μήπως έχει πάθει ζημιά η αντλία καυσίμου;
Α. Πηγαίνετέ την για σέρβις στον αντιπρόσωπο της Yamaha.

Ε. Μήπως είναι λάθος η σύνδεση του καυσίμου;
Α. Συνδέστε σωστά.

Ε. Μήπως είναι λάθος το εύρος θερμότητας του μπουζιού;
Α. Ελέγξτε το μπουζί και αντικαταστήστε το με ένα του συνιστώμενου τύπου.

Ε. Μήπως έχει κοπεί ο μίαντας οδήγησης της αντλίας καυσίμου υψηλής πίεσης;
Α. Πηγαίνετέ την για σέρβις στον αντιπρόσωπο της Yamaha.

Ε. Μήπως ο κινητήρας δεν αποκρίνεται σωστά στη θέση του μοχλού ταχυτήτων;
Α. Πηγαίνετέ την για σέρβις στον αντιπρόσωπο της Yamaha.

Ο κινητήρας δονείται υπερβολικά.

Αντιμετώπιση προβλημάτων

Ε. Μήπως έχει ζημιά η προπέλα;

Α. Επισκευάστε ή αντικαταστήστε την προπέλα.

Ε. Μήπως έχει ζημιά ο άξονας της προπέλας;

Α. Πηγαίνετε την για σέρβις στον αντιπρόσωπο της Yamaha.

Ε. Μήπως έχουν μπλεχτεί φύκια ή άλλα ξένα σώματα στην προπέλα;

Α. Αφαιρέστε και καθαρίστε την προπέλα.

Ε. Μήπως έχει χαλαρώσει το μπουλόνι στήριξης της μηχανής;

Α. Σφίξτε το μπουλόνι.

Ε. Μήπως έχει χαλαρώσει ή έχει πάθει ζημιά ο άξονας του τιμονιού;

Α. Σφίξτε ή πηγαίνετε για σέρβις στον αντιπρόσωπο της Yamaha.

RMU29433

Προσωρινές ενέργειες σε επείγουσες περιπτώσεις

RMU29441

Ζημιά από πρόσκρουση

RWM00870

ΠΡΟΕΙΔΟΠΟΙΗΣΗ

Η εξωλέμβια μηχανή μπορεί να πάθει σοβαρή ζημιά από χτύπημα κατά τον χειρισμό ή τη μεταφορά με τρέιλερ. Η ζημιά μπορεί να κάνει την εξωλέμβια όχι ασφαλή για χρήση.

Αν η εξωλέμβια χτυπήσει κάποιο αντικείμενο μέσα στο νερό, ακολουθήστε την παρακάτω διαδικασία.



1. Σβήστε αμέσως τον κινητήρα.
2. Ελέγξτε το σύστημα ελέγχου και όλα τα μέρη για ζημιά. Επίσης, ελέγξτε το σκάφος για ζημιά.
3. Είτε βρείτε κάποια ζημιά είτε όχι, επιστρέψτε στο κοντινότερο λιμάνι αργά και προσεκτικά.
4. Πηγαίνετε την εξωλέμβια για έλεγχο στον αντιπρόσωπο της Yamaha πριν την χρησιμοποιήσετε ξανά.

RMU29533

Η μίζα δεν λειτουργεί

Αν ο μηχανισμός της μίζας δεν λειτουργεί (ο κινητήρας δεν ενεργοποιείται με τη μίζα), μπορείτε να βάλετε μπροστά με το σχοινί εκκίνησης έκτακτης ανάγκης.

RWM01022

ΠΡΟΕΙΔΟΠΟΙΗΣΗ

- Χρησιμοποιήστε αυτή τη διαδικασία μόνο σε περίπτωση έκτακτης ανάγκης, για να επιστρέψετε στο λιμάνι για επισκευή.
- Όταν χρησιμοποιείται το σχοινί ξεκινήματος έκτακτης ανάγκης για να πάρει μπροστά ο κινητήρας, ο μηχανισμός προστασίας από εκκίνηση με ταχύτητα δεν λειτουργεί. Βεβαιωθείτε ότι ο μοχλός του χειριστηρίου είναι στη νεκρά. Αλλιώς μπορεί το σκάφος να κινηθεί ξαφνικά και να προκληθεί ατύχημα.
- Συνδέστε το καλώδιο σταματήματος του κινητήρα σε ένα ασφαλές σημείο στα ρούχα, το χέρι ή το πόδι όταν οδηγείτε.

- Μην συνδέετε το καλώδιο σε ρούχα που μπορεί να σχιστούν. Προσέξτε μην πιαστεί κάπου το κορδόνι και δεν λειτουργήσει.
- Προσοχή μην τραβήξετε κατά λάθος το καλώδιο στη διάρκεια της κανονικής λειτουργίας. Απώλεια ισχύος κινητήρα σημαίνει σημαντική απώλεια ελέγχου του πηδαλιού. Επίσης, χωρίς ισχύ, το σκάφος μπορεί να επιβραδύνει απότομα. Αυτό μπορεί να πετάξει μπροστά τους ανθρώπους και τα αντικείμενα του σκάφους.
- Βεβαιωθείτε ότι δεν στέκεται κανείς πίσω σας όταν τραβάτε το σχοινί εκκίνησης. Μπορεί να τιναχτεί πίσω και να προκαλέσει τραυματισμό.
- Το αφύλαχτο, περιστρεφόμενο βολάν είναι πολύ επικίνδυνο. Απομακρύνετε τα φαρδιά ρούχα και άλλα αντικείμενα όταν βάζετε μπροστά τη μηχανή. Χρησιμοποιείτε το σχοινί ξεκινήματος έκτακτης ανάγκης μόνο σύμφωνα με τις οδηγίες. Μην αγγίζετε το βολάν ή άλλα κινούμενα μέρη όταν λειτουργεί η μηχανή. Μην τοποθετείτε το μηχανισμό της μίζας ή το καπάκι αφού πάρει μπρος ο κινητήρας.
- Μην αγγίζετε το πηνίο ανάφλεξης, το καλώδιο μπουζί ή άλλα ηλεκτρικά εξαρτήματα όταν βάζετε μπροστά ή χειρίζεστε τη μηχανή. Μπορεί να πάθετε ηλεκτροπληξία.

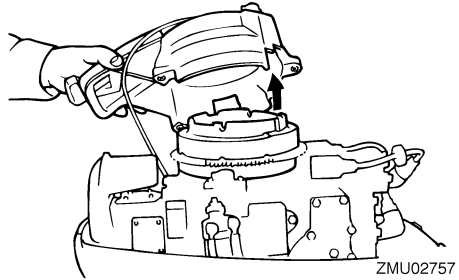

4. Προετοιμάστε τη μηχανή για εκκίνηση. Για περισσότερες πληροφορίες, αναφερθείτε στη σελίδα 27. Βεβαιωθείτε ότι η μηχανή είναι σε νεκρά και ότι ο συνδετήρας είναι συνδεδεμένος με τον διακόπτη σταματήματος. Ο γενικός διακόπτης πρέπει να είναι στη θέση “ON” (on), αν υπάρχει.
5. Αν υπάρχει κουμπί τσοκ, τραβήξτε το έξω όταν ο κινητήρας είναι κρύος. Μόλις πάρει μπροστά ο κινητήρας, επαναφέρετε σταδιακά το κουμπί τσοκ στην αρχική του θέση καθώς ο κινητήρας ζεσταίνεται.
6. Εισάγετε την πλευρά με τον κόμπο του σχοινιού ξεκινήματος έκτακτης ανάγκης στην εγκοπή του ρότορα του βολάν και τυλίξτε το σχοινί αρκετές φορές γύρω από το βολάν δεξιόστροφα.
7. Τραβήξτε δυνατά προς τα έξω για να πάρει μπροστά ο κινητήρας. Επαναλάβετε αν χρειάζεται.

RMU29562

Εκκίνηση έκτακτης ανάγκης

1. Αφαιρέστε το καπάκι.
2. Αποσυνδέστε το καλώδιο προστασίας από εκκίνηση με ταχύτητα από τη μίζα, αν υπάρχει.
3. Αφαιρέστε το κάλυμμα της μίζας/βολάν αφού πρώτα αφαιρέσετε το(τα) μπουλόνι(α).

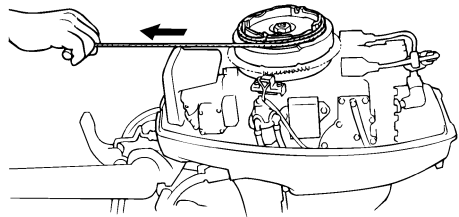

ZMU02758

Αντιμετώπιση προβλημάτων

RMU33501

Μεταχείριση βυθισμένης μηχανής

Αν η εξωλέμβια έχει καλυφθεί από νερό, πηγαί-
νετέ την αμέσως στον αντιπρόσωπο της Yamaha.
Αλλιώς, θα αρχίσει αμέσως η διάβρωση.

ΠΡΟΣΟΧΗ: Μην επιχειρήσετε να χρησιμο-
ποιήσετε την εξωλέμβια μηχανή αν δεν ελεγ-
χθεί πλήρως. [RCM00401]



YAMAHA MOTOR CO., LTD.

Τυπώθηκε στην Ιαπωνία
Μάρτιος 2010-0.1 × 1 CR

Τυπώθηκε σε ανακυκλωμένο χαρτί