



Z250F

BRUGERHÅNDBOG

60V-28199-85-K0

VIGTIGT

ANVEND KUN BLYFRI BENZIN

- Benzin der indeholder bly kan forårsage tab af ydelse og beskadige motoren.
- Anvend ikke olieblandet benzin under indkøringsperioden eller på noget tidspunkt herefter.

**YAMALUBE 2 TAKTS OLIE TIL
PÅHÆNGSMOTORER ANBEFALES**

ZMU01847

Læs denne Brugerhåndbog grundigt inden du betjener din påhængsmotor.

Vigtig information til manualen

KMU25101

Til ejeren

Tak fordi du valgte en Yamaha påhængsmotor. Denne Brugerhåndbog indeholder information der er nødvendig for korrekt betjening, vedligeholdelse og pasning. En grundig forståelse af disse enkle instruktioner vil hjælpe dig med til at opnå den maksimale fornøjelse fra din nye Yamaha påhængsmotor. Hvis du har nogen spørgsmål om betjening eller vedligeholdelse af din påhængsmotor, så ret henvendelse til din Yamaha-forhandler.

I denne Brugerhåndbog adskilles special information på følgende måder.



Sikkerhedsalarmsymbolet betyder **VÆR OPMÆRKSOM! VÆR I BEREDSKAB! DIN SIKKERHED ER PÅ SPIL!**

KWM00780



ADVARSEL

Hvis ikke ADVARSELS instruktionerne følges kan det resultere i alvorlig kvæstelse eller dødsfald på maskinpasseren, en tilskuer eller en person der inspicerer eller reparerer påhængsmotoren.

KCM00700

VIGTIGT:

VIGTIG betyder, at der skal tages specielle forholdsregler for at undgå skader på påhængsmotoren.

BEMÆRK:

BEMÆRK giver nøgleinformation for at gøre procedurer lettere eller mere tydelige.

Yamaha søger til stadighed efter forbedringer i produktdesign og kvalitet. Denne brugerhåndbog indeholder den seneste produktinformation, der er til rådighed ved trykningen, men der kan der være en mindre forskel på din motor og denne håndbog. Hvis

der er nogen spørgsmål om denne håndbog, så ret henvendelse til din Yamaha-forhandler.

For at sikre produktet lang levetid anbefaler Yamaha at produktet bruges - samt at de specificerede, periodiske eftersyn og vedligeholdelsesarbejdet udføres - i overensstemmelse med brugerhåndbogen. Bemærk at hvis vejledningerne ikke følges kan det ikke blot forårsage at produktet ødelægges, men også at garantien gøres ugyldig.

Visse lande har love eller vedtægter, der ikke tillader at man tager produktet ud af det land, hvor det var købt, og det er måske ikke muligt at registrere produktet i det land man rejser til. Derudover dækker garantien muligvis ikke i alle områder. Hvis du planlægger at tage produktet med til et andet land skal du konsultere med forhandleren i det land, hvor produktet blev købt for yderligere oplysninger.

Hvis produktet blev købt brugt skal du kontakte den nærmeste forhandler for kunde-registrering for at blive berettiget til de specificerede services.

BEMÆRK:

Z250FETO og standardtilbehørsdelene bruges som grundlag for forklaringerne og illustrationerne i denne vejledning. Derfor er der måske nogle varenumre, der ikke kan anvendes til hver model.

Vigtig information til manualen

KMU25120

Z250F

BRUGERHÅNDBOG

©2005 af Yamaha Motor Co., Ltd.

1. Edition, oktober 2005

Alle rettigheder forbeholdt.

Al eftertryk eller uautoriseret brug

uden skriftlig tilladelse af

Yamaha Motor Co., Ltd.

forbydes udtrykkeligt.

Trykt i Japan

Indholdsfortegnelse

Generel information	1	Advarselsindikator for motorproblemer.....	15
Registrering af identifikationsnummer	1	Tripmåler	15
Påhængsmotorens serienummer.....	1	Ur	16
Nøglenummer	1	Brændstofmåler.....	16
EU mærkat	1	Brændstofadvarselsslampe	17
Sikkerhedsinformation.....	2	Advarselsslampe for lav batterispænding	17
Vigtige labels	3	Advarselssystem.....	17
Advarselsslabs	3	Advarsel mod overophedning	17
Advarselsslabs	4	Oliestandsadvarsel og advarsel mod oliefiltertilstopning	18
Optankningsinstruktioner	4	Advarsel for vandudskiller	19
Benzin	4	Advarsel om motorproblemer.....	19
Motorolie	4	Betjening.....	21
Krav til batteri	5	Installation.....	21
Batterispecifikationer.....	5	Montering af påhængsmotoren	21
Valg af skrue	5	Indkøring af motor.....	22
Start-i-gear beskyttelse	6	Procedure for HPDI modeller	22
Grundlæggende komponenter.....	7	Eftersyn inden brug.....	23
Hoveddelene	7	Brændstof.....	23
Fjernstyring	7	Olie.....	23
Fjernstyringshåndtag	8	Betjeningsgreb	23
Udløser af lås til frigear	8	Motoren	23
Tomgangshåndtag	8	Betjening efter en lang oplagringsperiode	24
Friktionsindstilling af gashåndtag	9	Påfyldning af brændstof og motorolie	25
Taljerebets stopknap.....	9	Opfyldning af brændstof i modeller uden en kobling til brændstofslange	25
Hovedkontakt	10	Påfyldning af olie for olie indsprøjtningmodeller.....	25
Den elektriske kontakt til trim- og tilt på fjernbetjening eller rorpind.....	10	Betjening af indikator for oliestand.....	26
Elektrisk kontakt til trim og tilt på motorhjelmens bund	10	Betjening af motoren.....	27
Trimanode med anode	11	At tilføre brændstof.....	27
Tilt holderhåndtag for elektrisk trim og tilt eller hydraulisk tilt model.....	11	Start motoren	28
Øverste motorskærms låsehåndtag	12	Opvarm motoren	29
Gennemskylningsudstyr.....	12	Modeller med elektrisk start og prime start	29
Digital omdrejningsmåler.....	12	Gearskift.....	29
Oliestandsindikator (digital type).....	13	Fremad (modeller med rorpind og fjernstyring)	29
Indikator for overophedning (digital type)	13		
Speedometer (digital type).....	13		
Trimmåler (digital type)	14		
Timetæller (digital type).....	14		
Vandudskiller advarselsslampe	15		

Indholdsfortegnelse

Baglæns (modeller med automatisk baglæns lås og elektrisk trim og tilt)	30	systemet.....	49
Stop motoren.....	30	Eftersyn af skrue	50
Procedure	30	At fjerne skruen	51
Trimning påhængsmotor	30	Montering af skruen	52
Justering af trimvinkel	31	Udskiftning af gearolie.....	52
Justering af bådtrim	32	Kontrol og udskiftning af anode(r) ...	53
Vippe op og ned	33	Eftersyn af batteri (for elektrisk start modeller)	54
Procedure for at vippe op.....	33	Tilslutte batteriet	55
Procedure for at vippe ned.....	34	Frakobling af batteriet	56
Sejlads på lavt vand	35	Eftersyn af øverste motorskærm	56
Elektriske trim og tilt modeller / elektriske tilt modeller	35	Beklædning af bådens bund	56
Sejlads under andre forhold	36	Fejlgenopretning.....	57
Vedligeholdelse.....	37	Fejlfinding.....	57
Specifikationer.....	37	Foreløbig aktion i nødstilfælde.....	60
Transport og opbevaring af påhængsmotor	38	Slagskade	60
Opbevaring af påhængsmotor	38	Udskiftning af sikring	61
Procedure	39	Elektrisk trim og tilt / elektrisk tilt fungerer ikke	61
Smøring (olie indsprøjtningmodeller).....	40	Motoren virker ikke.....	61
Pasning af batteri	40	Aktivering af advarsel for lav oliestand.....	61
Skylning af motoren	41	Behandling af neddykket motor	63
Rengøring af påhængsmotoren	42	Procedure.....	63
Eftersyn af motorens malede overflade	42		
Periodisk vedligeholdelse.....	42		
Udskiftningsdele.....	42		
Vedligeholdelseskema	43		
Vedligeholdelseskema (ekstra)	44		
Indfedtning	45		
Rensning og justering af tændrør ...	45		
Eftersyn brændstofsysteem	46		
Kontrol af brændstoffilteret.....	47		
Rengøring af brændstoffilteret	47		
Kontrol af tomgangshastigheden ...	48		
Efterse for vand i motorolietanken	49		
Efterse ledninger og stik	49		
Udstrømning af udstødningsgas	49		
Utæthed af vand	49		
Eftersyn af power trim og tilt			

Generel information

KMU25170

Registrering af identifikationsnummer

KMU25183

Påhængsmotorens serienummer

Påhængsmotorens serienummer er stanset på en label der sidder på bagbords side af bespændingen.

Skriv påhængsmotorens serienummer ned så du har det, når du skal bestille reservedele hos din Yamaha-forhandler eller i tilfælde af, at din påhængsmotor bliver stjålet.

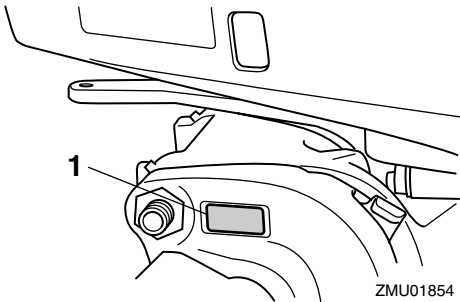

ZMU01854

1. Placering af påhængsmotorens serienummer

sted, der er beregnet for reference, i tilfælde af at du har behov for en ny nøgle.



ZMU01693

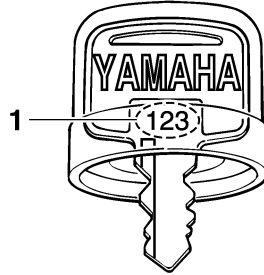

ZMU01694

1. Nøglenummer

KMU25202

EU mærkat

Motorer, der er forsynet med denne label, opfylder visse dele af Europa-Parlamentets direktiver omkring maskineri. Der henvises til denne label og EU's overensstemmelseserklæring for yderligere detaljer.

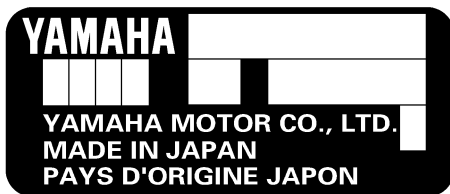

ZMU01692

KMU25190

Nøglenummer

Hvis motoren er udstyret med en hovednøgle til kontakten, er nøgle identifikationsnummeret præget på din nøgle som vist i illustrationen. Registrer dette nummer på det

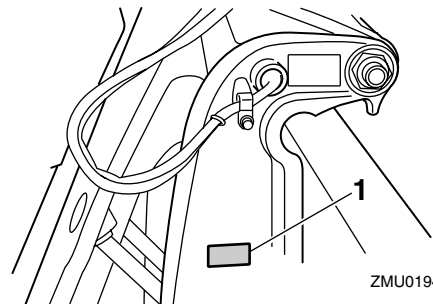

ZMU01947

1. Placering af EU-mærkat

Generel information

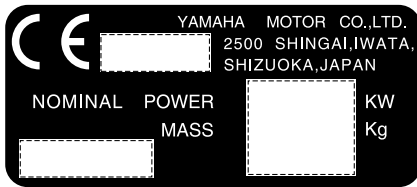

ZMU01696

KMU25371



Sikkerhedsinformation

- Inden påhængsmotoren monteres eller betjenes, skal hele denne vejledning læses. Vejledningen bør give dig en forståelse om motoren og dens betjening.
- Inden båden betjenes, skal alle system- og brugerhåndbøger, der er leveret med den, og alle labels læses. Forvis dig om at du kender alle emnerne inden sejlladsen.
- Giv ikke båden for stor kraft med denne påhængsmotor. For stor motorkraft på båden kan medføre, at du mister kontrollen over den. Den anviste effekt for påhængsmotor bør være lig med eller mindre end det forholdsmæssige antal hestekræfter for båden. Hvis det forholdsmæssige antal hestekræfter for båden er ukendt, så ret henvendelse til forhandleren eller bådens producent.
- Lav ikke ændringer på påhængsmotoren. Ændringer kan gøre motoren uegnet eller usikker at anvende.
- Forkert valg af skruestørrelse kan ikke blot forårsage beskadigelse af motoren men også påvirke brændstofforbruget i negativ retning. Kontakt forhandleren angående den korrekte størrelse.
- Betjen aldrig motoren efter indtagelse af alkohol eller indtagelse af narkotiske stoffer. Ca. 50% af alle bådulykker skyldes indtagelse af rusgifte.
- Hav en redningsvest ombord til hver passager. Det er altid en god ide at benytte en redningsvest under sejlladsen. Som et minimum bør børn og ikke-svømmere altid bære en redningsvest. Alle bør bære en redningsvest, når der er potentielle farer ved sejlladsen.
- Benzin er meget brandfarligt og dets dampe er brandfarlige og eksplosive. Håndter og opbevar brændstof forsigtigt. Kontroller at der ikke er nogen dampe eller utætheder af brændstof inden start af motoren.
- Denne motor udsender udstødningsgasser, som indeholder kullite, en farveløs, lugtfri gas, som kan medføre hjerneskader eller døden, hvis den indåndes. Symptomerne er blandt andet kvalme, svimmelhed og døsighed. Hold cockpit og kahytter godt ventilerede. Undgå blokering af udstødningsrør.
- Efterse gashåndtaget, gearskift og styringen for korrekt funktion inden start af motoren.
- Monter taljerebet fra stopknappen på et sikkert sted på dit tøj, din arm eller din ben under betjening. Hvis du ved et tilfælde forlader roret, vil rebet trække fra kontakten og således stoppe motoren.
- Gør dig bekendt med "Sikkerhed til søs" og regulativerne, hvor du ønsker at gå i havn - og overhold dem.
- Hold dig informeret om vejret. Undersøg vejrudsigterne inden sejlladsen. Undgå sejllads i hårdt vejr.
- Fortæl nogen hvor du tager hen: Efterlad en sejlplan hos en ansvarlig person. Husk at annullere sejlplanen når du kommer tilbage.
- Anvend sund fornuft og god bedømmelse

ved sejladserne. Kend dine begrænsninger og forvis dig om, at du forstår, hvordan båden håndteres under de forskellige forhold, som du kan komme ud for. Foretag sejladserne inden for dine begrænsninger og inden for bådens begrænsninger. Sejl altid båden ved en sikker hastighed og hold altid et vågent øje med forhindringer og andre søfarende.

- Hold altid øje med badende, når du har motoren i gang.
- Hold dig fri af svømmearealer.
- Når der er en badende i vandet i nærheden, skifter du til frigeare eller standser motoren.
- Det er ifølge loven forbudt at bortkaste tomme beholdere, der er brugt til at efterfylde eller udskifte olien. Kontakt forhandleren, hvor du har købt olien, for anvisninger i hvordan man behandler de tomme beholdere.
- Når olien, der smører produktet (motor- eller gearolie), udskiftes skal eventuelt olie-spild tørres op. Påfyld aldrig olie uden at bruge en tragt eller et lignende redskab. Om nødvendigt kan forhandleren oplyse om den korrekte udskiftningsprocedure.
- Man må aldrig bortkaste produktet illegalt. Yamaha anbefaler forhandleren kontaktes angående anvisninger for bortkastning af produktet.

KMU25382

Vigtige labels

KMU25395

Advarselslabels

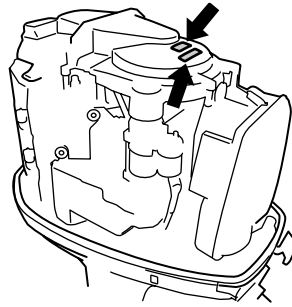

ZMU01858

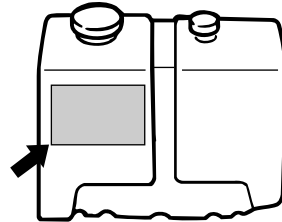

ZMU01948

KMU25401

Label

KWM01260



- Sørg for at skiftekontrollen er i frigeare inden motoren startes. (undtagen 2HP)
- Rør ikke ved og fjern ikke nogle elektriske dele under start eller under kørslen.
- Hold hænder, hår og beklædning borte fra svinghjul og andre roterende dele, når motoren kører.

KMU25451

Label

KUN MOTOROLIE

- Hæld motorolie i denne olietank, ikke benzin.

ANBEFALET OLIE:

Generel information

YAMALUBE 2-TAKTS PÅHÆNGSMOTOR OLIE eller en tilsvarende TC-W3 certificeret påhængsmotor olie.

KWM01270

ADVARSEL

Tilsæt ikke benzin til olietanken. Der kan opstå brand eller eksplosion.

KMU25465

Advarselslabels

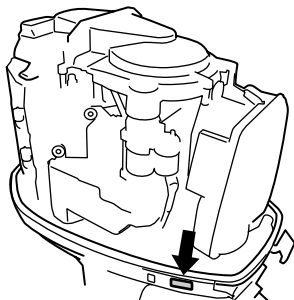

ZMU01949

KMU30690

Label

KCM01480

VIGTIGT:

BRUG KUN BLYFRI UFORTYNDET BENZIN

- Benzin, der indeholder bly, kan forårsage ydelsestab og motorskade.
- Brug ikke benzin der er blandet med olie (færdigblanding).
- Anbefalet motorolie: YAMALUBE 2-takts motorolie til påhængsmotorer.

Se i Brugerhåndbogen.

KMU25540

Optankningsinstruktioner

KWM00010

ADVARSEL

BENZIN OG DAMPE HERFRA ER MEGET BRANDFARLIGE OG EKSPLOSIVE!

- Undgå tobaksrygning, gnister og brug af åben ild eller andre antændelseskil-

der ved påfyldning af brændstof.

- Stop motoren inden optankning.
- Optank i et godt ventileret område. Påfyld transportable brændstoftanke uden for båden.
- Pas på ikke at spilde benzin. Hvis der spildes benzin, skal det omgående tørres op med en tør klud.
- Overfyld ikke brændstoftanken.
- Spænd påfyldningsdækslet ordentligt efter påfyldning.
- Hvis du skulle komme til at sluge benzin, indånde store mængder benzindampe eller få benzin i øjnene, skal du omgående søge lægehjælp.
- Hvis du får benzin på huden, skal det omgående vaskes af med sæbe og vand. Skift tøjet, hvis du får benzin på det.
- Rør ved brændstofstudsens påfyldningsåbning eller tragten for at forhindre gnister på grund af statisk elektricitet.

KCM00010

VIGTIGT:

Anvend kun ny ren benzin, som har været opbevaret i en ren beholder, og som ikke er forurenset med vand eller snavs.

KMU25580

Benzin

Anbefalet benzin:

Almindelig blyfri benzin med et mindste oktantal på 90 (RON).

Hvis der opstår banke eller knaldlyde, skal du bruge et andet benzinmærke eller super blyfrit brændstof.

KMU25670

Motorolie

Yamalube 2 takts påhængsmotor olie anbefales.

fales stærkt til din Yamaha påhængsmotor. Hvis Yamalube 2 takts påhængsmotor olie ikke er tilgængelig, skal en to-takts NMMA - certificeret TC-W3 olie af tilsvarende kvalitet bruges.

Anbefalet motorolie:
YAMALUBE 2 TAKTS PÅ-
HÆNGSMOTOR OLIE

KCM01160

VIGTIGT:

Alvorlig skade kan blive resultatet ved brug af en dårlig olie kvalitet.

KMU25700

Krav til batteri

KCM01060

VIGTIGT:

Anvend ikke et batteri, der ikke opfylder den angivne kapacitet. Hvis der anvendes et batteri, der ikke opfylder specifikationerne, kan det elektriske system fungere dårligt eller blive overbelastet, og det vil medføre skader på det elektriske system.

For elektriske startmodeller, skal du vælge et batteri som overholder følgende specifikationer.

KMU25720

Batterispecifikationer

Minimum amp til koldstart (CCA/EN):
711.0 A
Mindste nominelle ydelse (20HR/IEC):
100.0 Ah

BEMÆRK:

Motoren vil ikke starte, hvis batterispændingen er for lav.

KMU25742

Valg af skrue

Ydelsen af din påhængsmotor afhænger

meget af dit valg af skrue. Et forkert valg af skrue kan give en negativ ydelse men også medføre alvorlige skader på motoren. Motorens hastighed afhænger af skruens størrelse og bådens belastning. Hvis omdrejningstallet er for højt eller for lavt til god motorydelse, vil dette have en negativ effekt på motoren.

Yamahas påhængsmotorer er udstyret med skruer, der giver en god ydelse under alle forhold, men der kan være tilfælde, hvor en skrue med en anden stigning ville være mere passende. Til større belastninger vil en skrue med en mindre stigning være mere egnet, da et korrekt omdrejningstal kan opnås. Modsat er skruer med en større stigning bedre egnet til mindre belastninger.

Yamaha-forhandlerne har et udvalg af skruer, og kan råde dig og montere den skrue på din påhængsmotor, som er bedst egnet til dine anvendelse.

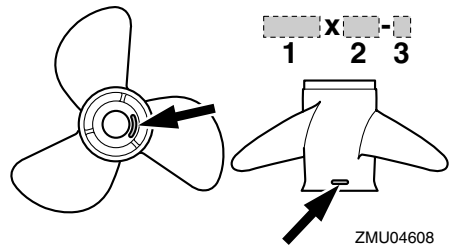

1. Skruediameter i tommer
2. Skruestigning i tommer
3. Skruetype (skruemærke)

BEMÆRK:

Vælg en skrue der lader motoren nå den midterste eller øverste halvdel af betjeningsområdet ved fuld gas med den maksimale bådbelastning. Hvis betjeningsbetingelser som let bådbelastning så lader

Generel information

motorens omdr./min. stige til over det maksimalt anbefalede område, skal gashåndtagsindstillingen reduceres for at holde motoren i det rigtige betjeningsområde.

For instruktioner om at fjerne og montere skruen, se side 50.

KMU25760

Start-i-gear beskyttelse

Yamaha påhængsmotorer, der er påmonteret en billedlabel eller Yamaha-godkendte fjernstyringsenheder er udstyret med start-i-gear beskyttelses anordning(er). Dette udstyr tillader kun, at motoren kan startes, når den står i frigeare. Sæt altid motoren i frigeare, inden den startes.

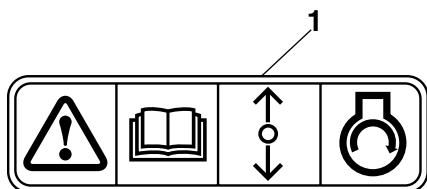

ZMU01713

1. Label for start-i-gear beskyttelse

Grundlæggende komponenter

KMU25797

Hoveddelene

BEMÆRK:

* Er muligvis ikke nøjagtig som vist; er muligvis heller ikke inkluderet som standardudstyr på alle modeller.

Z250F

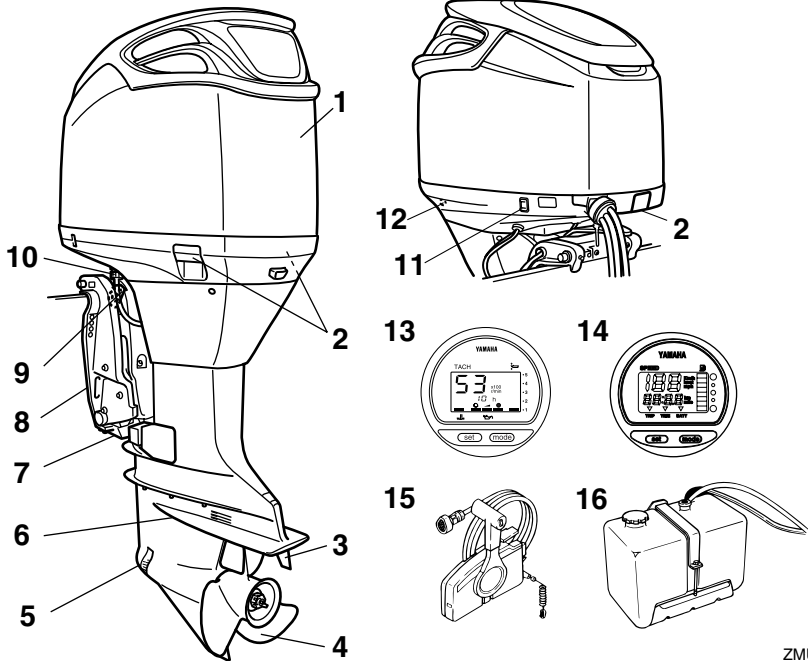

1. Øverste motorskærm
2. Låsehåndtag til øverste motorskærm
3. Trimanode
4. Skrue*
5. Kølevandsindtag
6. Antikavitationsplade
7. Anode
8. BESPÆNDING
9. Tiltholderhåndtag
10. Gennemskylningsudstyr
11. Elektrisk kontakt til trim og tilt
12. Kontrolåbning
13. Digital omdrejningsmåler*
14. Digitalt speedometer*

15. Kontrolboks til fjernbetjening (til sidemontering)*
16. Udvendig oliebeholder*

ZMU02097

KMU26180

Fjernstyring

Fjernstyringshåndtaget aktiverer både skiften og gashåndtaget. De elektriske kontakter er monteret på fjernbetjeningsboksen.

Grundlæggende komponenter

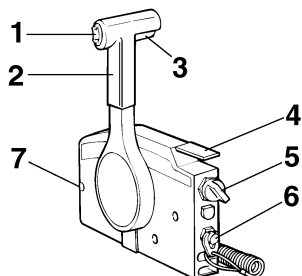

ZMU01723

1. Elektrisk kontakt til trim og tilt
2. Fjernstyringshåndtag
3. Udløser af lås til frigear
4. Tomgangshåndtag
5. Hovedkontakt / chokerkontakt
6. Taljerebets kontakt for motorstop
7. Friktionsindstilling af gashåndtag

KMU26190

Fjernstyringshåndtag

Ved at flytte håndtaget fremad fra frigear positionen sættes gearet i fremadgående gear. Bakgearet indkobles ved at trække håndtaget tilbage fra frigear. Motoren vil fortsætte med at køre i tomgang, indtil håndtaget er flyttet ca. 35° (en pal kan mærkes). Ved at bevæge håndtaget yderligere åbnes der for gashåndtaget, og motoren begynder at accelerere.

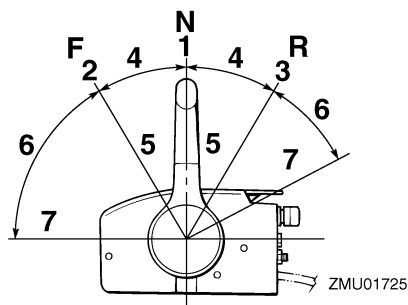

ZMU01725

1. Frigear "N"
2. Fremad "F"

3. Baglæns "R"
4. Skift
5. Helt lukket
6. Gashåndtag
7. Helt åben

KMU26201

Udløser af lås til frigear

For at skifte fra frigear, skal man først trække op i udløseren af lås til frigear.

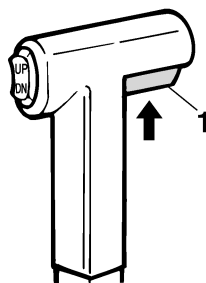

ZMU01727

1. Udløser af lås til frigear

KMU26211

Tomgangshåndtag

For at åbne for gashåndtaget uden at skifte til enten fremad eller bak, skal man sætte fjernstyringshåndtaget i stillingen neutral (frigear) og løfte tomgangshåndtaget.

BEMÆRK:

Tomgangshåndtaget virker kun når fjernstyringshåndtaget er i frigear. Fjernstyringshåndtaget virker kun når tomgangshåndtaget er i lukket position.

Grundlæggende komponenter

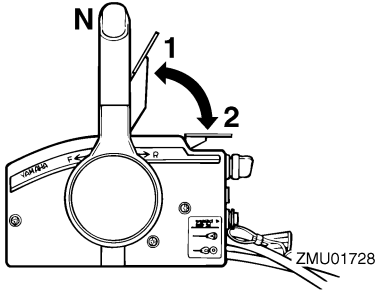

1. Helt åben
2. Helt lukket

KMU25971

Friktionsindstilling af gashåndtag

En friktionsanordning yder justerbar modstand til at flytte gashåndtaget eller fjernstyringshåndtaget, og kan indstilles i henhold til førerens præference.

For at øge modstanden drejes friktionssskruen i urets retning. For at formindske modstanden drejes friktionssskruen mod urets retning.

KWM00031

ADVARSEL

Spænd ikke friktionssskruen for meget. Hvis der er for stor modstand, kan det blive besværligt at bevæge fjernstyringshåndtag eller gashåndtaget, hvilket igen kan føre til uheld.

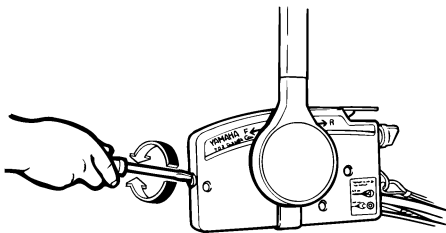

ZMU01714

Når en konstant hastighed ønskes, spændes

justerskruen for at beholde den ønskede stilling af gashåndtaget.

KMU25990

Taljerebets stopknop

Låsepladen skal være monteret på stopkontakten for at motoren kan køre. Taljerebet bør være monteret på et sikkert sted på maskinførerens tøj, arm eller ben. Hvis maskinføreren falder overbord eller forlader roret, vil taljerebet trække låsepladen ud, og herved stoppe tænding til motoren. Dette forhindrer, at båden sejler bort med motoren i gang.

KWM00120

ADVARSEL

- Monter stopknappen på taljerebet på en sikker plads på dit tøj, din arm eller ben under arbejdet.
- Monter ikke taljerebet på tøj som kan rives løst. Taljerebet skal ikke være et sted, hvor det kan blive sammefiltret, så det derved forhindres i at fungere.
- Undgå ved et tilfælde at trække taljerebet under normal kørsel. Tab af motor-kraft betyder i de fleste tilfælde også tab af styrevne. Uden motorkraft vil båden hurtigt nedsætte farten. Dette kan medføre at personer og genstande kan blive kastet fremad i båden.

BEMÆRK:

Motoren kan ikke startes hvis låsepladen er fjernet.

Grundlæggende komponenter

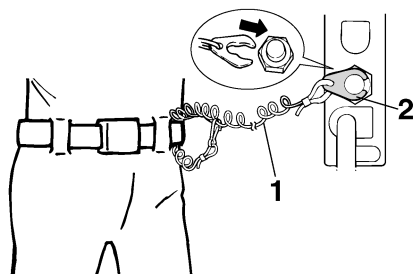

ZMU01716

1. Taljereb
2. Låseplade

KMU26090

Hovedkontakt

Hovedkontakten styrer tændingssystemet; betjeningen beskrives nedenfor.

● "OFF" (slukket)

Når hovedkontakten er i "OFF" (slukket) position, er de elektriske kredsløb afbrudt, og nøglen kan fjernes.

● "ON" (tændt)

Når hovedkontakten er i "ON" (tændt) position, er de elektriske kredsløb tilsluttet, og nøglen kan ikke fjernes.

● "START" (start)

Når hovedkontakten er i "START" (start) position, drejer startmotoren for at starte motoren. Når nøglen løsnes, går den automatisk tilbage til "ON" (tændt) position.

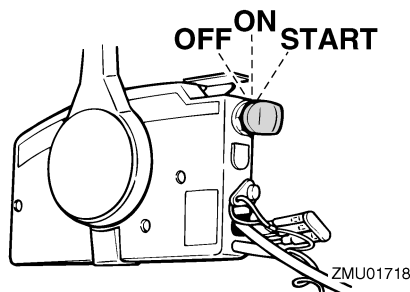

ZMU01718

KMU26141

Den elektriske kontakt til trim- og tilt på fjernbetjening eller rorpind

Det elektriske trim- og tiltsystem justerer påhængsmotorens vinkel i forhold til hækbjælken. Tryk på kontakten "UP" (op) trimmes påhængsmotoren op, og derefter vipper den op. Når du trykker på kontakten "DN" (ned) vippes påhængsmotoren ned og den trimmes ned. Når kontakten slippes, vil påhængsmotoren stoppe i den nuværende stilling.

BEMÆRK:

For instruktioner i at bruge den elektriske kontakt til trim og tilt, se siderne 30 og 33.

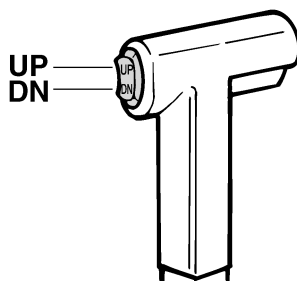

ZMU01720

KMU26151

Elektrisk kontakt til trim og tilt på motorhjelmens bund

Den elektriske trim- og tiltkontakt findes på siden af nederste motorskærm. Tryk på kontakten "UP" (op) trimmer påhængsmotoren op, og vipper den derefter op. Tryk på kontakten "DN" (ned) vipper påhængsmotoren ned og trimmer den ned. Når kontakten slippes, vil påhængsmotoren stoppe i den nuværende stilling.

KWM01030

⚠ ADVARSEL

Anvend kun den elektriske trim- og tiltkontakt på nederste motorskærm, når båden ligger helt stille og motoren er

Grundlæggende komponenter

standset. Forsøg på at anvende denne kontakt, medens båden er i bevægelse, kan øge faren for at falde overbord. Det kan også distrahere føreren, og øge risikoen for kollision med en anden båd eller forhindring.

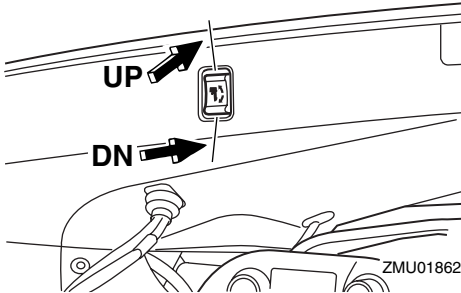

BEMÆRK:

For instruktioner i at bruge den elektriske kontakt til trim og tilt, se side 33.

KMU26241

Trimanode med anode

Trimanoden bør justeres, så styringsbetjeningen kan drejes til enten højre eller venstre ved at brug af samme styrke.

KWM00840

⚠ ADVARSEL

En forkert indstillet trimanode kan gøre det svært at styre. Foretag altid en prøve-sejladss når trimanoden er blevet monteret eller udskiftet for at sikre, at styringen er korrekt. Husk at spænde boltene efter indstillingen af trimanoden.

Hvis båden har tendens til at slække venstre (bagbords side), drej trimanodens bagende til bagbords side "A" i figuren. Hvis båden har tendens til at slække højre (styrbords side), drej trimanodens ende til styrbords side "B" i

figuren.

KCM00840

VIGTIGT:

Trimanoden virker også som anode for at beskytte motoren fra elektrokemisk tæring. Mal aldrig trimanoden, da den erved bliver uvirksom som anode.

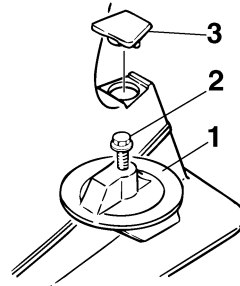

1. Trimanode
2. Bolt
3. Hætte

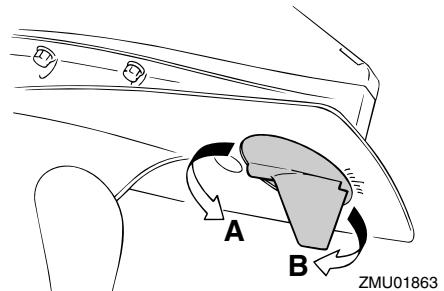

KMU26340

Tilt holderhåndtag for elektrisk trim og tilt eller hydraulisk tilt model

For at holde påhængsmotoren i vippet stilling, låses tilt holderhåndtaget til bespændingen.

Grundlæggende komponenter

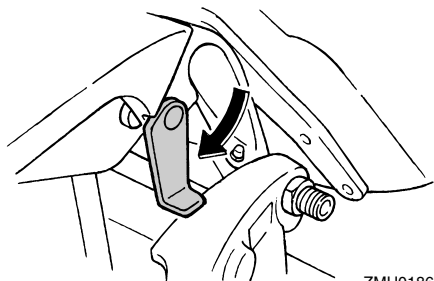

ZMU01864

KMU26391

Øverste motorskærms låsehåndtag

For at fjerne påhængsmotorens øverste motorskærm, skal de forreste og bageste låsehåndtag trækkes op. Derefter skal hjelmen løftes af. Når hjelmen monteres, skal man checke for at være sikker på, at den passer rigtigt ind i gummiforseglingen. Lås derefter hjelmen igen ved at flytte håndtagene nedad.

KCM00550

VIGTIGT:

Indsugningen på øverste motorskærm er ikke beregnet som håndtag og kan brække, hvis den bruges som et sådant.

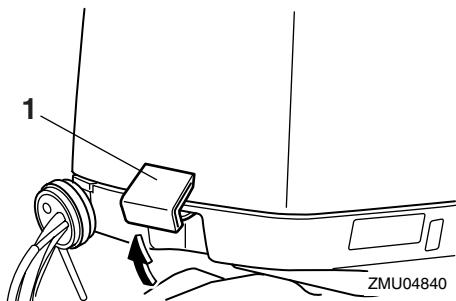

ZMU04840

1. Låsehåndtag til øverste motorskærm

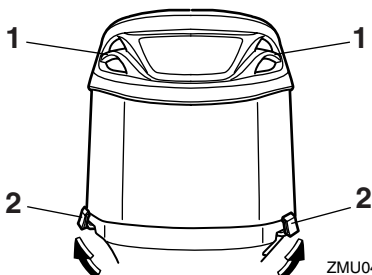

ZMU04841

1. Indsugningen
2. Låsehåndtag til øverste motorskærm

KMU26460

Gennemskylningsudstyr

Dette apparat kan bruges til at rengøre motorens kølevandsgange ved hjælp af en haveslange og postevand.

BEMÆRK:

For detaljer om brug, se side 41.

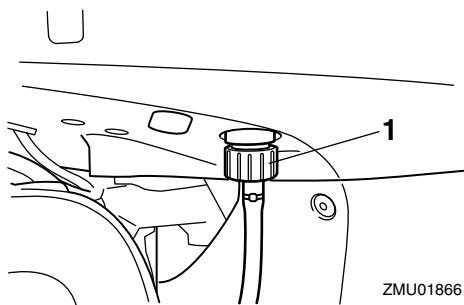

ZMU01866

1. Gennemskylningsudstyr

KMU26491

Digital omdrejningsmåler

Omdrejningstælleren viser omdrejningstallet og har følgende funktioner.

BEMÆRK:

Alle displayets segmenter vil lyse et øjeblik, efter hovedkontakten er tændt, og vil derefter

Grundlæggende komponenter

ter gå tilbage til normal.



1. Omdrejningstæller
2. Trimmåler
3. Timetæller
4. Indikator for oliestand
5. Indikator for overophedning
6. Advarselslampe for vandudskiller
7. Advarselslampe for motorproblemer
8. Indstillingsknap
9. Funktionsknap

BEMÆRK:

Vandudskilleren og advarselslampen for motorfejl fungerer kun hvis motoren er udrustet med de hensigtsmæssige funktioner.

KMU26550

Oliestandsindikator (digital type)

Denne indikator viser motorolieniveauet. Hvis olieniveauet falder til under det laveste niveau, vil advarselslampen begynde at blinke. For yderligere information, se side 18.

KCM00030

VIGTIGT:

Kør ikke med motoren uden olie. Motoren vil blive alvorligt beskadiget.

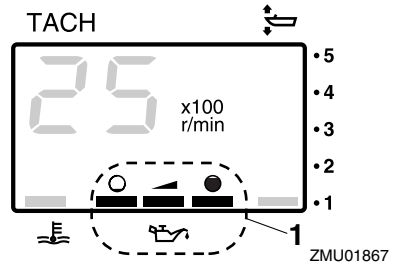

1. Indikator for oliestand

KMU26581

Indikator for overophedning (digital type)

Hvis motorens temperatur bliver for høj, vil advarselslampen begynde at blinke. For yderligere information i at læse indikatoren, se side 17.

KCM00050

VIGTIGT:

Kør ikke videre med motoren, hvis indikatoren for overophedning er tændt. Motoren vil blive alvorligt beskadiget.

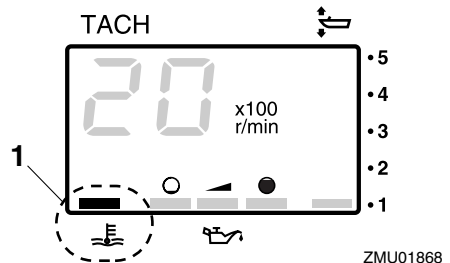

1. Indikator for overophedning

KMU26600

Speedometer (digital type)

Dette instrument viser bådens hastighed.

Grundlæggende komponenter

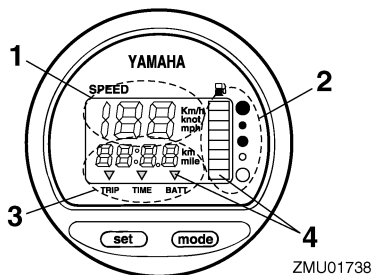

1. Speedometer
2. Brændstofmåler
3. Tripmåler/ur/voltmeter
4. Advarselslampe(r)

BEMÆRK: _____

Når hovedkontakten først er tændt, vises alle displayets segmenter som en test. Efter et par sekunder skifter instrumentet til normal betjening. Hold øje med instrumentet, når der tændes for hovedkontakten for at sikre at alle segmenter tændes.

BEMÆRK: _____

Speedometeret kan vise km/t, mph eller knob afhængigt af brugerens ønske. Vælg den ønskede måleenhed ved at indstille omskifterkontakten på bagsiden af instrumentet. Se indstillingerne på billedet.

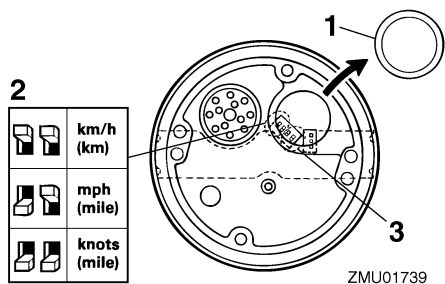

1. Hætte
2. Omskifterkontakt (for hastighedsenhed)

3. Omskifterkontakt (for brændstofsender)

KMU26620

Trimmåler (digital type)

Dette instrument viser trimvinklen på din påhængsmotor.

BEMÆRK: _____

- Husk den trimvinkel, som passer bedst til din båd under de forskellige forhold. Indstil trimvinklen til det ønskede med den elektriske trim- og tiltkontakt.
- Hvis trimvinklen på din motor overgår trimbetjeningsområdet, vil topsegmentet på trimmåler displayet blinke.

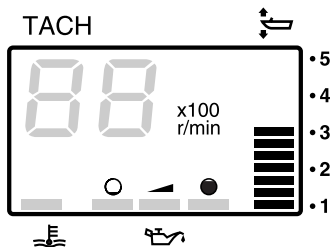

ZMU01869

KMU26650

Timetæller (digital type)

Dette instrument viser det antal timer, som motoren har kørt. Det kan indstilles til at vise det totale antal timer eller antallet af timer for den aktuelle tur. Displayet kan også tændes og slukkes.

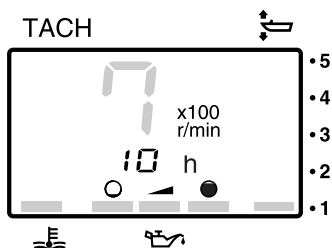

ZMU01870

Grundlæggende komponenter

- Ændring af display format
- Ved at trykke på “mode” (funktions-) knappen ændrer displayet format i følgende mønster:
- Total antal timer → Trip timer → Display slukket
- Nulstilling af triptimer
- Ved på samme tid at trykke på “set” (indstillings-) og “mode” (funktions-) knapperne i mere end 1 sekund, mens triptimerne vises, nulstiller det triptælleren.

BEMÆRK:

Det totale antal timer, som motoren har kørt, kan ikke nulstilles.

KMU26670

Vandudskiller advarselslampe

Denne indikator vil blinke, når der er for meget vand i vandudskilleren (brændstoffilteret). I sådanne tilfælde, stop motoren og tap vandet af brændstoffiltret. For yderligere information, se siderne 19 and 47.

KCM00910

VIGTIGT:

Benzin blandet med vand kan forårsage skade på motoren.

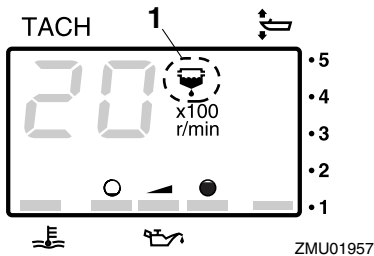

1. Advarselslampe for vandudskiller

KMU26680

Advarselsindikator for motorproblemer

Denne indikator vil blinke, hvis der er funktionsfejl ved motoren.

KCM00920

VIGTIGT:

I sådanne tilfælde vil motoren ikke virke ordentligt. Kontakt omgående en Yamaha-forhandler.

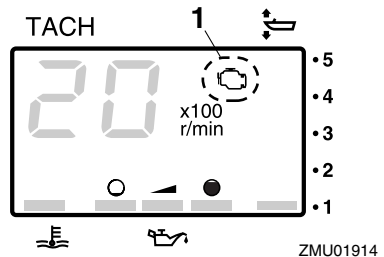

1. Advarselslampe for motorproblemer

KMU26690

Tripmåler

Dette instrument viser den afstand, som båden har sejlet, siden det sidst blev nulstillet. Tryk på “mode” (funktions-) knappen gentagne gange, indtil indikatoren på forsiden af instrumentet peger på “TRIP” (trip). For at nulstille tripmåleren skal der trykkes på “set” (indstillings-) og “mode” (funktions-) knapper på samme tid.

Grundlæggende komponenter

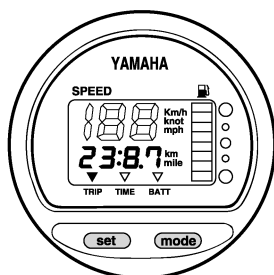

ZMU01743

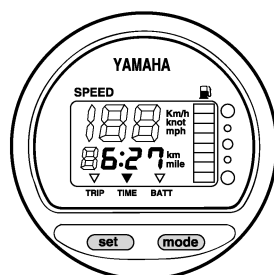

ZMU01744

BEMÆRK:

- Afstanden vises i kilometer eller miles afhængigt af den valgte måleenhed for speedometeret.
- Afstanden holdes i hukommelsen, som beskyttes med strøm fra batteriet. De lagrede data går tabt, hvis batteriet afmonteres.

KMU26700

Ur

Tryk på "mode" (funktions-) knappen gentagne gange, indtil indikatoren på forsiden af måleinstrumentet peger på "TIME" (tid). For at stille uret, skal du være sikker på at måleinstrumentet er i "TIME" (tids-) funktion. Tryk på "set" (indstillings-) knappen; timedisplayet vil begynde at blinke. Tryk på "mode" (funktions-) knappen indtil den ønskede time vises. Tryk på "set" (indstillings-) knappen igen, minutdisplayet vil begynde at blinke. Tryk på "mode" (funktions-) knappen indtil det ønskede minut vises. Tryk på "set" (indstillings-) knappen igen for at starte uret.

BEMÆRK:

Uret kører på strøm fra batteriet. Hvis batteriet frakobles, stopper uret. Indstil uret igen efter tilslutning af batteriet.

KMU26710

Brændstofmåler

Brændstofniveauet vises med otte segmenter. Når alle segmenterne ses, er brændstofftanken fuld.

KCM00860

VIGTIGT:

Følerne på en Yamaha brændstofftank, varierer fra almindelige følere. Forkert indstilling af omskifterkontakten på instrumentet vil give en falsk aflæsning. Ret henvendelse til din Yamaha-forhandler om korrekt indstilling af omskifterkontakten.

BEMÆRK:

Aflæsning af brændstofstanden kan være påvirket af sensorens stilling i brændstofftanken, og båden holdning på vandet. Betjening med bov-op trim eller fortsat drejning kan give forkerte aflæsninger.

Grundlæggende komponenter

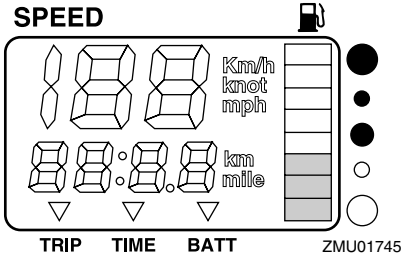

KMU26720

Brændstofadvarselampe

Hvis brændstofniveauet falder til ét segment, vil advarselsegmentet for brændstofniveauet begynde at blinke.

KCM00880

VIGTIGT:

Kør ikke videre med motoren med fuld gas, hvis noget af advarseludstyret er aktiveret. Sejl tilbage til havnen for lav motorhastighed.

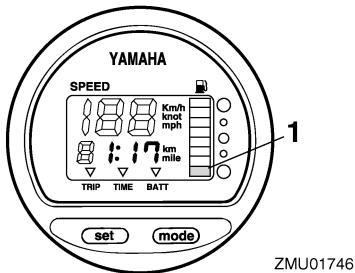

1. Advarselsegment for brændstofs niveau

KMU26730

Advarsel lampe for lav batterispænding

Hvis batterispændingen falder, vil displayet automatisk tænde og begynde at blinke.

KCM00870

VIGTIGT:

Sejl hurtigt tilbage til havnen, hvis noget

af advarseludstyret er aktiveret. For opladning af batteriet skal du rette henvendelse til din Yamaha forhandler.

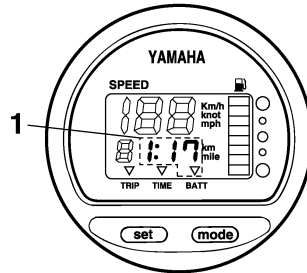

1. Indikator for lavt batteri

KMU26801

Advarselssystem

KCM00090

VIGTIGT:

Kør ikke videre med motoren, hvis noget af advarseludstyret er aktiveret. Ret henvendelse til din Yamaha-forhandler, hvis problemet ikke kan findes og rettes.

KMU26816

Advarsel mod overophedning

Denne motor har et udstyr til advarsel mod overophedning. Hvis motorens temperatur stiger for meget, vil et advarseludstyr blive aktiveret.

Aktivering af advarseludstyr

- Motorens hastighed vil automatisk blive sænket til ca. 2000 omdr/min.
- Hvis den er udstyret med en advarsel lampe for overophedning, vil den lyse eller blinke.

Grundlæggende komponenter

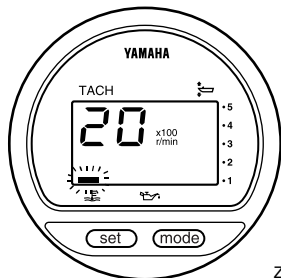

ZMU01757

- Brummeren vil lyde (hvis udstyret på rorpinden, kontrolboksen til fjernbetjening eller hovedkontaktpanelet).

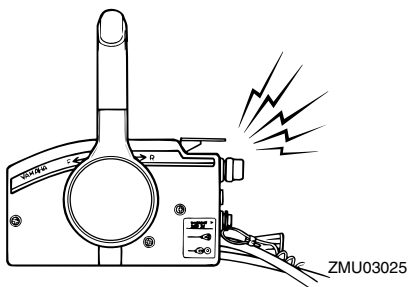

ZMU03025

Hvis advarselssystemet aktiveres, så stop motoren og efterse om kølevandsindtaget er tilstoppet.

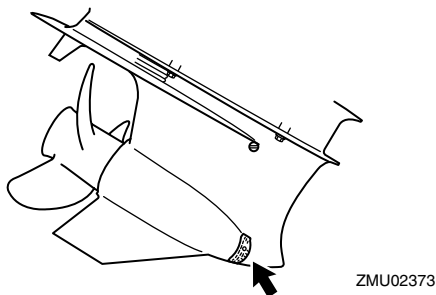

ZMU02373

KMU26846

Oliestandsadvarsel og advarsel mod oliefiltertilstopping

Olieindsprøjtningmodeller

Denne motor har et advarselssystem for oli-

eniveau. Hvis olieniveauet faldet til under nederste begrænsning, vil advarselssystemet blive aktiveret.

Aktivering af advarselssystem

- Motorens hastighed vil automatisk blive sænket til ca. 2000 omdr./min.
- Advarselsskiven for olieniveauet vil lyse eller blinke.

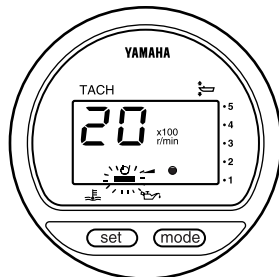

ZMU03942

- Brummeren vil lyde (hvis udstyret på rorpinden, kontrolboksen til fjernbetjening eller hovedkontaktpanelet).

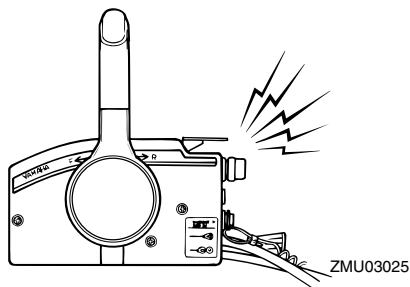

ZMU03025

Hvis advarselssystemet er aktiveret, så stop motoren og kontroller årsagen.

BEMÆRK:

Advarslen for tilstopping af oliefilteret er den samme som advarslen for lavt olieniveau og overophedning. For at gøre fejlfindingen lettere, så kontroller først om motoren er overophedet, om olieniveauet er korrekt og til sidst om oliefilteret er tilstoppet.

Grundlæggende komponenter

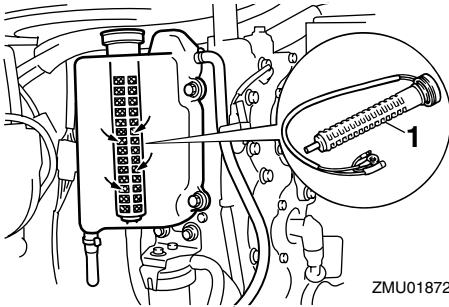

1. Oliefilter

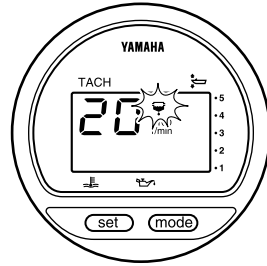

- Der vil lyde en brummer.

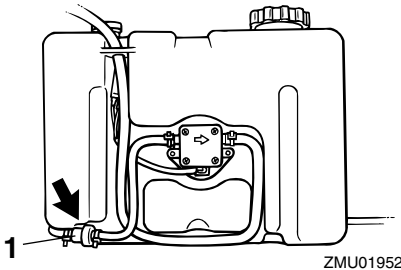

1. Oliefilter

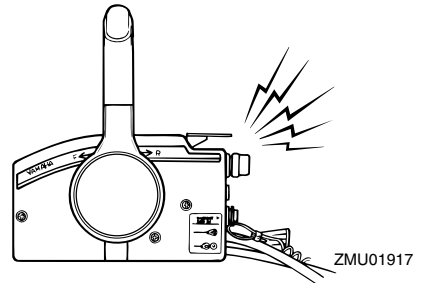

- Hvis advarselssystemet er aktiveret, så stop motoren og kontroller brændstoffiltret.

KMU30551

Advarsel for vandudskiller

Denne motor har et kombinations brændstoffilter / vandudskiller og et tilknyttet advarselssystem. Hvis vandet der udskilles fra brændstoffet overstiger en bestemt mængde, vil advarselssystemet blive aktiveret.

Aktivering af advarselsudstyr

- Advarselslampen for vandudskiller vil blinke (digital omdrejningstæller).

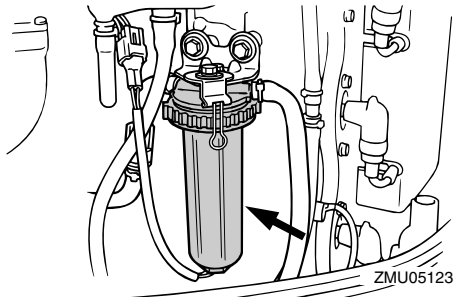

BEMÆRK: _____

For yderligere information, se side 47.

KMU26880

Advarsel om motorproblemer

Når der opdages en funktionsfejl ved motoren, vil advarselslampen for motorproblemer lyse. I sådanne tilfælde vil motoren ikke virke

Grundlæggende komponenter

ordentligt. Kontakt omgående en Yamaha-forhandler.

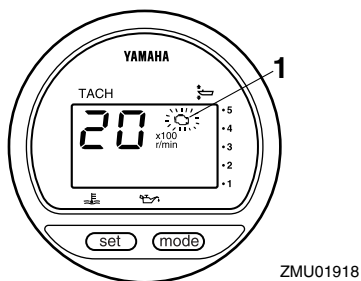

1. Advarselslampe for motorproblemer

KMU26901

Installation

KCM00110

VIGTIGT:

En forkert motorhøjde eller forhindring af vandgennemstrømningen (som f.eks. designet eller tilstanden på båden eller tilbehør, som f.eks. badestiger eller transducere til ekkolod) kan give lufthuller i vandet, hvis båden sejler med stor hastighed. Der kan opstå alvorlig skade, hvis motoren kører kontinuerligt med lufthuller i vandet.

BEMÆRK:

Ved test i vandet, skal man efterse bådens flydeevne, når den ligger stille med maksimal belastning. Kontroller om det statiske vandniveau på udstødningshuset er lavt nok til at forhindre, at der kommer vand ind i motorrummet, fra bølgerne, når påhængsmotoren ikke kører.

KMU26910

Montering af påhængsmotoren

KWM00820

ADVARSEL

- Hvis man giver båden for stor effekt, kan det medføre alvorlig ustabilitet. Monter ikke en påhængsmotor med flere hestkræfter end det maksimale som indikeres på bådens dataplade. Hvis båden ikke har en dataplade så ret henvendelse til bådproducenten.
- Informationen i dette afsnit er kun vejledende. Det er ikke muligt at give komplette instruktioner for alle mulige båd- og motorkombinationer. Den korrekte montering afhænger delvist af erfaring

og kombinationen af båd og motor.

KWM00830

ADVARSEL

Forkert montering af påhængsmotoren kan medføre farlige forhold, som f.eks. dårlig håndtering, tab af kontrol eller brandfare. Overhold derfor følgende:

- For permanent monterede modeller, bør din forhandler eller en anden person med kendskab til korrekt rigning montere motoren. Hvis du selv monterer motoren, bør du instrueres af en erfaren person.
- For bærbare modeller bør din forhandler eller en anden person med erfaring med montering af påhængsmotorer vise dig, hvordan du monterer din motor.

Monter påhængsmotoren på bådens centerlinie (køllinie), og forvis dig om, at selve båden er velafbalanceret. Ellers vil båden blive svær at styre. For både uden køl eller som er asymmetriske, bør du rette henvendelse til din forhandler.

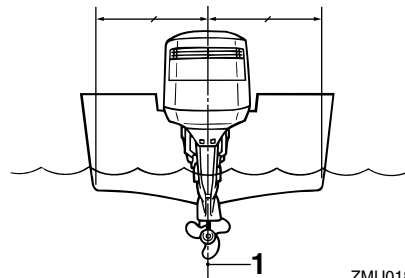

ZMU01873

1. Centerlinie (køllinie)

KMU26950

Monteringshøjde

For at sejle din båd med størst mulige effektivitet skal bådens og påhængsmotorens vandmodstand (fremdrivningsmodstand)

Betjening

være mindst mulig. Påhængsmotorens monteringshøjde har stor indflydelse på vandmodstanden. Hvis monteringshøjden er for høj, er der tendens til at der opstår kavitation, hvilket således reducerer drivkraften og forårsager, at motoren overopvarmer. Hvis monteringshøjden er for lav, vil vandmodstanden blive forøget og dermed nedsætte motorens effektivitet. Monter påhængsmotoren, så antikavitationspladen er 130 mm (5 in.) over bådens bund.

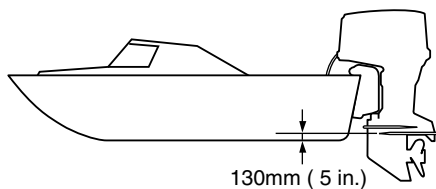

ZMU02098

BEMÆRK:

- Den optimale monteringshøjde for påhængsmotoren afhænger af en kombination af båd og motor og den ønskede anvendelse. Prøvesejladser med forskellige højder kan hjælpe med til at bestemme den optimale monteringshøjde. Ret henvendelse til din Yamaha-forhandler eller bådproducent for yderligere information om den korrekte monteringshøjde.
- For instruktioner i at indstille trimvinklen på påhængsmotoren, se side 30.

KMU27041

Indkøring af motor

Den nye motor kræver en periode med indkøring for at tilpasse overfladerne på de bevægelige dele, så de slides ens. Korrekt indkøring vil hjælpe med til at sikre motoren

en korrekt ydelse og et langt liv.

KCM00750

VIGTIGT:

- Hvis indkøringsproceduren ikke overholdes, kan det føre til en reduceret levetid af motoren eller endog alvorlige skader på motoren.
- Anvend ikke blandingsbenzin i denne motor, da det kan forårsage, at kulaflejringerne sætter sig på brændstofindsprøjtningen og giver motorproblemer.
- Følg instruktionerne for indkøringen omhyggeligt.

BEMÆRK:

Efterlad labelen der er afbildet nedenfor på øverste motorskærm indtil indkøringsproceduren er tilendebragt. Den kan fjernes bagefter.



- Ⓚ Brændstof blandet med olie må ikke anvendes under indkøring eller andre omstændigheder.

ZMU01964

KMU27090

Procedure for HPDI modeller

Kør motoren med belastning (i gear, med

skruen monteret), som følger.

1. De første 10 minutter:
Kør motoren med lavest mulige hastighed. En hurtig tomgang i frigear er bedst.
2. De næste 50 minutter:
Åbn ikke gashåndtag mere end halvt (ca. 3000 omdr./min.). Varier motorhastigheden jævnlige. Hvis du har en letplanende båd, så åbn gashåndtaget helt til båden begynder at plane og nedsæt derefter gashåndtaget til ca. 3000 omdr./min. eller mindre.
3. 2. time:
Åbn gashåndtaget helt til båden planer og nedsæt derefter motorens hastighed til tre fjerdedels gas (ca. 4000 omdr./min.). Varier motorhastigheden jævnlige. Kør ved fuld gas i et minut, lad den derefter køre ca. 10 minutter for tre fjerdedels gas eller mindre for at lade motoren køle af.
4. 3. til 10. time:
Undgå at køre med fuld gas i mere end 5 minutter ad gangen. Lad motoren køle ned mellem kørslerne med fuld gas. Varier motorhastigheden jævnlige.
5. Efter de første 10 timer:
Kør normalt med motoren.

KMU27102

Eftersyn inden brug

KWM00080



Hvis nogle af emnerne ved eftersyn inden brug ikke virker som de skal, så få dem efterset inden kørsel med påhængsmotoren. Ellers kan der opstå alvorlige ulykker.

KCM00120

VIGTIGT:

Start ikke motoren ude af vandet. Overop-

hedning og alvorlige motorskader kan blive følgen.

KMU27111

Brændstof

- Efterse at du har rigeligt med brændstof til din tur.
- Kontroller at der ikke er nogen utætheder af brændstof eller benzindampe.
- Efterse brændstofrørforbindelser for at være sikker på, at de er tætte (hvis udstyret med en Yamaha brændstoftank eller bådtdank).
- Sørg for at brændstoftanken er placeret på en sikker, flad overflade, og at brændstofrøret ikke er bøjet eller fladtrykt, ej heller at der er sandsynlighed for at få kontakt med skarpe objekter (hvis udstyret med en Yamaha brændstoftank eller bådtdank).

KMU27120

Olie

- Kontroler for at være sikker på at have rigeligt med olie til din tur.

KMU27130

Betjeningsgreb

- Efterse gashåndtag, gearskift og styring for korrekt funktion inden du starter motoren.
- Betjeningsgrebene bør arbejde glat og let, uden friktion eller unaturlig frigang.
- Se efter løse eller ødelagte forbindelser.
- Efterse betjeningen af start og stop kontakterne, når påhængsmotoren er i vandet.

KMU27150

Motoren

- Efterse motoren og motor vibrationsdæmperen.
- Se efter løse eller ødelagte beslag.
- Efterse om skruen er beskadiget.
- Efterse at batteriet er i god stand og at batteritilslutningerne er fastgjort.

Betjening

KMU27221

Betjening efter en lang opladningsperiode

Ved kørsel med motoren efter lang tids opbevaring (12 måneder) gøres følgende:

1. Start motoren. Lad den køre i tomgang.

KWM00090

ADVARSEL

- Rør ikke ved eller fjern ingen elektriske dele under start eller under kørslen.
- Hold hænder, hår og beklædning borte fra svinghjul og andre roterende dele, når motoren kører.

2. Se efter om der flyder olie rundt i olielødningsrørene. Hvis olielødningsrørene er blevet udluftede, vil smøresystemet levere olie, som normalt. Hvis der ikke er nogen olie gennemstrømning efter 10 minutters tomgang, så kontakt din Yamaha-forhandler.

KCM00560

VIGTIGT:

- Husk at foretage de ovennævnte eftersyn ved kørsel med motoren efter lang tids opbevaring. Ellers kan der opstå motorstop.
- Brug kun uførtynet benzin. Hvis der anvendes blandingsbenzin kan brændstofindsprøjtningen blive beskadiget.

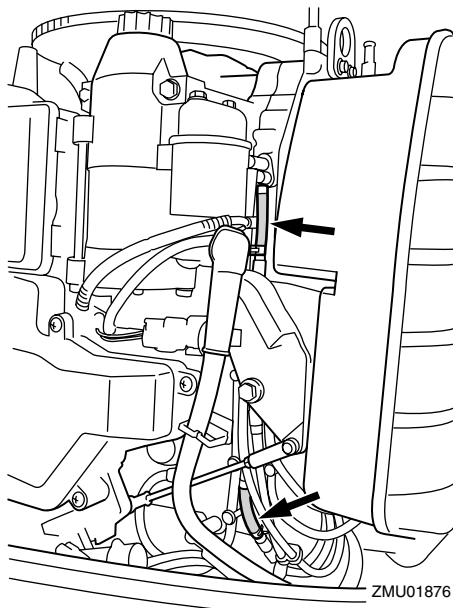
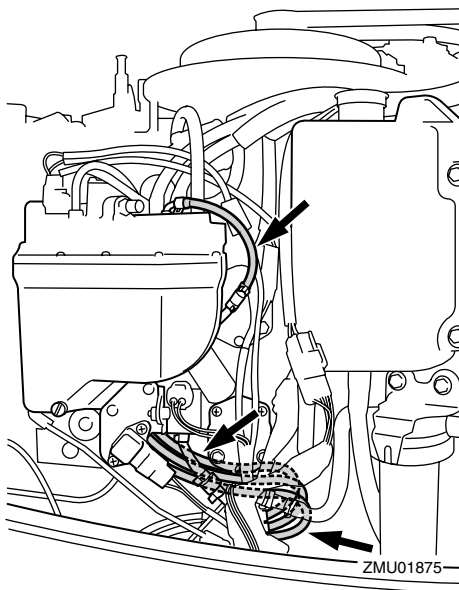

KMU27233

Påfyldning af brændstof og motorolie

KMU30320

Opfyldning af brændstof i modeller uden en kobling til brændstofslange

KWM00060

ADVARSEL

Benzin og dampe herfra er meget brandfarlige og eksplosive! Holdes væk fra gnister, cigaretter, åben ild eller andre antændelseskilder.

1. Fjern brændstofhætten.
2. Fyld forsigtigt brændstoftanken.
3. Luk dækslet sikkert efter at have fyldt tanken. Tør alt spildt brændstof op.

KMU27292

Påfyldning af olie for olieindsprøjtning modeller

KWM00530

ADVARSEL

Hæld ikke benzin i olietanken. Der kan opstå brand eller eksplosion.

Denne motor bruger Yamaha oliesmøresystemet, som yder ekstragod smøring ved at sikre det rette olieforhold til alle driftsbetingelser. Der behøves ikke nogen brændstof-forblanding. Hæld blot benzin i brændstoftanken og olie i olietanken. Praktiske indikatorer viser status for olieforsyningen. For detaljer om hvor indikatorerne skal læses, se side 26.

Ved påfyldning af motorolie gøres følgende:

1. Hæld motorolie ind i den udvendige oliebeholder.

Udvendige oliebeholder kapacitet:
10.5 L (11.10 US qt) (9.24 Imp.qt)

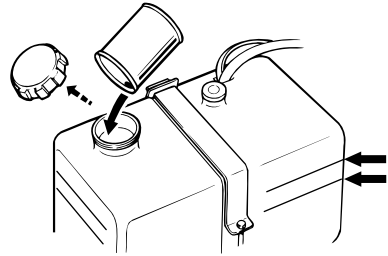

ZMU01877

BEMÆRK:

Indikeringslinierne for olieniveau på den udvendige oliebeholder viser hvor meget ekstra olie der kan fyldes på. Den øverste linie viser at ca. 1.9 L (0.5 US gal, 0.4 Imp gal) olie kan fyldes på, og den underste linie viser at ca. 3.8 L (1 US gal, 0.8 Imp gal) olie kan fyldes på.

2. Tænd for hovedkontakten. Yamaha oliesmøresystemet vil automatisk føde olie fra den udvendige oliebeholder til motorolietanken.
3. Kør normalt med motoren.

KCM00570

VIGTIGT:

Hvis motoren anvendes første gang eller opbevares i længere tid, bør der være et minimum på 5 liter (5.3 US qt, 4.4 Imp qt) olie, som opbevares i den udvendige oliebeholder. Ellers fyldes kammeret i olie-pumpen ikke med olie, og der løber ikke nogen olie frem.

Betjening

KMU27321











Betjening af indikator for oliestand



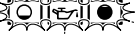

De forskellige funktioner for olieniveausystemet er som følger:

KMU27381

Indikator for oliestand

Elektrisk start modeller

Advarselsslampe for olieniveau (digital omdrejnings-tæller)	Advarselsslampe for olieniveau (analog omdrejningstæller)	Motorolie-tank	Udvendig oliebeholder	Bemærkninger
	Grøn 	mere end 300 cm ³ (0.32 US qt, 0.26 Imp qt) 	mere end 1500 cm ³ (1.6 US qt, 1.31 Imp qt) 	<ul style="list-style-type: none"> Ingen genopfyldning nødvendig.
	Gul 	mere end 300 cm ³ (0.32 US qt, 0.26 Imp qt) 	1500 cm ³ (1.6 US qt, 1.31 Imp qt) eller mindre 	<ul style="list-style-type: none"> Tilsæt olie; se side 25.
	Rød-Gul-Grøn 	300 cm ³ (0.32 US qt, 0.26 Imp qt) eller mindre 	mere end 1500 cm ³ (1.6 US qt, 1.31 Imp qt) 	<ul style="list-style-type: none"> Efterse oliefilteret for tilstopning. Efterse batterikabelforbindelsen. Der vil lyde en brummer. Motorens omdrejninger vil automatisk blive reduceret til ca. 2000 omdr./min.

Advarsel-lampe for olieniveau (digital omdrejnings-tæller)	Advarsel-lampe for olieniveau (analog omdrejningstæller)	Motorolie-tank	Udvendig oliebeholder	Bemærkninger
	Rød 	300 cm ³ (0.32 US qt, 0.26 Imp qt) eller mindre 	1500 cm ³ (1.6 US qt, 1.31 Imp qt) eller mindre 	<ul style="list-style-type: none"> ● Der er ikke tilsat olie. ● Der vil lyde en brummer. ● Motorens omdrejninger vil automatisk blive reduceret til ca. 2000 omdr./min. ● Brummen lyder i kontrolboksen til fjernbetjening og motorhastigheden begrænses til ca. 2000 omdr./min. for at hjælpe med til at bevare olien.

KMU27450

Betjening af motoren

KMU27480

At tilføre brændstof

KWM00420



- Inden motoren startes, skal du kontrollere, at båden er ordentlig fortøjet, og at du kan styre klar af alle forhindringer. Kontroller at der ikke er badende i vandet i nærheden.
- Når luftskruen løsnes slipper der benzindampe ud. Benzin er meget brandbart og dets dampe er brandbare og eksplosive. Afstå fra tobaksrygning og hold åben ild og gnister borte, når luftskruen åbnes.
- Denne motor udsender udstødningsgasser, som indeholder kulilte, en farveløs, lugtfri gas, som kan medføre hjerneskader eller døden, hvis de indåndes. Symptomerne er blandt andet kvalme, svimmelhed og dødsighed. Hold cockpit og kahytter godt ventilerede.

Undgå blokering af udstødningsrør.

1. Hvis der er en luftskruer på brændstoff-dækslet, skal den løsnes 2 eller 3 omgange.
2. Hvis der er en kobling til brændstoffslange eller en brændstoffhane på båden, skal brændstoffrøret tilsluttes fast til samlingen, eller brændstoffhanen skal åbnes.
3. Klem spædepumpen med udløbsenden, indtil du føler den bliver fast.

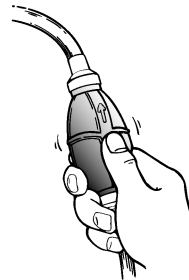

ZMU01770

Betjening

KMU27490

Start motoren

KMU27662

Elektrisk start og fjernstyringsmodeller

1. Sæt fjernstyringshåndtaget i frigear.

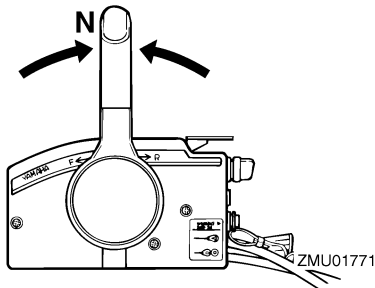

BEMÆRK:

Start-i-gear beskyttelsen forhindrer, at motoren kan startes, undtagen når den er i frigear.

2. Monter taljerebet til kontakten for motorstop på et sikkert sted på dit tøj, din arm eller dit ben. Monter derefter låsepladen på den anden ende af taljerebet ind i kontakten for motorstop.

KWM00120

ADVARSEL

- Monter stopknappen på taljerebet på en sikker plads på dit tøj, din arm eller ben under arbejdet.
- Monter ikke taljerebet på tøj som kan rives løst. Taljerebet skal ikke være et sted, hvor det kan blive sammefiltret, så det derved forhindres i at fungere.
- Undgå ved et tilfælde at trække taljerebet under normal kørsel. Tab af motor-kraft betyder i de fleste tilfælde også tab af styrevne. Uden motorkraft vil båden hurtigt nedsætte farten. Dette kan medføre at personer og genstande kan blive kastet fremad i båden.

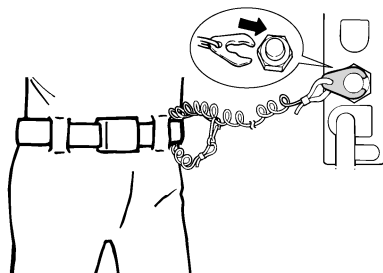

ZMU01772

3. Drej hovedkontakten til "ON" (tændt).
4. Drej hovedkontakten til "START" (start), og hold den i højst 5 sekunder.

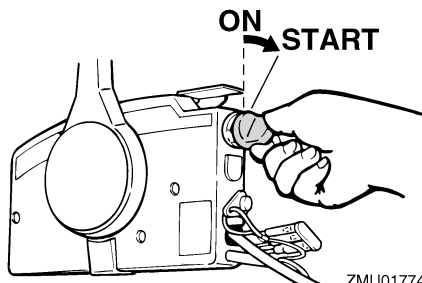

ZMU01774

5. Straks efter motoren starter, slippes hovedkontakten så den kan returnere til "ON" (tændt).

KCM00191

VIGTIGT:

- Drej aldrig hovedkontakten til "START" (start) mens motoren kører.
- Hold ikke startmotoren kørende i mere end 5 sekunder ad gangen. Hvis der køres med startmotoren i mere end 5 sekunder, vil batteriet hurtigt blive afladet, hvilket gør det umuligt at starte motoren. Starteren kan også blive beskadiget. Hvis motoren ikke vil starte efter 5 sekunders forsøg, skal hovedkontakten sætte tilbage til "ON" (on), vent 10 sekunder, og forsøg så at starte

motoren igen.

BEMÆRK:

- Når motoren er kold, skal den opvarmes. For yderligere information, se side 29.
- Hvis motoren er varm og ikke vil starte, så åbn gashåndtaget en smule og prøv at starte motoren igen. Hvis motoren stadig ikke vil starte, se side 57.

KMU27670

Opvarm motoren

KMU27702

Modeller med elektrisk start og prime start

1. Lad motoren køre i tomgang i 3 minutter efter den er startet for at varme op. Hvis ikke det gøres vil det forkorte motorens levetid.
2. Efterse om der er en jævn strøm af vand fra kontrolåbningen.

KCM00511

VIGTIGT:

Den konstante strøm af vand, der kommer ud af kølevandskontrolåbningen viser, at vandpumpen pumper vand igennem kølerørene. Hvis der ikke hele tiden kommer vand ud af åbningen, mens motoren kører, kan der opstå overophedning med alvorlige skader til følge. Stop motoren og check, om kølevandsindtaget på bundkarret eller kølevandskontrolåbningen er blokeret. Ret henvendelse til din Yamaha-forhandler, hvis problemet ikke kan findes og rettes.

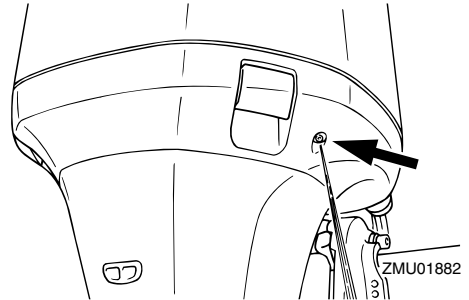

KMU27740

Gearskift

KWM00180

ADVARSEL

Inden gearskiftet, skal man kontrollere, at der ikke er badende eller andre forhindringer i vandet i nærheden.

KCM00220

VIGTIGT:

Ved skift af bådens retning eller skift af gear fra frem til bak, eller vice versa, skal man først lukke for gashåndtaget, så motoren kører i tomgang (eller kører med lave omdrejninger).

KMU27763

Fremad (modeller med rorpind og fjernstyring)

Modeller med rorpind

1. Luk helt for gashåndtaget.
2. Flyt gearskift håndtaget hurtigt og bestemt fra frigeat til fremad.

Modeller med fjernstyring

1. Træk op i udløseren for frigeatlås (hvis udstyret med en sådan) og før fjernstyringshåndtaget hurtigt og bestemt fra frigeat til fremad.

Betjening

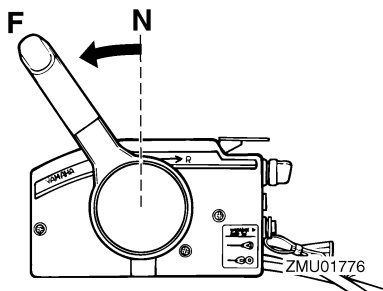

KMU27784

Baglæns (modeller med automatisk baglæns lås og elektrisk trim og tilt)

KWM00190

ADVARSEL

Vær forsigtig ved betjening af bagearet. Åbn ikke gashåndtag mere end halvt. Ellers kan båden blive ustabil, hvilket kan føre til, at man mister kontrollen og eventuelt forårsager ulykker.

Modeller med betjeningshåndtag

1. Luk helt for gashåndtaget.
2. Flyt gearskift håndtaget hurtigt og bestemt fra frigeart til baglæns.

Modeller med fjernbetjening

1. Træk op i udløseren til frigeartslås (hvis udstyret med en sådan) og før fjernstyringshåndtaget hurtigt og bestemt fra frigeart til baglæns.

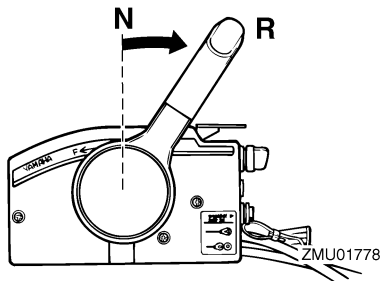

KMU27820

Stop motoren

Inden motoren stoppes, skal man først lade den køle af i et par minutter i tomgang eller med lave omdrejninger. Det kan ikke anbefales at stoppe med det samme efter at have sejlet med høj fart.

KMU27852

Procedure

1. Drej hovedkontakten til "OFF" (slukket).

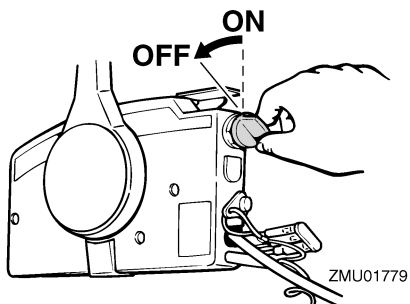

2. Efter at have stoppet motoren, skal brændstofrøret frakobles eller brændstofhanen lukkes, hvis der er en kobling til brændstofslangen eller en brændstofhane på båden.
3. Spænd luftskruen på brændstofdækslet (hvis udstyret med en sådan).
4. Fjern nøglen hvis båden efterlades ubemandet.

BEMÆRK:

Motoren kan også stoppes ved at trække i taljerebet og fjerne clipsen fra stopknappen, og så dreje hovedkontakten til "OFF" (slukket).

KMU27861

Trimning påhængsmotor

Trimvinklen på påhængsmotoren hjælper med til at fastsætte bådovens stilling i vandet. Den korrekte trimvinkel hjælper med til at forbedre ydelsen og brændstoføkonomien, som igen reducerer på-

virkningerne på motoren. Den korrekte trimvinkel afhænger også af en kombination af båd, motor og skrue. Den korrekte trim er også under indflydelse af bådens belastning, søens betingelser og bådens fart.

KWM00740

ADVARSEL

For stor trim under sejladen (enten trim op eller trim ned) kan gøre båden ustabil og gøre styringen af båden meget vanskelig. Dette forøger muligheden for uheld. Hvis båden bliver ustabil eller vanskelig at styre, så sæt farten ned og/eller juster trimvinklen.

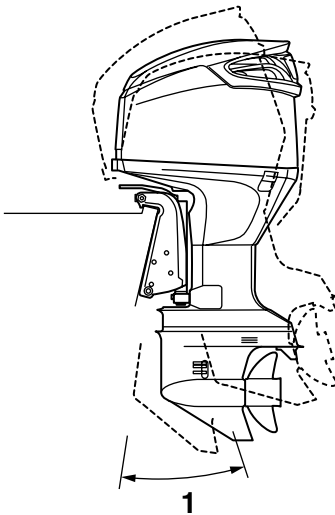

ZMU01983

1. Trim arbejdsvinkel

KMU27882

Justering af trimvinkel

Elektriske trim og tilt modeller

KWM00751

ADVARSEL

- Kontroller at der ikke er nogle personer i nærheden af påhængsmotoren ved indstilling af tiltvinklen og vær også forsigtig med ikke at få nogen del af kroppen i klemme mellem drivenheden og bespændingen.
- Udvis forsigtighed ved afprøvning af trimindstillingen for første gang. Øg hastigheden gradvist og se efter tegn på ustabilitet eller problemer med styringen. Forkert trimvinkel kan medføre tab af styreevne.
- Anvend kun den elektriske trim- og tiltkontakt nederst på motorskærmen, hvis udstyret med sådan, når båden er helt stoppet og motoren er standset. Det er forbudt at justere trimvinklen med denne kontakt når båden sejler.

Juster påhængsmotorens trimvinkel ved hjælp af den elektriske kontakt til trim og tilt.

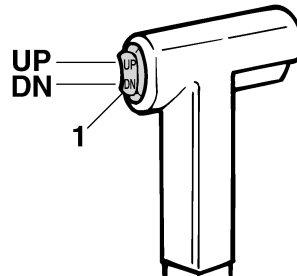

ZMU01781

1. Elektrisk kontakt til trim og tilt

Betjening

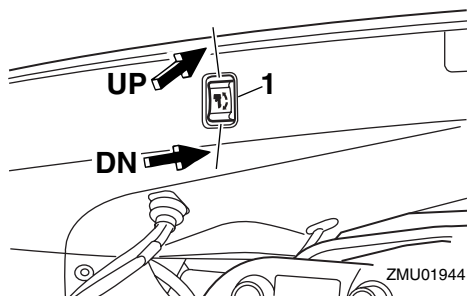

1. Elektrisk kontakt til trim og tilt

For at hæve boven (trim-ud), tryk på kontakten "UP" (op).

For at sænke boven (trim-ind), tryk på kontakten "DN" (ned).

Foretag nogle tests med trimindstillingen i forskellige vinkler for at finde den indstilling, der arbejder bedst med din båd og sejlforholdene.

KMU27911

Justering af bådtrim

Hvis båden er på plant niveau, vil en bov op indstilling resultere i mindre fremdrivningsmodstand, større stabilitet og større effektivitet. Dette er generelt, når bådens køllinie har løftet sig 3 til 5 grader. Med boven op vil båden måske have større tendens til at styre til den ene eller anden side. Kompenser for dette når du styrer. Trimanoden kan også justeres for at afhjælpe denne effekt. Når bådens bov er nede, er det lettere at accelerere fra stående start til planing.

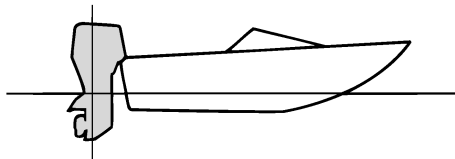

ZMU01784

Bov op

For meget trim-ud vil placere båden for højt i vandet. Ydelse og økonomi formindskes på grund af, at skroget skubber vandet foran sig, og der er mere luftmodstand. Overdreven trim-ud kan også forårsage at skruen ventilerer, hvilket reducerer ydelsen endnu mere, og båden vil måske "springe" (hoppe på vandet), hvilket vil kunne kaste føreren og passagerer overbord.

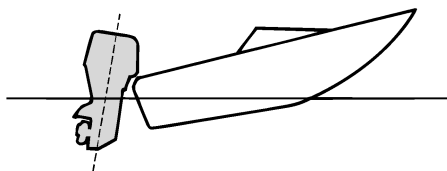

ZMU01785

Bov ned

For megen trim-ind forårsager at båden "pløjer" gennem vandet, hvilket reducerer brændstofføkonomien og gør det svært at forøge hastigheden. Sejlads med for meget trim-ind ved højere hastigheder gør også båden ustabil. Modstand ved boven er forøget meget, hvilket forhøjer faren ved "bovstyring" og gør betjeningen svær og farlig.

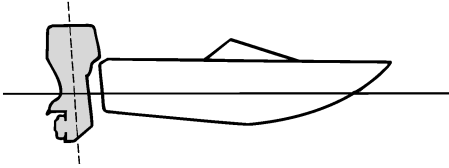

ZMU01786

BEMÆRK: _____
Afhængigt af typen af båd har påhængsmotor trimvinklen måske lille effekt på bådens trim under betjening.

KMU27933

Vippe op og ned

Hvis motoren skal være stoppet i nogen tid, eller hvis båden er fortøjet på grundt vand, skal påhængsmotoren vippes op for at beskytte skruen og indkasplingen fra at blive skadet af kollision med forhindringer samt for at reducere salttæringen.

KWM00220

ADVARSEL _____

Sørg for at alle folk er væk fra påhængsmotoren, når den vippes op og ned, og vær også forsigtig med ikke at få nogen del af kroppen i klemme mellem køreneheden og motorsoklen.

KWM00250

ADVARSEL _____

Utætheder af brændstof er brandfarligt. Hvis der er en brændstofkobling på påhængsmotoren, skal brændstofslangen afmonteres eller brændstofhanen lukkes, hvis motoren skal vippes op i mere end et par minutter. Ellers kan der løbe brænd-

stof ud.

KCM00241

VIGTIGT: _____

- Inden påhængsmotoren vippes op skal motoren stoppes ifølge anvisningerne på side 30. Vip aldrig påhængsmotoren op, medens motoren er i gang. Alvorlige skader på grund af overophedning kan blive følgen.
- Vip ikke motoren op ved at skubbe på rorpinden (hvis udstyret med en sådan), da det kan brække håndtaget.

KMU28006

Procedure for at vippe op

Elektriske trim og tilt modeller / elektriske tilt modeller

1. Sæt fjernbetjeningshåndtaget / gearskiftehåndtaget i frigeare.

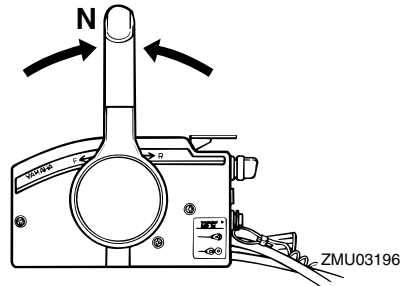

2. Adskil brændstofrøret fra påhængsmotoren eller luk brændstofhanen.
3. Tryk den elektriske kontakt til trim og tilt / den elektriske tiltkontakt "UP" (op) indtil påhængsmotoren er vippet helt op.

Betjening

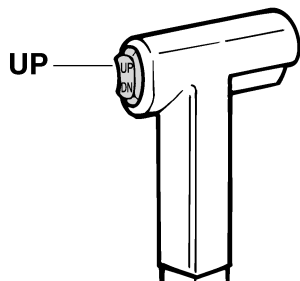

ZMU01787

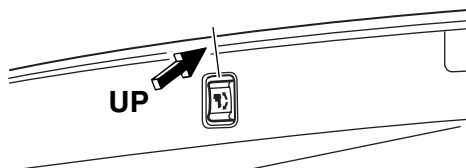

ZMU01954

4. Skub tilt holderknoppen ind i bespændingen eller træk tilt holderhåndtaget mod dig selv for at støtte motoren.

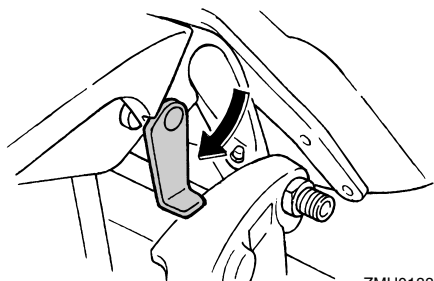

ZMU01886

KWM00260

ADVARSEL

Efter at have vippet påhængsmotoren, skal man sørge for at understøtte den med tilt holderknop eller tilt holderhåndtag. Ellers kan påhængsmotoren pludselig falde ned igen, hvis olietrykket falder i

det elektriske trim og tilt.

5. Modeller udstyret med trimstænger: først når påhængsmotoren er støttet af tilt holderhåndtaget, kan den elektriske kontakt til trim og tilt / den elektriske tiltkontakt trykkes "DN" (ned) for at trække trimstængerne tilbage.

KCM00250

VIGTIGT:

Husk at trække trimstængerne ind inden fortøjningen. Dette beskytter stængerne mod søvækst og tæring, som kan beskadige den elektriske trim- og tiltmekanisme.

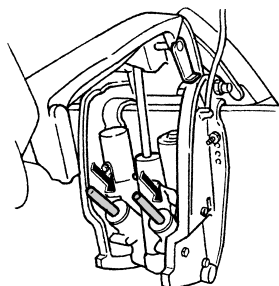

ZMU01884

KMU28054

Procedure for at vippe ned

Elektriske trim og tilt modeller / elektriske tilt modeller

1. Tryk den elektriske kontakt til trim og tilt / den elektriske tiltkontakt "UP" (op) indtil påhængsmotoren er støttet af tiltstangen, og tilt holderhåndtaget / tilt holderknoppen kommer fri.
2. Slip tilt holderhåndtaget eller træk tilt holderknoppen ud.

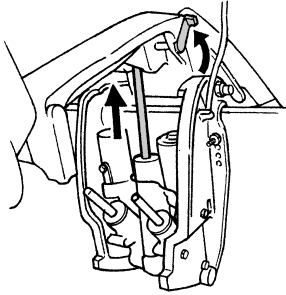

ZMU01885

3. Skub den elektriske kontakt til trim og tilt / den elektriske tiltkontakt "DN" (ned) for at sænke påhængsmotoren til den ønskede position.

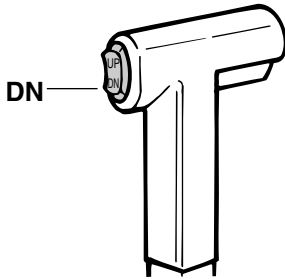

ZMU01936

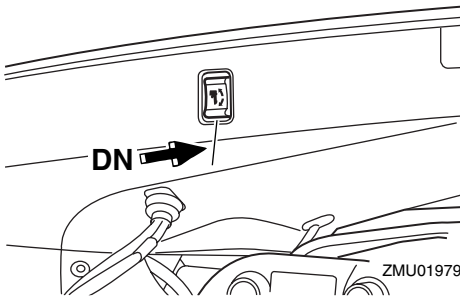

ZMU01979

KMU28060

Sejlads på lavt vand

Påhængsmotoren kan vippes delvist op for sejlads på lavt vand.

KMU28090

Elektriske trim og tilt modeller / elektriske tilt modeller

Påhængsmotoren kan vippes delvist op for sejlads på lavt vand.

KWM00660

⚠ ADVARSEL

- Sæt gearskiftet i frigear inden indstilling til sejlads på lavt vand.
- Returner påhængsmotoren til den normale position når båden er tilbage på dybt vand igen.

KCM00260

VIGTIGT:

Vip ikke påhængsmotoren så højt op, så kølevandsindtaget på den nederste del kommer oven for vandet, når der indstilles til sejlads og sejles på lavt vand. Alvorlige skader på grund af overophedning kan blive følgen.

KMU28185

Procedure for elektriske trim og tilt/elektriske tilt modeller

1. Sæt fjernbetjeningshåndtaget / gearskiftehåndtaget i frigear.

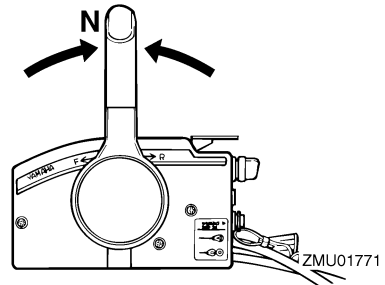

ZMU01771

2. Vip påhængsmotoren lidt op til den ønskede position ved at bruge den elektriske kontakt til trim og tilt / den elektriske tiltkontakt.

Betjening

bruger påhængsmotoren i grumset (mudret vand).

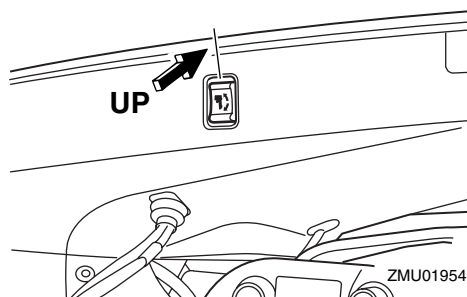
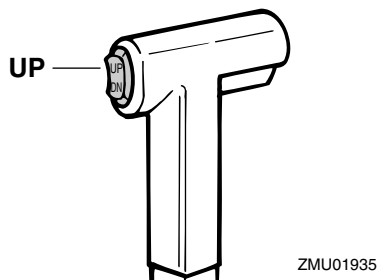

3. For at sætte påhængsmotoren tilbage til den normale driftsstilling, skal der trykkes på den elektriske kontakt til trim og tilt / den elektriske tiltkontakt og påhængsmotoren skal langsomt vippes ned.

KMU28191

Sejlads under andre forhold

Sejlads i saltvand

Efter sejlads i saltvand, skal man skylle kølevandsgangene ud med ferskvand for at forhindre dem i at blive tilstoppet med saltaflejringer.

BEMÆRK: _____

For skylningsinstruktioner for kølesystem, se side 38.

Sejlads i grumset vand

Yamaha anbefaler kraftigt, at du bruger det forkromede kit til vandpumpe (ekstraudstyr, men ikke muligt på alle modeller), hvis du

KMU28217

Specifikationer

Dimensioner:

- Længde overalt:
906 mm (35.7 in)
- Bredde overalt:
568 mm (22.4 in)
- Højde overalt L:
1714 mm (67.5 in)
- Hækbjælkens højde L:
493 mm (19.4 in)
- Vægt (SUS) L:
250.0 kg (551 lb)

Ydelse:

- Arbejdsområde med helt åbent gashåndtag:
5000–6000 omdr./min.
- Maksimal effekt:
183.9 kW @ 5500 omdr./min. (250 HK @ 5500 omdr./min.)
- Tomgangshastighed (i frigear):
700 ±30 omdr./min.

Motor:

- Type:
2-takt V
- Slagvolumen:
3342.0 cm³ (203.93 cu.in)
- Boring × slaglængde:
93.0 × 82.0 mm (3.66 × 3.23 in)
- Tændingssystem:
TCI
- Tændrør (NGK):
BKR6EKU
- Gnidtafstand på tændrør:
1.5–1.6 mm (0.059–0.063 in)
- Styresystem:
Fjernbetjening
- Startsystem:
Elektrisk start
- Starter karburatorsystem:
Elektronisk brændstofindsprøjtning

- Minimum amp til koldstart (CCA/EN):
711.0 A
- Mindste nominelle ydelse (20HR/IEC):
100.0 Ah
- Vekselstrømsgenerator:
50.0 A

Drivenhed:

- Gearstillinger:
Frem, Frigear, Bak
- Udvekslingsforhold:
1.75 (28/16)
- Trim og tilt systemet:
Mekanisk trimning og tiltning
- Skruemærke:
T

Brændstof og olie:

- Anbefalet brændstof:
Almindelig blyfri benzin
- Mindste research-oktantal:
90
- Anbefalet motorolie:
YAMALUBE 2-takts motorolie til påhængsmotorer
- Smøring:
Oliesmøring
- Motorolietankens kapacitet:
1.2 L (1.27 US qt) (1.06 Imp.qt)
- Kapacitet for udvendig oliebeholder:
10.5 L (11.10 US qt) (9.24 Imp.qt)
- Anbefalet gearolie:
Hypoid gearolie (SAE 90)
- Gearoliekvantitet:
1050.0 cm³ (35.50 US oz) (37.03 Imp.oz)

Tilspændingsmoment:

- Tændrør:
25.0 Nm (18.4 ft-lb) (2.55 kgf-m)
- Møtrik til skrue:
55.0 Nm (40.6 ft-lb) (5.61 kgf-m)

Vedligeholdelse

KMU28222

Transport og opbevaring af påhængsmotor

KWM00690

ADVARSEL

- **Utætheder af brændstof er brandfarligt.** Ved transport eller opbevaring af påhængsmotoren skal man lukke luftskruen og brændstofhanen for at forhindre, at der løber brændstof ud.
- **UDVIS FORSIGTIGHED** ved transport af brændstoftanken, hvadenten det er i båden eller bilen.
- **FYLD ALDRIG** en brændstofbeholder helt op. Benzin kan udvide sig betydeligt, når det bliver varmt og kan danne tryk inde i brændstofbeholderen. Dette kan føre til utætheder af brændstof og en potentiel brandfare.

KWM00700

ADVARSEL

Gå aldrig ind under den nederste del medens den er vippet op, selv om der anvendes en motorstøtte. Det kan medføre alvorlige skader, hvis påhængsmotoren skulle falde ned.

KCM00660

VIGTIGT:

Anvend ikke tilt støttehåndtaget eller -knoppen ved transport af båden. Påhængsmotoren kan ryste løs fra tilt holderen og falde ned. Hvis motoren ikke kan transporteres i normal stilling, så anvend et ekstra støtteudstyr, der kan sikre den i vippet stilling.

Påhængsmotoren transporteres på trailer og opbevares i normal driftstilling. Hvis der ikke er nok frihøjde i denne stilling, så kan påhængsmotoren i vippet stilling transporteres på trailer ved hjælp af en motorstøtteanord-

ning såsom en hækbjælke støttestang. Kontakt din Yamaha-forhandler for yderligere detaljer om dette.

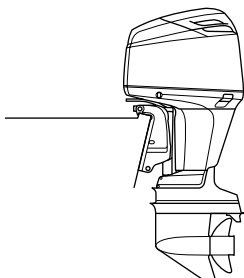

ZMU04720

KMU28270

Opbevaring af påhængsmotor

Hvis din Yamaha påhængsmotor skal opbevares i længere tid (2 måneder eller længere), er der flere procedurer der skal udføres for at forhindre dyr beskadigelse. Det er specielt vigtigt, hvis din påhængsmotor er udstyret med smøresystem at kende viskositeten af den anvendte olie, inden du stopper motoren for sæsonen. Det tilrådes at få din påhængsmotor efterset af en autoriseret Yamaha-forhandler inden opbevaringen. Du kan dog som ejer med et minimum af værktøjer udføre følgende procedurer.

KCM01100

VIGTIGT:

- **Anvend ikke kemiske midler, der indeholder silikone, fosfor eller bly.** Ret henvendelse til din Yamaha-forhandler om yderligere detaljer om brugen af kemiske midler for opbevaring.
- **Aftap den tilbageværende benzin af dampudskilleren.** Benzin der efterlades i dampudskilleren i længere tid vil blive nedbrudt og kan beskadige brændstofrørene.

KMU28301

Procedure

KMU30240

Skylning med skylningsanordningen

1. Vask påhængsmotorhuset ved brug af ferskvand. For yderligere information, se side 42.
2. Frakobl brændstofrøret fra motoren eller luk af for brændstofhanen, hvis udstyret med en sådan.
3. Fjern øverste motorskærm og skrue.
4. Skru studsen til haveslange fra beslaget på understen motorskærm.

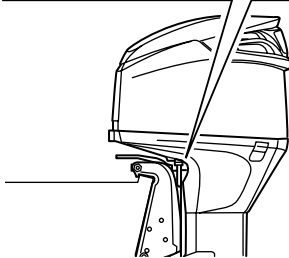
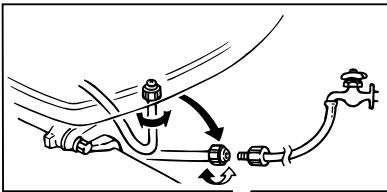

ZMU02361

5. Skru studsen til haveslangen på en haveslange, som er tilsluttet ferskvandsforsyning.
6. Drej på vandhanen og lad vandet skylle gennem kølekanalerne.

KCM00300

VIGTIGT:

Kør ikke med motoren uden at forsynde den med kølevand. Enten vil motorvandpumpen blive beskadiget, eller motoren vil blive beskadiget af overophedning. Inden motoren startes, skal man sikre sig at

der leveres vand til kølevandsrørene.

KCM00310

VIGTIGT:

Undgå at køre påhængsmotoren med høje omdrejninger medens gennemskylningsstudsene er på, da motoren ellers vil blive overophedet.

7. Gennemskylning af kølesystemet er vigtigt for at undgå, at kølesystemet tilstoppes af salt, sand eller snavs. Desuden er tågesmøring/smøring af motoren obligatorisk for at forebygge overdreven motorskade på grund af rust. Udfør gennemskylningen og tågesmøringen samtidig.

KWM00090

ADVARSEL

- Rør ikke ved eller fjern ingen elektriske dele under start eller under kørslen.
- Hold hænder, hår og beklædning borte fra svinghjul og andre roterende dele, når motoren kører.

8. Kør motoren i hurtig tomgang et par minutter i frigear.
9. Lige inden motoren slukkes, skal du hurtigt sprøjte "Olieforstøver" skiftevist ind i hver karburator eller i lyddæmperdækslets forstøverhul, hvis udstyret med et sådant. Når dette er korrekt foretaget, vil motoren ryge meget og næsten gå i stå.
10. Tøm benzinen, der er tilbage i dampudskilleren, ned i en beholder. Fjern drænskruen og hættten. Skub luftventilen ind med en skruetrækker for indføre luft i svømmerkammeret, så benzinen aftapper jævnt.

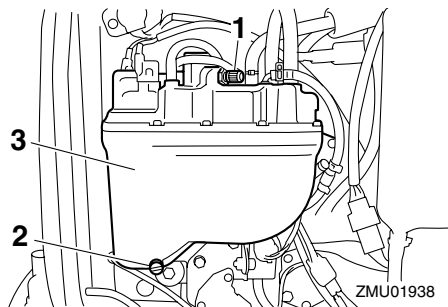

1. Chokerens stangforbindelse
2. Drænskrue
3. Dampudskiller

11. Hvis "olieforstøver" ikke kan fås, slukkes motoren efter 7 trin. Udfør herefter proceduren i trin 9.
12. Aftap kølevandet helt af motoren. Rengør den grundig udvendig.
13. Hvis "olieforstøver" ikke kan fås, skal tændrør(ene) fjernes. Hæld en teskefuld ren motorolie i hver cylinder. Tørn flere gange manuelt. Udskift tændrør(ene).

KMU28410

Smøring (olie indsprøjtningmodeller)

1. Smør gevind på tændrør og skru dem på igen med det anviste moment. For information om installation af tændrør, se side 45.
2. Fyld olietankene. Dette forhindrer dannelse af kondens. For modeller med udvendig oliebeholder, kan det være nødvendigt at forbigå tændingsmåleren for at fylde motorolietanken helt.
3. Skift gearolie. For instruktioner, se side 52. Se efter om der er vand i olien, som indikerer at en pakning er utæt. Pakningsudskiftning bør udføres af en autoriseret Yamaha-forhandler inden brug.
4. Smør alle smørebeslag. For yderligere

detaljer, se side 45.

KMU28430

Pasning af batteri

KWM00330

⚠ ADVARSEL

Batteriets elektrolytvæske er farlig. Den indeholder svovlsyre og er derfor giftig og ekstremt ætsende.

Følg altid disse forholdsregler:

- Undgå kropskontakt med elektrolytvæsken, da den kan give alvorlige brandskader eller permanente øjenskader.
- Anvend beskyttelsesbriller ved håndtering eller arbejde i nærheden af batterier.

Modgift (UDVORTES):

- HUD - Skyl med vand.
- ØJNE - Skyl med rigelige mængder vand i 15 minutter og søg omgående læge.

Modgift (INDVORTES):

- Drik store mængder vand eller mælk efterfulgt af mælk fra magnesia, piskede æg eller vegetabilsk olie. Søg omgående lægehjælp.

Batterierne udvikler også eksplosive brintgasser. Du bør derfor altid følge disse forholdsregler:

- Oplad batterierne i et godt ventileret område.
- Hold batterierne borte fra ild, gnister eller åben ild (f.eks.: svejseudstyr, tændte cigaretter etc.).
- **UNDGÅ TOBAKSRYGNING** ved opladning eller håndtering af batterier.

HOLD BATTERIERNE OG ELEKTROLYTVÆSKE UDEN FOR BØRNS RÆKKEVIDDE.

Batterierne varierer fabrikterne imellem. Derfor gælder følgende procedurer måske ikke altid. Få råd hos din batterifabrikants in-

struktioner.

Procedure

1. Frakobl og fjern batteriet fra båden. Frakobl altid det sorte negative kabel først for at forebygge risikoen for kortslutning.
2. Rens batterikasse og terminaler. Fyld hver af cellerne til øverste niveaumærke med destilleret vand.
3. Opbevar batteriet på en plan overflade på et køligt, tørt, velventileret sted væk fra direkte sollys.
4. En gang om måneden skal elektrolytens anviste tyngde efterses og genoplades som nødvendigt for at forlænge batteriets levetid.

KMU28442

Skylning af motoren

Udfør denne procedure umiddelbart efter drift for den mest grundige skylning.

KCM01530

VIGTIGT:

Denne procedure må ikke udføres når motoren er igang. Vandpumpen vil blive beskadiget og meget store skader kan resultere som følge af overophedning.

1. Sluk motoren og skru haveslangens forbindelsesled af monteringsstykket på den nederste hjelm.

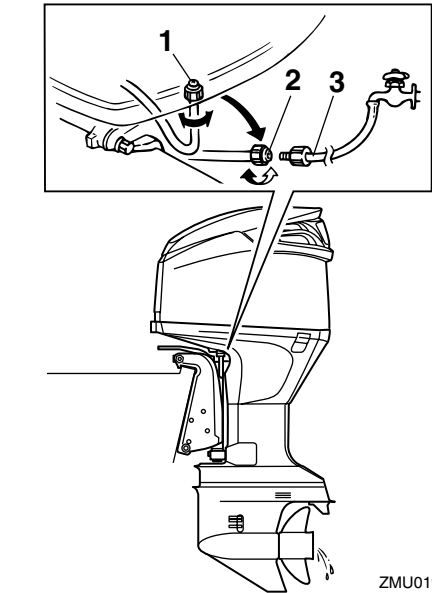

ZMU01984

1. Beslag
 2. Studs til haveslange
 3. Haveslangeadapter
2. Skru haveslangeadapteren på en haveslange, som er tilsluttet til en ferskvandsforsyning, og tilslut den derefter til haveslangens forbindelsesled.
 3. Tænd for vandhanen med motoren slukket og lad vandet skylle gennem kølevandsgangene i ca. 15 minutter. Sluk for vandet og kobl haveslangeadapteren fra haveslangens forbindelsesled.
 4. Genmonter haveslangens forbindelsesled på monteringsstykket på den nederste hjelm. Stram forbindelsesledet sikkert til.

KCM00540

VIGTIGT:

Lad ikke haveslangetilslutningen hænge løst på den underste motorskærm eller

Vedligeholdelse

slangen hænge frit under normal betjening. Vandet vil løbe ud af tilslutningen i stedet for at afkøle motoren, hvilket kan medføre alvorlig overophedning. Kontroller at koblingen er ordentligt spændt efter gennemskyllningen af motoren.

BEMÆRK:

- Ved skylning af motoren med båden i vandet opnår du bedre resultater ved at tippes motoren, så den er helt fri af vandet.
- Se side 38 for instruktioner i skylning af kølesystemet.

KMU28450

Rengøring af påhængsmotoren

Efter brugen bør man vaske påhængsmotoren af udvendig med ferskvand. Gennemskyl kølesystemet med ferskvand.

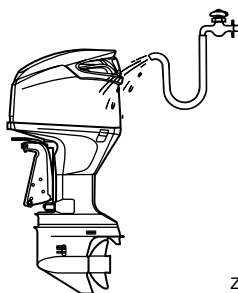

ZMU01985

BEMÆRK:

For skylleinstruktioner til kølesystemet, se side 38.

KMU28460

Eftersyn af motorens malede overflade

Efterse motoren for ridser, hakker eller afskallet maling. Områder med beskadiget maling har mere tendens til tæring. Om nødvendigt, rengør og mal områderne. Reparationsmaling fås hos din Yamaha-forhandler.

KMU28476

Periodisk vedligeholdelse

KWM01070



Husk at standse motoren når du udfører vedligeholdelse på den med mindre andet er anført. Hvis du selv eller ejeren ikke er bekendt med servicering af motorer, bør dette arbejde udføres af din Yamaha-forhandler eller en anden kvalificeret mekaniker.

KMU28510

Udskiftningsdele

Hvis det er nødvendigt at udskifte reservedele, så anvend kun originale Yamaha-reservedele eller dele af samme type med tilsvarende styrke og materialer. Reservedele af mindre god kvalitet kan give funktionsfejl og medføre tab af styreevne og udsætte fører og passagerer for fare. Yamahas originale reservedele og tilbehør fås hos din Yamaha-forhandler.

KMU28522

Vedligeholdelsesskema

Hypigheden af vedligeholdelsen kan justeres afhængigt af driftsbetingelserne, men følgende skema giver generelle retningslinier. Se afsnittene i dette kapitel vedr. forklaringer for hver enkelt handling, som ejeren skal udføre.

BEMÆRK:

Når der sejles i saltvand, grumset eller mudret vand, bør motoren skylles med rent vand efter hver brug.

“●” symbolet indikerer de eftersyn som du kan udføre selv.

“○” symbolet indikerer arbejde som din Yamaha-forhandler skal foretage.

Punkt	Handlinger	Oprindeligt		For hver	
		10 timer (1 måned)	50 timer (3 måneder)	100 timer (6 måneder)	200 timer (1 år)
Anode(r) (udvendig(e))	Kontrol / udskiftning		●/○	●/○	
Anode(r) (indvendig(e))	Kontrol / udskiftning				○
Batteri	Kontrol / opladning	●/○			
Kølevandsgange	Rengøring		●	●	
Fastspænding af hjelm	Kontrol				●
Brændstoffilter (kan demonteres)	Kontrol / udskiftning	●	●	●	
Brændstofsistem	Kontrol	●	●	●	
Gearolie	Udskift	●		●	
Smøresteder	Smøring			●	
Tomgangshastighed	Kontrol				○
PCV (styreventil)	Kontrol				○
Elektrisk trim og tilt enhed	Kontrol				○
Skrue og split	Kontrol / udskiftning		●	●	
Skift mellemstykke / skiftekel	Kontrol / justering				○
Termostat	Kontrol / udskiftning				○
Gashåndtag mellemstykke / gaskabel / gas pickup timing	Kontrol / justering				○
Føler til gasspjældets position	Kontrol / justering				○
Vandpumpe	Kontrol / udskiftning				○

Vedligeholdelse

Punkt	Handlinger	Oprindeligt		For hver	
		10 timer (1 måned)	50 timer (3 måneder)	100 timer (6 måneder)	200 timer (1 år)
Drivrem til højtrykspumpe	Kontrol / udskiftning			○	○
Oliestand for højtrykspumpe	Kontrol / påfyldning				○
Oliepumpe	Kontrol / justering	○			
Vandaftapning for olietank	Kontrol / rengøring	●/○	●/○	●/○	
Tænderør	Rengøring / justering / udskiftning	●	●	●	

KMU28874

Vedligeholdelsesskema (ekstra)

Punkt	Handlinger	For hver	
		500 timer (2.5 år)	1000 timer (5 år)
Drivrem til højtrykspumpe	Udskiftning		○
Brændstoffilter (dampudskillerbeholder)	Udskiftning		○

KMU28940

Indfedtning

Yamaha fedt A (vandresistent fedt)

Yamaha fedt D (korrosionsbestandigt fedt; til skrueaksel)

Z250F

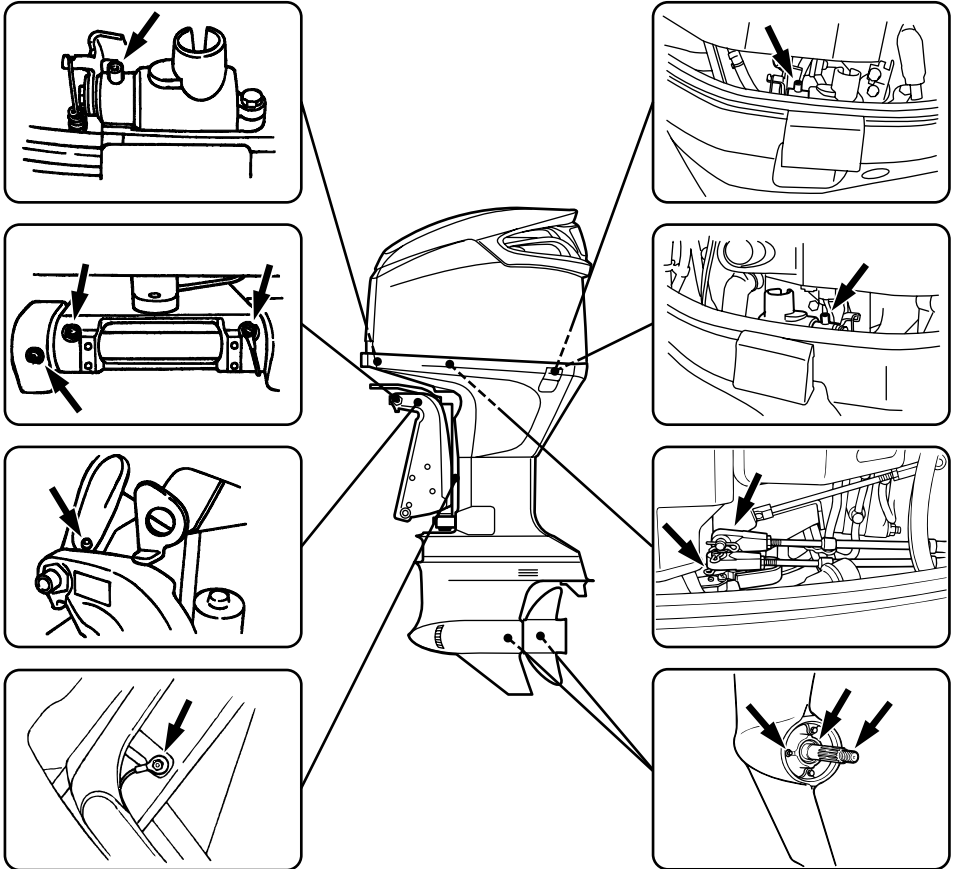

ZMU01986

KMU28952

Rensning og justering af tændrør

KWM00560



Ved afmontering eller montering af tændrør skal man være forsigtig med ikke at

beskadige isolatoren. En beskadiget isolator kan give en udvendig gnist som kan føre til eksplosion eller brand.

Tændrøret er en vigtig del af motoren og let at inspicere. Tændrørets tilstand kan fortælle

Vedligeholdelse

om motorens tilstand. Hvis for eksempel porcelænet om den midterste elektrode er meget hvid, kan det betyde at der er en utæthed af luft i ind sugningen eller problemer med karbureringen i den pågældende cylinder. Forsøg ikke selv på at diagnosticere problemet. Tag i stedet påhængsmotoren hen til en Yamaha-forhandler. Du bør med jævne mellemrum afmontere og inspicere tændrøret, da varmen og aflejringerne kan forårsage at tændrøret langsomt nedbrydes og smuldrer. Hvis nedbrydningen af elektroden bliver for stor eller aflejringerne er for store, bør man udskifte tændrøret med et andet af korrekt type.

Standard tændrør:
BKR6EKU

Inden tændrøret monteres, skal elektrodeafstanden måles med en søger; juster afstanden til angivelsen om nødvendigt.

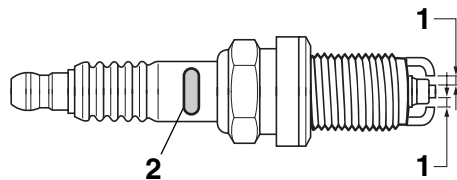

ZMU01892

1. Gnistafstand på tændrør
2. Tændrør ID-mærke (NGK)

Gnistafstand på tændrør:
1.5–1.6 mm (0.059–0.063 in)

Når tændrøret monteres, skal pakningens overflade altid rengøres og en ny pakning bruges. Tør al snavs af gevindene og skru

tændrøret i med det korrekte moment.

Tændrørets tilspændingsmoment:
25.0 Nm (18.4 ft-lb) (2.55 kgf-m)

BEMÆRK:

Hvis en momentnøgle ikke er til stede ved monteringen af et tændrør, er det en god tommelfingerregel at det korrekte moment er 1/4 til 1/2 omgang efter fingerstramning. Juster tændrøret til det korrekte moment så hurtigt som muligt med en momentnøgle.

KMU28962

Eftersyn brændstofsistem

KWM00060



Benzin og dampe herfra er meget brandfarlige og eksplosive! Holdes væk fra gnister, cigaretter, åben ild eller andre antændelseskilder.

KWM00910



Utætheder af brændstof kan føre til brand eller eksplosion.

- Eftersø regelmæssigt for brændstoflækage.
- Hvis der findes utætheder, skal brændstofsystemet repareres af en kvalificeret mekaniker. Ukorrekte reparationer kan gøre påhængsmotoren usikker at sejle med.

Eftersø brændstofrørene for lækager, revner eller funktionsfejl. Hvis der findes et problem, bør din Yamaha-forhandler eller en anden kvalificeret mekaniker reparere den med det samme.

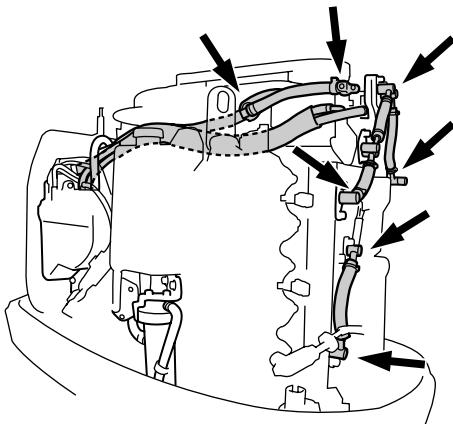
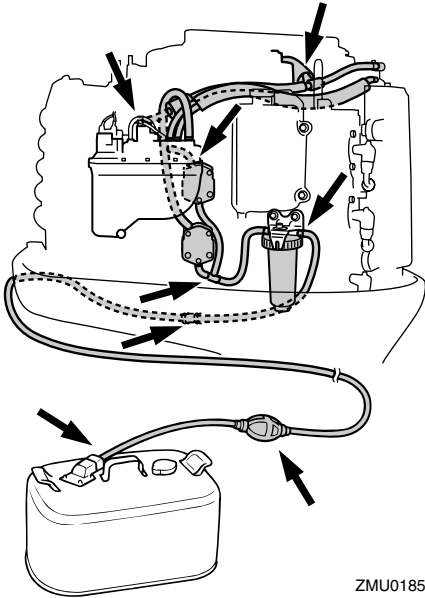

Kontrolpunkter

- Utæthed på brændstofsysteemdele

- Utæthed på brændstofrørsamling
- Revner eller anden skade på brændstofrør
- Utæthed i brændstofftilslutning

KMU28980

Kontrol af brændstoffilteret

KWM00310

⚠ ADVARSEL

Benzin er meget brandbart og dets dampe er brandbare og eksplosive.

- Hvis du har spørgsmål om korrekt procedure, så ret henvendelse til din Yamaha-forhandler.
- Udfør ikke denne procedure på en varm eller kørende motor. Lad motoren blive kold først.
- Der vil være brændstof i brændstoffilteret. Hold gnister, cigaretter, åben ild eller andre antændelseskilder borte.
- Denne procedure vil gøre, at der spildes noget brændstof. Saml brændstoffet op med en klud. Tør omgående alt spildt brændstof op.
- Brændstoffiltret skal samles omhyggeligt med O-ring, filterkop og slanger på plads. Forkert samling kan føre til utætheder af brændstof, som igen kan føre til brand eller fare for eksplosion.

KMU29012

Rengøring af brændstoffilteret

1. Løft op og hold låsefligen for at løsne ringmøtrikken på filterkappen.

Vedligeholdelse

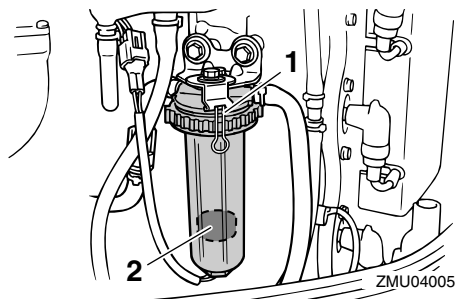

1. Låsetab
 2. Svømmer
2. Fjern filterkoppen idet spildt brændstof tages op med en klud.
 3. Fjern filterelementet og vask det i opløsningsmiddel. Lad det tørre helt. Efterse filterelementet og O-ringen for at forvisse dig om, at de er i god stand. Udskift dem om nødvendigt. Hvis der er vand i brændstoffet, skal den bærbare Yamaha brændstoftank eller andre brændstoftanke kontrolleres og renses.

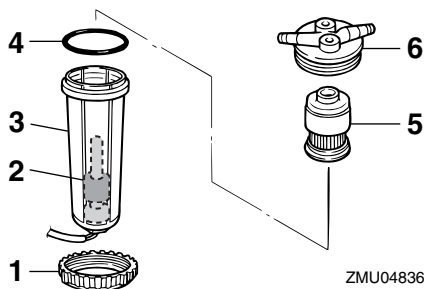

1. Ringmøtrik til filterkop
 2. Svømmer
 3. Filterkop
 4. O-ring
 5. Filterelement
 6. Filterhus
4. Monter filterelementet tilbage i beholde-

ren. Kontroller at O-ringen sidder ordentligt i koppen. Sæt beholderen og O-ringen ind i filterhuset. Løft op og hold låsefligen for at skrue ringmøtrikken på filterhuset, indtil ringen er let anbragt.

5. Spænd ringmøtrikken yderligere ca. 1/4 omgang indtil ringmøtrikken er spændt. Juster en af de fire større ringmøtrikflige med låsefligen og løs den for at låse ringmøtrikken i position.
6. Lad motoren køre og kontroller filter og ledninger for utætheder.

BEMÆRK:

Hvis der er vand i brændstoffet, vil den røde ring i brændstoffilterenheden svømme. Hvis den flyder, så tag koppen af og tap vandet af.

KMU29041

Kontrol af tomgangshastigheden

KWM00451

⚠ ADVARSEL

- Rør ikke ved eller fjern ingen elektriske dele under start eller under kørslen.
- Hold hænder, hår og beklædning borte fra svinghjul og andre roterende dele, når motoren kører.

KCM00490

VIGTIGT:

Denne procedure skal udføres når påhængsmotoren er i vandet. En gennemskylningsstuds eller en prøvetank kan anvendes.

En diagnoseomdrejningstæller bør bruges til denne procedure. Resultaterne kan variere afhængigt af om afprøvningen er ført med studsden til gennemskylning, i en prøvebeholder eller med påhængsmotoren i vandet.

1. Start motoren og lad den varme helt op i frigear indtil den kører glat.

BEMÆRK:

Korrekt kontrol af tomgangshastighed er kun

mulig hvis motoren er helt opvarmet. Hvis den ikke er helt opvarmet, vil tomgangshastigheden måle højere end normalt. Hvis du har svært ved at kontrollere tomgangshastigheden, eller tomgangshastigheden kræver justering, skal du rette henvendelse til en Yamaha-forhandler eller en andet kvalificeret mekaniker.

2. Kontroller om tomgangshastigheden er indstillet efter forskriften. For forskrifter om tomgangshastighed, se side 37.

KMU29050

Efterse for vand i motorolietanken Modeller med olieindsprøjtning

Der er en vandfælde i bunden af motorolietanken. Hvis vand eller fremmedlegemer er synlige i fælden, så ret henvendelse til din Yamaha-forhandler.

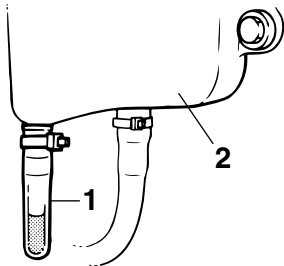

ZMU01895

1. Vandfælde
2. Motorolietank

KMU29112

Efterse ledninger og stik

- Efterse at hver jordledning er korrekt sikret.
- Efterse at hvert stik er sikkert tilkoblet.

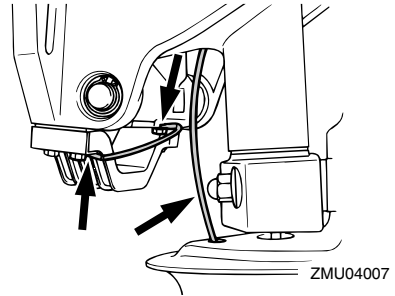

KMU29120

Udstømning af udstødningsgas

Start motoren og efterse, at der ikke er nogen utætheder af udstødningsgas fra samlingerne mellem udstødningsdækslet, cylinderhovedet og hus cylinderen.

KMU29130

Utæthed af vand

Start motoren og efterse, at der ikke siver noget vand ud fra samlingerne mellem udstødningsdækslet, cylinderhovedet og hus cylinderen.

KMU29153

Eftersyn af power trim og tilt systemet

KWM00430

ADVARSEL

- Gå aldrig ind under den nederste del, medens den er vippet op, selv ikke når tilt støttehåndtaget er låst. Det kan medføre alvorlige skader, hvis påhængsmotoren skulle falde ned.
- Kontroller at der ikke er nogen inde under påhængsmotoren inden denne test udføres.

1. Efterse power trim og tilt enheden for tegn på olie lækager.
2. Betjen hver af de elektriske kontakter til trim og tilt på fjernstyringen og underste motorskærm (hvis udstyret med en sådan) for at efterse at alle kontakter vir-

Vedligeholdelse

ker.

3. Vip påhængsmotoren op og efterse, at tiltstang og trimstænger er udstrakt helt.

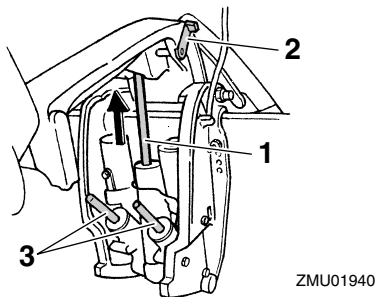

1. Tiltstang
2. Tiltholderhåndtag
3. Trimstang

4. Brug tilt holderhåndtaget til at låse motoren i opretstilling. Betjen tilt ned kontakten kortvarigt, så motoren bliver støttet af tilt holderhåndtag.

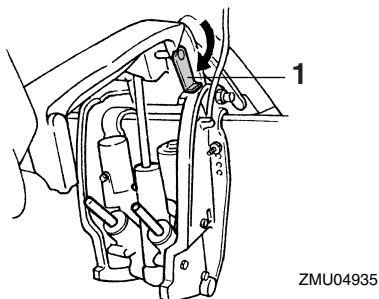

1. Tiltholderhåndtag

5. Efterse at tiltstangen og trimstænger er fri for rust eller andre defekter.
6. Aktiver tilt-ned kontakten indtil trimstængerne har trukket sig helt ind i cylindrene.

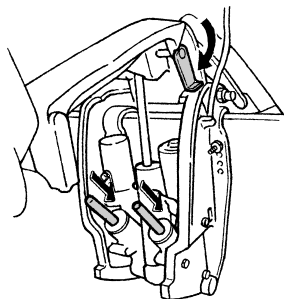

7. Aktiver trim-op kontakten indtil tiltstangen er skubbet helt ud. Lås tilt holderhåndtaget op.

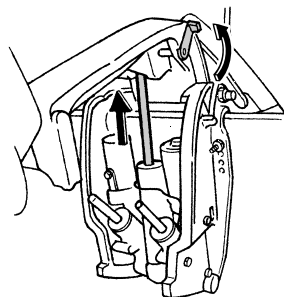

8. Vip påhængsmotoren ned. Efterse at tiltstang og trimstænger virker glat.

BEMÆRK:

Ret henvendelse til din Yamaha-forhandler, hvis der er noget der ikke virker.

KMU29171

Eftersyn af skruer

KWM00321

⚠ ADVARSEL

Du kan komme alvorligt til skade, hvis motoren ved et uheld går i gang, hvis du er i nærheden af skruen.

- Inden eftersyn, afmontering eller montering af skruen, skal man fjerne tændrørshætterne fra tændrørene. Placer desuden skiftekontrollen i frigear, drej hovedkontakt til "OFF" (slukket) og

fjern nøglen, og fjern taljerebet fra stopknappen. Afbryd for batteriets afbryder, hvis din båd er forsynet med en sådan.

- Brug ikke hænderne til at holde i skruen ved løsning eller spænding af møtrikken på skruen. Sæt en trækloids mellem antikavitationspladen og skruen for at forhindre skruen i at dreje rundt.

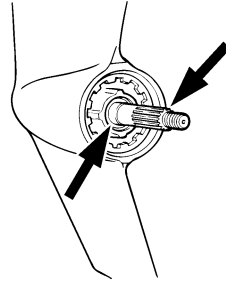

ZMU01803

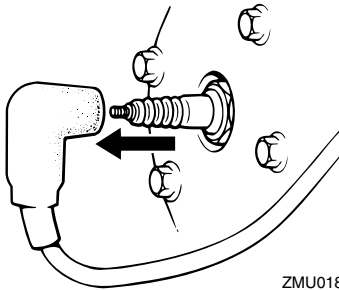

ZMU01896

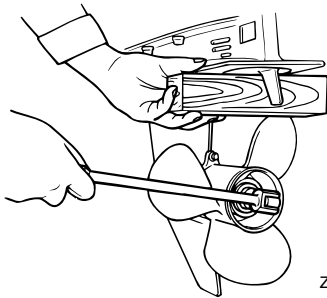

ZMU01897

Kontrolpunkter

- Efterse hvert af skruerbladene for slid, erosion pga. kavitation eller ventilation, eller anden skade.
- Efterse skruerakslen for skader.
- Efterse notakslerne / brudstiften for slid eller skader.
- Efterse om der er viklet fiskesnøre omkring skruerakslen.

- Efterse skruerakslen for olieforsegling for skader.

BEMÆRK:

Hvis udstyret med brudstift: den er beregnet til at brække hvis skruen rammer en hård undervandsforhindring for at hjælpe til at beskytte skruen og drivmekanismen. Skruen vil så dreje frit på akslen. Hvis dette sker, så skal brudstiften udskiftes.

KMU30660

At fjerne skruen

KMU29194

Modeller med notaksel

1. Ret splitten ud og træk den ud ved hjælp af en tang.
2. Fjern skruemøtrikken, skiven og mellemstykket (hvis udstyret med et sådant).

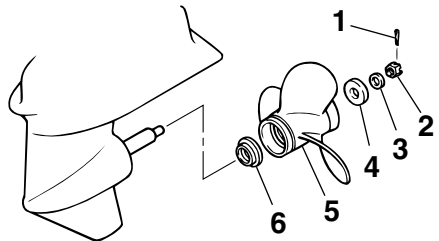

ZMU01898

1. Split
2. Møtrik til skruer
3. Skive

Vedligeholdelse

4. Mellemstykke
5. Skruer
6. Trykskive

3. Fjern skruen og trykskiven.

KMU30670

Montering af skruen

KMU29231

Modeller med notaksel

KCM00340

VIGTIGT:

- Husk at montere trykskiven inden monteringen af skruen, da den nederste del og skruenavet kan blive beskadiget.
- Husk at anvende en ny split og bøj enderne sikkert rundt. Ellers kan skruen gå løs under sejladningen og gå tabt.

1. Påfør Yamaha marinefedt eller korrosionsbestandig fedt på skruerakslen.
2. Monter mellemstykket (hvis udstyret med et sådant), trykskiven og skruen på skruerakslen.
3. Monter mellemstykket (hvis udstyret med et sådant) og skiven. Spænd skruemøtrikken til det anviste moment.
4. Få skruemøtrikken til at passe sammen med skruerakselhullet. Sæt en ny split i hullet og bøj splittens ender rundt.

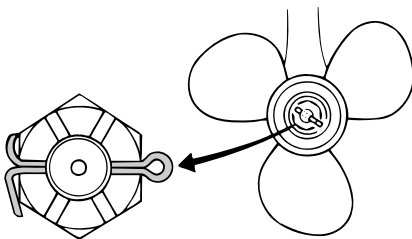

ZMU02063

BEMÆRK:

Hvis skruemøtrikken ikke passer sammen med skruerakselhullet efter at være blevet

spændt til det anviste moment, skal møtrikken spændes yderligere for at få den til at passe sammen med hullet.

KMU29291

Udskiftning af gearolie

KWM00800

⚠ ADVARSEL

- Kontroller at påhængsmotoren er ordentligt fastgjort til hækbjælken eller en stabil buk. Du kan komme alvorligt til skade, hvis påhængsmotoren falder ned over dig.
- Kom aldrig under den nederste del, mens den er vippet op, også selvom tilt holderhåndtaget eller knoppen er låst. Det kan medføre alvorlige skader, hvis påhængsmotoren skulle falde ned.

1. Vip påhængsmotoren, så gearolie drænskruen er på lavest mulige punkt.
2. Placer en passende beholder under gearkassen.
3. Fjern dækslerne til kølevandsindtag på begge sider af gearkassen. Vær omhyggelig med ikke at tabe bolt og møtrik.
4. Fjern gearolie drænskruen.

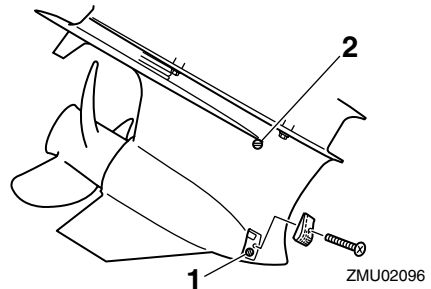

ZMU02096

1. Drænskruer for gearolie
2. Niveauskruer

BEMÆRK:

Gearolie drænskruen er magnetisk. fjern alle

metalpartikler fra skruen inden den monteres.

5. Fjern niveauskruen for at lade olien aftappe helt.

KCM00710

VIGTIGT:

Kontroller den brugte olie efter den er tappet af. Hvis olien er mælkeagtig, er der vand i gearkassen, hvilket kan forårsage skade på gearret. Ret henvendelse til en Yamaha-forhandler for reparation af pakningen på den nederste del.

BEMÆRK:

For information om destruktion af den brugte olie, kontakt din Yamaha-forhandler.

6. Medens påhængsmotoren er i lodret stilling og ved anvendelse af et trykpåfyldningsudstyr, sprøjtes gearolie ind i drænhullet til gearolien.

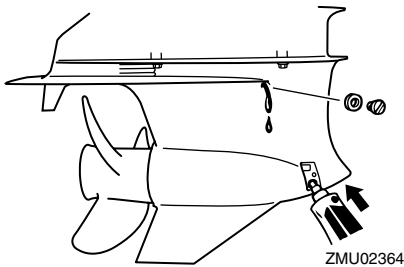

Anbefalet gearolie:

Hypoid gearolie (SAE 90)

Gearolie kvantitet:

1050.0 cm³ (35.50 US oz) (37.03

Imp.oz)

7. Når olien begynder at løbe ud af hullet til niveauskruen, sættes niveauskruen i og spændes.
8. Sæt ind og spænd gearolie drænskruen.

9. Monter på sikker vis dækslerne til kølevandsindtag på begge sider af gearkassen ved hjælp af bolten og møtrikken, der var fjernet tidligere.

KMU29312

Kontrol og udskiftning af anode(r)

Yamahas påhængsmotorer er beskyttet mod tæring med offeranoder. Undersøg de udvendige anoder periodisk. Fjern tæringerne fra anodens overflader. Ret henvendelse til en Yamaha-forhandler for udskiftning af udvendige anoder.

KCM00720

VIGTIGT:

Mal ikke anoderne, da det vil gøre dem virkningsløse.

BEMÆRK:

Undersøg jordforbindelser tilsluttet eksterne anoder på udstyrede modeller. Ret henvendelse til en Yamaha-forhandler for besigtigelse og udskiftning af indvendige anoder tilsluttet motoren.

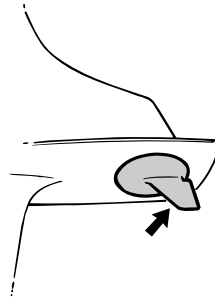

ZMU01901

Vedligeholdelse

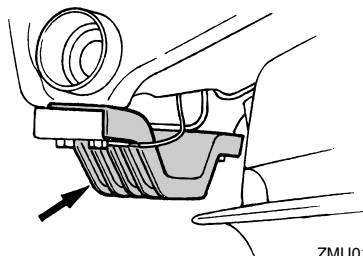

ZMU01902

KMU29320

Eftersyn af batteri (for elektrisk start modeller)

KWM00330

ADVARSEL

Batteriets elektrolytvæske er farlig. Den indeholder svovlsyre og er derfor giftig og ekstremt ætsende.

Følg altid disse forholdsregler:

- Undgå kropskontakt med elektrolytvæsken, da den kan give alvorlige brandskader eller permanente øjenskader.
- Anvend beskyttelsesbriller ved håndtering eller arbejde i nærheden af batterier.

Modgift (UDVORTES):

- HUD - Skyl med vand.
- ØJNE - Skyl med rigelige mængder vand i 15 minutter og søg omgående læge.

Modgift (INDVORTES):

- Drik store mængder vand eller mælk efterfulgt af mælk fra magnesia, piskede æg eller vegetabilsk olie. Søg omgående lægehjælp.

Batterierne udvikler også eksplosive brintgasser. Du bør derfor altid følge disse forholdsregler:

- Oplad batterierne i et godt ventileret område.
- Hold batterierne borte fra ild, gnister el-

ler åben ild (f.eks.: svejseudstyr, tændte cigaretter etc.).

- **UNDGÅ TOBAKSRYGNING** ved opladning eller håndtering af batterier.
- HOLD BATTERIERNE OG ELEKTROLYTVÆSKE UDEN FOR BØRNS RÆKKEVIDDE.**

KCM00360

VIGTIGT:

- Et dårligt vedligeholdt batteri vil hurtigt blive forringet.
- Almindeligt vand fra vandhanen indeholder mineraler, der er skadelige for batteriet, og bør derfor ikke anvendes til efterfyldning.

1. Kontroller elektrolytniveauet mindst en gang om måneden. Fyld til fabrikantens anbefalede niveau når det er nødvendigt. Fyld kun efter med destilleret vand (eller demineraliseret vand, der er beregnet til batterier).

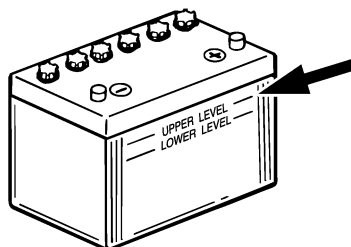

ZMU01810

2. Hold altid batteriet i en god opladningsstand. Monteringen af et voltmeter vil hjælpe dig med at overvåge batteriet. Hvis du ikke anvender båden i en måned eller mere, bør batteriet fjernes fra båden og opbevares på et koldt, mørkt sted. Genoplad batteriet inden brug.
3. Hvis batteriet skal opbevares længere end en måned, skal du kontrollere den

anviste tyngde af væsken mindst en gang om måneden og genoplade batteriet hvis den er lav.

BEMÆRK:

Ret henvendelse til en Yamaha-forhandler ved opladning eller genopladning af batterier.

KMU29362

Tilslutte batteriet

KWM00570

⚠ ADVARSEL

Monter batteriholderen på et tørt, godt ventileret, vibrationsfrit sted i båden. Sæt det fuldt opladte batteri i holderen.

KCM01121

VIGTIGT:

- Sørg for at hovedkontakten (på brugbare modeller) er "OFF" (slukket) inden der arbejdes på batteriet.
- Vending af batterikablerne vil skade de elektriske dele.
- Tilslut først den RØDE leder, når du installerer batteriet, og afbryd først den SORTE leder, når du fjerner det. Ellers kan de elektriske dele blive beskadiget.
- Polerne på batteriet og kablerne skal være rene og korrekt monterede, ellers vil batteriet ikke starte motoren.

Tilslut først det RØDE kabel til den POSITIVE (+) terminal. Tilslut derefter det SORTE kabel til den NEGATIVE (-) terminal.

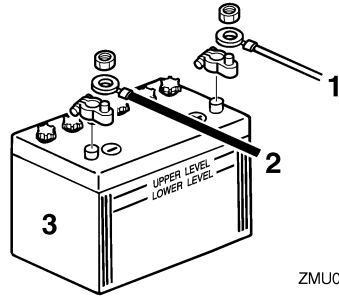

ZMU04407

1. Rødt kabel
2. Sort kabel
3. Batteri

Tilslutte et ekstra batteri (ekstraudstyr)

1. Fjerne det ekstra batteris stikdæksel fra påhængsmotoren.

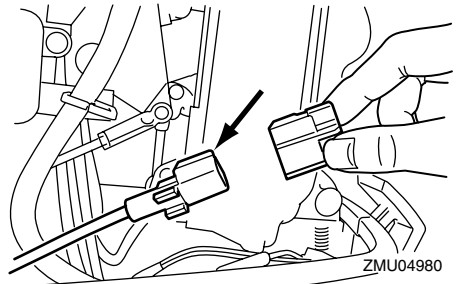

2. Tilslutte det ekstra batteris stik til stikket på det ekstra batteris leder (ekstraudstyr). Brug et tilslutningskabel mellem (-) terminalerne på startbatteriet og det ekstra batteri. Se billederne med ledningstilslutningerne. Dette kabel skal være lavet af en ledning der er tykkere end startbatterikablet.

KWM00600

⚠ ADVARSEL

Anvendelse af en underdimensioneret ledning kan føre til brand.

Vedligeholdelse

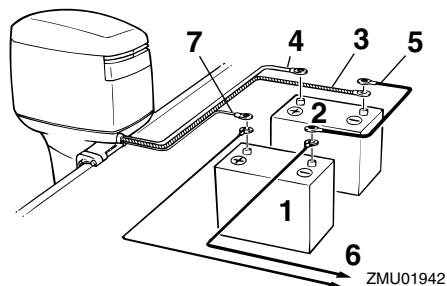

1. Batteri for tilbehør
2. Startbatteri
3. Tyk sort kabel
4. Tyk sort kabel for starterbatteri
5. Negativt tilslutningskabel
6. Strøm til tilbehør
7. Tynd rød leder for opladning af tilbehørsbatteri (ekstratilbehørsdel)

BEMÆRK:

Hvis der ønskes en batteriomskifterkontakt, skal du rette henvendelse til din Yamaha-forhandler om rigtig ledningsføring.

KMU29370

Frakobling af batteriet

Først skal det SORTE kabel kobles fra den NEGATIVE (-) terminal. Derefter skal det RØDE kabel kobles fra den POSITIVE (+) terminal.

KMU29390

Eftersyn af øverste motorskærm

Efterse tilpasningen af øverste motorskærm ved at trykke på den med begge hænder. Hvis den sidder løst, så få den repareret hos din Yamaha-forhandler.

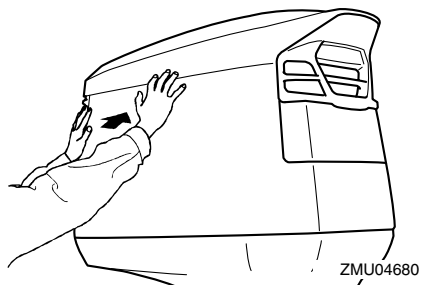

KMU29400

Beklædning af bådens bund

Et rent skrog forbedrer bådens ydelse. Bådens bund bør holdes så ren for søvækst som muligt. Om muligt kan bådens bund coats med en bundmaling, godkendt til brug i dit område for at forhindre tilgroning af algevækster.

Brug ikke bundmaling, der indeholder kobber eller grafit. Disse malingstyper kan øge tæringen på motoren.

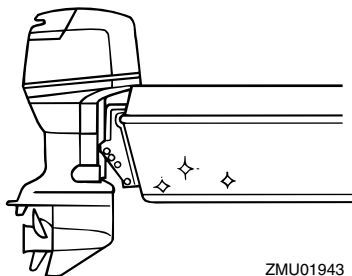

Fejlfinding

Problemer med brændstof, kompression eller tændingssystemerne, kan give en vanskelig start, tab af effekt eller andre problemer. Dette afsnit beskriver grundlæggende eftersyn og mulige afhjælpningsmetoder, og omfatter alle Yamaha påhængsmotorer. Der kan derfor være nogle artikler der ikke gælder for din model.

Hvis din påhængsmotor kræver reparation, så tag den til en Yamaha-forhandler.

Hvis advarselslampen for motorproblemer blinker, så ret henvendelse til din Yamaha-forhandler.

Starter virker ikke.

Q. Er batterikapaciteten svag eller lav?

A. Efterse batteriets tilstand. Brug batteri af anbefalet kapacitet.

Q. Er batteri forbindelserne løse eller korroderede?

A. Spænd batterikablerne og rengør batteripolerne.

Q. Er sikringen for elektrisk startrelæ eller det elektriske kredsløb brændt over?

A. Kontroller årsagen til den elektriske overbelastning og reparer. Udskift sikringen med en ny med korrekte amperetal.

Q. Er starterkomponenterne defekte?

A. Få det eftersat af en Yamaha-forhandler.

Q. Er omskifteren i gear?

A. Skift til frigear.

Motoren vil ikke starte (starteren virker).

Q. Er brændstoftanken tom?

A. Fyld tanken med rent, frisk brændstof.

Q. Er brændstoffet forurenede eller gammelt?

A. Fyld tanken med rent, frisk brændstof.

Q. Er brændstoffilteret tilstoppet?

A. Rengør eller udskift filteret.

Q. Er starterproceduren forkert?

A. Se side 28.

Q. Har brændstofpumpen fejlfungeret?

A. Få det eftersat af en Yamaha-forhandler.

Q. Er tændrøret(ene) tilsmudset(ede) eller af en forkert type?

A. Efterse tændrøret(ene). Rengør eller udskift til anbefalet type.

Q. Er tændrørshætten(rne) anbragt forkert?

A. Efterse og genmonter hætten(rne).

Q. Er tændingsledningerne skadede eller tilsluttet dårligt?

A. Efterse kablerne for slid eller brud. Spænd alle løse forbindelser. Udskift slidte eller knækkede ledninger.

Q. Er tændingsdelene defekte?

A. Få det eftersat af en Yamaha-forhandler.

Q. Er taljerebet til kontakten for motorstop ikke monteret?

A. Monter taljerebet.

Q. Er motorens indre dele beskadigede?

A. Få det eftersat af en Yamaha-forhandler.

Motoren kører ujævnt i tomgang eller går i stå.

Q. Er tændrøret(ene) tilgroet(ede) eller af en forkert type?

Fejlgenopretning

A. Efterse tændrøret(ene). Rengør eller udskift til anbefalet type.

Q. Er brændstofssystemet blokeret?

A. Efterse om brændstofslangen er i klemme eller bøjet eller om der er blokeringer i brændstofssystemet.

Q. Er brændstoffet forurenede eller gammelt?

A. Fyld tanken med rent, frisk brændstof.

Q. Er brændstoffilteret tilstoppet?

A. Rengør eller udskift filteret.

Q. Har tændingsdelene svigtet?

A. Få det eftersat af en Yamaha-forhandler.

Q. Er advarselssystemet aktiveret?

A. Find og ret årsagen til advarsel.

Q. Er gnistafstanden på tændrør forkert?

A. Undersøg og juster som angivet.

Q. Er tændingsledningerne skadede eller tilsluttet dårligt?

A. Efterse kablerne for slid eller brud. Spænd alle løse forbindelser. Udskift slidte eller knækkede ledninger.

Q. Bruges der ikke den foreskrevne motorolie?

A. Efterse og udskift olie som foreskrevet.

Q. Er termostaten defekt eller tilstoppet?

A. Få det eftersat af en Yamaha-forhandler.

Q. Er karburatortilslutningerne forkerte?

A. Få det eftersat af en Yamaha-forhandler.

Q. Er brændstofpumpen ødelagt?

A. Få det eftersat af en Yamaha-forhandler.

Q. Er luftskruen på brændstoftanken lukket?

A. Åbn luftskruen.

Q. Er chokerhåndtaget trukket ud?

A. Tryk det tilbage til udgangspositionen.

Q. Er motorvinklen for høj?

A. Sæt den tilbage til normal driftsposition.

Q. Er karburatoren tilstoppet?

A. Få det eftersat af en Yamaha-forhandler.

Q. Er tilslutningen af kobling til brændstofslange forkert?

A. Tilslut korrekt.

Q. Er gasspjældets justering forkert?

A. Få det eftersat af en Yamaha-forhandler.

Q. Er batterikablet frakoblet?

A. Tilslut det sikkert.

Advarselsbrummen lyder eller indikatorens lyser.

Q. Er kølesystemet tilstoppet?

A. Efterse om vandindtaget er begrænset.

Q. Er motoroliestanden lav?

A. Fyld olietanken med foreskrevet motorolie.

Q. Er varmeområdet for tændrør forkert?

A. Efterse tændrøret og udskift det med et af den anbefalede type.

Q. Bruges der ikke den foreskrevne motorolie?

A. Efterse og udskift olie med foreskrevet type.

Q. Er motorolien forurennet eller forringet?
A. Udskift olien med frisk, foreskrevet type.

Q. Er oliefilteret tilstoppet?
A. Få det eftersat af en Yamaha-forhandler.

Q. Har olie føde-/indsprøjtningssumpen svigtet?
A. Få det eftersat af en Yamaha-forhandler.

Q. Er bådens last fordelt forkert?
A. Fordel lasten for at få båden placeret plant.

Q. Er vandpumpen eller termostaten defekt?
A. Få det eftersat af en Yamaha-forhandler.

Q. Er der overskydende vand i brændstoffilterbeholderen?
A. Aftap filterkappen.

Motorstrømtab.

Q. Er skruen beskadiget?
A. Få skruen repareret eller udskiftet.

Q. Er skruestigningen eller diameteren forkert?
A. Monter en korrekt skrue for at sejle på-hængsmotoren med dens anbefalede hastighed (omdr/min.).

Q. Er trimvinklen forkert?
A. Juster trimvinklen for at opnå den mest effektive sejlads.

Q. Er motoren monteret i forkert højde på hækbjælken?
A. Få motoren justeret til den rigtige hækbjælke højde.

Q. Er advarselssystemet aktiveret?

A. Find og ret årsagen til advarsel.

Q. Er bådens bund tilgroet med søvækst?
A. Rens bådens bund.

Q. Er tændrøret(ene) tilsmudset(ede) eller af en forkert type?
A. Efterse tændrøret(ene). Rengør eller udskift til anbefalet type.

Q. Er der sammenfiltret søgræs eller andre fremmedlegemer på gearindkapslingen?
A. Fjern fremmedlegemerne og rengør nederste del.

Q. Er brændstofssystemet blokeret?
A. Efterse om brændstofslangen er i klemme eller bøjet eller om der er blokeringer i brændstofssystemet.

Q. Er brændstoffilteret tilstoppet?
A. Rengør eller udskift filteret.

Q. Er brændstoffet forurennet eller gammelt?
A. Fyld tanken med rent, frisk brændstof.

Q. Er gnistafstanden på tændrør forkert?
A. Undersøg og juster som angivet.

Q. Er tændingsledningerne skadede eller tilsluttet dårligt?
A. Efterse kablerne for slid eller brud. Spænd alle løse forbindelser. Udskift slidte eller knækkede ledninger.

Q. Svigter nogle af de elektriske komponenter?
A. Få det eftersat af en Yamaha-forhandler.

Q. Bruges ikke det specificerede brændstof?
A. Udskift brændstoffet med foreskrevet ty-

Fejlgenopretning

pe.

Q. Bruges der ikke den foreskrevne motorolie?

A. Efterse og udskift olie med foreskrevet type.

Q. Er termostaten defekt eller tilstoppet?

A. Få det eftersat af en Yamaha-forhandler.

Q. Er luftskruen lukket?

A. Åbn luftskruen.

Q. Er brændstofpumpen ødelagt?

A. Få det eftersat af en Yamaha-forhandler.

Q. Er tilslutningen af kobling til brændstofslange forkert?

A. Tilslut korrekt.

Q. Er varmeområdet for tændrør forkert?

A. Efterse tændrøret og udskift det med et af den anbefalede type.

Q. Er højtrykspumpens drivrem knækket?

A. Få det eftersat af en Yamaha-forhandler.

Q. Reagerer motoren ikke ordentligt til gearomskifterens indstilling?

A. Få det eftersat af en Yamaha-forhandler.

Motoren vibrerer for meget.

Q. Er skruen beskadiget?

A. Få skruen repareret eller udskiftet.

Q. Er skruesakslen beskadiget?

A. Få det eftersat af en Yamaha-forhandler.

Q. Er der sammenfiltret søgræs eller andre fremmedlegemer på skruen?

A. Fjern dem og rengør skruen.

Q. Er motorens monteringsbolt løs?

A. Spænd boltene.

Q. Er styretappen løs eller beskadiget?

A. Spænd den eller få den eftersat af en Yamaha-forhandler.

KMU29432

Foreløbig aktion i nødstilfælde

KMU29440

Slagskade

KWM00870



Påhængsmotoren kan blive alvorligt beskadiget ved en kollision under sejlads eller på en trailer. Skaderne kan gøre påhængsmotoren usikker at anvende.

Hvis en påhængsmotor rammer en genstand i vandet, så følg nedenstående procedure.



1. Stop motoren med det samme.
2. Undersøg kontrolsystemet og alle komponenter for skade. Undersøg også båden for skade.
3. Uanset om der er fundet skade eller ej, skal du returnere til nærmeste havn langsomt og forsigtigt.
4. Få en Yamaha-forhandler til at undersøge påhængsmotoren inden du bruger den igen.

KMU29462

Udskiftning af sikring

Hvis sikringen brændt over på en model med elektrisk start, skal sikringsholderen åbnes og sikringen erstattes med en ny med det rigtige amperetal.

KWM00630

ADVARSEL

Anvend kun de anviste sikringer. Hvis der anvendes en ukorrekt sikring eller et metalstykke, kan der blive en for stor spænding. Dette kan føre til, at det elektriske system beskadiges og der opstår fare for brand.

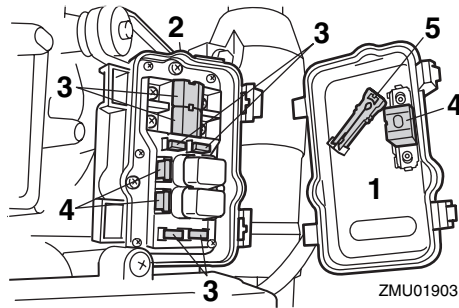

1. Elektrisk dæksel
2. Sikringsholder
3. Sikring (20 A, 30 A, 100 A)
4. Reservesikring (20 A, 30 A, 100 A)
5. Sikringstang

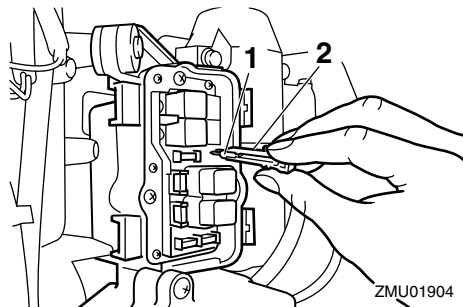

1. Sikring (20 A, 30 A, 100 A)

2. Sikringstang

BEMÆRK: _____

Ret henvendelse til din Yamaha-forhandler, hvis den nye sikring med det samme springer igen.

KMU29522

Elektrisk trim og tilt / elektrisk tilt fungerer ikke

Hvis motoren ikke kan vippes op eller ned med den elektriske trim og tilt / den elektriske tilt på grund af et fladt batteri eller fejl i den elektriske trim- og tiltmotor / den elektriske tiltenhed, kan motoren vippes manuelt.

1. Løsn den manuelle ventil skrue ved at dreje den mod uret, indtil den stopper.

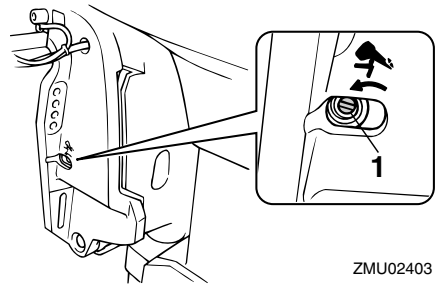

1. Skrue til manuel ventil
2. Sæt motoren i den ønskede stilling, og spænd derefter den manuelle ventilskrue ved at dreje den med uret.

KMU29670

Motoren virker ikke

KMU29741

Aktivering af advarsel for lav oliestand

Hvis olieniveauet falder for meget, vil det røde segment blive vist på indikatoren for olieniveau, og der vil lyde en brummer og motoromdrejningerne begrænses til ca. 2000 omdr./min. Hvis dette sker, kan en reserve-

Fejlgenopretning

mængde af olie pumpes fra den udvendige oliebeholder til tanken for motorolie ved hjælp af nødafbryderen.

KWM01050

ADVARSEL

Husk at stoppe motoren inden anvendelse af denne procedure.

KCM00900

VIGTIGT:

- Hvis nødafbryderen holdes oppe i for lang tid, vil der blive pumpet for meget olie til tanken for motorolie og oversvømme denne. Slip afbryderen, når olien når øverste niveaumærke på tanken for motorolie.
- Brug ikke denne nødprocedure, medmindre oliestandens advarselsslamper er i drift.

1. Fjern øverste motorskærm.
2. Tænd for hovedkontakten.

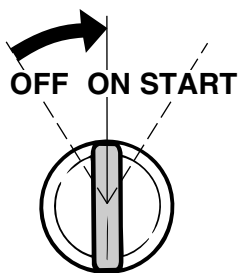

ZMU01906

3. Hæv nødafbryderen til oliereservepumpe ind i motorolietanken fra den udvendige oliebeholder.

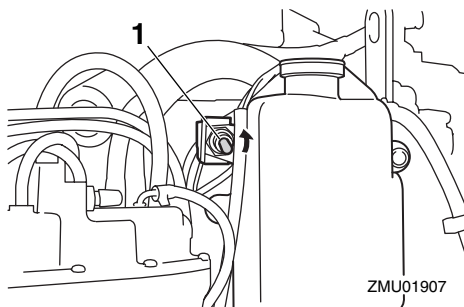

ZMU01907

1. Nødafbryder

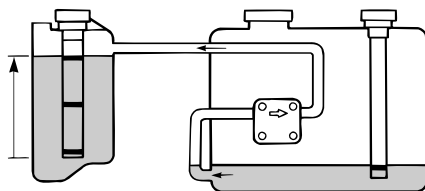

ZMU01908

1. Motorolietank
2. Udvendig oliebeholder

4. Efter at have brugt nødafbryderen, sluk for hovedkontakten, og tænd den derefter igen. Dette nulstiller advarselssystemet til normal betjening. Det gule segment vil fortsat blive vist på indikatoren for olieniveau.
5. Start motoren og sejl til den nærmeste havn for at få mere olie.

BEMÆRK:

- Den maksimale reserveoliekapacitet er 1500 cm³ (1.6 US qt, 1.31 Imp qt).
- Oliefødepumpen vil ikke virke, hvis motoren er vippet mere end 35°. Sæt motoren i lodret stilling (ikke vippet) inden anvendelse af nødafbryderen.

KMU29760

Behandling af neddykket motor

Hvis en påhængsmotor har været under vandet, bør man omgående tage den til en Yamaha-forhandler. Ellers vil der starte korrosion næsten omgående.

Hvis du ikke kan tage påhængsmotoren til en Yamaha-forhandler, så følg nedenstående procedure for at minimere skaderne på motoren.

KMU29970

Procedure

1. Vask grundigt mudder, salt, tang osv. væk med ferskvand.



ZMU01909

2. Fjern tænderørene og vend tænderørshullerne nedad for at eventuelt vand, mudder eller urenheder kan løbe ud.



ZMU01910

3. Aftap brændstoffet fra dampudskilleren, brændstoffiltret og brændstofrøret.

4. Spray "Olieforstøver" eller tilfør motorolie gennem indsuigningsmanifolden og tænderørshullerne mens svinghjulet drejes manuelt.

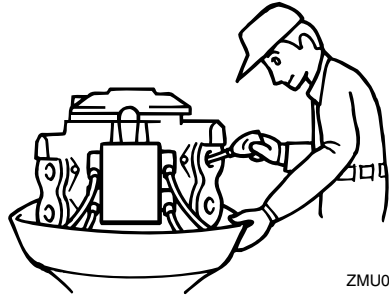

ZMU01911

5. Bring påhængsmotoren til en Yamaha-forhandler så hurtigt som muligt.

KCM00400

VIGTIGT:

Forsøg ikke på at køre med påhængsmotoren før den er fuldkommen efterset.



YAMAHA MOTOR CO., LTD.

Trykt i Japan

Oktober 2005-0.1 × 1 

Trykt på genbrugspapier