



Z250F

KÄYTTÄJÄN KÄSIKIRJA

60V-28199-84-L0

TÄRKEÄÄ

KÄYTÄ AINOASTAAN LYIJYTÖNTÄ BENSIINIÄ

- Lyijyä sisältävä bensiini voi alentaa suorituskykyä ja aiheuttaa moottorivaurion.
- Älä koskaan käytä esisekoitettua bensiini-öljyseosta (mukaan lukien totutusajo).

**SUOSITTELEMME YAMALUBE 2 STROKE
OUTBOARD OIL -ÖLJYÄ**

ZMU01852

Lue tämä Käyttäjän käsikirja huolellisesti, ennen kuin alat käyttää perämoottoria.

LMU25100

Tärkeitä tietoja omistajalle

Kiitos, kun valitsit Yamaha-perämootorin. Tämä Käyttäjän käsikirja sisältää tarvittavat tiedot perämootorin käyttämisestä ja kunnossapidosta. Lukemalla nämä yksinkertaisia ohjeet huolellisesti ja noudattamalla niitä voit nauttia uudesta Yamaha-perämootorista mahdollisimman kauan. Jos sinulla on kysyttävää perämootorin käyttämisestä tai kunnossapitotoimista, ota yhteyttä Yamaha-jälleenmyyjään.

Erityisen tärkeät tiedot on merkitty seuraavilla tavoilla tähän Käyttäjän käsikirjaan.



Turvallisuusvaroituksen merkki tarkoittaa: **HUOMIO! OLE VARUILLASII! TURVALISUUTESI ON KYSEESSÄ!**

LWM00780



VAROITUS

VAROITUS-kohdassa mainittujen ohjeiden noudattamatta jättäminen voi johtaa vakavien vammojen tai kuoleman aiheutumiseen koneenkäyttäjälle, sivustakatosjalle tai perämootorin tarkastajalle tai korjaajalle.

LCM00700

TÄRKEÄÄ:

TÄRKEÄÄ-kohdassa kerrotaan erityisistä varoimista, joita on noudatettava ettei perämoottori vahingoittuisi.

HUOMAA:

HUOMAUTUS-kohdassa kerrotaan olennaista tietoa, jonka avulla toimenpide on helpompi tai selvempi suorittaa.

Yamaha parantaa jatkuvasti tuotteidensa rakennetta ja laatua. Tämä käsikirja sisältää painohetkellä uusimmat tuotetiedot, mutta jatkuvan tuotekehittelyn takia sen tiedoissa voi ehkä olla pieniä eroja omaan perämoot-

toriisi nähden. Jos sinulla on kysyttävää tämän käsikirjan sisällöstä, ota yhteyttä Yamaha-jälleenmyyjään.

HUOMAA:

Tämän oppaan toimintaohjeiden ja kuvien perustana on Z250FETO ja sen vakiovarusteet. Tämän kaikki ohjeet eivät ehkä koske tiettyä mallia.

LMU25120

Z250F

KÄYTTÄJÄN KÄSIKIRJA

©2004 Yamaha Motor Co., Ltd.

1. painos, kesäkuu 2004

Kaikki oikeudet pidätetään.

Jälkipainos tai muu käyttäminen
kielletty ilman

Yamaha Motor Co., Ltd:n
antamaa kirjallista lupaa.

Painettu Japanissa

Sisällysluettelo

Yleistä	1	Trimmimittari (digitaalinen).....	14
Tunnistetiedot.....	1	Käyttötuntimittari (digitaalinen).....	14
Perämootorin sarjanumero.....	1	Vedenerottimen varoitusvalo.....	15
Avaimen numero.....	1	Moottorivian varoitusvalo.....	15
CE-merkintälaatta.....	1	Trippimittari.....	15
Käyttöturvallisuustietoja.....	2	Kello.....	16
Tärkeät merkinnät.....	3	Polttoainemittari.....	16
Varoitusmerkinnät.....	3	Polttoaineen varoitusvalo.....	17
Huomautusmerkinnät.....	3	Alhaisen akkujännitteen varoitusvalo.....	17
Tankkausohjeet.....	4	Varoitusjärjestelmä	17
Bensiini.....	4	Ylikuumenemisvaroitus.....	17
Moottoriöljy.....	4	Öljymäärän varoitus ja öljynsuodattimen tukkeutumisen varoitus.....	18
Akkuvaatimukset.....	4	Vedenerottimen varoitus.....	19
Akun tekniset tiedot.....	5	Moottorivian varoitus.....	19
Potkurin valitseminen.....	5	Käyttö	21
Vaihde päällä käynnistyksen estolaite.....	5	Asennus.....	21
Tärkeimmät osat	7	Perämootorin asentaminen.....	21
Keskeiset osat.....	7	Moottorin sisäänajo.....	22
Kauko-ohjaus.....	7	HPDI-mallien toimintaohje.....	22
Kauko-ohjausvipu.....	8	Ennen käyttöä tehtävät tarkistukset	23
Vapaa-asennon lukitsin.....	8	Polttoaine.....	23
Vapaa-asennon kaasuvipu.....	8	Öljy.....	23
Kaasuvivun kitkansäädin.....	9	Hallintalaitteet.....	23
Moottorin turvakytkin.....	9	Moottori.....	24
Pääkytkin.....	10	Käyttö pitkän säilytysajan jälkeen...	24
Kauko-ohjauslaitteen tai ohjauskahvan sähkötrimmi- ja kippikytkin.....	10	Polttoaineen ja moottoriöljyn lisääminen	25
Alakopan sähkötrimmi- ja kippikytkin.....	10	Polttoaineen lisääminen perämoottoriin, jossa ei ole polttoaineiletkun liitosta.....	25
Anodilla varustettu trimmievä.....	11	Öljyn lisääminen tuoreöljyvoitelumalleissa.....	25
Sähkötrimmi- ja kippimallin tai sähköhydraulisen kippimallin kippauksen kannatinvipu.....	11	Öljymäärän merkkivalon toiminta....	26
Yläkopan lukitus- ja vapautusvivut.....	12	Perämootorin käyttäminen	27
Huuhtelulaite.....	12	Polttoaineen syöttäminen.....	27
Digitaalinen käyntinopeusmittari.....	12	Moottorin käynnistäminen.....	28
Öljymäärän merkkivalo (digitaalinen käyntinopeusmittari).....	13	Moottorin lämmittäminen	29
Ylikuumenemisen varoitusvalo (digitaalinen).....	13	Sähkökäynnistyksellä varustetut mallit ja Prime Start -mallit.....	29
Nopeusmittari (digitaalinen).....	13	Vaihteen kytkeminen	29
		Eteenajo.....	

Sisällysluettelo

(ohjauskahvalla ja kauko-ohjauksella varustetut mallit)	29	Joutokäyntinopeuden tarkistaminen.....	48
Peruutus (automaattisella peruutuslukolla ja sähkötrimmillä ja -kipillä varustetut mallit)	30	Moottorin öljysäiliöön kertyneen veden tarkistaminen	49
Moottorin pysäyttäminen	30	Johdinten ja liittimien tarkistaminen.....	49
Toimintaohje	30	Pakokaasuvuodot.....	49
Perämoottorin trimmaaminen	30	Vesivuodot	49
Trimmikulman säätäminen	31	Sähkötrimmi- ja kippijärjestelmän tarkistaminen.....	50
Veneen trimmikulman säätäminen	32	Potkurin tarkistaminen.....	51
Kippaaminen ylös ja alas	33	Potkurin irrottaminen	52
Moottorin kippaaminen ylös	33	Potkurin asentaminen	52
Moottorin kippaaminen alas	34	Vaihteistoöljyn vaihtaminen.....	52
Ajaminen matalassa vedessä	35	Anodiin tarkistaminen ja vaihtaminen.....	53
Sähkötrimmi- ja kippimallit / Sähkökippauksella varustetut mallit	35	Akun tarkistaminen (sähkökäynnistyksellä varustetuissa moottoreissa)	54
Ajaminen muissa oloissa.....	36	Akun kytkeminen	55
Kunnossapito	37	Akun kytkeminen irti	56
Tekniset tiedot.....	37	Yläkopan tarkistaminen	56
Perämoottorin kuljettaminen ja varastoiminen.....	38	Veneen pohjan maalaaminen	56
Perämoottorin varastoiminen	38	Ratkaisuehdotus	57
Toimintaohje	39	Vianetsintä	57
Voitelu (tuoreöljyvoitelumallit)	40	Tilapäiset toimet hätätilanteessa ...	61
Akun kunnossapito.....	40	Törmäysvauriot	61
Moottorin huuhteleminen	41	Sulakkeen vaihtaminen	61
Perämoottorin puhdistaminen	42	Sähkötrimmi ja -kippi eivät toimi.....	62
Moottorin maalipinnan tarkistaminen	42	Moottori ei toimi.....	62
Määräaikaikaiset huoltotoimet	42	Öljytason varoitusjärjestelmän aktivoituminen	62
Varaosat.....	42	Veteen pudonneen moottorin käsittelyminen.....	63
Huoltoaikataulu	43	Toimintaohje.....	63
Huoltoaikataulu (lisä-)	44		
Voitelu	45		
Sytytystulpan puhdistaminen ja säätäminen	45		
Polttoainejärjestelmän tarkistaminen	46		
Polttoainesuodattimen tarkastaminen	47		
Polttoainesuodattimen puhdistaminen	47		

LMU25170

Tunnistetiedot

LMU25182

Perämoottorin sarjanumero

Perämoottorin sarjanumero on merkitty kiinnityskorvakkeen paapuurinpuoleiseen sivuun tai kääntöjalustan yläosaan kiinnitettyyn kilpeen.

Merkitse perämoottorin sarjanumero sille varattuihin kohtiin, jotta löydät sen helposti tilatessasi varaosia Yamaha-jälleenmyyjältä ja siinä tapauksessa, että perämoottori varastetaan.

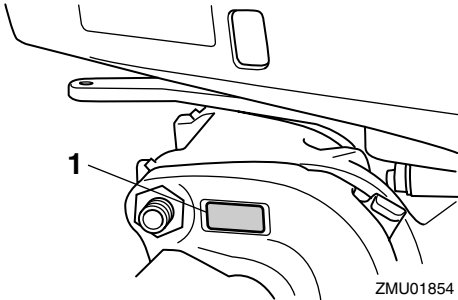

ZMU01854

1. Perämoottorin sarjanumeron sijainti

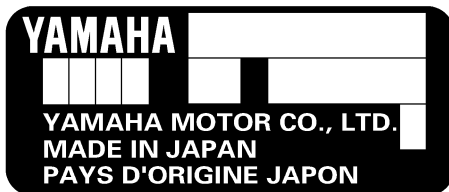

ZMU01692

LMU25190

Avaimen numero

Jos moottorissa on päävirtalukko, avaimen merkitty tunnistenumero oheisen kuvan mukaisesti. Merkitse avaimen tunnistenumero sille varattuun kohtaan uuden avaimen ti-

laamista varten.

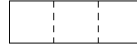

ZMU01693

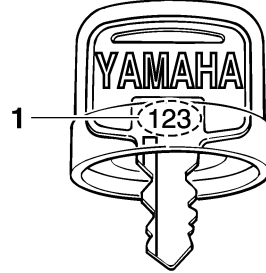

ZMU01694

1. Avaimen numero

LMU25202

CE-merkintälaatta

Tällä kilvellä varustetut moottorit täyttävät EU:n konedirektiivin soveltuvien osien vaatimukset. Lisätietoja on merkintälaatatassa ja EU-vaatimustenmukaisuusvakuutuksessa.

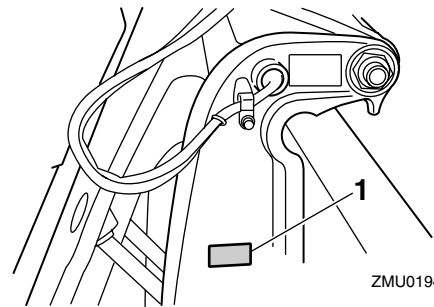

ZMU01947

1. CE-merkintälaatan sijainti

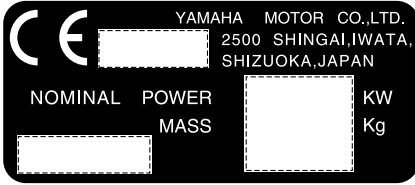

ZMU01696

LMU25370

Käyttöturvallisuustietoja

- Lue tämä käsikirja kokonaan, ennen kuin asennat perämoottorin tai alat käyttää sitä. Lukemalla käsikirjan saat tarvittavat tiedot moottorista ja sen käyttämisestä.
 - Lue veneen mukana toimitetut käyttöoppaat ja varoitukset, ennen kuin alat käyttää venettä. Varmista, että ymmärrät kaikki ohjeet.
 - Älä asenna tätä perämoottoria veneeseen, joka on mitoitettu pienempää moottoria varten. Liian tehokkaan moottorin käyttäminen voi aiheuttaa veneen hallinnan menettämisen. Perämoottorin nimellisteho saa olla enintään yhtäsuuri kuin veneen tiedoissa ilmoitettu enimmäisteho. Jos et tiedä veneen tehosuositusta, ota yhteyttä veneen myyjään tai valmistajaan.
 - Älä tee muutoksia perämoottoriin. Muutokset voivat vahingoittaa moottoria tai vaarantaa käyttöturvallisuuden.
 - Älä koskaan käytä moottoria päihtyneenä. Noin 50 prosenttia veneilyonnettomuuksista johtuu veneen käyttämisestä päihtyneenä.
 - Huolehdi siitä, että veneessä on kelluntaliivi jokaista matkustajaa varten. Kelluntaliivi on suositeltavaa pitää aina päällä vesillä liikuttaessa. Etenkin lasten ja uimataidot-
- tomien on aina pidettävä yllään kelluntaliiviä. Vaarallisissa oloissa kaikkien veneessä olevien on pidettävä yllään kelluntaliivejä.
- Bensiini on erittäin syttyvää ja bensiinihöyryt ovat syttyviä ja räjähtäviä. Ole huolellinen käsitellessäsi ja säilyttäessäsi bensiiniä. Varmista ennen moottorin käynnistämistä, että läsnä ei ole bensiinihöyryjä tai polttoainevuotoja.
 - Tämä tuote muodostaa pakokaasuja, jotka sisältävät hiilimonoksidia eli häkää. Hiilimonoksidi on väritön ja hajuton kaasu, jonka hengittäminen voi aiheuttaa aivovaurion tai kuoleman. Hiilimonoksidimyrkytyksen oireita ovat pahoinvointi, huihaus ja unisuus. Huolehdi riittävästä ilmanvaihdesta ohjaamossa ja kajuutassa. Älä tuki pakokaasuaukkoja.
 - Tarkista ennen moottorin käynnistämistä, että kaasu, vaihteet ja ohjaus toimivat normaalisti.
 - Pidä käytön aikana moottorin turvakytkimen naru huolellisesti kiinnitettynä vaatteisiisi, käteesi tai jalkaasi. Jos horjahdat ajon aikana, naru irtoaa turvakytkimestä ja moottori pysähtyy.
 - Tutustu merenkulkusäädöksiin ja noudata niitä.
 - Huolehdi siitä, että käytössäsi ovat tiedot säätilasta. Selvitä ajankohtainen sääennuste, ennen kuin lähdet vesille. Vältä veneilemistä vaarallisessa säässä.
 - Kerro jollekin aina ennen lähtöä vesille, mihin olet matkalla. Muista ilmoittaa tälle henkilölle suunnitelmien muuttumisesta.
 - Käytä tervettä järkeä ja harkintakykyä veneillessäsi. Tunne omat kykysi ja varmista, että tiedät, miten veneesi käyttäytyy erilaisissa oloissa. Älä ylitä omia rajojasi tai veneesi asettamia rajoituksia. Liiku aina

Yleistä

turvallisella nopeudella ja huolehdi riittävällä täyhystyksellä esteiden ja muun liikenteen väistämistä.

- Huolehdi moottorin käydessä siitä, että veneen läheisyydessä ei ole uimareita.
- Älä veneile uimarantojen läheisyydessä.
- Jos havaitset veneen läheisyydessä uimarin, kytke vaihde vapaalle ja pysäytä moottori.

LMU25380

Tärkeät merkinnät

LMU25395

Varoitusmerkinnät

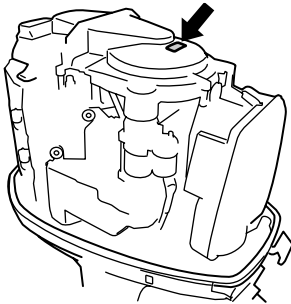

ZMU02362

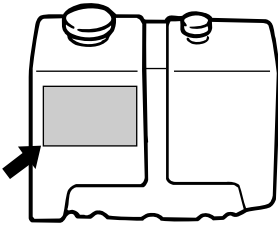

ZMU01948

LMU25401

Kilpi

LWM01260

VAROITUS

- Varmista ennen moottorin käynnistämistä, että vaihdevipu on vapaa-asennossa. (ei koske 2 hv:n malle-

ja)

- Älä koske sähköosiin tai irrota niitä käynnistyksen tai käytön aikana.
- Pidä kädet, hiukset ja vaatteet kaukana vauhtipyörästä ja muista liikkuvista osista moottorin ollessa käynnissä.

LMU25451

Kilpi

VAIN MOOTTORIÖLJYÄ

- Kaada tähän öljysäiliöön vain moottoriöljyä, ei bensiiniä.

SUOSITELTU ÖLJY:

YAMLUBE-2-

TAHTIPERÄMOOTTORIÖLJY tai vastaava TC-W3-sertifioitu perämoottoriöljy.

LWM01270

VAROITUS

Älä lisää polttoainetta öljysäiliöön. Tämä voi aiheuttaa tulipalon tai räjähdyksen.

LMU25464

Huomautusmerkinnät

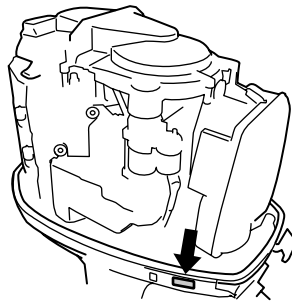

ZMU01949

LMU30430

Kilpi

LCM01440

TÄRKEÄÄ:

KÄYTÄ PELKKÄÄ PUHDASTA BENSIINIÄ

- Lyijyä sisältävä bensiini voi heikentää suorituskykyä ja aiheuttaa moottorin vaurioitumisen.
- Älä käytä bensiiniä, johon on sekoitettu

öljyä (seospolttoainetta).

- Käytä **YAMALUBE-2-tah-**
tiperämoottoriöljyä tai muuta NMMA-
sertifioitua kaksitahtiöljyä, jonka laatu
vastaa TC-W3-vaatimuksia.

Lisätietoja on Käyttäjän käsikirjassa.

LMU25540

Tankkausohjeet

LWM00010



VAROITUS

**POLTTOAINE JA POLTTOAINEHÖYRYT
VOIVAT SYTTYÄ JA RÄJÄHTÄÄ HEL-
POSTII!**

- Älä tupakoi tankkaamisen aikana ja huolehdi siitä, että läheisyydessä ei ole kipinöitä, liekkejä tai vastaavia, jotka voivat aiheuttaa polttoainehöyryjen syttymisen.
- Sammuta moottori ennen tankkaamista.
- Tankkaa moottori hyvin tuuletetussa tilassa. Älä täytä irrallisia polttoainesäiliöitä veneessä.
- Varo roiskuttamasta polttoainetta. Jos polttoainetta kuitenkin roiskuu, kuivaa se kuivalla liinalla.
- Älä ylitäytä säiliötä.
- Tiukkaa täyttöaukon tulppa huolellisesti tankkaamisen jälkeen.
- Jos polttoainetta joutuu suuhun tai silmiin tai polttoainehöyryjä hengitetään suuri määrä, on otettava välittömästi yhteyttä lääkäriin.
- Jos iholle roiskuu polttoainetta, se on pestävä välittömästi saippualla ja vedellä. Jos vaatteille roiskuu polttoainetta, vaatteet on vaihdettava.
- Ehkäise sähköstaattinen kipinöinti koskettamalla polttoainepumpun pistoolil-

la täyttöaukkoa tai suppiloa.

LCM00010

TÄRKEÄÄ:

Käytä ainoastaan uutta ja puhdasta polttoainetta, jota on säilytetty puhtaissa säiliöissä ja joka ei sisällä vettä tai vierasaineita.

LMU25580

Bensiini

Suosittelua bensiini:

Matalaoktaaninen lyijytön bensiini, jonka oktaaniluku on vähintään 90 (RON).

Jos moottorin käydessä ilmenee nakutusta, käytä toista bensiinimerkkiä tai korkeaaoktaanista lyijytöntä bensiiniä.

LMU25670

Moottoriöljy

Yamaha-perämoottorissa on erittäin suositeltavaa käyttää Yamalube-kaksitahtiperämoottoriöljyä. Jos saatavana ei ole Yamalube-kaksitahtiperämoottoriöljyä, käytä NMMA-sertifioitua kaksitahtiöljyä, jonka laatu vastaa TC-W3-vaatimuksia.

Suosittelua moottoriöljy:

YAMALUBE-2-
TAHTIPERÄMOOTTORIÖLJY

LCM01160

TÄRKEÄÄ:

Laadultaan huonomman öljyn käyttäminen voi aiheuttaa vakavia vahinkoja.

LMU25700

Akkuvaatimukset

LCM01060

TÄRKEÄÄ:

Älä käytä akkua, jonka kapasiteetti on ilmoitettua vaatimusta pienempi. Jos moottorissa käytetään vaatimuksia heikokoteisempaa akkua, sähkö-

Yleistä

järjestelmässä voi ilmetä toimintahäiriöitä tai akku voi ylikuormitua, mikä vaurioittaa sähköjärjestelmää.

Sähkökäynnistyksellä varustetuissa malleissa on käytettävä akkua, joka täyttää alla olevat vaatimukset.

LMU25720

Akun tekniset tiedot

Pienin kylmäkäynnistysvirta (CCA/EN):
711.0 A
Vähimmäisnimelliskapasiteetti (20HR/IEC):
100.0 Ah

HUOMAA:

Moottoria ei voi käynnistää, jos akun jännite on liian pieni.

LMU25742

Potkurin valitseminen

Käytettävä potkuri vaikuttaa olennaisesti perämoottorin suorituskykyyn, ja väärä potkuri heikentää suorituskykyä ja voi myös vakavasti vahingoittaa moottoria. Moottorin käyntinopeus riippuu potkurin koosta ja veneen kuormasta. Moottorin liian suuri tai liian pieni käyntinopeus hyvän suorituskyvyn saavuttamiseksi vaikuttaa käänteisesti moottorin tehoon.

Yamaha-perämoottorit on varustettu potkureilla, jotka soveltuvat hyvin moniin erilaisiin käyttökohteisiin. Tästä huolimatta on olemassa käyttökohteita, joihin eri nousukulmalla varustettu potkuri sopii paremmin. Kun kuorma on suuri, pieninosisempi potkuri on sopivampi vaihtoehto, sillä se mahdollistaa oikean käyntinopeuden pitämisen yllä. Vastaavasti suurinosisuinen potkuri soveltuu paremmin kohteisiin, joissa kuorma on pieni. Yamaha-jälleenmyyjiltä on saatavana laaja valikoima potkureita sekä lisätietoja tiettyyn

käyttökohteeseen parhaiten sopivan potkurin valitsemisesta ja asentamisesta.

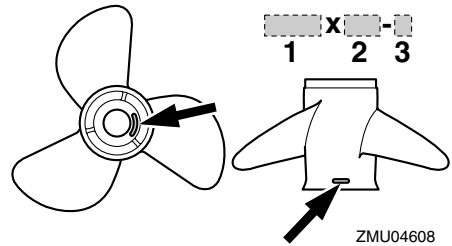

1. Potkurin halkaisija (tuumaa)
2. Potkurin nousu (tuumaa)
3. Potkurin tyyppi (potkurin tunnistekirjain)

HUOMAA:

Valitse potkuri, jota käytettäessä moottori voi saavuttaa käyntinopeusalueen puoliväliin tai yläpuoliskon ajettaessa enimmäisvenekuormalla ja täydellä kaasulla. Jos käyttöolot, kuten pieni venekuorma, mahdollistaa moottorin käyntinopeuden nousumisen enimmäissuosituksista suuremmaksi, moottorin käyntinopeus on pidettävä oikealla käyntinopeusalueella kaasua vähentämällä.

Katso tietoja potkurin irrottamisesta ja asentamisesta sivulta 51.

LMU25760

Vaihte päällä käynnistyksen estolaite

Kuvassa olevalla merkinnällä varustetuissa Yamaha-perämootoreissa ja Yamahan hyväksymissä kauko-ohjauslaitteissa on vaihte päällä käynnistyksen estojärjestelmä. Tämä ominaisuus sallii moottorin käynnistämisen ainoastaan silloin, kun vaihte on vapaalla. Kytke aina vaihte vapaalle, ennen kuin käynnistät moottorin.

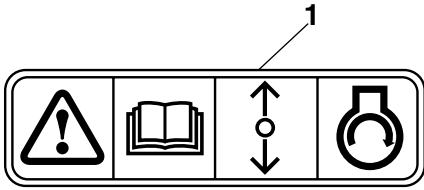

ZMU01713

1. Vaihte päällä käynnistyksen eston merkintä

Tärkeimmät osat

LMU25795

Keskeiset osat

HUOMAA:

* Voi poiketa hieman kuvasta; ei ehkä ole vakiovarusteena kaikissa malleissa.

Z250F

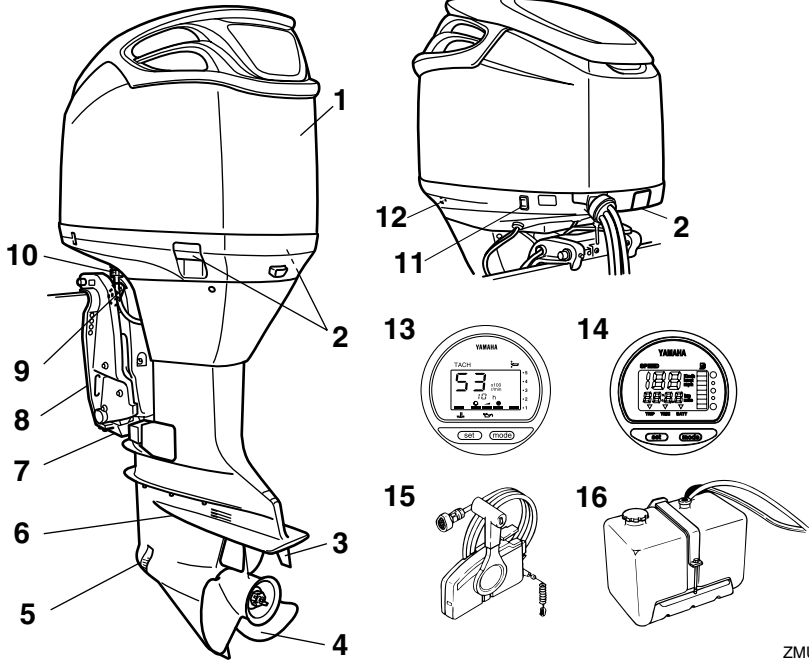

1. Yläkoppa
2. Yläkopan lukitus- ja vapautusvivut
3. Trimmievä
4. Potkuri*
5. Jäähdytysveden ottoaukko
6. Antikavitaatiolevy
7. Anodi
8. Kiinnityskorva
9. Kippauksen kannatinvipu
10. Huuhtelulaite
11. Sähkötrimmi- ja kippikytkin
12. Jäähdytysveden tarkistusreikä
13. Digitaalinen käyntinopeusmittari*
14. Digitaalinen nopeusmittari*
15. Kauko-ohjauslaitteisto (laitaan asennettava)*

16. Erillinen öljysäiliö*

ZMU02097

LMU26180

Kauko-ohjaus

Kauko-ohjausvipu vaikuttaa sekä vaihteen-siirtimeen että kaasuttimeen. Sähkökytkimet sijaitsevat kauko-ohjauslaitteessa.

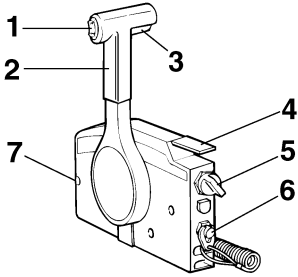

ZMU01723

1. Sähkötrimmi- ja kippikytkin
2. Kauko-ohjausvipu
3. Vapaa-asennon lukitsin
4. Vapaa-asennon kaasuvipu
5. Pääkytkin / rikastinkytkin
6. Moottorin turvakytkin
7. Kaasuvivun kitkansäädin

LMU26190

Kauko-ohjausvipu

Eteenajovaihte kytkeytyy päälle, kun vipua siirretään vapaa-asennosta eteenpäin. Peruutusvaihte kytkeytyy päälle, kun vipua siirretään vapaa-asennosta taaksepäin. Moottori käy joutokäyntinopeudella, kunnes vipua siirretään noin 35° (tässä kohdassa voi tuntua pieni vastus). Kun vipua siirretään lisää, kaasuläppä avautuu ja moottorin käyntinopeus alkaa kasvaa.

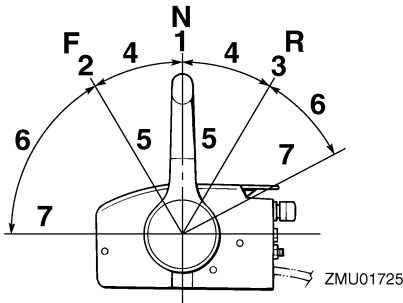

ZMU01725

1. Vapaa "N"
2. Eteenajo "F"

3. Peruutus "R"
4. Vaihde
5. Kokonaan kiinni
6. Kaasuläppä
7. Kokonaan auki

LMU26201

Vapaa-asennon lukitsin

Vedä vapaa-asennon lukitsin ylös, jotta voit kytkeä vaihteen päälle.

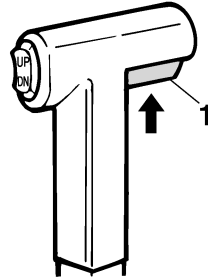

ZMU01727

1. Vapaa-asennon lukitsin

LMU26211

Vapaa-asennon kaasuvipu

Voit lisätä kaasua kytkemättä eteenajo- tai peruutusvaihdetta asettamalla kauko-ohjausvivun vapaa-asentoon ja nostamalla vapaa-asennon kaasuvipua.

HUOMAA:

Vapaa-asennon kaasuvipu toimii vain silloin, kun kauko-ohjausvipu on vapaa-asennossa. Kauko-ohjausvipua voi siirtää vain silloin, kun vapaa-asennon kaasuvipu on kiinni-asennossa.

Tärkeimmät osat

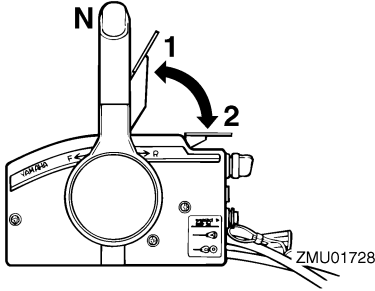

1. Kokonaan auki
2. Kokonaan kiinni

LMU25970

Kaasuvivun kitkansäädin

Kitkalaitteella voidaan säätää kaasukahvan tai kauko-ohjausvivun jäykkyyttä käyttäjän mieltymysten mukaan.

Voit lisätä jäykkyyttä kiertämällä säädintä myötäpäivään. Voit vähentää jäykkyyttä kiertämällä säädintä vastapäivään.

LWM00030

VAROITUS

Älä tiukkaakaan liikaa kitkasäädintä. Jos kitkavastus on liian suuri, kaasuvivun tai -kahvan liikuttaminen voi olla vaikeaa, mikä voi aiheuttaa onnettomuuden.

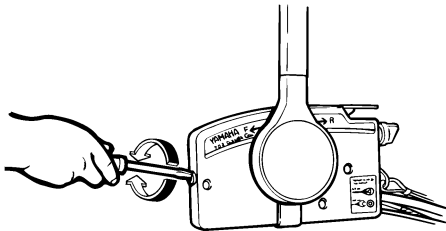

ZMU01714

Kun haluttu nopeus on saavutettu, voit pitää kaasun asetuksen halutussa kohdassa tiukkaamalla säätimen.

LMU25990

Moottorin turvakytkin

Lukkolevyn on oltava kiinnitettynä moottorin pysäytyskytkimeen, jotta moottori voi käydä. Naru on kiinnitettävä huolellisesti käyttäjän vaatteisiin, käteen tai jalkaan. Jos käyttäjä putoaa laidan yli tai jättää ohjaamon, naru vetää lukkolevyn irti ja katkaisee näin moottorin sytytysvirran. Näin vene ei jatka matkaansa itsestään.

LWM00120

VAROITUS

- Pidä käytön aikana moottorin turvakytkimen naru huolellisesti kiinnitettynä vaatteisiisi, käteesi tai jalkaasi.
- Älä kiinnitä turvakytkimen narua vaatteisiin, jotka voivat repeytyä. Älä pujota turvakytkimen narua paikkoihin, joissa se voi juuttua kiinni ja estää turvakytkimen toiminnan.
- Ole varovainen, ettet vedä turvakytkimen narusta normaalin käytön aikana. Moottorin sammuminen heikentää huomattavasti veneen ohjattavuutta. Lisäksi moottorin sammussa veneen nopeus voi hidastua äkillisesti. Tässä tapauksessa veneessä olevat matkustajat ja esineet voivat jatkaa matkaansa eteenpäin.

HUOMAA:

Moottoria ei voi käynnistää, jos lukkolevy ei ole paikallaan.

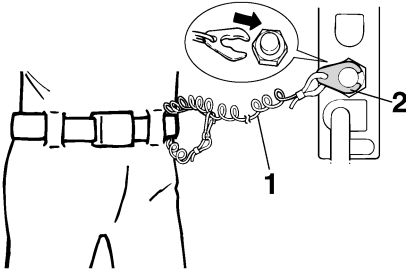

ZMU01716

1. Häätäpysäytysnaru
2. Lukkolevy

LMU26090

Pääkytkin

Pääkytkin ohjaa sytytysjärjestelmää. Pääkytkimen toiminta kuvataan alla.

● "OFF" (pois päältä)

Kun pääkytkin on "OFF" (pois päältä) -asennossa, sähköpiirit on katkaistu ja avaimen voi poistaa.

● "ON" (päällä)

Kun pääkytkin on "ON" (päällä) -asennossa, sähköpiirit on kytketty ja avainta ei voi poistaa.

● "START" (käynnistys)

Kun pääkytkin on "START" (käynnistys) -asennossa, käynnistysmoottori pyörittää moottoria sen käynnistämiseksi. Kun avain vapautetaan, se siirtyy automaattisesti "ON" (päällä) -asentoon.

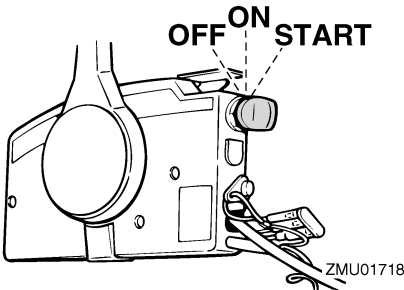

ZMU01718

LMU26141

Kauko-ohjauslaitteen tai ohjaukshanan sähkötrimmi- ja kippikytkin

Sähkötrimmi- ja kippijärjestelmällä säädetään perämoottorin kulmaa perälautaan nähden. Kun kytkintä painetaan "UP" (ylös) -asentoon, perämoottori trimmautuu ylöspäin ja lopuksi se kippautuu ylös. Kun kytkintä painetaan "DN" (alas) -asentoon, perämoottori trimmautuu alaspäin ja lopuksi se kippautuu alas. Perämoottori pysähtyy nykyiseen asentoonsa, kun kytkin vapautetaan.

HUOMAA:

Lisätietoja sähkötrimmi- ja kippikytkimestä on sivuilla 30 ja 33.

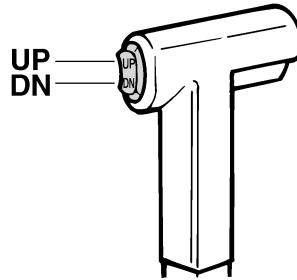

ZMU01720

LMU26151

Alakopan sähkötrimmi- ja kippikytkin

Sähkötrimmi- ja kippikytkin sijaitsee alakopan sivussa. Kun kytkintä pidetään "UP" (ylös) -asennossa, perämoottori trimmautuu ylös ja lopuksi se kippautuu ylös. Kun kytkintä pidetään "DN" (alas) -asennossa, perämoottori kippautuu alas ja lopuksi se trimmautuu alas. Perämoottori pysähtyy nykyiseen asentoonsa, kun kytkin vapautetaan.

LWM01030

VAROITUS

Käytä alakopassa olevaa sähkötrimmi- ja

Tärkeimmät osat

kippiytkintä vain silloin, kun vene ei liiku ja moottori ei ole käynnissä. Jos tätä kytkintä yritetään käyttää veneen liikkuessa, käyttäjä on vaarassa pudota veteen. Lisäksi kytkimen käyttäminen häiritsee kuljettajan keskittymistä ohjaamiseen, mikä lisää törmäysvaaraa.

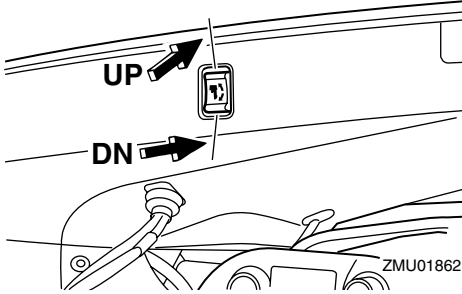

HUOMAA:

Lisätietoja sähkötrimmi- ja kippikytkimestä on sivulla 33.

LMU26241

Anodilla varustettu trimmievä

Trimmievä on säädettävä niin, että ohjaaminen vasemmalle ja oikealle onnistuu samaa voimaa käyttämällä.

LWM00840

VAROITUS

Väärin säädetty trimmievä voi vaikeuttaa ohjaamista. Varmista ohjauksen toiminta koeajamalla vene aina trimmievän asentamisen tai vaihtamisen jälkeen. Muista tiukata ruuvi trimmievän säätämisen jälkeen.

Jos veneellä on taipumus kääntyä vasemmalle (paapuurin puolelle), käännä trimmievän takaosaa paapuurin suuntaan "A" kuvassa. Jos veneellä on taipumus kääntyä oikealle (styyrpuurin puolelle), käännä trimmievän takaosaa styyrpuurin suuntaan "B"

kuvassa.

LCM00840

TÄRKEÄÄ:

Trimmievä toimii myös anodina, joka suojaa moottoria sähkökemialliselta syöpymiseltä. Älä koskaan maalaa trimmievää, sillä maalaaminen estää sen toimimisen anodina.

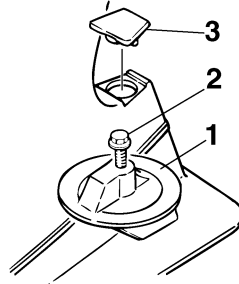

1. Trimmievä
2. Pultti
3. Tulppa

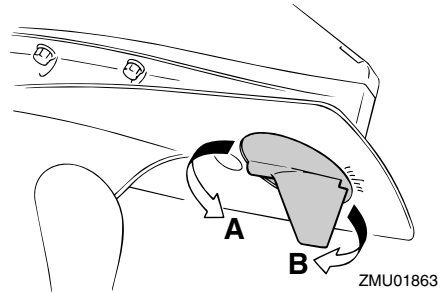

LMU26340

Sähkötrimmi- ja kippimallin tai sähköhydraulisen kippimallin kippauksen kannatinvipu

Voit asettaa perämoottorin pysymään kiptuna ylös lukitsemalla kippauksen kannatinvivun kiinnityskorvakkeeseen.

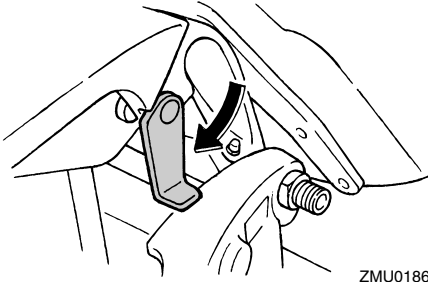

ZMU01864

LMU26391

Yläkopan lukitus- ja vapautusvivut

Voit irrottaa perämootorin yläkopan vetämällä edessä ja takana olevat lukitus- ja vapautusvivut ylös. Nosta tämän jälkeen yläkoppa pois. Kun asetat moottorikopan takaisin paikalleen, tarkista, että se asettuu oikein paikalleen kumitiivisteeseen. Lukitse sitten yläkoppa paikalleen kääntämällä vivut alas.

LCM00550

TÄRKEÄÄ:

Yläkopan ilmanottosäleikköä ei ole suunniteltu käytettäväksi kahvana. Säleikkö voi rikkoutua, jos sitä käytetään kahvana.

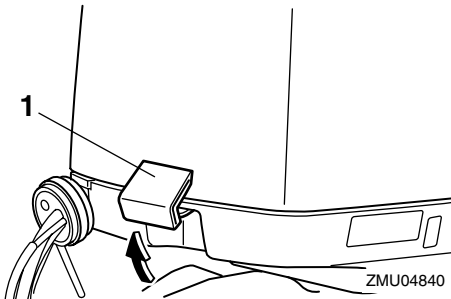

ZMU04840

1. Yläkopan lukitus- ja vapautusvivut

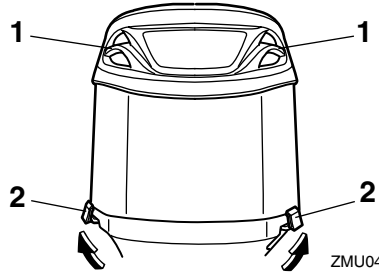

ZMU04841

1. Ilmanottosäleikk
2. Yläkopan lukitus- ja vapautusvivut

LMU26460

Huuhtelulaite

Tämän laitteen avulla perämootorin jäähdytysvesikanavat voidaan huuhdella käyttämällä puutarhaletkua ja vesijohtovettä.

HUOMAA:

Lisätietoja käytöstä on sivulla 41.

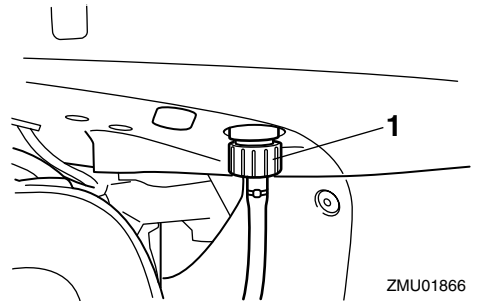

ZMU01866

1. Huuhtelulaite

LMU26491

Digitaalinen käyntinopeusmittari

Käyntinopeusmittari ilmaisee moottorin käyntinopeuden, ja siinä on seuraavat toiminnot:

HUOMAA:

Näytön kaikki merkkivalot syttyvät hetkeksi, kun virta kytetään päälle pääkytkimestä,

Tärkeimmät osat

minkä jälkeen näyttö palaa normaaliksi.

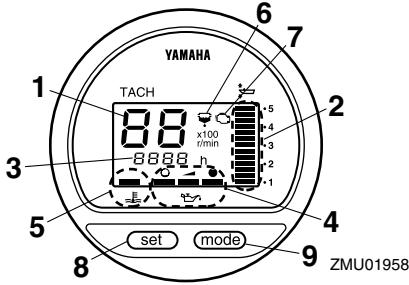

1. Käyntinopeusmittari
2. Trimmimittari
3. Käyttötuntimittari
4. Öljymäärän merkkivalo
5. Ylikuumenemisen varoitusvalo
6. Vedenerottimen varoitusvalo
7. Moottorivian varoitusvalo
8. Set-painike
9. Mode-painike

HUOMAA:

Vedenerotin ja moottorivian varoitusvalot ovat toiminnassa vain siinä tapauksessa, että moottorissa on asianmukaiset toiminnot.

LMU26550

Öljymäärän merkkivalo (digitaalinen käyntinopeusmittari)

Tämä merkkivalo ilmaisee moottorin öljymäärän. Jos öljymäärä laskee alarajaa pienemmäksi, varoitusvalo alkaa vilkkua. Lisätietoja on sivulla 18.

LCM00030

TÄRKEÄÄ:

Älä käytä moottoria ilman öljyä. Tämä voi aiheuttaa moottorin vaurioitumisen vakavasti.

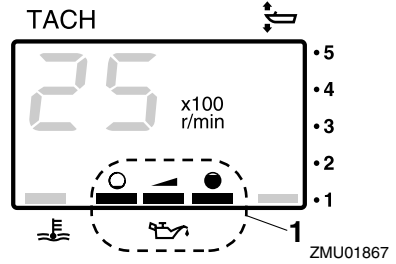

1. Öljymäärän merkkivalo

LMU26581

Ylikuumenemisen varoitusvalo (digitaalinen)

Jos moottorin lämpötila nousee liian suureksi, varoitusvalo alkaa vilkkua. Lisätietoja varoitusvalon tulkitsemisesta on sivulla 17.

LCM00050

TÄRKEÄÄ:

Älä jatka moottorin käyttämistä, jos ylikuumenemisen varoitusvalo palaa. Tämä voi aiheuttaa moottorin vaurioitumisen vakavasti.

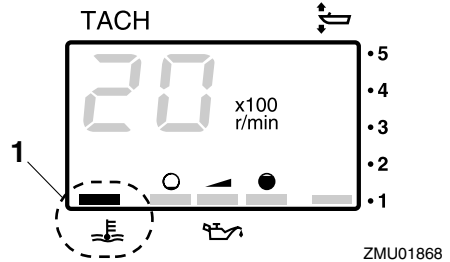

1. Ylikuumenemisen varoitusvalo

LMU26600

Nopeusmittari (digitaalinen)

Tämä mittari ilmaisee veneen nopeuden.

Tärkeimmät osat

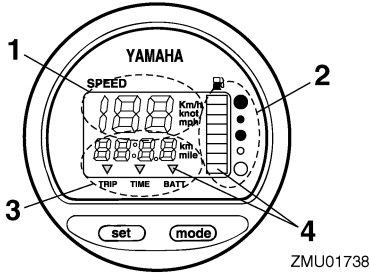

ZMU01738

1. Nopeusmittari
2. Polttoainemittari
3. Trippimittari/kello/jännitemittari
4. Varoitusvalo(t)

HUOMAA:

Kun virta kytketään päälle pääkytkimestä, näytön kaikki osat tulevat näkyviin. Muutaman sekunnin kuluttua mittari siirtyy normaaliin toimintatilaansa. Varmista kytkiessäsi virran päälle pääkytkimestä, että näytön kaikki osat toimivat.

HUOMAA:

Nopeusmittarin yksiköksi voidaan valita km/h, mph tai solmu. Voit valita haluamasi yksikön mittarin takana olevalla kytkimellä. Katso kuvasta lisätietoja asetuksen määrittämisestä.

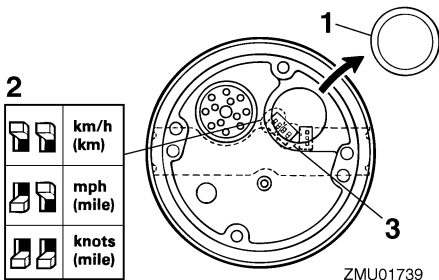

ZMU01739

1. Tulppa
2. Valitsin (nopeusyksikkö)

3. Valitsin (polttoaineanturi)

LMU26620

Trimmimittari (digitaalinen)

Tämä mittari ilmaisee perämootorin trimmikulman.

HUOMAA:

- Merkitse muistiin trimmikulmat, jotka sopivat parhaiten veneellesi eri oloissa. Säädä haluamasi trimmikulma-asetus sähkötrimmi- ja kippikytkimellä.
- Jos moottorin trimmikulma ylittää trimmin toiminta-alueen, trimmimittarin yläsegmentti alkaa vilkkua.

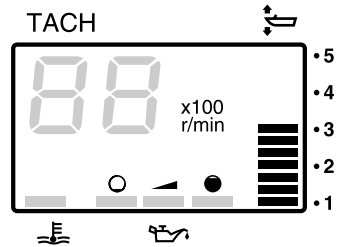

ZMU01869

LMU26650

Käyttötuntimittari (digitaalinen)

Tämä mittari ilmaisee moottorin käyttötuntien määrän. Se voidaan määrittää näyttämään käyttötuntien kokonaismäärää tai nykyisen matkan käyttötuntimäärää. Näyttö voidaan myös kytkeä päälle tai pois päältä.

Tärkeimmät osat

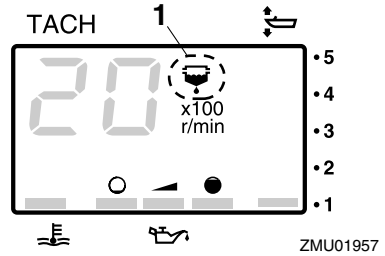
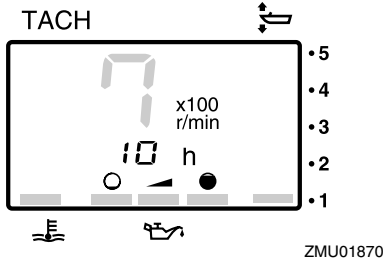

- Näyttömuodon vaihtaminen
- Voit vaihtaa näyttömuotoa seuraavassa järjestyksessä painamalla “mode” (tila) -painiketta:
- Kokonaistunnit→Matkan tunnit→Näyttö pois päältä
- Matkan tuntien nollaaminen
- Pidä “set” (asetta) - ja “mode” (tila) -painikkeita painettuna yli sekunnin ajan, kunnes mittarin lukema nolautuu.

HUOMAA:

Moottorin käyttötuntien kokonaismäärää ei voi nolata.

LMU26670

Vedenerottimen varoitusvalo

Tämä varoitusvalo vilkkuu, kun vedenerottimeen (polttoainesuodattimeen) on kertynyt vettä. Jos näin tapahtuu, pysäytä moottori ja tyhjennä vesi polttoainesuodattimesta. Lisätietoja on sivulla 19 ja sivulla 47.

LCM00910

TÄRKEÄÄ:

Polttoaineeseen sekoittunut vesi voi vaurioittaa moottoria.

1. Vedenerottimen varoitusvalo

LMU26680

Moottorivian varoitusvalo

Tämä merkivalo vilkkuu, kun moottorissa havaitaan toimintahäiriöitä.

LCM00920

TÄRKEÄÄ:

Tässä tapauksessa moottori ei toimi oikein. Ota välittömästi yhteyttä Yamaha-liikkeeseen.

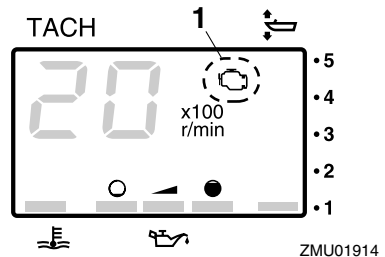

1. Moottorivian varoitusvalo

LMU26690

Trippimittari

Tämä mittari näyttää veneen kulkeman matkan mittarin edellisen nollauskerran jälkeen. Paina “mode” (tila) -painiketta useita kertoja, kunnes mittariin tulee “TRIP” (trippi) -merkki. Voit nolata trippimittarin painamalla samanaikaisesti “set” (asetus)- ja “mode” (tila) -pai-

nikkeita.

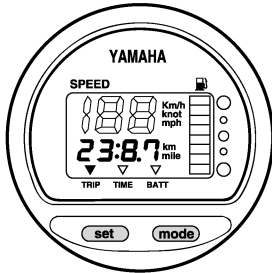

ZMU01743

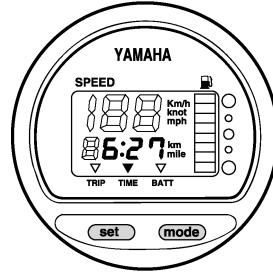

ZMU01744

HUOMAA: _____

- Mitattavan matkan yksikkönä käytetään kilometrejä tai mailleja nopeusmittariin määritetyn mittayksikön mukaan.
- Trippimittarin lukema säilytetään muistissa akkuvirran avulla. Mittariin tallennetut tiedot katoavat, jos akku kytketään irti.

LMU26700

Kello

Paina "mode" (tila) -painiketta useita kertoja, kunnes mittariin tulee "TIME" (aika) -merkki. Voit asettaa kellonajan asettamalla mittarin ensin "TIME" (aika) -tilaan. Paina "set" (asetta) -painiketta ja tuntilukema alkaa vilkkua. Paina "mode" (tila) -painiketta, kunnes oikea tuntilukema on näytössä. Paina "set" (asetta) -painiketta uudelleen ja minuuttilukema alkaa vilkkua. Paina "mode" (tila) -painiketta, kunnes oikea minuuttilukema on näytössä. Käynnistä kello painamalla jälleen "set" (asetta) -painiketta.

HUOMAA: _____

Kello toimii akkuvirralla. Kello pysähtyy, jos akku kytketään irti. Aseta tässä tapauksessa kello oikeaan aikaan akun kytkemisen jälkeen.

LMU26710

Polttoainemittari

Polttoaineen määrä ilmaistaan kahdeksan segmentin avulla. Polttoainesäiliö on täynnä, kun kaikki segmentit ovat näkyvissä.

LCM00860

TÄRKEÄÄ: _____

Yamaha-polttoainesäiliön anturi on erilainen kuin perinteiset anturit. Jos mittarin valitsimen asetus on virheellinen, mittari näyttää väärin. Kysy Yamaha-jälleenmyyjältä lisätietoja valitsimen määrittämisestä oikein.

HUOMAA: _____

Anturin sijainti polttoainesäiliössä ja veneen asento vedessä voivat vaikuttaa polttoainemäärän lukemaan. Veneen ajaminen keula trimmattuna pystyyn tai veneen kääntäminen jatkuvasti voivat aiheuttaa virhelukemia.

Tärkeimmät osat

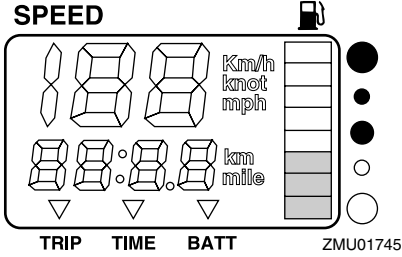

LMU26720

Polttoaineen varoitusvalo

Jos polttoainemittarin lukema laskee yhteen segmenttiin, polttoainemäärän varoitusvalo alkaa vilkkua.

LCM00880

TÄRKEÄÄ: _____

Älä jatka moottorin käyttämistä täydellä kaasulla, jos varoituslaite aktivoituu. Palaa satamaan uistelunopeudella.

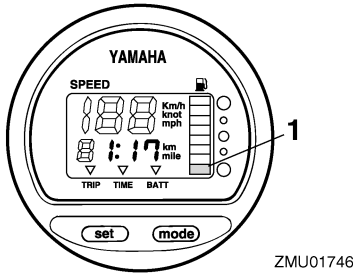

1. Polttoainemäärän varoitussegmentti

LMU26730

Alhaisen akkujännitteen varoitusvalo

Jos akkujännite laskee liian pieneksi, näyttö kytkeytyy automaattisesti päälle ja se alkaa vilkkua.

LCM00870

TÄRKEÄÄ: _____

Jos varoituslaite aktivoituu, palaa satamaan mahdollisimman pian. Lisätietoja

akun lataamisesta saat Yamaha-jälleenmyyjältä.

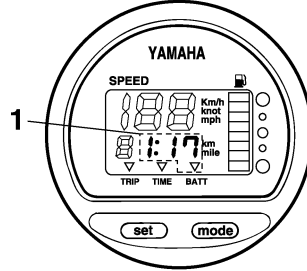

1. Alhaisen akkujännitteen varoitusvalo

LMU26801

Varoitusjärjestelmä

LCM00090

TÄRKEÄÄ: _____

Älä jatka moottorin käyttämistä, jos varoituslaite aktivoituu. Jos vian paikantaminen ja korjaaminen ei onnistu, ota yhteyttä Yamaha-jälleenmyyjään.

LMU26813

Ylikuumenemisvaroitus

Tässä moottorissa on ylikuumenemisvaroitin. Jos moottorin lämpötila nousee liian suureksi, varoitin aktivoituu.

Varoitimen aktivoituminen

- Moottorin käyntinopeus pienennetään automaattisesti noin 2000 kierrokseen minuutissa.
- Ylikuumenemisen varoitusvalo (jos on alakopassa tai käyntinopeusmittarissa) syttyy.

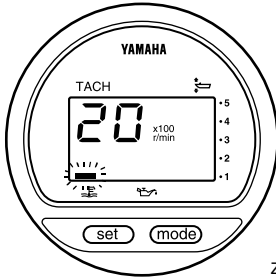

ZMU01757

- Summeri (jos on ohjaukshahvassa, kauko-ohjauslaitteessa tai pääkytkinpaneelissa) antaa merkkiäänensä.

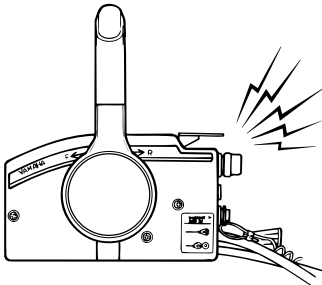

ZMU03025

Jos varoitusjärjestelmä aktivoituu, pysäytä moottori ja tarkista, onko jäähdytysveden ottoaukko tukossa.

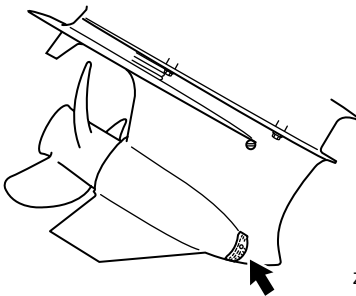

ZMU02373

LMU26845

Öljymäärän varoitus ja öljynsuodattimen tukkeutumisen varoitus

Tuoreöljyvoitelumallit

Tässä moottorissa on öljytason varoitusjärjestelmä. Jos öljytaso laskee alarajaa pienemmäksi, varoitusjärjestelmä aktivoituu.

Varoitimen aktivoituminen

- Moottorin käyntinopeus pienennetään automaattisesti noin 2000 kierrokseen minuutissa.
- Öljymäärän varoitusvalo syttyy.

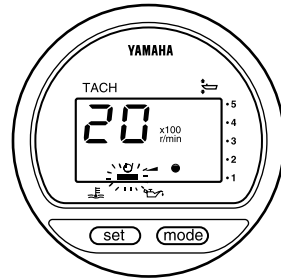

ZMU03942

- Summeri (jos on ohjaukshahvassa, kauko-ohjauslaitteessa tai pääkytkinpaneelissa) antaa merkkiäänensä.

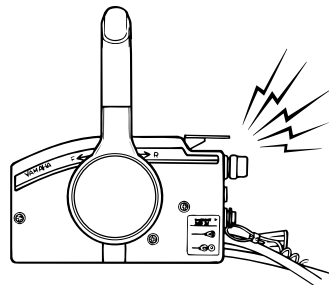

ZMU03025

Jos varoitusjärjestelmä aktivoituu, pysäytä moottori ja selvitä varoituksen syy.

HUOMAA: _____

Öljynsuodattimen tukkeutumisen varoitus on

Tärkeimmät osat

samanlainen kuin alhaisen öljymäärän ja ylikuumentumisen varoitukset. Voit helpottaa vianetsintää tarkistamalla ensin, onko moottori ylikuumentunut, tarkistamalla tämän jälkeen öljymäärän ja tarkistamalla lopuksi öljynsuodattimen.

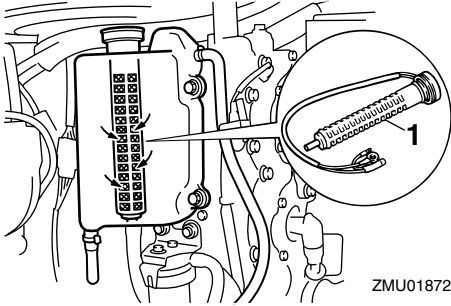

ZMU01872

1. Öljynsuodatin

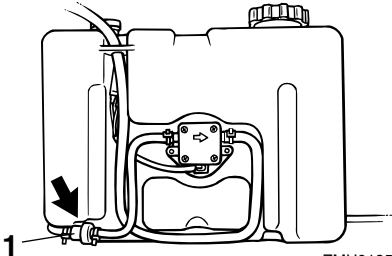

ZMU01952

1. Öljynsuodatin

LMU30551

Vedenerottimen varoitus

Tässä moottorissa on yhdistetty polttoainesuodatin/vedenerotin ja siihen liittyvä varoitusjärjestelmä. Jos polttoaineesta erotetun veden määrä on tiettyä tilavuutta suurempi, varoitusjärjestelmä aktivoituu.

Varoitimen aktivoituminen

- Vedenerottimen varoitusvalo vilkkuu (digitaalissa käyntinopeusmittarissa).

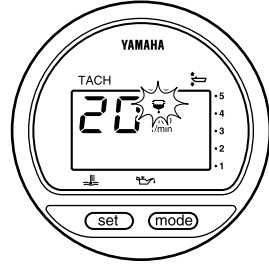

ZMU04651

- Summeri antaa äänimerkin.

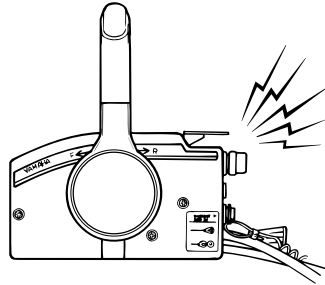

ZMU01917

- Jos varoitusjärjestelmä aktivoituu, pysäytä moottori ja tarkista polttoainesuodatin.

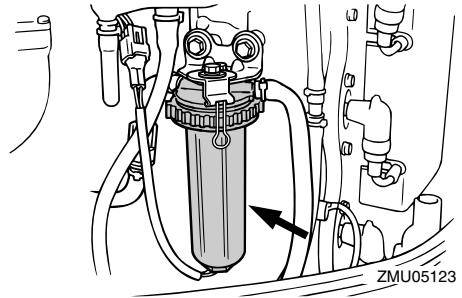

ZMU05123

HUOMAA:

Lisätietoja on sivulla 47.

LMU26880

Moottorivian varoitus

Kun moottorissa havaitaan toimintahäiriö, moottorivian varoitusvalo vilkkuu. Tässä tapauksessa moottori ei toimi oikein. Ota vä-

littömästi yhteyttä Yamaha-liikkeeseen.

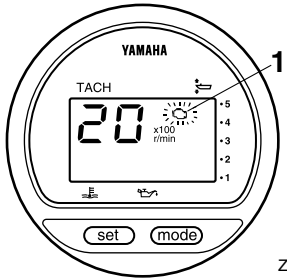

ZMU01918

1. Moottorivian varoitusvalo

LMU26901

Asennus

LCM00110

TÄRKEÄÄ:

Jos moottorin korkeus on väärä tai jos läsnä on veden vapaata kulkua rajoittavia esteitä (kuten veneen rungon ulkonemia, perälaudan tikkaita tai kaikuluotaimen antureita), ajamisen aikana voi esiintyä ilmakuplien aiheuttamaa kavitointia. Jos ilmakuplien aiheuttama kavitointi on jatkuvaa, moottori voi vaurioitua.

HUOMAA:

Tarkista veneen kelluvuus lepotilassa enimmäiskuormitettuna. Tarkista, että pysyvä vedenpinta on pakokotelossa riittävän alhaalla, jotta vettä ei pääse moottoriosaan silloin, kun aallot keinuttavat venettä sen ollessa paikallaan.

LMU26910

Perämootorin asentaminen

LWM00820

VAROITUS

- Liian tehokkaan moottorin käyttäminen voi tehdä veneestä erittäin epävakaan. Älä asenna veneeseen sen CE-kilven enimmäistehomerkintää tehokkaampaa perämootoria. Jos veneessä ei ole CE-kilpeä, kysy lisätietoja veneen valmistajalta.
- Tämän kohdan tiedot on tarkoitettu ainoastaan viitetiedoiksi. Jokaiselle veneen ja perämootorinyhdistelmälle on mahdotonta antaa täydellisiä ohjeita. Oikea asennus riippuu osittain asentajan ammattitaidosta ja tietyistä veneen ja perämootorin yhdistelmästä.

LWM00830

VAROITUS

Perämootorin virheellinen asennus voi

aiheuttaa vaaratilanteita, kuten huonon käsittelävyyden, hallinnan menettämisen tai tulipalovaaran. Ota huomioon seuraavat seikat:

- Jos perämootori asennetaan pysyvästi veneeseen, myyjän moottorin kiinnittäminen on annettava myyjän tai muun kokeneen ammattilaisen tehtäväksi. Jos asennat moottorin itse, sinulla on oltava kokeneen asentajan antama koulutus.
- Jos kyseessä on kannettava malli, perämootorin myyjän tai muun asiantuntijan on annettava ohjeet sen asentamisesta.

Kiinnitä perämootori veneen keskiviivan (kölilinjan) kohtaan ja varmista, että vene on hyvin tasapainossa. Muussa tapauksessa venettä on hankala ohjata. Jos veneessä ei ole köliä tai vene on epäsymmetrinen, kysy lisätietoja perämootorin myyjältä.

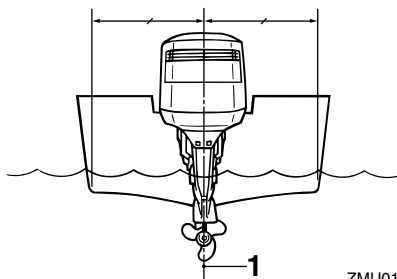

1. Keskiviiva (kölilinja)

LMU26950

Asennuskorkeus

Jotta veneen suorituskyky olisi ihanteellinen, veneen ja perämootorin aiheuttaman veden vastuksen on oltava mahdollisimman pieni. Perämootorin asennuskorkeus vaikuttaa huomattavasti veden vastukseen. Jos perämootori asennetaan liian korkealle, esiintyy

työntövoimaa heikentävää ja moottorin yli-kuumenemista aiheuttavaa kavitoitinta. Jos perämoottori asennetaan liian alas, veden vastus suurenee ja moottorin suorituskyky huononee. Asenna perämoottori niin, että antikavitaatiolevy on noin 130 mm (5 in.) veden pohjan alapuolella.

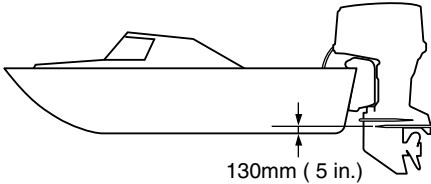

ZMU02098

HUOMAA:

- Veneen ja moottorin yhdistelmä sekä käyttötarkoitus vaikuttavat perämoottorin ihanteelliseen asennuskorkeuteen. Eri asennuskorkeuksien kokeileminen voi auttaa löytämään ihanteellisen asennuskorkeuden. Lisätietoja oikeasta asennuskorkeudesta saat Yamaha-liikkeestä tai veneen valmistajalta.
- Katso tietoja perämoottorin trimmikulman asettamisesta sivulta 30.

LMU27041

Moottorin sisäänajo

Uusi moottori tarvitsee sisäänajoa, jotta liikuvien osien toisiaan vasten olevat pinnat kuluisivat tasaisesti. Oikein suoritettu sisäänajo varmistaa moottorin hyvän suorituskyvyn ja pitkän käyttöiän.

LCM00750

TÄRKEÄÄ:

- Jos sisäänajo-ohjeita ei noudateta, moottorin käyttöikä voi lyhentyä tai

moottoriin voi tulla vakavia vaurioita.

- Älä käytä tässä moottorissa polttoainetta, johon on lisätty öljyä, koska se voi aiheuttaa hiilikarstan muodostumista ruiskutussuuttimeen ja johtaa ongelmiin moottorin toiminnassa.
- Noudata huolellisesti sisäänajo-ohjeita.

HUOMAA:

Anna alla olevassa kuvassa esitetyn tarran olla kiinni yläkopassa, kunnes sisäänajo on suoritettu. Voit poistaa tarran sisäänajojakson jälkeen.



- Ⓢ Valmista bensiini-öljyseosta ei saa käyttää, ei edes totutusajossa.

ZMU01969

LMU27090

HPDI-mallien toimintaohje

Käytä moottoria kuormitettuna (vaihte päällä ja potkuri asennettuna) alla olevia ohjeita noudattaen.

1. Ensimmäinen 10 minuutin jakso: Käytä moottoria mahdollisimman pienellä käyntinopeudella. Joutokäynti vaihte

Käyttö

vapaalla on paras tapa.

2. Seuraava 50 minuutin jakso:

Käytä enintään puolta kaasua (noin 3000 kierrosta minuutissa). Vaihtelee ajoittain moottorin käyntinopeutta. Jos käytössä on vene, joka nousee helposti liukuun, nosta se liukuun käyttämällä täyttä kaasua ja vähennä sitten heti kaasua niin, että moottorin käyntinopeus on enintään 3000 kierrosta minuutissa.

3. Toinen tunti:

Nousta vene liukuun käyttämällä moottoria täydellä kaasulla ja vähennä sitten kaasua neljännekselle (moottorin käyntinopeus on noin 4000 kierrosta minuutissa). Vaihtelee ajoittain moottorin käyntinopeutta. Käytä moottoria täydellä kaasulla yhden minuutin ajan ja anna sitten moottorin jäähtyä käyttämällä sitä noin 10 minuutin ajan enintään kolmella neljännesosalla täydestä kaasusta.

4. 3. - 10. käyttötunnin jakso:

Älä käytä moottoria täydellä kaasulla kauemmin kuin 5 minuuttia kerrallaan. Anna moottorin jäähtyä täyden kaasun käyttämisen jälkeen. Vaihtelee ajoittain moottorin käyntinopeutta.

5. Ensimmäisen 10 tunnin jakson jälkeen:

Käytä moottoria normaalisti.

LMU27101

Ennen käyttöä tehtävät tarkistukset

LWM00080



VAROITUS

Jos havaitset käyttöä edeltävässä tarkastuksessa osia, jotka eivät toimi kunnolla, huolehdi niiden tarkistamisesta ja korjauksesta ennen perämoottorin käyttöä. Muussa tapauksessa voi tapahtua onnet-

tomuus.

LCM00120

TÄRKEÄÄ:

Älä käynnistä moottoria, jos se ei ole vedessä. Tämä voi aiheuttaa ylikuumentumisen ja moottorin vakavan vaurioitumisen.

LMU27110

Polttoaine

- Tarkista, että mukanasi on riittävästi polttoainetta suunnittelemaasi matkaa varten.
- Varmista, että moottorissa ei ole polttoainevuotoja tai polttoainehöyryjä.
- Tarkista, että polttoaineletkun liitokset ovat tiukkoja (jos käytössä on Yamaha-polttoainesäiliä tai veneen kiinteä polttoainesäiliö).
- Varmista, että polttoainesäiliö on sijoitettu tukevalle ja tasaiselle alustalle. Tarkista lisäksi, että polttoaineletku ei ole kiertynyt tai litistynyt ja että se ei kosketa teräviä esineitä (jos käytössä on Yamaha-polttoainesäiliä tai veneen kiinteä polttoainesäiliö).

LMU27120

Öljy

- Tarkista, että mukanasi on riittävästi öljyä suunnittelemaasi matkaa varten.

LMU27130

Hallintalaitteet

- Tarkista ennen moottorin käynnistämistä, että kaasu, vaihteet ja ohjaus toimivat normaalisti.
- Hallintalaitteiden tulee toimia sulavasti, ilman takeltelua ja ilman epätavallisen suurta vällystä.
- Tarkista, että kaikki liitokset ovat tiukkoja ja ehjiä.
- Tarkista käynnistys- ja pysäytyskytkinten toiminta perämoottorin ollessa vedessä.

LMU27150

Moottori

- Tarkista moottori ja moottorin kiinnitys.
- Tarkista, että kaikki kiinnikkeet ovat tiukkoja ja ehjiä.
- Tarkista, että potkuri on ehjä.
- Tarkista, että akku on hyvässä kunnossa ja että akun kytkennät ovat tiukkoja.

LMU27221

Käyttö pitkän säilytysajan jälkeen

Toimi seuraavasti, kun otat moottorin käyttöön pitkän säilytysjakson (12 kuukautta tai enemmän) jälkeen:

1. Käynnistä moottori. Anna sen käydä joutokäynnillä.

LWM00090

VAROITUS

- Älä koske sähköosiin tai irrota niitä käynnistyksen tai käytön aikana.
- Pidä kädet, hiukset ja vaatteet kaukana vauhtipyörästä ja muista liikkuvista osista moottorin ollessa käynnissä.

2. Tarkista, että öljynsyöttöputkista tulee öljyä. Jos kaikki ilma on poistunut öljyputkista, öljynruiskutusjärjestelmän pitäisi syöttää öljyä normaalisti. Jos öljy ei ala virrata 10 minuutin joutokäynnin kuluessa, ota yhteyttä Yamaha-jälleenmyyjään.

LCM00560

TÄRKEÄÄ:

- Varmista, että suoritat yllä olevat vaiheet käyttäessäsi moottoria pitkän säilytysjakson jälkeen. Muussa tapauksessa moottori voi leikata kiinni.
- Käytä pelkkää puhdasta bensiiniä. Seospolttoaineen käyttäminen voi johtaa ruiskutussuuttimen vahingoittumiseen.

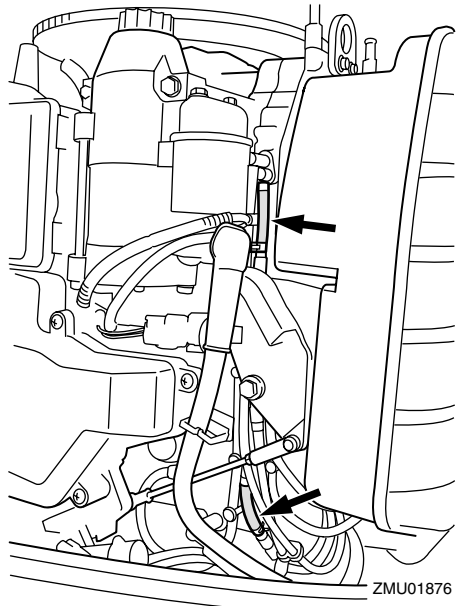
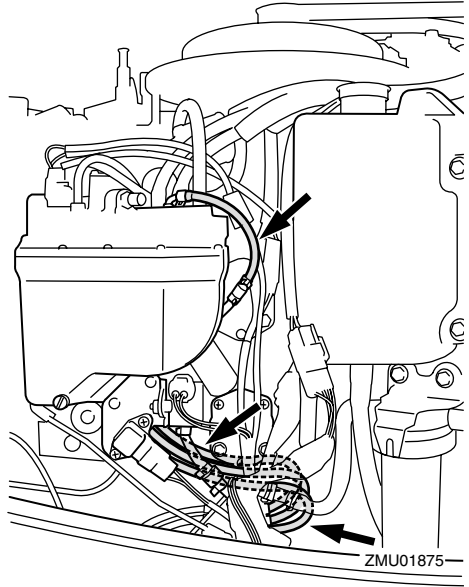

Käyttö

LMU27233

Polttoaineen ja moottoriöljyn lisääminen

LMU30320

Polttoaineen lisääminen perämoottoriin, jossa ei ole polttoaineletkun liitosta

LWM00060

VAROITUS

Bensiini ja bensiinihöyryt ovat erittäin syttyviä ja räjähtäviä. Huolehdi siitä, että lähistöllä ei ole kipinöitä, palavia savukkeita, avotulta tai muita syttymislähteitä.

1. Irrota polttoainesäiliön tulppa.
2. Täytä polttoainesäiliö varovasti.
3. Sulje tulppa huolellisesti polttoainesäiliön täyttämisen jälkeen. Pyyhi kaikki roiskunut polttoaine.

LMU27291

Öljyn lisääminen tuoreöljyvoitelumalleissa

LWM00530

VAROITUS

Älä lisää polttoainetta öljysäiliöön. Tämä voi aiheuttaa tulipalon tai räjähdyksen.

Tässä moottorissa on Yamaha-öljynruiskutusjärjestelmä, joka takaa ihanteellisen voitelun varmistamalla oikean voitelusuhteen kaikissa käyttöoloissa. NPolttoaineeseen ei tarvitse esisekoittaa öljyä. Lisää polttoaine polttoainesäiliöön ja öljy öljysäiliöön. Kätevät merkkivalot ilmaisevat öljymäärän. Lisätietoja merkkivalojen lukemisesta on sivulla 26.

Moottorin öljysäiliön täyttäminen:

1. Lisää öljyä erilliseen öljysäiliöön.

Moottorin öljysäiliön tilavuus:
1.2 L (1.27 US qt) (1.06 Imp.qt)

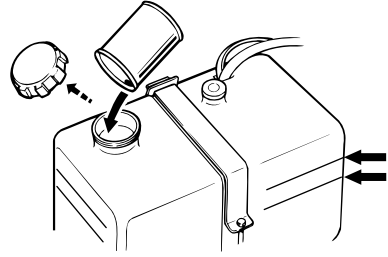

ZMU01877

HUOMAA:

Erillisen öljysäiliön öljymäärän viivat ilmaisevat öljymäärän, joka voidaan lisätä säiliöön. Ylin öljymäärän viiva ilmaisee, että säiliöön voidaan lisätä noin 1.9 L (0.5 US gal, 0.4 Imp gal) öljyä, ja alin öljymäärän viiva ilmaisee, että säiliöön voidaan lisätä noin 3.8 L (1 US gal, 0.8 Imp gal) öljyä.

2. Kytke virta päälle pääkytkimestä. Yamaha-öljynruiskutusjärjestelmä syöttää automaattisesti öljyä erillisestä öljysäiliöstä moottorin öljysäiliöön.
3. Käytä moottoria normaalisti.

LCM00570

TÄRKEÄÄ:

Kun moottoria käytetään ensimmäisen kerran tai pitkän säilytysjakson jälkeen, erillisessä öljysäiliössä on oltava vähintään 5 litraa (5.3 US qt, 4.4 Imp qt) öljyä. Muussa tapauksessa öljynsyöttöpumpun kammio ei täyty öljyllä eikä öljyä syötetä moottoriin.

LMU27321













Öljymäärän merkkivalon toiminta

Öljymäärän valvontajärjestelmässä on seuraavat toiminnot:





LMU27381

Öljymäärän merkkivalo

Sähkökäynnistyksellä varustetut mallit

Öljymäärän varoitusvalo (digitaalinen käyntinopeusmittari)	Öljymäärän varoitusvalo (analoginen käyntinopeusmittari)	Moottorin öljysäiliö	Erillinen öljysäiliö	Huomautuksia
	Vihreä 	enemmän kuin 300 cm ³ (0.32 US qt, 0.26 Imp qt) 	enemmän kuin 1500 cm ³ (1.6 US qt, 1.31 Imp qt) 	<ul style="list-style-type: none"> Ei täyttötarvetta.
	Keltainen 	enemmän kuin 300 cm ³ (0.32 US qt, 0.26 Imp qt) 	1500 cm ³ (1.6 US qt, 1.31 Imp qt) tai vähemmän 	<ul style="list-style-type: none"> Lisää öljyä. Katso sivu 25.
	Punainen–Keltainen–Vihreä 	300 cm ³ (0.32 US qt, 0.26 Imp qt) tai vähemmän 	enemmän kuin 1500 cm ³ (1.6 US qt, 1.31 Imp qt) 	<ul style="list-style-type: none"> Tarkista, onko öljynsuodatin tukossa. Tarkista akkukaapelin kytkennät. Summeri antaa äänimerkin. Moottorin käyntinopeus pienennetään automaattisesti noin 2000 kierrokseen minuutissa.

Käyttö

Öljymäärän varoitusvalo (digitaalinen käyntinopeusmittari)	Öljymäärän varoitusvalo (analoginen käyntinopeusmittari)	Moottorin öljysäiliö	Erillinen öljysäiliö	Huomautuksia
	Punainen 	300 cm ³ (0.32 US qt, 0.26 Imp qt) tai vähemmän 	1500 cm ³ (1.6 US qt, 1.31 Imp qt) tai vähemmän 	<ul style="list-style-type: none">● Öljyä ei ole lisätty.● Summeri antaa äänimerkin.● Moottorin käyntinopeus pienennetään auto-maattisesti noin 2000 kierrokseen minuutissa.● Kauko-ohjauslaitteen summeri antaa äänimerkin ja moottorin käyntinopeus pienennetään noin 2000 kierrokseen minuutissa öljyn säästämiseksi.

LMU27450

Perämoottorin käyttäminen

LMU27480

Polttoaineen syöttäminen

LWM00420

VAROITUS

- Varmista ennen moottorin käynnistämistä, että vene on kiinnitetty kunnolla ja että ohjaus toimii esteettä. Varmista, että vedessä veneen lähellä ei ole uimareita.
- Kun korvausilmaruuvi avataan, polttoainesäiliöstä vapautuu bensiinihöyryjä. Bensiini on erittäin syttyvää ja bensiinihöyryt ovat syttyviä ja räjähtäviä. Älä tupakoi avatessasi korvausilmaruuvia ja huolehdi siitä, että läheisyydessä ei ole avotulta tai kipinöitä.
- Tämä tuote muodostaa pakokaasuja, jotka sisältävät hiilimonoksidia eli häkää. Hiilimonoksidi on väritön ja hajuton kaasu, jonka hengittäminen voi aiheuttaa aivovaurion tai kuoleman. Hiilimonoksidimyrkytyksen oireita ovat pahoinvointi, huimaus ja unisuus. Huo-

lehti riittävästä ilmanvaihdesta ohjauksessa ja kajuutassa. Älä tuki pakokaasuaukkoja.

1. Jos polttoainesäiliön tulpassa on korvausilmaruuvi, avaa sitä 2 - 3 kierrosta.
2. Jos veneessä on polttoaineliitin tai polttoainehana, kytke polttoaineletku liittimeen tai avaa polttoainehana.
3. Purista siirtopumppua sen lähtöpää ylöspäin, kunnes tunnet siirtopumpun jäykistyvän.

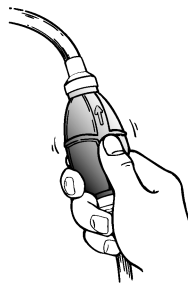

ZMU01770

LMU27490

Moottorin käynnistäminen

LMU27662

Sähkökäynnistyksellä ja kauko-ohjauslaitteistolla varustetut mallit

1. Aseta kauko-ohjausvipu vapaa-asentoon.

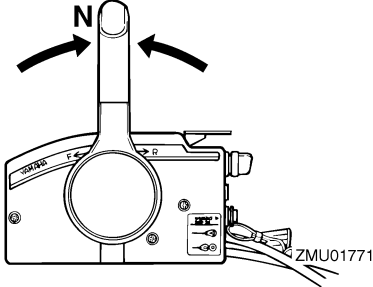

HUOMAA:

Vaihte päällä käynnistyksen estolaite estää moottorin käynnistämisen, jos vaihte ei ole vapaalla.

2. Kiinnitä moottorin pysäytyskytkimen naru huolellisesti vaatteisiisi, käteesi tai jalkaasi. Kiinnitä sitten narun toisessa päässä oleva lukkolevy moottorin pysäytyskytkimeen.

LWM00120

VAROITUS

- Pidä käytön aikana moottorin turvakytkimen naru huolellisesti kiinnitettynä vaatteisiisi, käteesi tai jalkaasi.
- Älä kiinnitä turvakytkimen narua vaatteisiin, jotka voivat repeytyä. Älä pujota turvakytkimen narua paikkoihin, joissa se voi juuttua kiinni ja estää turvakytkimen toiminnan.
- Ole varovainen, ettet vedä turvakytkimen narusta normaalin käytön aikana. Moottorin sammuminen heikentää huomattavasti veneen ohjattavuutta. Lisäksi moottorin sammuaessa veneen

nopeus voi hidastua äkillisesti. Tässä tapauksessa veneessä olevat matkustajat ja esineet voivat jatkaa matkaansa eteenpäin.

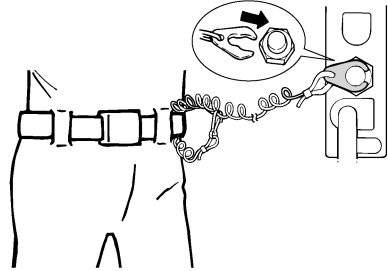

ZMU01772

3. Käännä pääkytkin "ON" (päällä) -asentoon.
4. Kierrä pääkytkin "START" (käynnistys) -asentoon ja pidä se tässä asennossa enintään 5 sekunnin ajan.

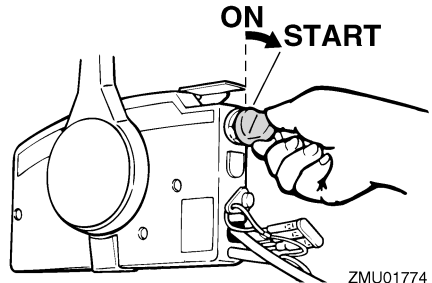

ZMU01774

5. Vapauta pääkytkin ja anna sen palautua "ON" (päällä) -asentoon välittömästi moottorin käynnistyttyä.

LCM00191

TÄRKEÄÄ:

- Älä koskaan kierrä pääkytkintä "START" (käynnistys) -asentoon moottorin ollessa käynnissä.
- Älä käytä käynnistysmoottoria kauemmin kuin 5 sekuntia kerrallaan. Jos käynnistysmoottoria käytetään jatku-

Käyttö

vasti yli 5 sekunnin ajan, akun varaus purkautuu nopeasti, minkä jälkeen moottorin käynnistäminen ei onnistu. Käynnistysmoottori voi myös vahingoittua, jos sitä käytetään kerrallaan liian kauan. Jos moottori ei käynnisty 5 sekunnin kuluessa, palauta pääkytkin "ON" (päällä) -asentoon, odota 10 sekuntia ja yritä uudestaan.

HUOMAA:

- Kun moottori on kylmä, se pitää lämmittää. Lisätietoja on sivulla 29.
- Jos moottori on lämmin eikä se käynnisty, avaa hieman kaasua ja yritä uudelleen käynnistää moottori. Jos moottori ei vielä käynnisty, katso sivu 57.

LMU27670

Moottorin lämmittäminen

LMU27702

Sähkökäynnistyksellä varustetut mallit ja Prime Start -mallit

1. Anna moottorin lämmitä 3 minuutin ajan käynnistämisen jälkeen. Jos lämmitys laiminlyödään, moottorin käyttöikä lyhenee.
2. Tarkista, että jäähdytysveden tarkistusreiästä tulee tasainen virtaus vettä.

LCM00511

TÄRKEÄÄ:

Veden jatkuva virtaus jäähdytysveden tarkistusreiästä ilmaisee, että vesipumppu pumppaa vettä jäähdytyskanaviin. Jos reiästä ei virtaa vettä koko ajan moottorin ollessa käynnissä, moottori voi ylikuumentua ja vahingoittua. Pysäytä tässä tapauksessa moottori ja tarkista, onko vaihteistokotelossa oleva jäähdytysveden ottoaukko tai jäähdytysveden tarkistusreiäk tukossa. Jos vian paikantaminen ja korjaaminen ei onnistu, ota yhteyttä

Yamaha-jälleenmyyjään.

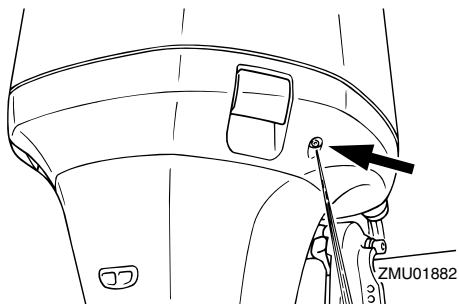

LMU27740

Vaihteen kytkeminen

LWM00180

VAROITUS

Varmista ennen vaihteen kytkemistä, että vedessä veneen lähellä ei ole uimareita tai esteitä.

LCM00220

TÄRKEÄÄ:

Ennen kuin vaihdat vaihdetta eteenajoasennosta peruutusasentoon tai päin vastoin, pienennä ensin kaasua niin, että moottorin käyntinopeus pienenee joutokäynniksi (tai lähelle tätä).

LMU27763

Eteenajo (ohjaukshavalla ja kauko-ohjauksella varustetut mallit)

Ohjaukshavalla varustetut mallit

1. Siirrä kaasukahva kokonaan kiinniasentoon.
2. Siirrä vaihdevipu nopeasti ja selkeästi vapaa-asennosta eteenajoasentoon.

Kauko-ohjauksella varustetut mallit

1. Vedä vapaa-asennon lukitsin (ei kaikissa malleissa) ylös ja siirrä kauko-ohjauvipu nopeasti ja selkeästi vapaa-asennosta eteenajoasentoon.

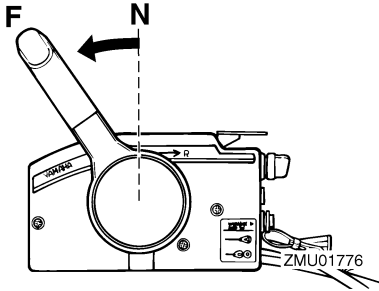

LMU27784

Peruutus (automaattisella peruutuslukolla ja sähkötrimmillä ja -kipillä varustetut mallit)

LWMO0190

VAROITUS

Peruuta venettä hitaasti. Käytä enintään puolta kaasua. Muussa tapauksessa veneen vakaus voi huonontua, mikä voi johtaa hallinnan menettämiseen ja onnettomuuteen.

Ohjaukskahvalla varustetut mallit

1. Siirrä kaasukahva kokonaan kiinni-asentoon.
2. Siirrä vaihdevipu nopeasti ja selkeästi vapaa-asennosta peruutusasentoon.

Kauko-ohjauksella varustetut mallit

1. Vedä vapaa-asennon lukitsin (ei kaikissa malleissa) ylös ja siirrä kauko-ohjauvipu nopeasti ja selkeästi vapaa-asennosta peruutusasentoon.

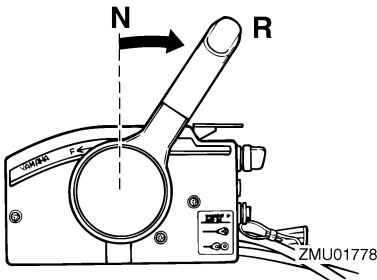

LMU27820

Moottorin pysäyttäminen

Anna moottorin jäähtyä muutaman minuutin ajan joutokäynnillä tai pienellä käyntinopeudella ennen sen pysäyttämistä. Moottorin pysäyttäminen heti suurella käyntinopeudella käyttämisen jälkeen ei ole suositeltavaa.

LMU27851

Toimintaohje

1. Käännä pääkytkin "OFF" (pois päältä) -asentoon.

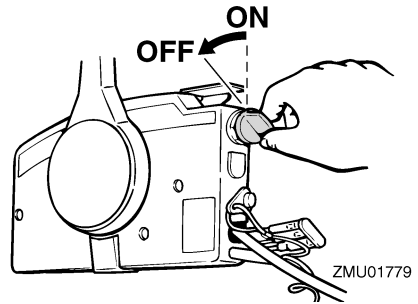

2. Kun moottori on pysäytetty, irrota polttoaineletku tai sulje polttoainehana, jos veneessä on polttoaineletkun liitos tai polttoainehana.
3. Tiukkaa polttoainesäiliön tulpassa oleva korvausilmaruuvi (ei kaikissa malleissa).
4. Irrota avain, jos vene jätetään yksin.

HUOMAA:

Moottorin voi pysäyttää myös vetämällä turvakytkimen narusta ja irrottamalla lukkolevyn moottorin pysäytyskytkimestä ja kääntämällä tämän jälkeen pääkytkimen "OFF" (pois päältä) -asentoon.

LMU27861

Perämoottorin trimmaaminen

Perämoottorin trimmikulmaa säätämällä voidaan muuttaa veneen keulan asentoa ajon aikana. Oikean trimmikulman käyttäminen parantaa suorituskykyä ja polttoainetaloudellisuutta sekä vähentää moottoriin kohdis-

Käyttö

tuvaa rasiustusta. Oikea trimmikulma-asetus vaihtelee käytettävän veneen, moottorin ja potkurin mukaan. Oikeaan trimmiasetukseen vaikuttavat myös veneen kuorma, merenkäynti ja moottorin käyntinopeus.

LWM00740

VAROITUS

Jos trimmikulma on liian suuri tai pieni käyttöoloihin nähden, vene voi muuttua epävakaaksi ja sitä voi olla hankala ohjata. Tämä vähentää onnettomuuden mahdollisuutta. Jos vene alkaa tuntua epävakaalta tai sen ohjaaminen on hankalaa, pienennä nopeutta ja/tai säädä trimmikulmaa.

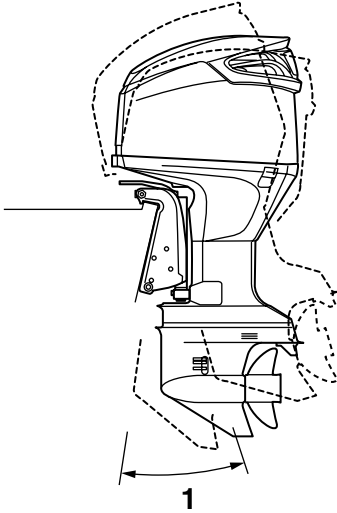

ZMU01983

1. Trimmin käyttökulma

LMU27881

Trimmikulman säätäminen Sähkötrimmi- ja kippimallit

LWM00750

VAROITUS

- Varmista kippauskulmaa säätäessäsi, että perämoottorin lähellä ei ole muita ihmisiä. Varo myös jättämästä ruumiinosia vetoyksikön ja kiinnityskorvakkeen väliin.
- Ole varovainen kokeillessasi trimmi-asetusta ensimmäistä kertaa. Lisää nopeutta vähitellen ja tarkkaile, esiintyykö veneessä merkkejä epävakaudesta tai ohjausongelmista. Virheellinen trimmikulma voi aiheuttaa veneen hallinnan menettämisen.
- Käytä alakopassa olevaa sähkökippikytkintä (ei kaikissa malleissa) vain silloin, kun vene ei liiku ja moottori ei ole käynnissä.

Säädä perämoottorin trimmikulmaa sähkötrimmi- ja kippikytkimen avulla.

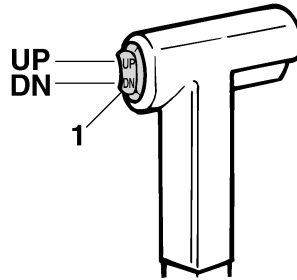

ZMU01781

1. Sähkötrimmi- ja kippikytkin

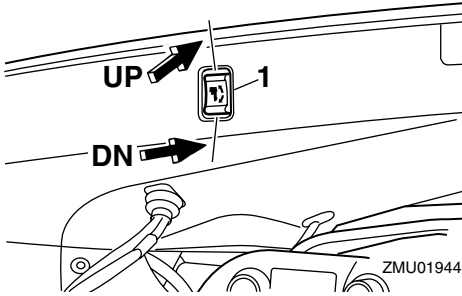

1. Sähkötrimmi- ja kippikytkin

Voit nostaa veneen keulaa painamalla kytkintä "UP" (ylös) -asentoon.

Voit laskea veneen keulaa painamalla kytkintä "DN" (alas) -asentoon.

Etsi eri trimmikulmia kokeilemalla asetus, joka sopii parhaiten veneelle ja vastaa parhaiten käyttöoloja.

HUOMAA:

Voit säätää trimmikulmaa ajon aikana käyttämällä kauko-ohjauslaitteessa tai ohjauskahvassa olevaa sähkötrimmi- ja kippikytkintä (ei kaikissa malleissa).

LMU27911

Veneen trimmikulman säätäminen

Kun vene on liu'ussa, keula ylhäällä -asento pienentää vastusta sekä lisää vakautta ja tehokkuutta. Veneen asento on tämä silloin, kun köliinja on 3 - 5 asteen kulmassa vaakatasoon nähden. Kun keulaa nostetaan ylöspäin, veneellä voi olla taipumusta ohjautua enemmän jompaankumpaan suuntaan. Korjaa puoltaminen ohjauksella. Puoltamista voidaan vähentää myös trimmievää säätämällä. Kun keula on alhaalla, paikallaan seisova vene on helpompi kiihdyttää liukuun.

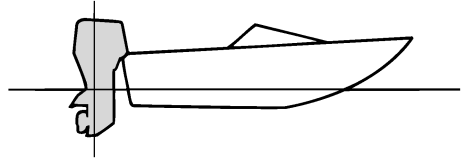

ZMU01784

Keula ylhäällä

Jos moottori on trimmattu liian ylös, veneen keula nousee liian korkealle. Suorituskyky ja taloudellisuus ovat huonoja, koska veneen runko puskee vettä ja ilmanvastus on normaalia suurempi. Jos moottori trimmataan aivan liian ylös, potkuriin pääsee ilmaa. Tämä heikentää suorituskykyä entisestään ja veneen kulku on "loikkivaa". Tämä voi johtaa kuljettajan tai matkustajien putoamiseen veteen.

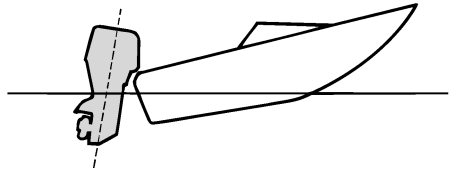

ZMU01785

Keula alhaalla

Jos moottori on trimmattu liian alas keula "kyntää" vedessä. Tämä heikentää polttoainetaloudellisuutta ja vaikeuttaa nopeuden lisäämistä. Jos moottori on trimmattu erittäin alas, vene lisäksi muuttuu epävakaaaksi suurella nopeudella ajettaessa. Tällöin keulan aiheuttama vastus on erittäin suuri, mikä lisää "keulaohjautumisen" vaaraa ja vaikeuttaa veneen hallitsemista.

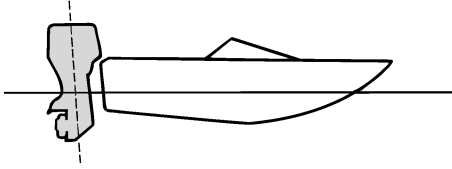

ZMU01786

HUOMAA:

Veneen tyypin mukaan perämoottorin trimmikulmalla voi olla vain vähän vaikutusta veneen asentoon sen ollessa liikkeessä.

LWMJ27933

Kippaaminen ylös ja alas

Jos moottoria ei aiota käyttää aivan heti tai jos vene kiinnitetään matalaan veteen, perämoottori on kipattava yläasentoon, jotta potkuri ja vaihteistokotelo eivät pääsisi osumaan esteisiin ja vahingoittumaan. Lisäksi kippaaminen ylös suojaa moottoria suolaveden aiheuttamalta korroosiolta.

LWM00220

VAROITUS

Varmista kipatessasi perämoottoria ylös ja alas, että perämoottorin lähellä ei ole muita ihmisiä. Varo myös jättämästä ruumiinosia vetoyksikön ja kiinnittimen väliin.

LWM00250

VAROITUS

Vuotava polttoaine aiheuttaa tulipalon vaaran. Jos perämoottorissa on polttoaineletkun liitos, irrota polttoaineletku tai sulje polttoainehana silloin, kun moottoria on tarkoitus pitää kipattuna kauemmin kuin muutaman minuutin ajan. Muussa tapauksessa moottorista voi vuotaa polt-

toainetta.

LCM00241

TÄRKEÄÄ:

- Ennen kuin kippaat perämoottorin, py-säytä moottori noudattamalla sivulla 30 annettuja ohjeita. Älä koskaan kippaa perämoottoria moottorin ollessa käynnissä. Tämä voi aiheuttaa ylikuumenemisen ja vakavia vaurioita.
- Älä kippaa moottoria työntämällä ohjauskahvasta (jos on), koska ohjauskahva voi rikkoutua.

LMU28005

Moottorin kippaaminen ylös

Sähkötrimmi- ja kippimallit / Sähkökipkauksella varustetut mallit

1. Aseta kauko-ohjausvipu tai vaihdevipu vapaa-asentoon.

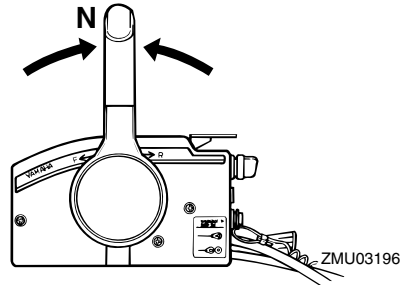

2. Irrota polttoaineletku perämoottorista tai sulje polttoainehana.
3. Paina sähkötrimmi- ja kippikytkintä tai sähkökippsytkintä "UP" (ylös) -asentoon, kunnes perämoottori on kippautunut kokonaan ylös.

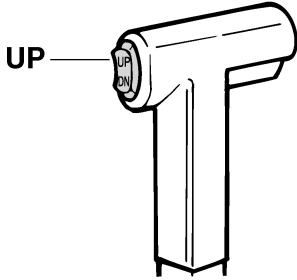

ZMU01787

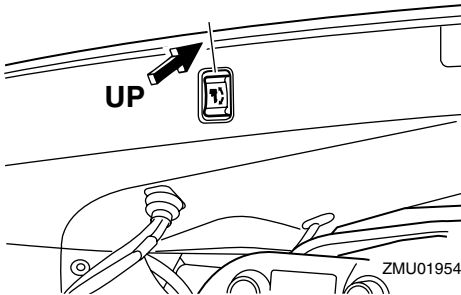

ZMU01954

4. Paina kippauksen kannatinnappi sisään kiinnityskorvaan tai vedä kippauksen kannatintankoa itseäsi kohti niin, että se kannattelee perämootoria.

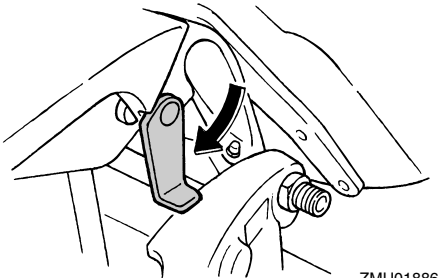

ZMU01886

LWM00260

VAROITUS

Varmista moottorin kippaamisen jälkeen, että olet tukenut sen kippauksen kannatinnupin tai kannatinvivun avulla. Muussa tapauksessa perämoottori voi pudota yhtäkkiä alas, jos sähkötrimmi- ja kippi-

järjestelmän paine katoaa.

5. Trimmitangoilla varustetut mallit: Kun perämoottori on kippauksen kannatinvivun varassa, vedä trimmitangot sisään painamalla sähkötrimmi- ja kippikytkintä "DN" (alas) -asentoon.

LCM00250

TÄRKEÄÄ:

Muista vetää trimmitangot kokonaan sisään kiinnittäessäsi veneen laiturisiin. Tämä suojaa tankoja pintoihin kiinnityviltä eliöiltä ja syöpymiseltä, jotka voivat vaurioittaa sähkötrimmi- ja kippimekanismeja.

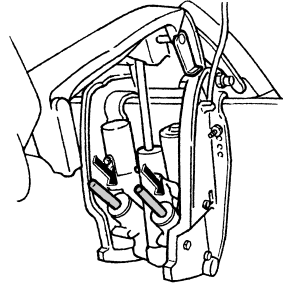

ZMU01884

LMU28053

Moottorin kippaaminen alas

Sähkötrimmi- ja kippimallit / Sähkökipppauksella varustetut mallit

1. Paina sähkötrimmi- ja kippikytkintä "UP" (ylös) -suuntaan, kunnes perämoottori on kippitangon varassa ja kippauksen kannatinvipu vapautuu.
2. Vapauta kippauksen kannatinvipu tai vedä kippauksen kannatinnappi ulos.

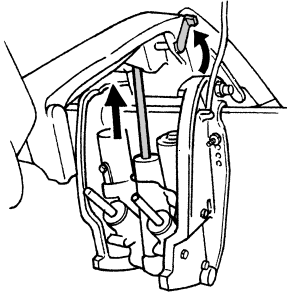

ZMU01885

3. Paina sähkökippinkytintä tai sähkötrimmi- ja kippikytkintä "DN" (alas)-suuntaan ja laske perämoottori haluaasi asentoon.

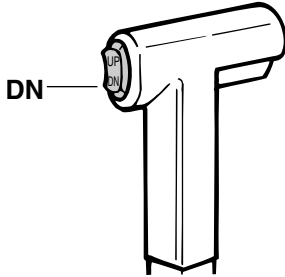

ZMU01936

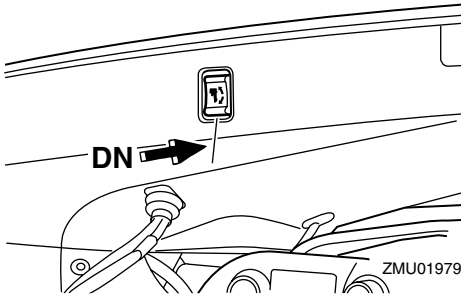

ZMU01979

LMU28060

Ajaminen matalassa vedessä

Perämoottorin voi kipata osittain ylös ajattaessa matalassa vedessä.

LMU28090

Sähkötrimmi- ja kippimallit / Sähkökipkauksella varustetut mallit

Perämoottorin voi kipata osittain ylös ajattaessa matalassa vedessä.

LWM00660

VAROITUS

- Siirrä vaihdevipu vapaa-asentoon, ennen kuin säädät moottoria matalan veden ajoa varten.
- Palauta perämoottori normaaliin asentonsa heti, kun vene on jälleen syvemässä vedessä.

LCM00260

TÄRKEÄÄ:

Älä kippaa perämoottoria niin ylös, että vaihteistoyksikössä oleva jäähdytysveden ottoaukko on vedenpinnan yläpuolella ajattaessa matalassa vedessä. Muussa tapauksessa moottori voi ylikuumentua ja vaurioitua vakavasti.

LMU28184

Toimintaohje sähkötrimmi- ja kippimalleissa tai sähkökipkauksella varustetuissa malleissa

1. Aseta vaihdevipu vapaa-asentoon.

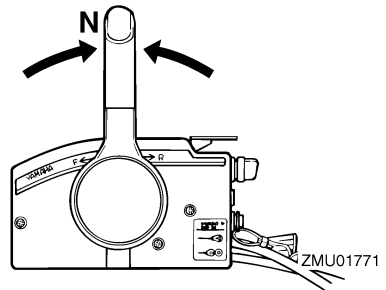

ZMU01771

2. Kippaa perämoottoria hieman ylös haluaasi asentoon käyttämällä sähkötrimmikytkintä tai -kippinkytintä.

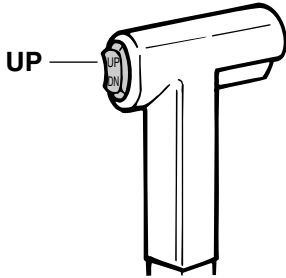

ZMU01935

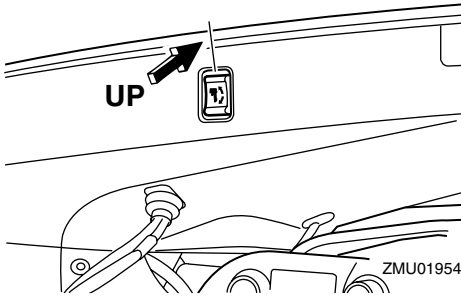

ZMU01954

3. Voit palauttaa perämootorin normaaliin käyttöasentoon painamalla sähkötrimmikytkintä tai -kippsytkintä ja kippaamalla perämootorin hitaasti alas.

LMU28190

Ajaminen muissa oloissa

Ajaminen suolavedessä

Kun perämootoria on käytetty suolavedessä, pese jäähdytyskanavat makealla vedellä, jotta suolasaostumat eivät tukkisi niitä.

HUOMAA:

Katso jäähdytysjärjestelmän huuhteluohjeet sivulta 38.

Ajaminen sameassa vedessä

Yamaha suosittelee lisävarusteena saatavan kromatun vesipumppusarjan käyttämistä, jos perämootoria käytetään erittäin sameassa vedessä.

Kunnossapito

LMU28216

Tekniset tiedot

Mitat:

- Kokonaispituus:
906 mm (35.7 in)
- Kokonaisleveys:
568 mm (22.4 in)
- Kokonaiskorkeus L:
1714 mm (67.5 in)
- Perälaudan korkeus L:
493 mm (19.4 in)
- Paino (SUS) L:
250.0 kg (551 lb)

Suorituskyky:

- Suurimman kaasun käyntinopeusalue:
4500–5500 r/min
- Enimmäisteho:
183.9 kW / 5000 r/min
(250 hv / 5000 r/min)
- Joutokäyntinopeus (vaihte vapaalla):
700 ±30 r/min

Moottori:

- Tyyppi:
2-tahtinen V
- Sylinteritilavuus:
3342.0 cm³ (203.93 cu.in)
- Halkaisija × isku:
93.0 × 82.0 mm (3.66 × 3.23 in)
- Sytytysjärjestelmä:
TCI
- Sytytystulppa (NGK):
BKR6EKU
- Sytytystulpan kärkiväli:
1.5–1.6 mm (0.059–0.063 in)
- Hallintajärjestelmä:
Kaukohallinta
- Käynnistysjärjestelmä:
Sähkökäyttöinen
- Käynnistysjärjestelmän kaasutusjärjestelmä:
Elektroninen polttonesteensuihkutus
- Pienin kylmäkäynnistysvirta (CCA/EN):

711.0 A

Vähimmäisnimelliskapasiteetti (20HR/
IEC):

100.0 Ah

Akun varausvirta DC:

50.0 A

Vetoyksikkö:

- Vaihdekehavan asennot:
Ajo-vapaa-peruutus
- Välityssuhde:
1.75 (28/16)
- Trimmi- ja kippijärjestelmä:
Sähkökäyttöinen trimmaus ja kippaus
- Potkurimerkki:
T

Polttoaine ja öljy:

- Suosittelut polttoaine:
Lyijytön normaali bensiini
- Pienin oktaaniluku (RON):
90
- Suosittelut moottoriöljy:
YAMALUBE-2-tahtiperämoottoriöljyä
- Voitelu:
Öljynruiskutus
- Moottorin öljysäiliön tilavuus:
1.2 L (1.27 US qt) (1.06 Imp.qt)
- Erillinen öljysäiliön tilavuus:
10.5 L (11.10 US qt) (9.24 Imp.qt)
- Suosittelut vaihteistoöljy:
Hypoidivaihteistoöljy SAE#90
- Vaihteistoöljyn määrä:
1050.0 cm³ (35.50 US oz)
(37.03 Imp.oz)

Tiukkausmomentti:

- Sytytystulppa:
25.0 Nm (18.4 ft-lb) (2.55 kgf-m)
- Potkurimutteri:
54.0 Nm (39.8 ft-lb) (5.51 kgf-m)

LMU28222

Perämootorin kuljettaminen ja varastoiminen

LWM00690

VAROITUS

- Vuotava polttoaine aiheuttaa tulipalon vaaran. Ehkäise polttoaineen vuotamisen perämootorin kuljettamisen ja säilyttämisen aikana sulkemalla korvasuilmaruuvi ja polttoainehana.
- OLE HUOLELLINEN kuljettaessasi polttoainesäiliötä veneessä tai autossa.
- ÄLÄ täytä polttoainestasia aivan täyteen. Bensiini laajenee huomattavasti lämmitessään, mikä voi aiheuttaa painetta polttoainestiaan. Tämä voi johtaa polttoaineen vuotamiseen ja aiheuttaa tulipalovaaran.

LWM00700

VAROITUS

Älä koskaan liiku vaihteistoyksikön alla moottorin ollessa kipattuna ylös, vaikka moottori olisikin tuettu tukitangolla. Jos perämoottori putoaa vahingossa, seurauksena voi olla vakavia vammoja.

LCM00660

TÄRKEÄÄ:

Älä käytä kippauksen kannatinvipua tai nuppia veneen trailerikuljetuksen aikana. Tärinä voi irrottaa kippauksen kannattimen ja perämoottori voi pudota ala-asentoon. Jos moottoria ei voi pitää trailerikuljetuksen aikana normaalissa käyttöasennoissa, tue se yläasentoon tarkoitukseen soveltuvalla lisätuella.

Perämoottorin on oltava normaalissa käyttöasennossa trailerikuljetuksen ja säilyttämisen aikana. Jos tämä ei ole mahdollista trailerin pienen maavaran takia, tue perämoottori riittävällä tukilaitteella ja kippaa se

kuljetuksen ajaksi ylös. Lisätietoja saat Yamaha-jälleenmyyjältä.

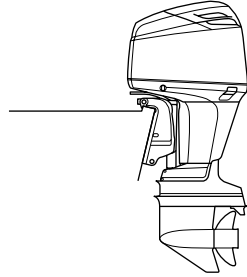

ZMU04720

LMU28270

Perämootorin varastoiminen

Jos Yamaha-perämoottoria säilytetään käyttämättömänä pitkiä aikoja (2 kuukautta tai kauemmin), on tärkeää suorittaa joitakin toimenpiteitä ennen säilytystä. Muussa tapauksessa perämoottori voi vahingoittua. Tämä on erityisen tärkeää öljynruiskutuksella varustetuissa perämootoreissa, koska kauden lopuksi moottoria käytetään joutokäynnillä laihalla öljyseoksella. Perämoottori on suositeltavaa viedä huollettavaksi valtuutettuun Yamaha-liikkeeseen ennen sen siirtämistä säilytykseen. Käyttäjä voi kuitenkin ilman erikoistyökaluja itse tehdä alla mainitut toimenpiteet.

LCM01100

TÄRKEÄÄ:

- Älä käytä mitään kemikaaleja, jotka sisältävät piitä, fosforia tai lyijyä. Kysy Yamaha-liikkeestä lisätietoja varastoinnin yhteydessä käytettävistä lisäaineista.
- Tyhjä höyrynerottimeen jäänyt polttoaine. Jos höyrynerottimeen jää bensiiniä pitkäksi ajaksi, se pilkkoutuu ja voi vahingoittaa polttoaineputkistoa.

Kunnossapito

LMU28301

Toimintaohje

LMU30240

Huuhtelevminen huuhtelulaitteen avulla

1. Pese perämootorin runko makealla vedellä. Lisätietoja on sivulla 42.
2. Irrota polttoaineletku perämootorista tai sulje polttoainehana (jos on).
3. Irrota yläkoppa ja potkuri.
4. Kierrä puutarhaletkun liitin irti alakopan liitännästä.

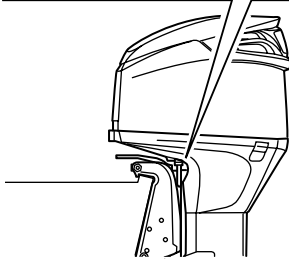
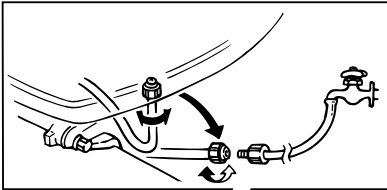

ZMU02361

5. Kierrä puutarhaletkun liitin kiinni puutarhaletkuun, joka on kytketty makean veden syöttöön.
6. Avaa vesihana ja anna veden virrata jäähdytyskanavien läpi.

LCM00300

TÄRKEÄÄ:

Älä käytä moottoria ilman, että siihen syötetään jäähdytysvettä. Muussa tapauksessa moottorin vesipumppu voi vahingoittua tai moottori voi ylikuumentua ja vahingoittua. Varmista ennen moottorin käynnistämistä, että jää-

dytysveden ottoaukkoihin tulee vettä.

LCM00310

TÄRKEÄÄ:

Vältä perämootorin käyttämistä suurella käyntinopeudella käytettäessä huuhteluliitintä, jotta moottori ei ylikuumentu.

7. Jäähdytysjärjestelmä on huuhdeltava, jotta suola, hiekka tai lika ei tukkisi sitä. Lisäksi moottori on suojattava ruostumiselta sumuttamalla tai voitelemalla. Suorita huuhtelevminen ja sumuttaminen samalla kertaa.

LWM00090

VAROITUS

- Älä koske sähköosiin tai irrota niitä käynnistyksen tai käytön aikana.
 - Pidä kädet, hiukset ja vaatteet kaukana vauhtipyörästä ja muista liikkuvista osista moottorin ollessa käynnissä.
8. Käytä moottoria joutokäynnillä muutama minuutin ajan vaihde vapaalla.
 9. Sumuta juuri ennen moottorin sammuttamista nopeasti "suojaöljyä" vuorotellen kumpaankin kaasuttimeen tai äänenvaimenninsuojuksen sumutusöljyreikään (jos on). Kun sumutus suoritetaan oikein, moottori alkaa savuttaa voimakkaasti ja lähes sammuu.
 10. Valuta höyrynerottimeen jäänyt polttoaine astiaan. Irrota tyhjennysruuvi ja suojus. Paina ilmaventtiili sisään ruuvitaltalla, jotta kohokammioon pääsee ilmaa ja bensiini pääsee virtaamaan hyvin pois.

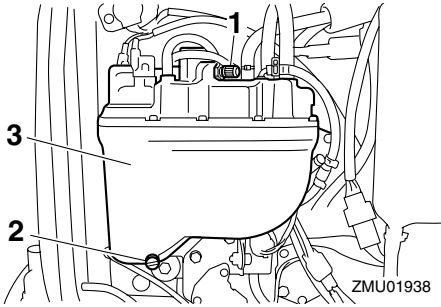

1. Rikastimen yhdytanko
2. Tyhjennystulppa
3. Höyrynerotin

11. Jos "suojaöljyä" ei ole käytettävissä, sammuta moottori vaiheen 7 jälkeen. Suorita sitten vaiheen 9 toimenpide.
12. Tyhjennä kaikki jäähdytysvesi moottorista. Puhdista runko huolellisesti.
13. Jos "suojaöljyä" ei ole käytettävissä, irrota sytytystulppa tai -tulpat. Kaada kuhunkin sylinteriin teelusikallinen puhdasta moottoriöljyä. Pyöritä moottoria käsin. Asenna sytytystulppa tai -tulpat paikoilleen.

LMU28410

Voitelu (tuoreöljyvoitelumallit)

1. Voitele sytytystulppien kierteet rasvalla ja kiinnitä sytytystulpat. Tiukkaa sytytystulpat oikeaan momenttiin. Lisätietoja sytytystulpan asentamisesta on sivulla 45.
2. Täytä öljysäiliöt. Tämä estää veden tiivistymisen säiliöihin. Erillisellä öljysäiliöllä varustetuissa malleissa voi olla tarpeen manuaalisesti ohittaa ohjauyksikkö, jotta moottorin öljysäiliön voisi täyttää aivan täyteen.
3. Vaihda vaihteistoöljy. Lisätietoja on sivulla 52. Tarkista, onko öljyssä vettä, mikä on merkki vuotavasta tiivisteestä.

Vuotava tiiviste on vaihdettava valtuutetussa Yamaha-liikkeessä ennen moottorin käyttämistä.

4. Lisää rasvaa kaikkiin rasvanippoihin. Lisätietoja on sivulla 45.

LMU28430

Akun kunnossapito

LWM00330

VAROITUS

Akun elektrolyyttineste on vaarallista. Se sisältää myrkyllistä ja erittäin syövyttävää rikkihappoa.

Noudata aina seuraavia turvallisuusohjeita:

- Vältä ihokosketusta elektrolyytin kanssa, sillä se voi aiheuttaa vakavia palovammoja tai pysyviä silmävaurioita.
- Käytä suojalaseja käsitellessäsi akkuja ja työskennellessäsi niiden lähistöllä.

Ensiapu (ULKOINEN VAMMA):

- IHO - Huuhtelee vedellä.
- SILMÄT - Huuhtelee vedellä 15 minuutin ajan ja hakeudu välittömästi lääkärin hoitoon.

Ensiapu (SISÄINEN VAMMA):

- Juo runsaasti vettä tai maitoa ja nauti magnesiummaitoa, vatkattuja munia tai kasviöljyä. Hakeudu välittömästi lääkärin hoitoon.

Akuista vapautuu räjähtävää vetykaasua. Noudata tämän vuoksi aina seuraavia turvallisuusohjeita:

- Lataa akut hyvin tuuletetussa tilassa.
- Säilytä akkuja loitolla kipinäistä ja avotulesta (esimerkiksi hitsauslaitteista ja palavista savukkeista).
- ÄLÄ TUPAKOI ladatessasi tai käsitellessäsi akkuja.

ÄLÄ SÄILYTÄ AKKUJA TAI ELEKTROLYYTTINESTETTÄ LASTEN ULOTTUVILLA.

Kunnossapito

Eri valmistajien akut ovat erilaisia. Tämän takia alla olevat toimintaohjeet eivät koske kaikkia akkuja. Tutustu akun valmistajan toimittamiin ohjeisiin.

Toimintaohje

1. Kytke akku irti ja poista se veneestä. Kytke aina musta negatiivinen kaapeli irti ensin, jotta välttäisit oikosulun vaaran.
2. Puhdista akkukotelo ja navat. Täytä kukin akkukenno tislatulla vedellä ylärajaan asti.
3. Säilytä akkua tasaisella alustalla suoja-ssa suoralta auringonpaisteelta viileässä ja kuivassa tilassa, jossa on hyvä ilmanvaihto.
4. Tarkista akkunesteen ominaistiheys keran kuukaudessa ja lataa akku tarvittaessa. Näin akun käyttöikä säilyy mahdollisimman pitkänä.

LMU28440

Moottorin huuhteleminen

Jotta huuhtelu olisi mahdollisimman tehokasta, tee tämä toimenpide heti moottorin käyttämisen jälkeen.

1. Kun moottori on pysäytetty, kierrä puutarhaletkun liitin irti alakopan liitännästä.

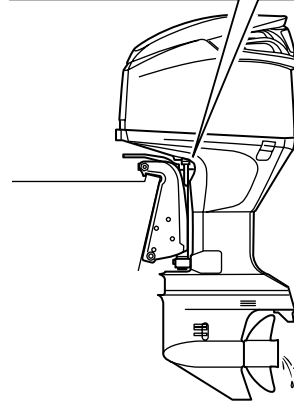
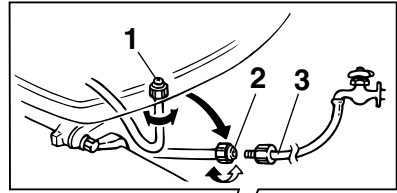

ZMU01984

1. Liitin
2. Puutarhaletkun liitin
3. Puutarhaletku

2. Kierrä puutarhaletkun liitin kiinni puutarhaletkuun, joka on kytketty makean veden syöttöön.
3. Kun kone on pysäytettynä, avaa vesihana ja anna veden viedä jäähdytyskanavia 15 minuutin ajan. Sulje vesihana ja irrota puutarhaletku.
4. Kun jäähdytyskanavat on huuhdeltu, asenna puutarhaletkun liitin takaisin alakopan liitännään. Tiukkaa liitin huolellisesti.

LCM00540

TÄRKEÄÄ:

Älä jätä puutarhaletkun liitintä löysäksi alakopan liitännään tai anna letkun riippua vapaana normaalin käytön aikana. Vesi valuu ulos liittimestä sen sijaan, että se jäähdyttäisi moottoria, mikä voi aihe-

uttaa moottorin vakavan ylikuumenemisen. Varmista moottorin huuhtelemisen jälkeen, että liitin on tiukalla liitännässä.

HUOMAA:

- Jos moottori huuhdellaan veneen ollessa vedessä, paras tulos saavutetaan kippamalla perämoottoria ylös, kunnes se on kokonaan vedenpinnan yläpuolella.
- Katso jäähdytysjärjestelmän huuhteluohjeet sivulta 38.

LMU28450

Perämoottorin puhdistaminen

Pese käytön jälkeen moottorin ulkopinnat puhtaalla vedellä. Huuhtelee jäähdytysjärjestelmä makealla vedellä.

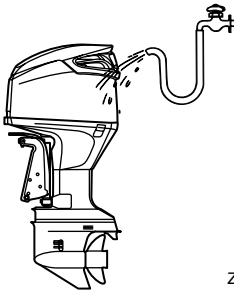

ZMU01985

HUOMAA:

Katso jäähdytysjärjestelmän huuhteluohjeet sivulta 38.

LMU28460

Moottorin maalipinnan tarkistaminen

Tarkista, onko perämoottorissa naarmuja, kolhuja tai hilseilevää maalia. Kohdat, joiden maalipinta on vahingoittunut, syöpyvät muita osia helpommin. Puhdista ja maalaa nämä kohdat tarvittaessa. Voit hankkia paikkausmaalia Yamaha-jälleenmyyjältä.

LMU28476

Määräaikaiset huoltotoimet

LWM01070



VAROITUS

Pysäytä aina moottori ennen huoltotoimien suorittamista, ellei ohjeissa erikseen kehoiteta käynnistämään moottoria. Jos sinulla ei ole kokemusta moottorin huoltotoimien suorittamisesta, toimita moottori huollettavaksi Yamaha-liikkeeseen tai muuhun valtuutettuun huoltoilikeeseen.

LMU28510

Varaosat

Käytä moottorissa ainoastaan alkuperäisiä Yamaha-varaosia tai osia, joiden kestävyys ja materiaalit vastaavat alkuperäisosia. Huonolaatuisten varaosien käyttäminen voi vahingoittaa moottoria ja johtaa moottorin hallinnan menettämiseen, mikä voi aiheuttaa vaaran käyttäjälle ja matkustajille. Alkuperäisiä Yamaha-varaosia ja -lisävarusteita voit hankkia Yamaha-jälleenmyyjältä.

Kunnossapito

LMU28521

Huoltoaikataulu

Huoltotoimien väli on aina mukautettava käyttöolojen mukaan, mutta alla oleva taulukko sisältää huoltotoimien yleisaikataulun. Katso kunkin käyttäjän suoritettavaksi tarkoitetun toimenpiteen kuvaus tämän luvun asianmukaisista kohdista.

Merkintä “●” ilmaisee tarkistukset, jotka käyttäjä voi tehdä itse.

Merkintä “○” ilmaisee huoltotoimet, jotka on suoritettava Yamaha-liikkeessä.

Kohde	Toimenpiteet	1. kerran		1. kerran jälkeen	
		10 tuntia (1 kuu- kausi)	50 tuntia (3 kuu- kautta)	100 tuntia (6 kuu- kautta)	200 tuntia (1 vuosi)
Anodi(t) (ulkoiset)	Tarkastus/vaihto		●/○	●/○	
Anodi(t) (sisäiset)	Tarkastus/vaihto				○
Akku	Tarkastus/lataus	●/○			
Jäähdytysvesikanavat	Puhdistus		●	●	
Yläkopan kiinnike	Tarkastus				●
Polttoainesuodatin (voidaan purkaa)	Tarkastus/vaihto	●	●	●	
Polttoainejärjestelmä	Tarkastus	●	●	●	
Vaihteistoöljy	Vaihto	●		●	
Voitelukohdat	Voitelu			●	
Joutokäyntinopeus (EFI-mallit)	Tarkastus/säätö				○
Paineensäätöventtiili (PCV)	Tarkastus				○
Sähkötrimmi- ja kip- piyksikkö	Tarkastus				○
Potkuri ja sokka	Tarkastus/vaihto		●	●	
Vaihdetanko/vaihdevai- jeri	Tarkastus/säätö				○
Termostaatti	Tarkastus				○
Kaasutanko/kaasuvai- jeri/kaasuttimen ajoitus	Tarkastus/säätö				○
Kaasuläpän asentoan- turi	Tarkastus/säätö				○
Vesipumppu	Tarkastus				○
Korkeapainepumpun jakohihna	Tarkastus/vaihto			○	○
Korkeapainepumpun öljyn taso	Tarkastus/puhdistus				○

Kunnossapito

Kohde	Toimenpiteet	1. kerran		1. kerran jälkeen	
		10 tuntia (1 kuu- kausi)	50 tuntia (3 kuu- kautta)	100 tuntia (6 kuu- kautta)	200 tuntia (1 vuosi)
Öljypumppu	Tarkastus/säätö	○			
Öljysäiliön vedenerotin	Tarkastus/puhdistus	●/○	●/○	●/○	
Sytytystulppa tai -tulpat	Puhdistus/säätö/vaihto	●	●	●	

HUOMAA:

Jos moottoria käytetään suolavedessä tai erittäin sameassa tai mutaisessa vedessä, moottori on huuhdeltava jokaisen käyttökerran jälkeen.

LMU28871

Huoltoaikataulu (lisä-)

Kohde	Toimenpiteet	1. kerran jälkeen	
		500 tuntia (2.5 vuotta)	1000 tuntia (5 vuotta)
Korkeapainepumpun jakohihna	Vaihto		○

Kunnossapito

LMU28940

Voitelu

Yamaha-rasva A (vedenkestävä rasva)

Yamaha-rasva D (korroosionkestävä rasva, potkuriakselia varten)

Z250F

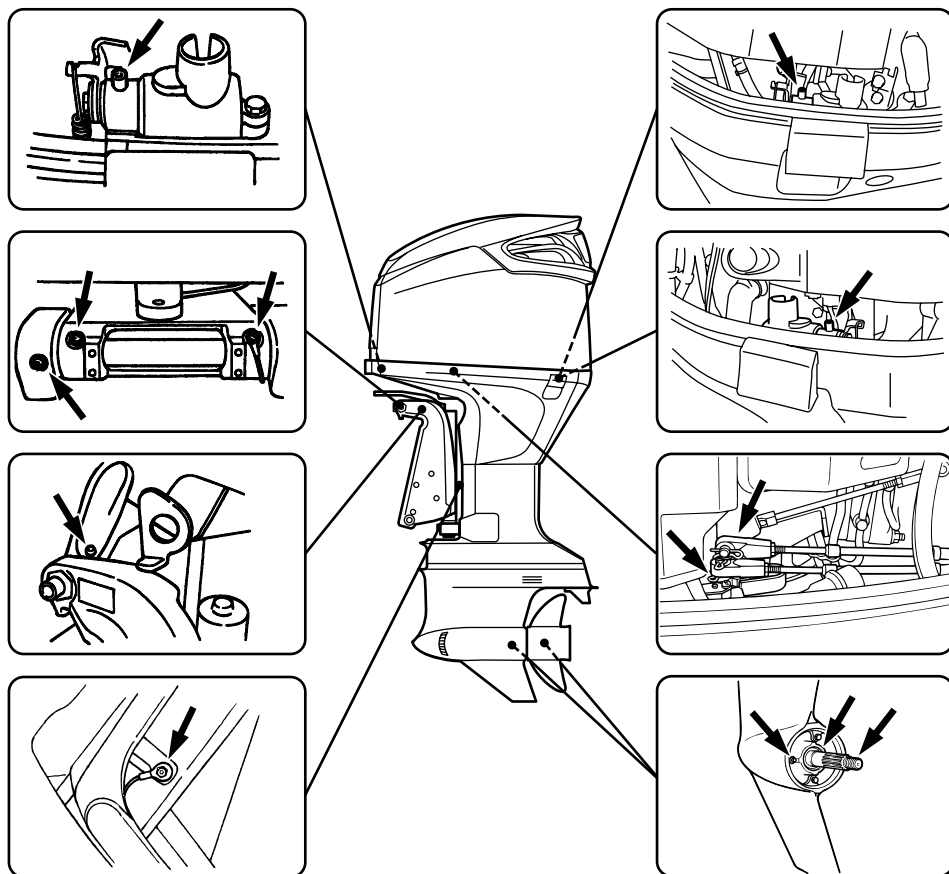

ZMU01986

LMU28951

Sytytystulpan puhdistaminen ja säätäminen

LWM00560

VAROITUS

Varo vahingoittamasta eristettä asenta-

essasi ja irrottaessasi sytytystulppaa. Vahingoittunut eriste voi aiheuttaa ulkoista kipinäointiä, mikä voi aiheuttaa räjähdyksen tai tulipalon.

Sytytystulppa on moottorin tärkeä osa, ja se

on helppo tarkistaa. Sytytystulpan kunnosta voidaan päätellä joitakin tietoja moottorin kunnosta. Jos esimerkiksi keskielektrodin posliinieriste on erittäin valkoinen, se voi olla merkki siitä, että kyseisessä sylinterissä on imuilmavuoto tai kaasuttimeen liittyvä ongelma. Älä yritä määrittää vikoja itse. Vie sen sijaan perämoottori tarkistettavaksi Yamahaliikkeeseen. Sytytystulppa on irrotettava ja tarkistettava säännöllisesti, koska kuumuus ja palamisjäätymät aiheuttavat vähitellen sytytystulpan rikkoutumisen ja murentumisen. Jos elektrodi rapautuu voimakkaasti tai siihen kertyy paljon hiilijäämiä ja muita palamisjäänteitä, sytytystulppa on vaihdettava.

Vakiosytytystulppa:
BKR6EKU

Ennen kuin asennat sytytystulpan, mittaa sen kärkiväli rakotulkilla. Säädä kärkiväliä tarvittaessa.

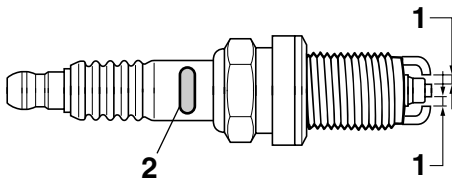

ZMU01892

1. Sytytystulpan kärkiväli
2. Sytytystulpan tunniste (NGK)

Sytytystulpan kärkiväli:
1.5–1.6 mm (0.059–0.063 in)

Puhdista aina tiivisteen pinta ja käytä uutta tiivistettä asentaessasi sytytystulppaa. Puhdista kierteet pyyhkimällä ja tiukka sytytys-

tulppa oikeaan momenttiin.

Sytytystulpan momentti:
25.0 Nm (18.4 ft-lb) (2.55 kgf-m)

HUOMAA:

Jos sytytystulppaa asennettaessa käytävissä ei ole momenttiavainta, se voidaan tiukata suurin piirtein oikeaan momenttiin tiukkaamalla se ensin niin tiukalle kuin ilman työkaluja on mahdollista ja kiertämällä sitä kiinni vielä 1/4 - 1/2 kierrosta. Sytytystulppa on tiukattava oikeaan momenttiin momenttiavaimella heti, kun se on mahdollista.

LMU28962

Polttoainjärjestelmän tarkistaminen

LWM00060

VAROITUS

Bensiini ja bensiinihöyryt ovat erittäin syttyviä ja räjähtäviä. Huolehdi siitä, että lähistöllä ei ole kipinöitä, palavia savukkeita, avotulta tai muita syttymislähteitä.

LWM00910

VAROITUS

Vuotava polttoaine aiheuttaa tulipalon ja räjähdysvaaran.

- Tarkista säännöllisesti, että moottorissa ei ole polttoainevuotoja.
- Jos havaitset polttoainevuotoja, toimita moottori korjattavaksi valtuutettuun huoltoliikkeeseen. Virheelliset korjaukset voivat heikentää perämoottorin käyttöturvallisuutta.

Tarkista, että polttoaineletkuissa ei ole vuotoja, halkeamia tai vikoja. Jos havaitset vian, korjauta se välittömästi Yamaha-huollossa tai muussa valtuutetussa huoltoliikkeessä.

Kunnossapito

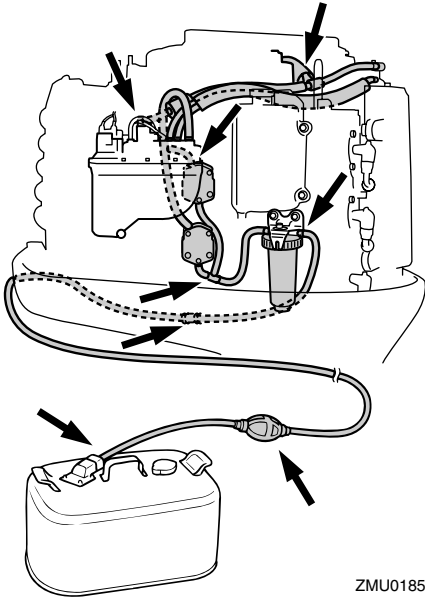

ZMU01853

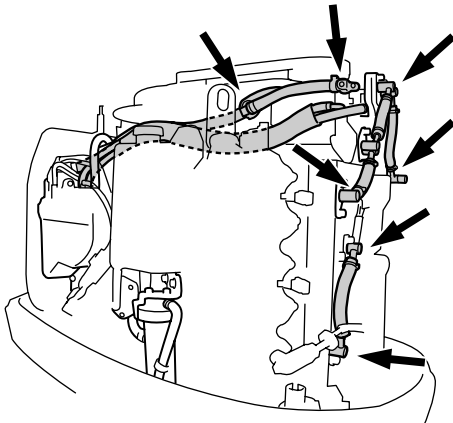

ZMU01955

Tarkistuskohdat

- Polttoainejärjestelmän osien vuodot

- Polttoaineletkun liitoksen vuodot
- Polttoaineletkun halkeamat ja muut vauriot
- Polttoaineliittimen vuodot

LMU28980

Polttoainesuodattimen tarkastaminen

LWM00310

VAROITUS

Bensiini on erittäin syttyvää ja bensiinihöyryt ovat syttyviä ja räjähtäviä.

- Jos olet epävarma tämän toimen suorittamisesta, kysy neuvoja Yamaha-jälleenmyyjältä.
- Älä tee tätä toimenpidettä moottorin ollessa kuuma tai käynnissä. Anna moottorin jäähtyä.
- Polttoainesuodattimessa on polttoainetta. Huolehdi siitä, että lähistöllä ei ole kipinöitä, palavia savukkeita, avotulta tai muita syttymislähteitä.
- Tämän toimenpiteen aikana voi roiskua hieman polttoainetta. Imeytä valuva polttoaine kangasliinaan. Pyyhi kaikki roiskunut polttoaine välittömästi.
- Polttoainesuodatin on koottava huolellisesti asettamalla O-renkas, suodatinmalja ja letkut paikoilleen. Virheellinen kokoaminen tai asentaminen voi aiheuttaa polttoainevuodon, mikä voi johtaa tulipalo- tai räjähdysvaaraan.

LMU29012

Polttoainesuodattimen puhdistaminen

1. Löysää suodatinmaljan rengasmutteria nostamalla lukitusliuska ylös ja pitämällä sitä ylhäällä.

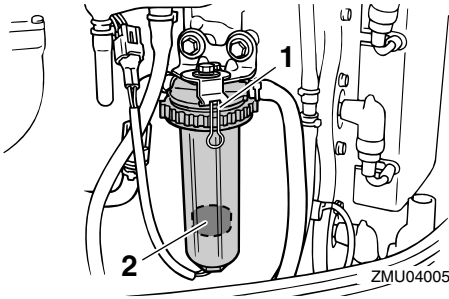

1. Lukitusliuska
2. Koho

2. Irrota suodatinmalja ja imeytä vuotava polttoaine riepuun.
3. Irrota suodatinelementti ja pese se liuotimessa. Anna sen kuivua. Tarkista, että suodatinelementti ja O-renkas ovat hyvässä kunnossa. Uusi ne tarvittaessa. Jos polttoaineessa on yhtään vettä, erillinen Yamaha-polttoainesäiliö tai muut polttoainesäiliöt pitää tarkistaa ja puhdistaa.

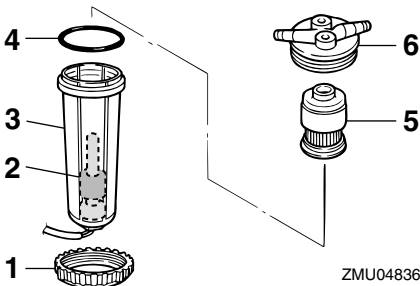

1. Suodatinmaljan rengasmutteri
 2. Koho
 3. Suodatinmalja
 4. O-renkas
 5. Suodatinelementti
 6. Suodatinmotelo
4. Asenna suodatinelementti takaisin mal-

jaan. Varmista, että O-renkas on paikallaan maljassa. Aseta malja ja O-renkas suodatinmoteloon. Nosta lukitusliuska ylös ja pidä sitä paikallaan. Kierrä sitten rengasmutteriä suodatinmaljaan, kunnes rengas on kevyesti paikallaan.

5. Tiukkaa rengasmutteriä vielä noin 1/4 kierrosta, kunnes se on tiukalla. Aseta jokin rengasmutterin neljästä suuresta liuskasta kohdalleen lukitusliuskan kanssa ja lukitse rengasmutteri paikalleen vapauttamalla lukitusliuska.
6. Käynnistä moottori ja tarkista, ettei suodattimessa ja letkuissa ole vuotoja.

HUOMAA:

Jos polttoaineessa on vettä, polttoainesuodatinyksikön punainen rengas kelluu. Jos se kelluu, irrota malja ja tyhjennä vesi.

LMU29040

Joutokäyntinopeuden tarkistaminen

LWM00450

VAROITUS

- Älä koske sähköosiin tai irrota niitä käynnistyksen tai käytön aikana.
- Pidä kädet, hiukset ja vaatteet kaukana vauhtipyörästä ja muista liikkuvista osista moottorin ollessa käynnissä.
- **2 hv:n mallit:** Potkuri pyörii aina moottorin käydessä. Älä siirrä nopeuden säädinvipua pois käynnistysasennosta lämmityskäytön aikana. Vene voi alkaa liikkua odottamattomasti, mikä voi aiheuttaa onnettomuuden.

LCM00490

TÄRKEÄÄ:

Perämoottorin on oltava vedessä tämän toimenpiteen aikana. Huuhteluliittimen tai koekäyttöaltaan käyttäminen on mahdollista.

Tässä toimenpiteessä on käytettävä

Kunnossapito

tarkkuuskäyntinopeusmittaria. Tulokset voivat vaihdella sen mukaan, suoritetaanko testaus huuhtelulaitteista käyttämällä, koekäyttöaltaassa vai perämootorin ollessa vedessä.

1. Käynnistä moottori ja anna sen lämmetä vaihde vapaalla, kunnes käynti on taasaista.

2 hv:n mallit: Anna moottorin lämmetä pitämällä kaasutinta käynnistysasennossa tai pienemmällä. Jos perämoottori on kiinni veneessä, varmista, että vene on kiinnitetty kunnolla.

HUOMAA:

Joutokäyntinopeuden tarkistaminen oikein on mahdollista vain silloin, kun moottori on käyntilämpötilassa. Jos moottori ei ole lämmennyt kunnolla, joutokäyntinopeus on normaalia suurempi. Ota yhteyttä Yamaha-huoltoon tai muuhun valtuutettuun huoltoliikkeeseen, jos kohtaat ongelmia joutokäyntinopeuden tarkistamisessa tai jos joutokäyntinopeutta pitää säätää.

2. Varmista, että joutokäyntinopeus on oikea. Katso tietoja joutokäyntinopeudesta sivulta 37.

LMU29050

Moottorin öljysäiliöön kertyneen veden tarkistaminen

Tuoreöljyvoitelumallit

Moottorin öljysäiliön pohjassa on vedenerotin. Jos vedenerottimessa näkyy vettä tai vieraita esineitä, ota yhteyttä Yamaha-huoltoliikkeeseen.

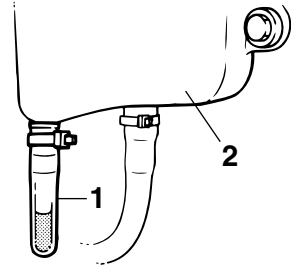

ZMU01895

1. Vedenerotin
2. Moottorin öljysäiliö

LMU29112

Johdinten ja liittimien tarkistaminen

- Tarkista, että kaikki maattojohtimet ovat tiukasti paikoillaan.
- Tarkista, että kaikki liittimet ovat tiukasti paikoillaan.

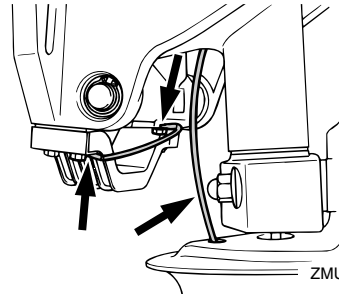

ZMU04007

LMU29120

Pakokaasuvuodot

Käynnistä moottori ja tarkista, että pakokannen, sylinterikannen ja sylinterirungon välissä liittoksissa ei ole pakokaasuvuotoja.

LMU29130

Vesivuodot

Käynnistä moottori ja tarkista, että pakokannen, sylinterikannen ja sylinterirungon välissä liittoksissa ei ole vesivuotoja.

LMU29153

Sähkötrimmi- ja kippijärjestelmän tarkistaminen

LWM00430

VAROITUS

- Älä koskaan liiku vaihteistoyksikön alla moottorin ollessa kipattuna ylös, vaikka kippauksen kannatinvipu olisikin lukittuna. Jos perämoottori putoaa vahingossa, seurauksena voi olla vakavia vammoja.
- Varmista ennen tämän testin suorittamista, että perämoottorin alla ei ole ketään.

1. Tarkista, että sähkötrimmi- ja kippiyksikössä ei ole merkkejä öljyvuoodoista.
2. Käytä kaikkia sähkötrimmi- ja kippikytkimiä kauko-ohjausyksikössä ja moottorin alakopassa (ei kaikissa malleissa) ja tarkista, että kaikki kytkimet toimivat.
3. Kippaa perämoottori ylös ja tarkista, että kippitanko ja trimmitangot työntyvät ulos kokonaan.

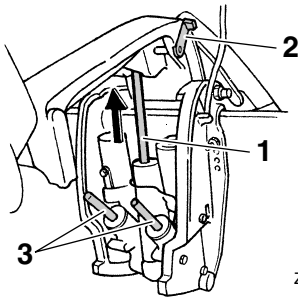

ZMU01940

1. Nostotanko
2. Kippauksen kannatinvipu
3. Trimmitangot

4. Lukitse moottori yläasentoon käyttämällä kippauksen kannatinvipua. Laske moottori kippauksen kannatinvivun varaan kippaamalla moottoria hieman

alas.

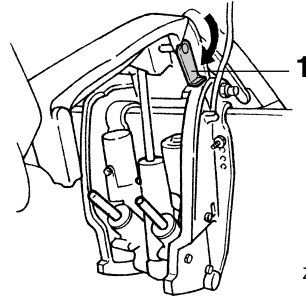

ZMU04935

1. Kippauksen kannatinvipu

5. Tarkista, että kippi- ja trimmitangoissa ei ole syöpymiä tai muita vikoja.
6. Käytä alaskippauskytkintä, kunnes trimmitangot ovat vetäytyneet kokonaan sylintereihinsä.

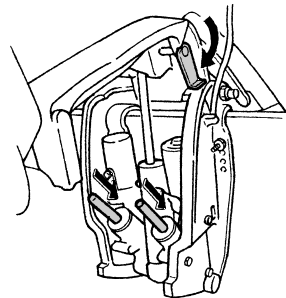

ZMU01941

7. Käytä ylöstrimmauskytkintä, kunnes kippitanko on kokonaan ulkona. Vapauta kippauksen kannatinvipu.

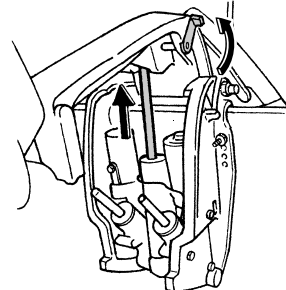

ZMU04936

Kunnossapito

8. Kippaa perämoottori alas. Tarkista, että kippi- ja trimmikippitangot toimivat sulavasti.

HUOMAA:

Jos järjestelmän jokin osa ei toimi normaalisti, ota yhteyttä Yamaha-liikkeeseen.

LMU29171

Potkurin tarkistaminen

LWMO0321

VAROITUS

Oleskelu potkurin läheisyydessä voi johtaa vakavaan vammautumiseen, jos moottori käynnistyy vahingossa.

- Irrota sytytystulppien hatut sytytystulppista ennen potkurin tarkistamista, irrottamista tai asentamista. Siirrä lisäksi vaihdevipu vapaa-asentoon, kierrä pääkytkin "OFF" (pois päältä) -asentoon ja irrota naru moottorin pysäytyskytkimestä. Jos veneessä on akun päävirta-kytkin, katkaise päävirta siitä.
- Älä pidä potkuria paikallaan käsin avatessasi tai tiukatessasi potkurin mutteria. Estä potkurin pyöriminen asettamalla puupalikka antikavitaatiolevyn ja potkurin väliin.

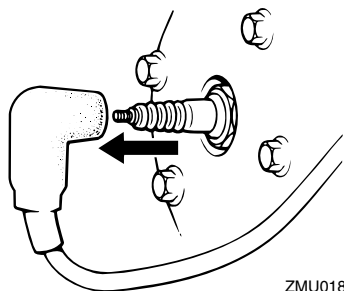

ZMU01896

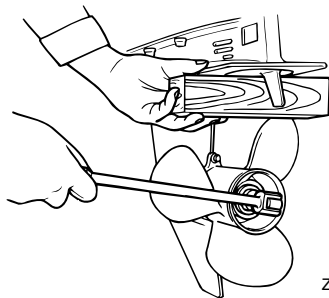

ZMU01897

Tarkistuskohdat

- Tarkista, onko potkurin lavoissa kulumia, kavitoinnin aiheuttamaa kulumista tai muita vaurioita.
- Tarkista, että potkuriakseli on ehjä.
- Tarkista, että uritus tai potkurisokka on ehjä ja että se ei ole kulunut.
- Tarkista, ettei potkuriakselin ympärille ole kiertynyt kalastussiimaa.

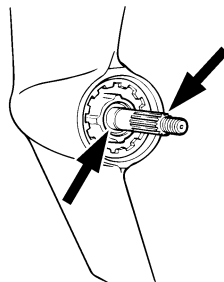

ZMU01803

- Tarkista, että potkuriakselin öljytiiviste on ehjä.

HUOMAA:

Jos moottorissa on potkurisokka: Potkurisokka on suunniteltu murtumaan potkurin osuessa kovaan vedenalaiseen esineeseen, mikä suojaa potkuria ja käyttömekanismia. Sokan murruttua potkuri pyörii vapaasti akselilla. Tässä tapauksessa potkurisokka pitää vaihtaa.

LMU30660

Potkurin irrottaminen

LMU29194

Uramallit

1. Suorista sokka ja vedä se ulos pihdeillä.
2. Irrota potkurimutteri, aluslevy ja välikappale (jos on).

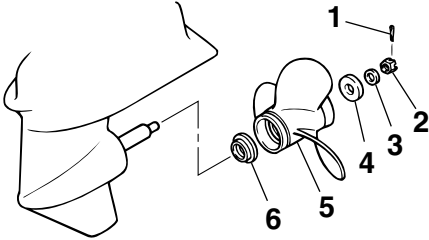

ZMU01898

1. Sokka
2. Potkurimutteri
3. Aluslevy
4. Välikappale
5. Potkuri
6. Painealuslaatta

3. Irrota potkuri ja painealuslaatta.

LMU30670

Potkurin asentaminen

LMU29231

Uramallit

LCM00340

TÄRKEÄÄ:

- Muista asentaa painealuslaatta ennen potkurin asentamista. Muussa tapauksessa vaihteistokotelo ja potkurin napa voivat vahingoittua.
- Asenna uusi sokka ja taivuta sen päät huolellisesti. Muussa tapauksessa potkuri voi käytön aikana irrota ja kadota.

1. Voitele potkuriakseli Yamaha-venerasvalla tai korroosionkestävällä rasvalla.
2. Asenna välikappale (tarvittaessa), painealuslaatta ja potkuri potkuriakselille.

3. Asenna välikappale (jos on) ja aluslevy. Tiukka potkurin mutteri ilmoitettuun momenttiin.
4. Kohdista potkurin mutteri potkuriakselin reiän kanssa. Aseta uusi sokka reikään ja taivuta sokan päät.

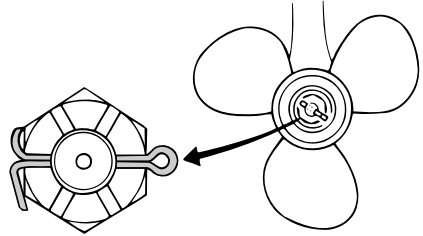

ZMU02063

HUOMAA:

Jos potkurin mutteri ei ole kohdakkain potkuriakselin reiän kanssa, kun mutteri on tiukattu määritettyyn momenttiin, kohdista mutteri reikään tiukkaamalla sitä hieman lisää.

LMU29291

Vaihteistoöljyn vaihtaminen

LWM00800

VAROITUS

- Varmista, että perämoottori on kiinnitetty tiukasti perälautaan tai tukevaan telineeseen. Voit loukkaantua vakavasti, jos perämoottori putoaa päällesi.
- Älä koskaan oleskele vaihteistoyksikön alapuolella perämoottorin ollessa kippattuna ylös, vaikka kippauksen kannatinvipu tai -nuppi olisikin lukittuna. Jos perämoottori putoaa vahingossa, seurauksena voi olla vakavia vammoja.

1. Kippaa perämoottori asentoon, jossa vaihteistoöljyn tyhjennystulppa on mahdollisimman alhaalla.
2. Aseta tarkoitukseen sopiva astia pyörästökotelon alle.

Kunnossapito

3. Irrota jäädytysveden ottoaukkojen suojuukset vaihteistokotelon molemmilta puolilta. Varo, ettet kadota pulttia ja mutteria.
4. Irrota vaihteistoöljyn tyhjennystulppa.

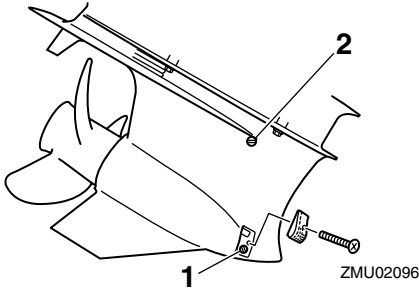

1. Vaihteistoöljyn tyhjennystulppa
2. Öljytason tarkastustulppa

HUOMAA:

Vaihteistoöljyn tyhjennystulppa on magneettinen. Irrota kaikki tulppaan tarttuneet metallihiukkaset ennen ruuvin asentamista takaisin paikalleen.

5. Irrota öljytason tarkastustulppa, jotta kaikki öljy valuisi pois.

LCM00710

TÄRKEÄÄ:

Tarkista käytetty öljy sen tyhjentämisen jälkeen. Jos öljy on maitomaista, vaihteistokoteloon pääsee vettä, mikä voi vahingoittaa vaihteistoa. Kysy Yamaha-liikkeestä tietoja vaihteistoyksikön tiivisteen korjaamisesta.

HUOMAA:

Yamaha-liikkeestä saat tietoja jäteöljyn hävittämisestä paikallisten määräysten mukaan.

6. Kun perämoottori on pystyasennossa, lisää vaihteistoöljyä vaihteistoöljyn tyh-

jennystulpan aukkoon suoraan putkilosta tai voitellupuristimen avulla.

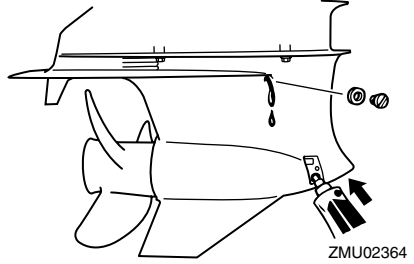

Suosittelut vaihteistoöljy:

Hypoidivaihteistoöljy SAE#90

Vaihteistoöljyn määrä:

1050.0 cm³ (35.50 US oz)

(37.03 Imp.oz)

7. Kun öljyä alkaa valua öljytason tarkastustulpan reiästä, asenna öljytason tarkastustulppa ja tiukkaa se.
8. Asenna vaihteistoöljyn tyhjennystulppa paikalleen ja tiukkaa se.
9. Asenna huolellisesti jäädytysveden ottoaukkojen suojuukset vaihteistokotelon molemmille puolille käyttämällä aikaisemmin irrotettua pulttia ja mutteria.

LMU29312

Anodien tarkistaminen ja vaihtaminen

Yamaha-perämoottorit on suojattu korroosiolta syöpyvillä anodeilla. Tarkista ulkoiset anodit säännöllisesti. Irrota karsta anodien pinnasta. Lisätietoja ulkoisten anodien vaihtamisesta saat Yamaha-liikkeestä.

LCM00720

TÄRKEÄÄ:

Älä maalaa anodeja, koska maali estää anodien toiminnan.

HUOMAA:

Tarkista ulkosiin anodeihin kytketyt maatto-

johtimet (jos on). Lisätietoja moottoriin kiinnitettyjen sisäisten anodioiden tarkistamisesta ja vaihtamisesta saat Yamaha-liikkeestä.

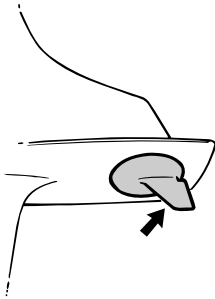

ZMU01901

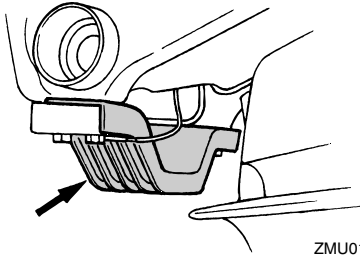

ZMU01902

LMU29320

Akun tarkistaminen (sähkökäynnistyksellä varustetuissa moottoreissa)

LWM00330



Akun elektrolyytineste on vaarallista. Se sisältää myrkyllistä ja erittäin syövyttävää rikkihappoa.

Noudata aina seuraavia turvallisuusohjeita:

- Vältä ihokosketusta elektrolyytin kanssa, sillä se voi aiheuttaa vakavia palovammoja tai pysyviä silmävaurioita.
- Käytä suojalaseja käsitellessäsi akkuja

ja työskennellessäsi niiden lähistöllä.

Ensiapu (ULKOINEN VAMMA):

- IHO - Huuhtelee vedellä.
- SILMÄT - Huuhtelee vedellä 15 minuutin ajan ja hakeudu välittömästi lääkärin hoitoon.

Ensiapu (SISÄINEN VAMMA):

- Juo runsaasti vettä tai maitoa ja nauti magnesiummaitoa, vatkatuttuja muniä tai kasviöljyä. Hakeudu välittömästi lääkärin hoitoon.

Akuista vapautuu räjähtävää vetykaasua. Noudata tämän vuoksi aina seuraavia turvallisuusohjeita:

- Lataa akut hyvin tuuletetussa tilassa.
- Säilytä akkuja loitolla kipinöistä ja avotulesta (esimerkiksi hitsauslaitteista ja palavista savukkeista).
- ÄLÄ TUPAKOI ladatessasi tai käsitellessäsi akkuja.

ÄLÄ SÄILYTÄ AKKUJA TAI ELEKTROLYYTTINESTETTÄ LASTEN ULOTTUVILLA.

LCM00360

TÄRKEÄÄ:

- Huolimaton kunnossapito rappeuttaa akun nopeasti.
- Tavallinen vesijohtovesi sisältää akulla haitallisia suoloja, minkä vuoksi sitä ei saa lisätä akkuun.

1. Tarkista akkunesteen määrä vähintään kerran kuukaudessa. Lisää nestettä tarvittaessa akun valmistajan ohjeiden mukaisesti. Lisää akkuun ainoastaan tislattua vettä (tai akkukäyttöön tarkoitettua deionisoitua vettä).

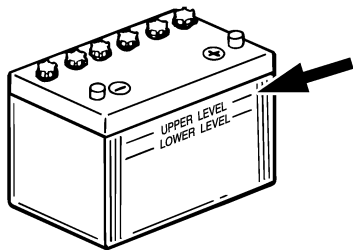

ZMU01810

2. Säilytä akun varustila aina hyvänä. Kytkemällä akkuun jännitemittarin voit helpommin valvoa sen kuntoa. Jos et aio käyttää venettä kuukauteen tai pitempään aikaan, irrota akku veneestä ja säilytä sitä viileässä ja pimeässä paikassa. Lataa akku täyteen ennen sen ottamista jälleen käyttöön.
3. Jos akkua säilytetään käyttämättömänä kauemmin kuin kuukausi, tarkista akun nesteen ominaistiheys vähintään kerran kuussa ja lataa akku varauksen tyhjentäessä.

HUOMAA:

Kysy Yamaha-jälleenmyyjältä lisätietoja akkujen lataamisesta ja niiden lataamisesta uudelleen.

LMU29362

Akun kytkeminen

LWM00570



VAROITUS

Kiinnitä akkukotelo huolellisesti kuivaan ja tärinättömään paikkaan, jossa on hyvä ilmanvaihto. Aseta täyteen ladattu akku koteloon.

LCM01121

TÄRKEÄÄ:

- Varmista ennen työskentelyn aloittamista akun parissa, että pääkytkin (jos

on) "OFF" (pois päältä) -asennossa.

- Akun napojen kytkeminen väärin vahingoittaa sähköosia.
- Kytke PUNAINEN kaapeli ensin asentessasi akkua ja kytke MUSTA kaapeli ensin irti irrottaessasi akkua. Muussa tapauksessa sähköosat voivat vahingoittua.
- Jotta moottorin käynnistäminen olisi mahdollista, akun napojen ja kaapelien pitää olla puhtaita ja kytketty oikein.

Kytke ensin PUNAINEN kaapeli akun POSITIIVISEEN (+) napaan. Kytke sitten MUSTA kaapeli NEGATIIVISEEN (-) napaan.

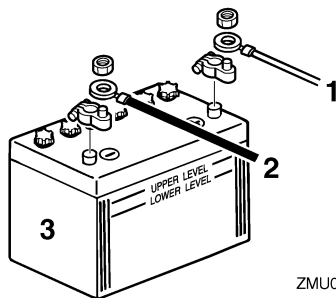

ZMU04407

1. Punainen kaapeli
2. Musta kaapeli
3. Akku

Apuakun (lisävaruste) kytkeminen

1. Irrota apuakun liittimen suojus perämoottorista.

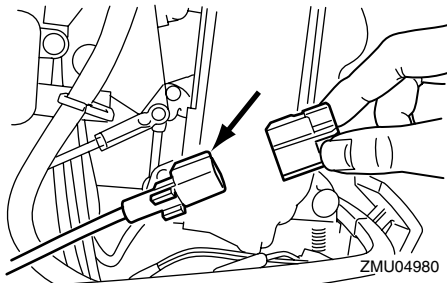

ZMU04980

2. Kytke apuakun liitin apuakkukaapelin liittimeen (lisävaruste). Käytä yhdyskaapelia käynnistysakun ja apuakun (-) -napojen välissä. Katso kytkentäohjeet oheisista kuvista. Tämän kaapelin on oltava paksumpi kuin käynnistysakkukaapeli.

LWM00600

VAROITUS

Pienemmän kaapelin käyttäminen voi aiheuttaa tulipalon.

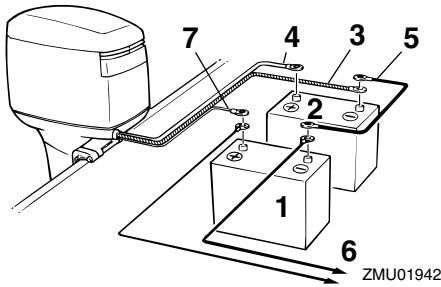

1. Apuakku
2. Käynnistysakku
3. Paksu musta kaapeli
4. Paksu punainen kaapeli käynnistysakkua varten
5. Negatiivinen yhdyskaapeli
6. Virta sähkölaitteita varten
7. Ohut punainen kaapeli apuakun lataamista varten (lisävaruste)

HUOMAA:

Kysy Yamaha-jälleenmyyjältä tietoja oikeasta kytkemistavasta, jos haluat käyttää akunvalintakytkintä.

LMU29370

Akun kytkeminen irti

Kytke ensin MUSTA kaapeli irti akun NEGATIIVISESTA (-) navasta. Kytke sitten PUNAINEN kaapeli irti POSITIIVISESTA (+) navasta.

LMU29390

Yläkopan tarkistaminen

Tarkista yläkopan kiinnitys työntämällä koppaa molemmiin käsiin. Jos yläkoppa on löysällä, korjauta se Yamaha-liikkeessä.

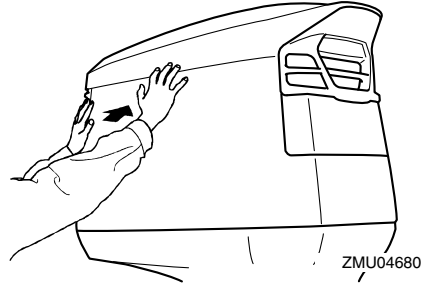

LMU29400

Veneen pohjan maalaaminen

Rungon pitäminen puhtaanä parantaa veneen suorituskykyä. Veneen pohja on pidettävä mahdollisimman puhtaanä levistä ja merirokosta. Tarvittaessa veneen pohjan voi suojata hyväksytyllä pohjan suojavaalilla, joka estää pintoihin kiinnittyvien eliöiden kasvua.

Älä käytä kuparia tai grafiittia sisältäviä suojavaaleja. Nämä maalit voivat nopeuttaa moottorin syöpymistä.

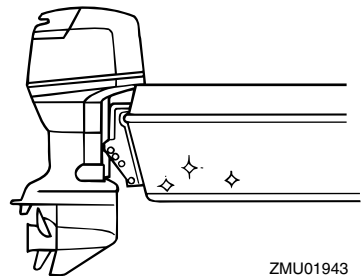

Vianetsintä

Polttoaine-, puristus- tai sytytysjärjestelmän toimintahäiriö voi vaikeuttaa käynnistystä, heikentää tehoa tai aiheuttaa muita ongelmia. Tässä kohdassa kuvataan perustarkistukset ja mahdolliset korjaustoimet. Vianetsintäohjeet kattavat kaikki Yamaha-perämootorit. Tämän vuoksi kaikki ohjeet eivät ehkä koske omaa malliasi.

Jos perämootoria on korjattava, toimita se Yamaha-huoltoon.

Jos moottorivian varoitusvalo vilkkuu, ota yhteyttä Yamaha-liikkeeseen.

Käynnistysmoottori ei toimi.

K: Onko akun varauskyky pieni?

V: Tarkista akun kunto. Käytä akkua, jonka varauskyky on suosituksen mukainen.

K: Ovatko akun liitännät löysällä tai ovat haptuneet?

V: Tiukkaa akkukaapelit ja puhdista akun navat.

K: Onko sähkökäynnistyksen rele tai sähköpiiri palanut?

V: Tarkista ylikuormituksen syy ja korjaa vika. Vaihda palaneen sulakkeen tilalle ampeeriluvultaan samankokoinen ehjä sulake.

K: Ovatko käynnistysmoottorin osat ehjiä?

V: Toimita moottori korjattavaksi Yamaha-huoltoon.

K: Onko vaihdevipu kytkettynä?

V: Siirrä vaihde vapaalle.

Moottori ei käynnisty (käynnistysmoottori toimii).

K: Onko polttoainesäiliö tyhjä?

V: Täytä säiliö puhtaalla ja tuoreella polttoaineella.

K: Onko polttoaine likaantunutta tai vanhaa?

V: Täytä säiliö puhtaalla ja tuoreella polttoaineella.

K: Onko polttoainesuodatin tukossa?

V: Puhdista tai vaihda suodatin.

K: Suoritetaanko käynnistystoimet oikein?

V: Katso sivu 28.

K: Onko polttoainepumpussa toimintahäiriö?

V: Toimita moottori korjattavaksi Yamaha-huoltoon.

K: Ovatko sytytystulpat likaiset tai vääryntyyppiset?

V: Tarkista sytytystulpat. Puhdista sytytystulpat tai vaihda moottoriin oikeantyyppiset sytytystulpat.

K: Ovatko sytytystulppien hatut oikein paikoillaan?

V: Tarkista hatut ja aseta ne uudelleen paikoilleen.

K: Ovatko sytytyskaapelit ehjiä ja kytketty oikein?

V: Tarkista, onko kaapeleissa kulumia tai katkoksia. Tiukkaa kaikki löysät liitännät. Uusi kuluneet tai rikkinäiset kaapelit.

K: Ovatko sytytysjärjestelmän osat ehjiä?

V: Toimita moottori korjattavaksi Yamaha-huoltoon.

K: Onko moottorin turvakytkimen naru kiinnitetty?

V: Kiinnitä turvakytkimen naru.

K: Ovatko moottorin sisäiset osat ehjiä?

V: Toimita moottori korjattavaksi Yamaha-huoltoon.

Moottorin tyhjäkäynti on epäsäännöllistä tai moottori pysähtyy.

K: Ovatko sytytystulpat likaiset tai vääryntyyppiset?

V: Tarkista sytytystulpat. Puhdista sytytystulpat tai vaihda moottoriin oikeantyyppiset sytytystulpat.

K: Onko polttoainejärjestelmä tukossa?

V: Tarkista, onko polttoaineletku puristuksessa tai mutkalla ja onko polttoainejärjestelmässä muita esteitä.

K: Onko polttoaine likaantunutta tai vanhaa?

V: Täytä säiliö puhtaalla ja tuoreella polttoaineella.

K: Onko polttoainesuodatin tukossa?

V: Puhdista tai vaihda suodatin.

K: Ovatko sytytysjärjestelmän osat ehjiä?

V: Toimita moottori korjattavaksi Yamaha-huoltoon.

K: Onko varoitusjärjestelmä kytkettynty päälle?

V: Paikanna varoituksen syy ja korjaa se.

K: Onko sytytystulpan kärkiväli on oikea?

V: Tarkista kärkiväli ja säädä tarvittaessa.

K: Ovatko sytytyskaapelit ehjiä ja kytketty oikein?

V: Tarkista, onko kaapeleissa kulumia tai katkoksia. Tiukkaa kaikki löysät liitännät. Uusi kuluneet tai rikkinäiset kaapelit.

K: Onko moottorissa vaatimusten mukaista öljyä?

V: Tarkista öljy ja vaihda moottoriin vaatimusten mukainen öljy.

K: Onko termostaatti viallinen tai jumissa?

V: Toimita moottori korjattavaksi Yamaha-huoltoon.

K: Onko kaasuttimen säädöt virheelliset?

V: Toimita moottori korjattavaksi Yamaha-huoltoon.

K: Onko polttoainepumppu ehjä?

V: Toimita moottori korjattavaksi Yamaha-huoltoon.

K: Onko polttoainesäiliön korvausilmaruuvi auki?

V: Avaa korvausilmaruuvi.

K: Onko kuristinnuppi vedettynä ulos?

V: Palauta nuppi perusasentoon.

K: Onko moottorin trimmikulma liian suuri?

V: Palauta moottori normaaliin käyttöasentoon.

K: Onko kaasutin tukossa?

V: Toimita moottori korjattavaksi Yamaha-huoltoon.

K: Onko polttoaineletkun liitos kytketty väärin?

V: Kytke liitos oikein.

K: Onko kaasuläpän säätö on virheellinen?

V: Toimita moottori korjattavaksi Yamaha-huoltoon.

Ratkaisuehdotus

K: Onko akkukaapeli kytkettynä irti?

V: Kytke akkukaapeli tiukasti.

Varoitussummeri antaa äänimerkin tai varoitusvalo palaa.

K: Onko jäähdytysjärjestelmä tukossa?

V: Tarkista, että vedenotossa ei ole tukoksia.

K: Onko moottorin öljytaso alhainen?

V: Täytä öljysäiliö vaatimusten mukaisella öljyllä.

K: Onko sytytystulpan lämpötila-alue on väärä?

V: Tarkista sytytystulppa ja asenna moottoriin oikeantyyppinen sytytystulppa.

K: Onko moottorissa vaatimusten mukaista öljyä?

V: Tarkista öljy ja vaihda moottoriin vaatimusten mukainen öljy.

K: Onko moottoriöljy on likaantunutta tai pilaantunutta?

V: Vaihda moottoriin vaatimusten mukainen uusi öljy.

K: Onko öljynsuodatin tukossa?

V: Toimita moottori korjattavaksi Yamaha-huoltoon.

K: Onko öljyn syöttö-/ruiskutuspumppussa vikaa?

V: Toimita moottori korjattavaksi Yamaha-huoltoon.

K: Onko vene kuormattu epätasaisesti?

V: Kuormaa vene niin, että se on vaaka-suorassa.

K: Onko vesipumppu tai termostaatti vialli-

nen?

V: Toimita moottori korjattavaksi Yamaha-huoltoon.

K: Onko polttoainesuodattimen maljassa liikaa vettä?

V: Tyhjennä suodatinmalja.

Moottorin teho on normaalia heikompi.

K: Onko potkuri vaurioitunut?

V: Korjauta tai vaihda potkuri.

K: Onko potkurin nousu tai halkaisija väärä?

V: Asenna oikea potkuri, jota käyttämällä perämoottori saavuttaa suositellun käyntinopeusalueen.

K: Onko trimmikulma väärä?

V: Säädä trimmikulma oikeaksi.

K: Onko moottori asennettu väärälle korkeudelle perälautaan?

V: Asenna moottori uudelleen oikealle korkeudelle.

K: Onko varoitusjärjestelmä kytkeytynyt päälle?

V: Paikanna varoituksen syy ja korjaa se.

K: Onko veneen pohjaan on kertynyt eliöitä tai levää?

V: Puhdista veneen pohja.

K: Ovatko sytytystulpat likaiset tai vääräntyyppiset?

V: Tarkista sytytystulpat. Puhdista sytytystulpat tai vaihda moottoriin oikeantyyppiset sytytystulpat.

K: Onko vaihteistokoteloon takertunut kasvilisuutta tai muita vieraita esineitä?

V: Irrota vieraat esineet ja puhdista vaihteisto-
toyksikkö.

K: Onko polttoainejärjestelmä tukossa?
V: Tarkista, onko polttoaineletku puristuksis-
sa tai mutkalla ja onko polttoainejärjestel-
mässä muita esteitä.

K: Onko polttoainesuodatin tukossa?
V: Puhdista tai vaihda suodatin.

K: Onko polttoaine likaantunutta tai vanhaa?
V: Täytä säiliö puhtaalla ja tuoreella polttoai-
neella.

K: Onko sytytystulpan kärkiväli on oikea?
V: Tarkista kärkiväli ja säädä tarvittaessa.

K: Ovatko sytytyskaapelit ehjiä ja kytketty oi-
kein?
V: Tarkista, onko kaapeleissa kulumia tai
katkoksia. Tiukkaa kaikki löysät liitännät.
Uusi kuluneet tai rikkiäiset kaapelit.

K: Ovatko sytytysjärjestelmän osat ehjiä?
V: Toimita moottori korjattavaksi Yamaha-
huoltoon.

K: Onko moottorissa vaatimusten mukaista
öljyä?
V: Tarkista öljy ja vaihda moottoriin vaati-
musten mukainen öljy.

K: Onko termostaatti viallinen tai jumissa?
V: Toimita moottori korjattavaksi Yamaha-
huoltoon.

K: Onko korvausilmaruuvi kiinni?
V: Avaa korvausilmaruuvi.

K: Onko polttoainepumppu ehjä?

V: Toimita moottori korjattavaksi Yamaha-
huoltoon.

K: Onko polttoaineletkun liitos kytketty
väärin?
V: Kytke liitos oikein.

K: Onko sytytystulpan lämpötila-alue on
väärä?
V: Tarkista sytytystulppa ja asenna mootto-
riin oikeantyyppinen sytytystulppa.

K: Onko korkeapainepumpun jakohihna vial-
linen?
V: Toimita moottori korjattavaksi Yamaha-
huoltoon.

K: Reagoiko moottori oikein vaihdevivun
asentoon?
V: Toimita moottori korjattavaksi Yamaha-
huoltoon.

Moottori tarvitsee voimakkaasti.

K: Onko potkuri vaurioitunut?
V: Korjauta tai vaihda potkuri.

K: Onko potkuri akseli vaurioitunut?
V: Toimita moottori korjattavaksi Yamaha-
huoltoon.

K: Onko potkuriin takertunut kasvillisuutta tai
muuta vieraita esineitä?
V: Irrota ja puhdista potkuri.

K: Onko moottorin kiinnityspultti on löysällä?
V: Tiukkaa pultti.

K: Onko ohjaussarana on löysällä tai vaurioi-
tunut?
V: Tiukkaa ohjaussarana tai toimita moottori
korjattavaksi Yamaha-huoltoon.

Ratkaisuehdotus

LMU29432

Tilapäiset toimet häättilanteessa

LMU29440

Törmäysvauriot

LWM00870

VAROITUS

Ajon tai hinaamisen aikana tapahtuva törmäys voi vahingoittaa vakavasti perämootoria. Vahingoittuneen perämootorin käyttäminen ei ehkä ole turvallista.

Jos perämootori osuu vedenalaiseen esteeseen, noudata seuraavia ohjeita:

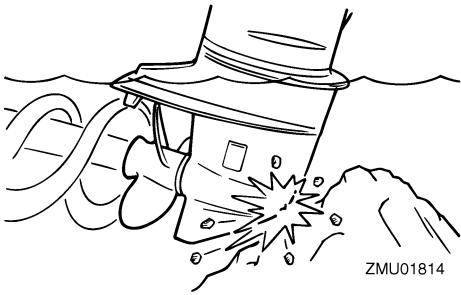

1. Pysäytä moottori välittömästi.
2. Tarkista, että ohjausjärjestelmä ja kaikki muut osat ovat ehjiä. Tarkista myös, että vene on ehjä.
3. Vaikka et havaitsisikaan vaurioita, palaa lähimpään satamaan hitaasti ja varovasti.
4. Toimita perämootori tarkistettavaksi Yamaha-liikkeeseen, ennen kuin käytät sitä uudelleen.

LMU29462

Sulakkeen vaihtaminen

Jos sähkökäynnistyksellä varustetun perämootorin sulake palaa, avaa sulakerasia ja vaihda ulosvetimen avulla palaneen sulakkeen tilalle ampeeriluvultaan oikeankokoi-

nen uusi sulake.

LWM00630

VAROITUS

Tarkista, että sulakkeen ampeeriluku on oikea. Ampeeriluvultaan liian pieni sulake tai sulakkeen tilalle asetettu metallilanka voi aiheuttaa järjestelmään liian suuren virran. Tämä voi vahingoittaa sähköjärjestelmää ja aiheuttaa tulipalovaaran.

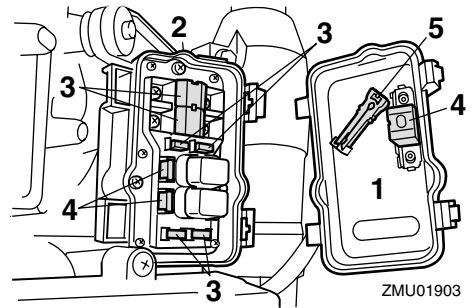

1. Sähköjärjestelmän suojus
2. Sulakerasia
3. Sulake (20A, 30A, 100A)
4. Varasulake (20A, 30A, 100A)
5. Sulakkeen ulosvedin

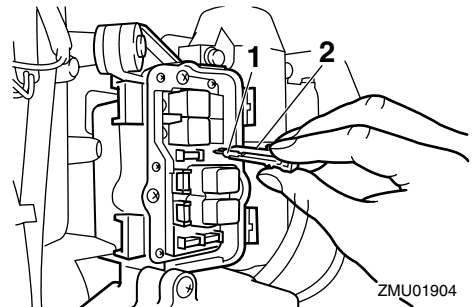

1. Sulake (20A, 30A, 100A)
2. Sulakkeen ulosvedin

HUOMAA:

Jos uusikin sulake palaa, ota yhteyttä

Yamaha-liikkeeseen.

LMU29520

Sähkötrimmi ja -kippi eivät toimi

Jos moottoria ei voi kipata ylös tai alas sähkötrimmi- ja kippimoottorilla tai sähkökipillä akun tyhjentymisen tai sähkötrimmi- ja kippimoottorin tai sähkökipin vikaantumisen takia, moottorin voi kipata käsin.

1. Löysää käsikäyttöisen venttiilin ruuvi kiertämällä sitä vastapäivään, kunnes se pysähtyy.

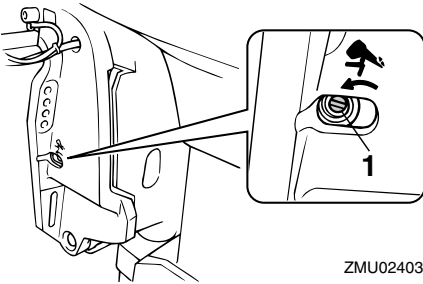

ZMU02403

1. Käsikäyttöisen venttiilin ruuvi
2. Aseta moottori haluamaasi asentoon ja tiukkaa sitten käsikäyttöisen venttiilin ruuvi kiertämällä sitä myötäpäivään.

LMU29670

Moottori ei toimi

LMU29741

Öljytason varoitusjärjestelmän aktivoituminen

Jos öljytason annetaan laskea liian pieneksi, öljytason ilmaisimeen tulee näkyviin punainen segmentti, summeri antaa äänimerkin ja moottorin käyntinopeus rajoitetaan noin 2000 kierrokseen minuutissa. Jos näin tapahtuu, erillisestä öljysäiliöstä voidaan pumpata öljyä moottorin öljysäiliöön käyttämällä

varasäiliön täyttökytkintä.

LWM01050



Moottori on pysäytettävä ennen alla kuvattua toimen suorittamista.

LCM00900

TÄRKEÄÄ:

- Jos varasäiliön täyttökytkintä pidetään painettuna liian pitkään, moottorin öljysäiliöön pumpataan liikaa öljyä ja se tulvii. Vapauta kytkin, ennen kuin öljyn pinta saavuttaa moottorin öljysäiliön ylämerkin.
- Älä tee tätä hätätoimenpidettä, jos öljymäärän varoitusvalot eivät toimi.

1. Irrota yläkoppa.
2. Kytke virta päälle pääkytkimestä.

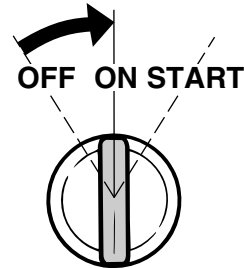

ZMU01906

3. Pumpkaa erillisestä öljysäiliöstä öljyä moottorin öljysäiliöön nostamalla varasäiliön täyttökytkintä.

Ratkaisuehdotus

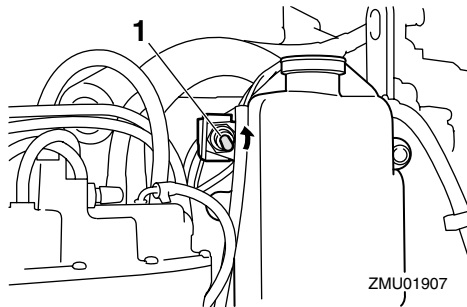

1. Varasäiliön täyttökytkin

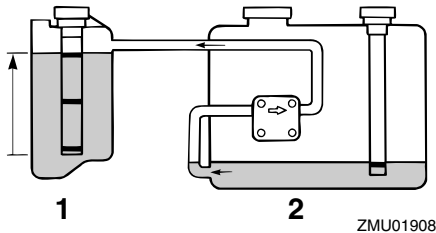

1. Moottorin öljysäiliö
2. Erillinen öljysäiliö

4. Katkaise virta pääkytkimestä varasäiliön täyttökytkimen käyttämisen jälkeen ja kytke virta uudestaan päälle. Tämä palauttaa varoitusjärjestelmän normaaliin toimintatilaan. Keltainen segmentti näkyy edelleen öljymäärän ilmaisimessa.
5. Käynnistä moottori ja palaa lähimpään satamaan, josta saat lisää öljyä.

HUOMAA:

- Erillisen öljysäiliön varaöljyn enimmäismäärä on 1500 cm^3 (1.6 US qt, 1.31 Imp qt).
- Öljynsyöttöpumppu ei toimi, jos moottorin kippauskulma on suurempi kuin 35° . Aseta moottori pystyasentoon (ei kipattuun asentoon) ennen varasäiliön täyttökytkimen

käyttämistä.

LMU29760

Veteen pudonneen moottorin käsitteleminen

Jos perämoottori on pudonnut veteen, toimita se välittömästi Yamaha-huoltoliikkeeseen. Muussa tapauksessa syöpymistä voi alkaa tapahtua lähes heti.

Jos perämoottoria ei ole mahdollista toimittaa Yamaha-huoltoliikkeeseen heti, minimoimoon moottorin vahingot noudattamalla seuraavia toimintaohjeita.

LMU29970

Toimintaohje

1. Pese huolellisesti muta, suola, kasvillisuus ja muu vastaava pois makealla vedellä.



ZMU01909

2. Irrota sytytystulpat ja käännä sytytystulppien reiät alaspäin, jotta kaikki vesi, muta ja vastaavat pääsevät valumaan pois.



ZMU01910

3. Tyhjennä polttoaine höyrynerottimesta, polttoainesuodattimesta ja polttoaineletkusta.
4. Syötä "suojaöljyä" tai moottoriöljyä imu-sarjan ja sytytystulppien reikien kautta samalla, kun pyörität moottoria käsin.

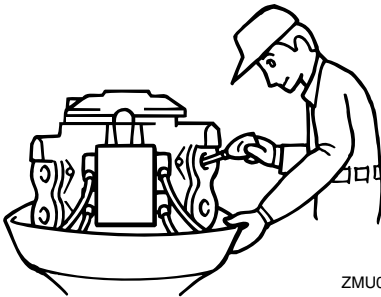

ZMU01911

5. Toimita perämoottori mahdollisimman nopeasti Yamaha-liikkeeseen.

LCM00400

TÄRKEÄÄ: _____

Älä yritä käyttää perämoottoria, ennen kuin se on tarkastettu täydellisesti.



YAMAHA MOTOR CO., LTD.

Painettu Japanissa
Heinäkuu 2004-0.1 × 1 

Painettu uusiopaperille