



2017 WaveRunner SuperJet

ΕΓΧΕΙΡΙΔΙΟ ΙΔΙΟΚΤΗΤΗ/ΧΕΙΡΙΣΤΗ

▲ Διαβάστε προσεκτικά το παρόν εγχειρίδιο πριν χρησιμοποιήσετε αυτό το υδροσκάφος.

YAMAHA MOTOR CO., LTD.
F4D-28199-73-R0

ΣΗΜΑΝΤΙΚΗ ΣΗΜΕΙΩΣΗ

Αυτό το προσωπικό υδροσκάφος προορίζεται αποκλειστικά για χρήση σε αγώνες. Αυτό το μηχάνημα πρέπει να χρησιμοποιείται μόνο σε κατάλληλους χώρους ή εκδηλώσεις.

Διαβάστε προσεκτικά το παρόν εγχειρίδιο πριν χρησιμοποιήσετε αυτό το υδροσκάφος. Σε περίπτωση που πουλήσετε το WaveRunner, πρέπει να δώσετε αυτό το εγχειρίδιο στον νέο ιδιοκτήτη.

Σημαντικές πληροφορίες εγχειριδίου

RJU3008E

Δήλωση συμμόρφωσης

Επωνυμία του κατασκευαστή του PWC: YAMAHA MOTOR CO., LTD.

Διεύθυνση: 2500 Shingai, Iwata, Shizuoka 438-8501, Ιαπωνία

Επωνυμία εξουσιοδοτημένου αντιπροσώπου: YAMAHA MOTOR EUROPE N.V.

Διεύθυνση: Koolhovenlaan 101, 1119 NC Schiphol-Rijk, Ολλανδία

ΣΥΜΜΟΡΦΩΣΗ

Οδηγίες	Πρότυπα
<input checked="" type="checkbox"/> Οδηγία Ηλεκτρομαγνητικής Συμβατότητας 2004/108/EK και 2014/30/EE	<input checked="" type="checkbox"/> EN 55012:2007/A1:2009
	<input checked="" type="checkbox"/> EN 61000-6-2:2005

ΠΕΡΙΓΡΑΦΗ ΤΟΥ ΣΚΑΦΟΥΣ ΚΑΙ ΤΟΥ ΚΙΝΗΤΗΡΑ

Αριθμός αναγνώρισης μοντέλου σκάφους, ξεκινώντας από:	J P - Y A M H 0 0 0 1 E 6 1 7
Όνομασία μάρκας:	YAMAHA
Όνομα μοντέλου / Εμπορικό όνομα:	SJ700B-S / SuperJet
Τύπος του σκάφους:	Ατομικό σκάφος
Τύπος πρόωσης:	Βενζινοκινητήρας
Ισχύς κινητήρα (kW):	48.5
Μήκος / ζυγό της λέμβου (μέτρα):	2.24 / 0.68

ΣΗΜΑΝΤΙΚΗ ΣΗΜΕΙΩΣΗ:

Αυτό το ατομικό σκάφος προορίζεται αποκλειστικά για αγώνες εντός της Ευρωπαϊκής Ένωσης, δεδομένου ότι δεν έχει πιστοποιηθεί ως προς τη συμμόρφωση με τις απαιτήσεις της Οδηγίας 94/25/EK σχετικά με σκάφη αναυγής.

Η παρούσα δήλωση εκδίδεται με αποκλειστική ευθύνη του κατασκευαστή. Δηλώνω εκ μέρους του κατασκευαστή ότι το ατομικό σκάφος (PWC) που αναφέρεται πιο πάνω συμμορφώνεται με όλες τις ισχύουσες ουσιαστικές απαιτήσεις κατά τον καθοριζόμενο τρόπο.

Όνοματεπώνυμο / Τίτλος: Y. Henmi / Γενικός Διευθυντής του Τομέα Μηχανολογίας, Επιχειρηματική μονάδα Σκάφη
(ταυτότητα του ατόμου που είναι εντεταλμένο να υπογράψει εκ μέρους του κατασκευαστή)

Υπογραφή:

Y. Henmi

(ή ισοδύναμη σήμανση)

Ημερομηνία και τόπος της έκδοσης: 1η / Μάιος / 2016, Shizuoka, Ιαπωνία

Σημαντικές πληροφορίες εγχειριδίου

RJU30193

Προς τον ιδιοκτήτη/χειριστή

Συγχαρητήρια για την επιλογή του υδροσκάφους Yamaha.

Στο παρόν εγχειρίδιο ιδιοκτήτη/χειριστή θα βρείτε τις απαραίτητες πληροφορίες για τη σωστή λειτουργία, συντήρηση και φροντίδα του υδροσκάφους σας. Αν έχετε απορίες σχετικά με τη λειτουργία ή τη συντήρηση του υδροσκάφους σας, συμβουλευτείτε έναν αντιπρόσωπο της Yamaha.

Το παρόν εγχειρίδιο δεν αποτελεί εκπαιδευτικό βοήθημα για την ασφάλεια εν πλω ή τη ναυτική τέχνη. Αν πρόκειται για το πρώτο σας υδροσκάφος ή αν δεν είστε εξοικειωμένοι με το συγκεκριμένο τύπο υδροσκάφους, τότε για την καλύτερη δυνατή άνεση και την ασφάλειά σας, συνιστάται να λάβετε την κατάλληλη εκπαίδευση ή να εξασκηθείτε δεόντως πριν το χειριστείτε μόνοι σας. Επιπλέον, ο αντιπρόσωπος της Yamaha ή κάποιος ναυτικός όμιλος μπορεί να σας προτείνει κάποιες σχολές ή κατάλληλους εκπαιδευτές στην περιοχή σας.

Στο παρόν εγχειρίδιο, οι πληροφορίες διακρίνονται με τους παρακάτω τρόπους ανάλογα με τη σημασία τους:

 Αυτό είναι ένα προειδοποιητικό σύμβολο ασφάλειας. Χρησιμοποιείται για να σας προειδοποιεί για πιθανούς κινδύνους τραυματισμού. Να συμμορφώνεστε προς όλα τα μηνύματα ασφάλειας που ακολουθούν το σύμβολο αυτό, έτσι ώστε να αποφύγετε πιθανό τραυματισμό ή θάνατο.

RWJ00072

ΠΡΟΕΙΔΟΠΟΙΗΣΗ

Ο όρος ΠΡΟΕΙΔΟΠΟΙΗΣΗ υποδεικνύει μια επικίνδυνη κατάσταση η οποία, εάν δεν αποφευχθεί, μπορεί να οδηγήσει σε θάνατο ή σοβαρό τραυματισμό.

RCJ00092

ΠΡΟΣΟΧΗ

Ο όρος ΠΡΟΣΟΧΗ υποδεικνύει ότι θα πρέπει να ληφθούν ειδικές προφυλάξεις ώστε να αποφευχθεί η πρόκληση ζημιάς στο υδροσκάφος ή σε άλλα αντικείμενα.

ΣΗΜΕΙΩΣΗ:

Ο όρος ΣΗΜΕΙΩΣΗ παρέχει σημαντικές πληροφορίες για τη διευκόλυνση ή την επεξήγηση μιας διαδικασίας.

Σημαντικές πληροφορίες εγχειριδίου

RJU40411

Λόγω της πολιτικής που εφαρμόζει η Yamaha σχετικά με τη συνεχή βελτίωση των προϊόντων της, το προϊόν αυτό μπορεί να μην αντιστοιχεί απόλυτα με όσα περιγράφονται στο εγχειρίδιο ιδιοκτήτη/χειριστή. Οι προδιαγραφές υπόκεινται σε τροποποιήσεις χωρίς προειδοποίηση.

Το παρόν εγχειρίδιο θα πρέπει να θεωρείται αναπόσπαστο μέρος αυτού του υδροσκάφους και, σε περίπτωση πώλησης του τελευταίου, θα πρέπει να παραδίδεται στο νέο ιδιοκτήτη.

RJU30213

WaveRunner SuperJet
ΕΓΧΕΙΡΙΔΙΟ ΙΔΙΟΚΤΗΤΗ/ΧΕΙΡΙΣΤΗ
©2016 από τη Yamaha Motor Co., Ltd.
1η Έκδοση, Φεβρουάριος 2016
Με την επιφύλαξη παντός νόμιμου
δικαιώματος.
Απαγορεύεται ρητώς κάθε ανατύπωση
ή μη εγκεκριμένη χρήση χωρίς
τη γραπτή έγκριση της
Yamaha Motor Co., Ltd.
Τυπώθηκε στην Ιαπωνία

Πίνακας περιεχομένων

Γενικές και σημαντικές ετικέτες	1	Λειτουργία του εξοπλισμού	24
Αριθμοί αναγνώρισης.....	1	Εξοπλισμός.....	24
Αριθμός κινητήρα (Α.Κ.)	1	Καπό	24
Αριθμός αναγνώρισης σκάφους (CIN).....	1	Οπή σχοιניού στην πλώρη.....	25
Αριθμός σειράς κινητήρα	1	Οπή σχοιניού στην πρύμνη	25
Ετικέτα ημερομηνίας κατασκευής.....	2	Σάκος μικροαντικειμένων	25
Σημαντικές ετικέτες	3	Θήκη πυροσβεστήρα	26
Προειδοποιητικές ετικέτες.....	4		
Άλλες ετικέτες	7		
Πληροφορίες για την ασφάλεια	8	Απαιτήσεις λειτουργίας και χειρισμού	28
Περιορισμοί σχετικά με τη δυνατότητα χειρισμού του υδροσκάφους.....	8	Απαιτήσεις ως προς το καύσιμο και το λάδι κινητήρα.....	28
Περιορισμοί πλεύσης	9	Καύσιμο.....	28
Απαιτήσεις λειτουργίας.....	10	Λάδι για δίχρονους κινητήρες.....	28
Συνιστώμενος εξοπλισμός.....	12	Ανάμειξη καυσίμου και λαδιού.....	29
Πληροφορίες για επικίνδυνες καταστάσεις	13	Γέμισμα του ρεζερβουάρ καυσίμου	29
Χαρακτηριστικά του υδροσκάφους	13	Αποστράγγιση των σεντινόερων	30
Κανόνες ασφαλούς ναυσιπλοΐας.....	14	Αποστράγγιση των σεντινόερων στο νερό.....	30
Διασκεδάστε με το υδροσκάφος σας υπεύθυνα.....	15	Μεταφορά.....	31
Περιγραφή	16	Λειτουργία την πρώτη φορά	33
Γλωσσάριο υδροσκάφους	16	Στρώσιμο κινητήρα	33
Θέση βασικών εξαρτημάτων.....	17		
Χειρισμός λειτουργιών ελέγχου	19	Έλεγχος πριν από τη λειτουργία	34
Λειτουργίες ελέγχου του υδροσκάφους	19	Λίστα ελέγχων πριν από τη λειτουργία... 34	
Διακόπτης σταματήματος κινητήρα	19	Σημεία ελέγχου πριν από τη λειτουργία	36
Διακόπτης ασφαλείας κινητήρα	19	Έλεγχος πριν από την καθέλκυση.....	36
Διακόπτης εκκίνησης.....	19	Έλεγχος μετά την καθέλκυση	41
Χειρόγαζο	20		
Σύστημα πηδαλιουχίας	20	Λειτουργία	43
Πόλος πηδαλιουχίας	20	Χειρισμός του υδροσκάφους.....	43
Διακόπτης καυσίμου.....	21	Γνωρίστε το υδροσκάφος σας.....	43
Κουμπί τσοκ	21	Εκμάθηση χειρισμού του υδροσκάφους	43
Στόμιο εξόδου νερού ψύξης	22	Θέσεις χειρισμού	43
Διαχωριστής νερού	22	Καθέλκυση του υδροσκάφους.....	44
Προειδοποιητικό σύστημα υπερθέρμανσης κινητήρα.....	23	Εκκίνηση του κινητήρα στο νερό.....	44
		Σταμάτημα του κινητήρα	46
		Αποβίβαση από το υδροσκάφος.....	46
		Χειρισμός του υδροσκάφους.....	46
		Στροφή του υδροσκάφους	46

Πίνακας περιεχομένων

Σταμάτημα του υδροσκάφους.....	48	Αντικατάσταση της ασφάλειας	76
Ξεκίνηση.....	49	Ρυμούλκηση του υδροσκάφους.....	76
Ανατροπή υδροσκάφους.....	52	Βύθιση του υδροσκάφους.....	77
Προσάραξη του υδροσκάφους.....	53		
Λειτουργία σε περιοχές με φύκια	53	Ευρετήριο	78
Αφού βγάλετε το υδροσκάφος από το νερό	53		
Φροντίδα και αποθήκευση.....	54		
Φροντίδα μετά τη λειτουργία	54		
Έκπλυση των αγωγών νερού ψύξης	54		
Καθαρισμός του υδροσκάφους.....	55		
Φροντίδα μπαταρίας	55		
Μακροχρόνια αποθήκευση	58		
Καθαρισμός	58		
Λίπανση	58		
Έλεγχος για σκουριά.....	59		
Συντήρηση.....	61		
Συντήρηση.....	61		
Κιτ εργαλείων	61		
Ρύθμιση της σκληρότητας του τιμονιού.....	61		
Ρύθμιση της γωνίας ακροφυσίου πηδαλιουχίας.....	62		
Πίνακας περιοδικής συντήρησης.....	65		
Έλεγχος των σπινθηριστών (μπουζί).....	67		
Σημεία λίπανσης	68		
Έλεγχος του φίλτρου καυσίμου.....	68		
Ρύθμιση ντίζας τσοκ	68		
Ρύθμιση του καρμπυρατέρ.....	69		
Τεχνικά χαρακτηριστικά.....	70		
Τεχνικά χαρακτηριστικά	70		
Επίλυση προβλημάτων.....	71		
Αντιμετώπιση προβλημάτων.....	71		
Πίνακας αντιμετώπισης προβλημάτων	71		
Έκτακτες επεμβάσεις	74		
Καθαρισμός του στομίου εισροής νερού εκτόξευσης και της περωτής	74		
Φόρτιση μπαταρίας με καλώδια από άλλη μπαταρία	75		

Γενικές και σημαντικές ετικέτες

RJU36452

Αριθμοί αναγνώρισης

Σημειώστε τον Αριθμό Κινητήρα (Α.Κ.), τον αριθμό αναγνώρισης σκάφους (CIN) καθώς και τον αριθμό σειράς του κινητήρα στους προβλεπόμενους χώρους, ώστε να μπορέσετε να τους χρησιμοποιήσετε κατά την παραγγελία ανταλλακτικών από αντιπρόσωπο της Yamaha. Επίσης, σημειώστε και φυλάξτε κάπου αλλού αυτούς τους αναγνωριστικούς αριθμούς, για την περίπτωση κλοπής του υδροσκάφους.

RJU30272

Αριθμός κινητήρα (Α.Κ.)

Ο αριθμός κινητήρα (Α.Κ.) είναι τυπωμένος σε πλακίδιο μέσα στο χώρο του κινητήρα. (Βλ. σελίδα 24 για τις διαδικασίες αφαίρεσης και τοποθέτησης του καπό.)

ΜΟΝΤΕΛΟ:

SJ700B-S (SuperJet)

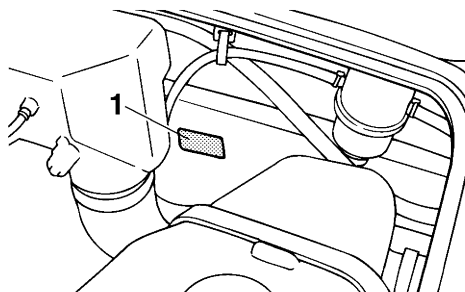

1 Θέση του αριθμού κινητήρα (Α.Κ.)

MODEL	
P.R.I.-I.D.	
F4D	
YAMAHA MOTOR CO., LTD	
MADE IN JAPAN	
PAYS D'ORIGINE JAPON	

F	4	D	-						
---	---	---	---	--	--	--	--	--	--

RJU36461

Αριθμός αναγνώρισης σκάφους (CIN)

Ο αριθμός αναγνώρισης σκάφους (CIN) είναι τυπωμένος σε ένα πινακίδάκι της λέμβου, στη δεξιά πλευρά της πρύμνης.

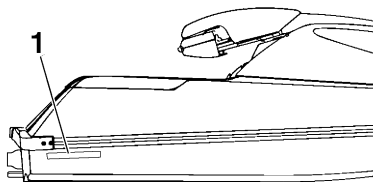

1 Θέση του αριθμού αναγνώρισης σκάφους (CIN)

J	P	-	Y	A	M												
---	---	---	---	---	---	--	--	--	--	--	--	--	--	--	--	--	--

RJU40641

Αριθμός σειράς κινητήρα

Ο αριθμός σειράς κινητήρα είναι τυπωμένος σε ένα πλακίδιο που είναι κολλημένο στη μονάδα

Γενικές και σημαντικές ετικέτες

κινητήρα. (Βλ. σελίδα 24 για τις διαδικασίες αφαίρεσης και τοποθέτησης του καπό.)

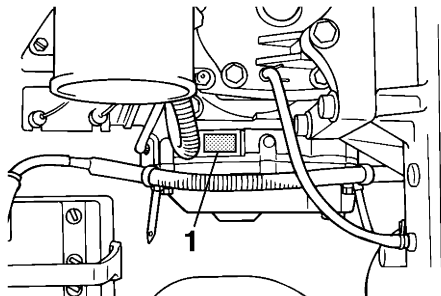

1 Θέση αριθμού σειράς κινητήρα

διαδικασίες αφαίρεσης και τοποθέτησης του καπό.)

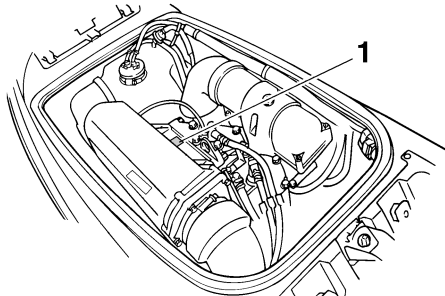

1 Θέση ετικέτας ημερομηνίας κατασκευής

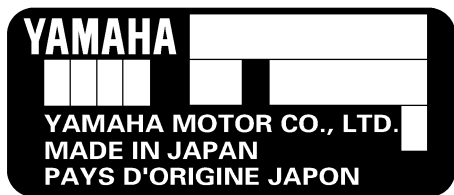

RJU41742

Ετικέτα ημερομηνίας κατασκευής

Η ετικέτα αυτή είναι κολλημένη στον αποσβεστήρα θορύβου. (Βλ. σελίδα 24 για τις

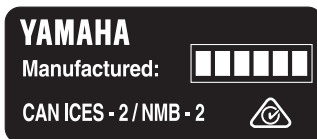

Γενικές και σημαντικές ετικέτες

RJU30453

Σημαντικές ετικέτες

Διαβάστε τις ακόλουθες ετικέτες πριν χρησιμοποιήσετε αυτό το υδροσκάφος. Αν έχετε ερωτήσεις, συμβουλευτείτε έναν αντιπρόσωπο της Yamaha.

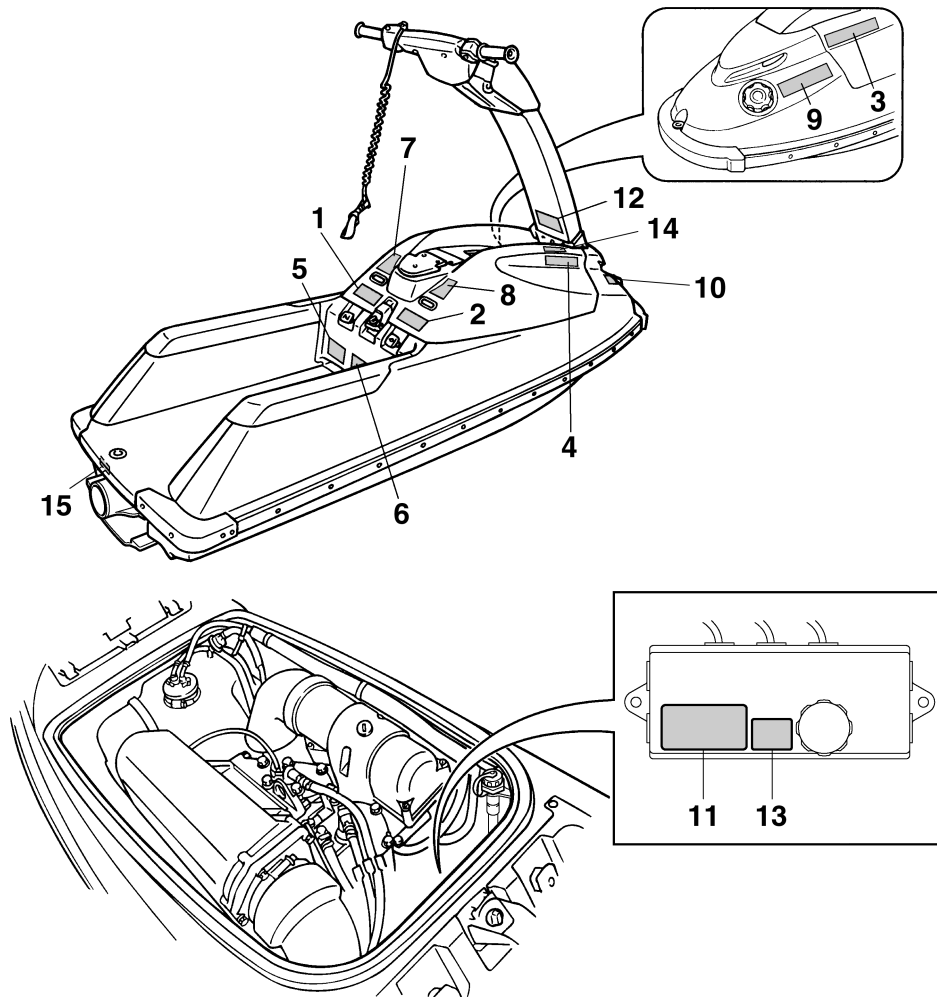

Γενικές και σημαντικές ετικέτες

RJU35914

Προειδοποιητικές ετικέτες

Εάν κάποιος από αυτές τις ετικέτες φθαρεί ή χαθεί, επικοινωνήστε με τον αντιπρόσωπο της Yamaha για την αντικατάστασή της.

1

⚠ WARNING

To reduce the risk of **SEVERE INJURY** or **DEATH**:
WEAR A PERSONAL FLOTATION DEVICE (PFD). All riders must wear an authority approved PFD that is suitable for personal watercraft (PWC) use.

WEAR PROTECTIVE CLOTHING. Severe internal injuries can occur if water is forced into body cavities as a result of falling into water or being near jet thrust nozzle. Normal swimwear does not adequately protect against forced water entry into rectum or vagina. All riders must wear a wet suit bottom or clothing that provides equivalent protection. (See Owner's Manual.) Footwear, gloves, and goggles/glasses are recommended.

KNOW BOATING LAWS. Yamaha Motor Co., Ltd. recommends a minimum operator age of 16 years old. Know the operator age and training requirements for your state. A boating safety course is recommended and may be required in your state.

ATTACH ENGINE SHUT-OFF CORD (LANYARD) to wrist and keep it free from handrails so that engine stops if operator falls off. After riding, remove cord from PWC to avoid unauthorized use by children or others.



PFD
Wet suit bottom

continued on label to the right

YAMAHA GM6-641B1-01

2

⚠ WARNING

continued

RIDE WITHIN YOUR LIMITS and **AVOID AGGRESSIVE MANEUVERS** to reduce the risk of loss of control, ejection, and collision. This is a high performance boat - not a toy. Sharp turns or jumping wakes or waves can increase the risk of back/spinal injury (paralysis), facial injuries, and broken legs, ankles, and other bones. Do not jump wakes or waves.

DO NOT APPLY THROTTLE WHEN OTHERS ARE AT REAR OF PWC-turn engine off or keep engine at idle. Water and/or debris exiting jet thrust nozzle can cause severe injury.

KEEP AWAY FROM INTAKE GRATE while engine is on. Items such as long hair, loose clothing, or PFD straps can become entangled in moving parts resulting in severe injury or drowning.

AVOID FORCEFUL JET THRUST AND LIMITED VISIBILITY WHILE REBOARDING. Get to standing or kneeling position quickly, but do not expose yourself to forceful jet thrust.

NEVER RIDE AFTER CONSUMING DRUGS OR ALCOHOL

READ AND FOLLOW OWNER'S MANUAL

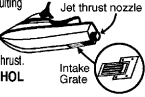

Jet thrust nozzle
Intake Grate

YAMAHA GM6-641B1-10

3

⚠ AVERTISSEMENT

Afin de limiter les risques de **BLESSURES GRAVES**, voire **MORTELLES**:
PORTER UN GILET DE SAUVETAGE. Tout utilisateur doit porter un gilet de sauvetage homologué pour les scooters des mers.

PORTER DES VÊTEMENTS PROTECTEURS. Le choc infligé par la pénétration forcée d'eau dans les orifices corporels lors d'une chute ou lors du contact avec le jet d'eau de la pompe risque de provoquer des lésions graves. Le port d'un simple maillot de bain ne constitue pas une protection adéquate contre la puissance de pénétration de l'eau dans le rectum et/ou le vagin. Tout utilisateur doit porter le pantalon d'une tenue de plongée ou tout autre vêtement offrant une protection semblable. (Voir le manuel d'utilisation.)



Gilet de sauvetage
Pantalon d'une tenue de plongée

Le port de chaussures, de gants et de lunettes de plongée est recommandé.

CONNAÎTRE LES LOIS DE NAVIGATION. La Yamaha Motor Co., Ltd. recommande la limite d'âge de pilotage de 16 ans. Vérifier l'âge du pilote ainsi que les exigences quant à l'âge prévues par la législation locale. Il est préférable, et parfois requis par certaines législations, de suivre un cours de sécurité maritime.

ATTACHER LA LANIÈRE DE L'INTERRUPTEUR D'ARRÊT DU MOTEUR au poignet et l'éloigner du guidon afin que le moteur se coupe bien en cas de chute.

Après utilisation, retirer la lanière du scooter afin de prévenir toute utilisation par des enfants ou des personnes non-autorisées. *Suite sur l'étiquette de droite*

YAMAHA GM6-641B1-11

4

⚠ AVERTISSEMENT

Suite

RESPECTER SES LIMITES ET ÉVITER LES MANOEUVRES BRUTALES afin de limiter tout risque de perte de contrôle, d'éjection et de collision. Il s'agit d'un véhicule à hautes performances et pas d'un jouet. Des virées brusques ou le saut de sillages ou de vagues accroît le risque de blessures au dos, voire de paralysie, de blessures au visage et de fractures diverses. Ne jamais sauter des sillages ni des vagues.

NE PAS DONNER DES GAZ LORSQUE DES PERSONNES SE TROUVENT DERRIÈRE LE VÉHICULE: couper le moteur ou laisser tourner au ralenti. Eau et/ou débris projetés par la pompe pourraient causer des blessures graves.

NE PAS S'APPROCHER DE LA GRILLE D'ADMISSION lorsque le moteur tourne.



Pompe
Grille d'admission

Cheveux longs, vêtements amples ou lanières de gilet de sauvetage risquent d'être happés, ce qui pourrait provoquer des blessures, ou même une noyade.

ÉVITER LES POUSSÉES PUISSANTES ET LA MAUVAISE VISIBILITÉ LORS DU RÉEMBARQUEMENT. Se mettre rapidement debout ou à genoux, tout en veillant à ne pas s'exposer à un jet puissant.

NE JAMAIS PILOTER APRÈS AVOIR ABSORBÉ DE L'ALCOOL, DES DRUGUES OU CERTAINS MÉDICAMENTS.

LIRE ET RESPECTER LES INSTRUCTIONS DONNÉES DANS LE MANUEL D'UTILISATION.

YAMAHA GM6-641B1-50

5

⚠ WARNING

Collisions result in more **INJURIES AND DEATHS** than any other type of accident for personal watercraft (PWC).

TO AVOID COLLISIONS:

SCAN CONSTANTLY for people, objects, and other watercraft. Be alert for conditions that limit your visibility or block your vision of others.



OPERATE DEFENSIVELY at safe speeds and keep a safe distance away from people, objects, and other watercraft.

- Do not follow directly behind PWCs or other boats.
- Do not go near others to spray or splash them with water.
- Avoid sharp turns or other maneuvers that make it hard for others to avoid you or understand where you are going.
- Avoid areas with submerged objects or shallow water.

continued on label to the right

YAMAHA GM6-641B2-00

6

⚠ WARNING

continued

TAKE EARLY ACTION to avoid collisions. Remember, PWCs and other boats do not have brakes.

DO NOT RELEASE THROTTLE WHEN TRYING TO STEER away from objects - you need throttle to steer. Always check throttle and steering controls for proper operation before starting PWC.

Follow navigation rules and state/province and local laws that apply to PWCs.

See Owner's Manual for more information.

YAMAHA GM6-641B2-10

7

⚠ AVERTISSEMENT

Les collisions sont la cause principale des BLESSURES ET DÉCÈS d'utilisateurs de scooter des mers.

POUR ÉVITER LES COLLISIONS: ÉTRE CONSTAMMENT à l'affût de personnes, d'objets et d'autres bateaux. Être conscient des conditions limitant sa visibilité ou celle des autres embarcations. PILOTER AVEC PRUDENCE à des vitesses raisonnables et garder une distance de sécurité entre le scooter et toute personne, objet et embarcation.



Suite sur l'étiquette de droite

YAMAHA GM6-641B2-40

8

⚠ AVERTISSEMENT

Suite

- Ne pas suivre une autre embarcation de trop près.
- Ne pas se rapprocher d'autrui en vue de l'éclabousser.
- Éviter les virages brusques ou toute manœuvre qui risque de mettre un autre pilote en danger ou qui l'empêche de pouvoir déterminer clairement la direction que l'on prend.
- Éviter les endroits où flottent des objets et les eaux peu profondes.

RÉAGIR RAPIDEMENT en vue d'éviter les collisions. Garder à l'esprit que les bateaux n'ont pas de freins.

NE PAS LÂCHER LES GAZ LORSQUE L'ON ESSAYE DE S'ÉLOIGNER d'objets - une poussée est nécessaire à la direction du scooter des mers.

Toujours s'assurer avant le départ que l'accélérateur et la direction fonctionnent correctement. Suivre les lois de navigation ainsi que les législations nationales, provinciales et locales concernant les scooters des mers.

Voir le manuel d'utilisation pour plus d'informations.

YAMAHA GM6-641B2-50

9

<p>⚠ WARNING</p> <p>Gasoline is highly flammable and explosive. A fire or explosion could cause severe injury or death. Shut engine off. Refuel in well ventilated area away from flames or sparks. Do not smoke. Avoid spilling gasoline. Wipe up spilled gasoline immediately. Open hood to ventilate fuel vapors from engine compartment before starting engine. Do not start engine if there is a fuel leak or a loose electrical connection.</p>	<p>⚠ AVERTISSEMENT</p> <p><i>L'essence est très inflammable et explosive. Un incendie ou une explosion risquent de provoquer des blessures graves, voire mortelles. Couper le moteur. Faire le plein dans un endroit bien aéré et éloigné de toute flamme ou étincelle. Ne pas fumer. Éviter de renverser de l'essence. Essuyer immédiatement toute coulure d'essence. Ouvrir le capot pour évacuer les vapeurs d'essence du compartiment du moteur avant de mettre le moteur en marche. Ne jamais mettre le moteur en marche en cas de fuite d'essence ou si un branchement électrique est desserré.</i></p>
<p>GASOLINE AND OIL MIXING RATIO : 50:1</p>	<p>RAPPORT DE MELANGE D'ESSENCE ET D'HUILE : 50:1</p>
<p>YAMAHA</p>	<p>F1N-6415B-10</p>



10

<p>⚠ AVERTISSEMENT</p> <p>APPLICABLE POUR LA FRANCE SEULEMENT</p>	
<ul style="list-style-type: none"> • <i>En France : permis de conduire et immatriculation obligatoire.</i> • <i>Navigation en mer autorisée entre 300 mètres et 1 mille nautique.</i> • <i>Entre 0 et 300 mètres, se référer aux instructions nautiques locales affichées. Sinon, règle générale : vitesse maxi 5 noeuds (9Km/h) dans cette zone.</i> • <i>Utiliser les chenaux obligatoires de sortie lorsqu'ils existent.</i> • <i>Respecter les règles de priorité.</i> • <i>Gilet de sauvetage obligatoire-Fusée et bout de remorquage à bord.</i> • <i>Ne jamais conduire sous l'influence de l'alcool ou de drogues.</i> • <i>Consulter la météo avant de sortir en mer.</i> • <i>Une conduite responsable et un contrôle quotidien de votre machine suivant le manuel d'entretien YAMAHA seront garants de votre sécurité.</i> 	
<p>YAMAHA</p>	<p>GA7-6418H-20</p>

11

<p>⚠ WARNING / AVERTISSEMENT / 警告</p>
<p>Do not touch or remove electrical parts when starting or running the engine.</p>
<p>Ne pas toucher ou retirer les pièces électriques lors du démarrage ou de la marche du moteur.</p>
<p>運転中は電装品には触らないください。</p>
<p>YAMAHA 6B6-63823-00</p>

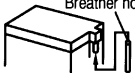
12

<p>⚠ WARNING</p>
<p>Be sure to connect breather hose to battery. Fire or explosion could result if not connected properly.</p>
<p>Breather hose</p> 
<p>⚠ AVERTISSEMENT</p>
<p>Bien veiller à brancher la durit de mise à l'air à la batterie. Un mauvais branchement risque d'être à l'origine d'un incendie ou d'une explosion.</p>
<p>Mise à l'air</p> 
<p>YAMAHA F1N-641DB-10</p>

Γενικές και σημαντικές ετικέτες

RJU35927

Άλλες ετικέτες

13

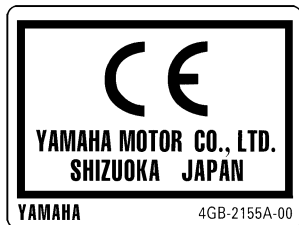

14



F1N-6413S-00

Η ετικέτα που ακολουθεί επισημαίνει τη σωστή φορά επαναφοράς ενός αναποδογυρισμένου υδροσκάφους σε όρθια θέση.

15

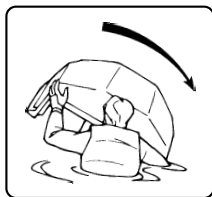

F2F-6418F-00

RJU30683

Η ασφαλής χρήση και λειτουργία αυτού του υδροσκάφους εξαρτάται από τη χρήση των κατάλληλων τεχνικών, καθώς και από την κοινή λογική, τη σωστή κρίση και την εμπειρία του χειριστή. Πριν χρησιμοποιήσετε αυτό το υδροσκάφος, βεβαιωθείτε ότι η τοπική νομοθεσία, οι συμπληρωματικοί νόμοι και οι κανονισμοί επιτρέπουν τη χρήση του. Η χρήση του πρέπει να γίνεται πάντοτε σε πλήρη συμμόρφωση με όποιες απαιτήσεις και περιορισμούς ισχύουν. Κάθε χειριστής πρέπει να γνωρίζει τα παρακάτω πριν χρησιμοποιήσει το υδροσκάφος.

- Πριν χρησιμοποιήσετε το υδροσκάφος, διαβάστε το παρόν εγχειρίδιο ιδιοκτήτη/χειριστή, τον Οδηγό Πρακτικής Εξάσκησης Πλεύσης, την καρτέλα με τις Οδηγίες πλεύσης και όλες τις ετικέτες που υπάρχουν στο υδροσκάφος. Αυτές οι πληροφορίες θα σας βοηθήσουν να κατανοήσετε καλύτερα το υδροσκάφος και τη λειτουργία του.
- Μην επιτρέπετε ποτέ σε κανέναν να χρησιμοποιήσει αυτό το υδροσκάφος αν δεν έχει διαβάσει το παρόν εγχειρίδιο ιδιοκτήτη/χειριστή, τον Οδηγό Πρακτικής Εξάσκησης Πλεύσης, την καρτέλα με τις Οδηγίες πλεύσης και όλες τις ετικέτες.

RJU30701

Περιορισμοί σχετικά με τη δυνατότητα χειρισμού του υδροσκάφους

- Η Yamaha συνιστά ο χειριστής να είναι τουλάχιστον 16 ετών.
Η χρήση από ανήλικους πρέπει να γίνεται υπό την επιτήρηση ενηλίκων.
Θα πρέπει να είστε ενήμερος για τις τοπικές απαιτήσεις ως προς την ηλικία του χειριστή και την απαιτούμενη εκπαίδευση.
- Το υδροσκάφος αυτό έχει σχεδιαστεί για να μεταφέρει αποκλειστικά και μόνο το χειριστή. Δεν πρέπει να υπάρχει ποτέ περισσότερο από ένα άτομο στο υδροσκάφος.



Πληροφορίες για την ασφάλεια

RJU30762

Περιορισμοί πλεύσης

- Ελέγχετε συνεχώς εάν υπάρχουν άτομα, αντικείμενα ή άλλα υδροσκάφη γύρω σας. Να είστε σε ετοιμότητα για τυχόν συνθήκες που καθιστούν δυσδιάκριτη την παρουσία σας ή που σας εμποδίζουν να δείτε τους άλλους.

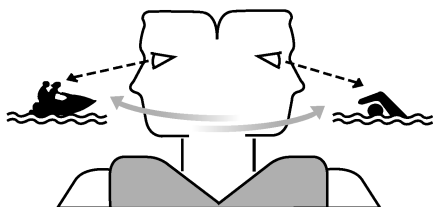

- Κινείστε αμυντικά με ταχύτητες ασφαλείας και διατηρείτε απόσταση ασφαλείας από άτομα, αντικείμενα και άλλα υδροσκάφη.
- Μην ακολουθείτε ακριβώς πίσω από άλλο υδροσκάφος ή άλλα σκάφη.
- Μην πηγαίνετε κοντά σε άλλους με σκοπό να τους πιτσιλίζετε με νερό.
- Αποφύγετε τις απότομες στροφές ή άλλους ελιγμούς που δυσκολεύουν άλλα άτομα να σας αποφύγουν ή να καταλάβουν προς τα πού πηγαίνετε.
- Αποφύγετε περιοχές με αντικείμενα κάτω από το νερό ή με ρηχά νερά.
- Ενεργήστε έγκαιρα για την αποφυγή ενδεχόμενης σύγκρουσης. Να θυμάστε ότι το υδροσκάφος και τα άλλα σκάφη δεν έχουν φρένα.
- Μην αφήνετε το χειρόγκαζο όταν προσπαθείτε να απομακρυνθείτε από κάποιο αντικείμενο—για να στρίψετε πρέπει να δώσετε γκάζι. Ελέγχετε πάντα το χειρόγκαζο και τα χειριστήρια πηδαλιουχίας προτού θέσετε σε λειτουργία το υδροσκάφος.
- Να χειρίζεστε το υδροσκάφος ανάλογα με τις ικανότητές σας και να αποφεύγετε τους

απότομους ελιγμούς. Με αυτό τον τρόπο, περιορίζεται ο κίνδυνος απώλειας του ελέγχου, εκτίναξης από το υδροσκάφος και σύγκρουσης.

- Αυτό είναι ένα σκάφος υψηλών επιδόσεων—δεν είναι παιχνίδι. Οι απότομες στροφές ή οι αναπηδήσεις σε απόνερα ή κύματα αυξάνουν τον κίνδυνο τραυματισμού στην πλάτη/σπονδυλική στήλη (παράλυση) ή στο πρόσωπο και κατάγματος στα πόδια, τους αστραγάλους και σε άλλα οστά. Μην εκτελείτε αναπηδήσεις σε απόνερα ή κύματα.
- Μην χειρίζεστε το υδροσκάφος σε συνθήκες θαλασσοταραχής, κακοκαιρίας ή χαμηλής ορατότητας. Αυτό μπορεί να οδηγήσει σε ατύχημα προκαλώντας τραυματισμό ή θάνατο. Να έχετε πάντα υπόψη σας την πιθανότητα αντίξων καιρικών συνθηκών. Πληροφορηθείτε για τα δελτία καιρού και τις επικρατούσες καιρικές συνθήκες, πριν απομακρυνθείτε με το υδροσκάφος σας.
- Όπως ισχύει και σε κάθε άλλο θαλάσσιο σπορ, δεν θα πρέπει να χειρίζεστε το υδροσκάφος εάν δεν υπάρχει κάποιος άλλος κοντά σας. Εάν χειρίζεστε το υδροσκάφος σε κάποια απόσταση από την ακτή, την οποία δεν μπορείτε να διανύσετε κολυμπώντας, θα πρέπει να συνοδεύεστε από άλλο σκάφος ή υδροσκάφος. Βεβαιωθείτε, ωστόσο, ότι διατηρείτε μεταξύ σας κάποια απόσταση ασφαλείας. Είναι απλή λογική.
- Ποτέ μην πλέετε σε νερά όπου η απόσταση του κάτω μέρους του υδροσκάφους από το βυθό είναι μικρότερη από 60 cm (2 ft). Διαφορετικά, αυξάνονται οι πιθανότητες να χτυπήσετε σε

κάποιο βυθισμένο αντικείμενο, με αποτέλεσμα πιθανό τραυματισμό.

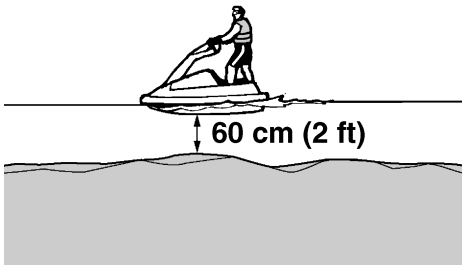

- Αυτό το υδροσκάφος δεν είναι εξοπλισμένο με τον απαιτούμενο νυχτερινό φωτισμό. Μην χειρίζεστε το υδροσκάφος μετά το ηλιοβασίλεμα ή πριν από την αυγή. Διαφορετικά, αυξάνονται οι πιθανότητες σύγκρουσης με άλλο σκάφος, με αποτέλεσμα πιθανό σοβαρό τραυματισμό ή και θάνατο.



- Ακολουθείτε τους κανόνες ναυσιπλοΐας και τους κρατικούς/κατά τόπους ισχύοντες νόμους για το υδροσκάφος.

RJU30782

Απαιτήσεις λειτουργίας

- Κάθε αναβάτης πρέπει να φέρει μία ατομική συσκευή επίπλευσης (PFD), εγκεκριμένη από τις αρμόδιες αρχές και κατάλληλη για χρήση σε προσωπικά υδροσκάφη (jet ski).
- Φοράτε προστατευτικά ρούχα. Μπορεί να προκληθούν σοβαροί τραυματισμοί στην περίπτωση που εισέλθει νερό με δύναμη στις σωματικές κοιλότητες ως αποτέλεσμα μιας πτώσης ή εάν βρεθείτε κοντά στο ακροφύσιο πηδαλιουχίας.

Τα συνηθισμένα μαγιό δεν προστατεύουν επαρκώς από την βίαιη εισροή νερού στο ορθό ή στον κόλπο. Όλοι οι αναβάτες πρέπει να φορούν ελαστικό παντελόνι από στολή κατάδυσης ή κατάλληλο ένδυμα που να εξασφαλίζει ισοδύναμη προστασία. Τέτοια ρούχα μπορεί να είναι τα χοντρά, ανθεκτικά και εφαρμοστά υφάσματα ντένιμ με πυκνή ύφανση, αλλά όχι ρούχα από πολυουρεθανική ίνα (spandex) ή παρόμοια υλικά, όπως εκείνα που χρησιμοποιούνται στα παντελόνια ποδηλασίας.

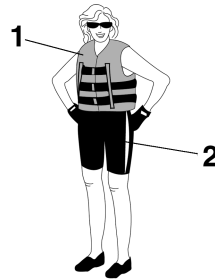

- 1 PFD εγκεκριμένο από τις αρχές
- 2 Παντελόνι στολής θαλάσσης

- Συνιστάται να φοράτε προστατευτικά γυαλιά ώστε να μην ενοχλούνται τα μάτια σας από τον άνεμο, το νερό και την αντανάκλαση του ήλιου όταν χρησιμοποιείτε το υδροσκάφος. Θα πρέπει να χρησιμοποιείτε λουράκι συγκράτησης για τα γυαλιά, κατασκευασμένο από υλικό που

Πληροφορίες για την ασφάλεια

επιπλέει, για την περίπτωση που τα γυαλιά σας πέσουν στο νερό.

Συνιστάται να φοράτε κατάλληλα υποδήματα και γάντια.

- Πρέπει να αποφασίσετε αν θα φοράτε κράνος όταν χρησιμοποιείτε το υδροσκάφος για αναψυχή. Πρέπει να γνωρίζετε ότι το κράνος μπορεί να βοηθήσει στην προστασία σας σε κάποιους τύπους ατυχημάτων, αλλά επίσης ότι μπορεί να σας τραυματίσει σε κάποιους άλλους. Τα κράνη σχεδιάζονται με τρόπο ώστε να προστατεύουν έως ένα βαθμό το κεφάλι. Παρά το γεγονός ότι το κράνος δεν είναι σε θέση να σας προστατεύσει από κάθε πιθανή σύγκρουση που μπορεί να προβλεφθεί, ωστόσο μπορεί να μειώσει τους τραυματισμούς σε μια σύγκρουση με κάποιο σκάφος ή άλλο εμπόδιο.

Ένα κράνος μπορεί, επίσης, να αποτελέσει πιθανή πηγή κινδύνων για την ασφάλειά σας. Σε μία πτώση από το σκάφος, το κράνος μπορεί να γεμίσει με νερό (“bucketing”) και ο αυχένας σας να υποστεί αυξημένη καταπόνηση, με πιθανό αποτέλεσμα τον στραγγαλισμό, σοβαρούς και μόνιμους τραυματισμούς του αυχένα ή ακόμα και θάνατο. Το κράνος μπορεί, επίσης, να αυξήσει τον κίνδυνο ατυχήματος εάν περιορίζει το οπτικό πεδίο ή την ακοή σας, ή εάν αποσπά την προσοχή σας ή αυξάνει την κούραση.

Για να αποφασίσετε αν τα πιθανά οφέλη που θα έχει το κράνος για την ασφάλειά σας υπερτερούν έναντι των πιθανών κινδύνων, πρέπει να λάβετε υπόψη τις συγκεκριμένες συνθήκες χρήσης του υδροσκάφους. Λάβετε υπόψη παράγοντες όπως τον περιβάλλοντα χώρο, το στυλ και τις ικανότητές σας. Σκεφθείτε, επίσης, την πιθανότητα να αντιμετωπίσετε συνθήκες αυξημένης κυκλοφορίας, καθώς και τις συνθήκες που θα επικρατούν στην επιφάνεια του νερού.

Αν αποφασίσετε να φορέσετε κράνος με βάση τις συγκεκριμένες συνθήκες, πρέπει να το

επιλέξετε προσεκτικά. Αν είναι εφικτό, αναζητήστε ένα κράνος σχεδιασμένο ειδικά για χρήση σε προσωπικά υδροσκάφη (jet ski). Αν πρόκειται να συναγωνιστείτε σε κάποια διοργάνωση με συγκεκριμένη διαδρομή, συμμορφωθείτε με τις απαιτήσεις του οργανισμού επικύρωσης σχετικά με τα κράνη.

- Μην χρησιμοποιείτε ποτέ το υδροσκάφος υπό την επήρεια αλκοόλ ή ναρκωτικών ουσιών.
- Για την ασφάλειά σας και τη σωστή φροντίδα του σκάφους σας, να πραγματοποιείτε πάντοτε τους προκαταρκτικούς ελέγχους που παρουσιάζονται στη σελίδα 34 πριν το χρησιμοποιήσετε.
- Ο χειριστής πρέπει να έχει πάντοτε και τα δύο πόδια ή γόνατα στον ενδεδειγμένο χώρο όταν το υδροσκάφος κινείται. Αν σηκώσετε τα πόδια σας, αυξάνεται ο κίνδυνος να χάσετε την ισορροπία σας ή να χτυπήσετε σε κάποια ξένα αντικείμενα.



- Αν είστε έγκυος ή όχι απόλυτα υγιής, να συμβουλευέστε πάντοτε το γιατρό σας για το εάν είναι ασφαλές να χρησιμοποιήσετε αυτό το υδροσκάφος.
- Μην επιχειρείτε να τροποποιήσετε αυτό το υδροσκάφος.

Τυχόν τροποποιήσεις του υδροσκάφους σας μπορεί να μειώσουν την ασφάλεια και την αξιοπιστία του, αλλά και να κάνουν τη χρήση του επικίνδυνη ή παράνομη.

- Ο χειριστής πρέπει να δέσει το κορδόνι ασφαλείας του κινητήρα (αναδέτη) στον αριστερό του καρπό και να προσέξει να μην το μπλοκάρει στις χειρολαβές, ώστε να είναι βέβαιος ότι αν πέσει στο νερό θα σβήσει ο κινητήρας. Μετά από τη χρήση του υδροσκάφους, αφαιρέστε το κορδόνι ασφαλείας του κινητήρα (αναδέτη) από το υδροσκάφος, για να αποτρέψετε την πιθανότητα ακούσιας εκκίνησης ή μη εξουσιοδοτημένης χρήσης του υδροσκάφους από παιδιά ή άλλους.

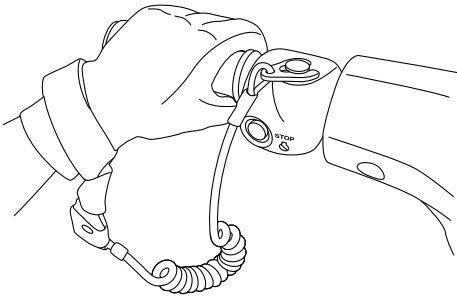

- Να ελέγχετε προσεκτικά αν υπάρχουν κολυμβητές και να μένετε μακριά από παραλίες. Οι κολυμβητές διακρίνονται δύσκολα και μπορεί να χτυπήσετε κάποιον στο νερό.
- Να είστε πάντα σε εγρήγορση για να αποφύγετε τυχόν σύγκρουση με άλλο σκάφος. Πρέπει να θεωρείτε πάντοτε ότι εσείς έχετε την ευθύνη να αντιληφθείτε άλλα σκάφη. Οι χειριστές τους μπορεί να μην αντιληφθούν εσάς. Αν δεν σας δουν ή αν κάνουν κάποιον ελιγμό πιο γρήγορα από ό,τι περιμένουν, υπάρχει κίνδυνος σύγκρουσης.
- Να κρατάτε απόσταση ασφαλείας από άλλα σκάφη και υδροσκάφη και να προσέχετε για τυχόν ιμάντες του σκι ή πετονιές ψαρέματος. Τηρείτε τους “Κανόνες ασφαλούς πλεύσης” και μην ξεχνάτε να ελέγχετε πίσω σας πριν στρίψετε. (Βλ. “Κανόνες ασφαλούς πλεύσης” στη σελίδα 14.)

RJU30841

Συνιστώμενος εξοπλισμός

Τα παρακάτω αντικείμενα θα πρέπει να υπάρχουν πάντα επάνω στο υδροσκάφος:

- Ηχητική συσκευή σηματοδότησης
Θα πρέπει να διαθέτετε σφυρίκτρα ή άλλη συσκευή παραγωγής ήχου, την οποία χρησιμοποιείτε, προκειμένου να επισημάνετε σε άλλα σκάφη την παρουσία σας.
- Οπτικά σήματα κινδύνου
Συνιστάται πιστόλι φωτοβολιδίων, το οποίο είναι εγκεκριμένο από τις αρμόδιες αρχές και φυλάσσεται σε αδιάβροχη θήκη στο υδροσκάφος σας. Μπορεί επίσης να χρησιμοποιηθεί ένας καθρέφτης για σήματα κινδύνου. Για περισσότερες πληροφορίες επικοινωνήστε με έναν αντιπρόσωπο της Yamaha.
- Ρολόι
Το ρολόι είναι χρήσιμο καθώς σας βοηθά να υπολογίσετε το χρόνο που βρίσκεστε στο υδροσκάφος.
- Σχοινί ρυμούλκησης
Το σχοινί ρυμούλκησης χρησιμοποιείται σε περίπτωση έκτακτης ανάγκης για τη ρυμούλκηση ενός ακινητοποιημένου υδροσκάφους.

Πληροφορίες για την ασφάλεια

RJU30851

Πληροφορίες για επικίνδυνες καταστάσεις

- Όταν μεταφέρετε ή αποθηκεύετε το υδροσκάφος σας, να τοποθετείτε πάντα το διακόπτη καυσίμου στη θέση “OFF”, διαφορετικά ενδέχεται να προκληθεί υπερχειλίση βενζίνης από το καρμπυρατέρ.

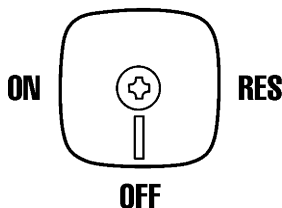

- Μην βάζετε ποτέ μπροστά τον κινητήρα, ούτε να τον αφήνετε να λειτουργεί για οποιοδήποτε χρονικό διάστημα σε κλειστό χώρο. Τα καυσάερια από την εξάτμιση περιέχουν μονοξειδίο του άνθρακα, ένα άχρωμο, άοσμο αέριο που μπορεί να προκαλέσει απώλεια των αισθήσεων και θάνατο σε μικρό χρονικό διάστημα. Θέτετε σε λειτουργία το υδροσκάφος πάντα σε ανοιχτό χώρο.

RJU30881

Χαρακτηριστικά του υδροσκάφους

- Το υδροσκάφος στρίβει λόγω της δύναμης προώσεως. Εάν αφήσετε εντελώς το χειρόγκαζο, παράγεται η ελάχιστη μόνο ωστική δύναμη. Εάν κινείστε με ταχύτητες μεγαλύτερες από αυτές για συρτή, η ικανότητα στροφής χωρίς γκάζι θα μειωθεί γρήγορα. Μπορεί να έχετε ακόμα τη δυνατότητα στροφής αφού αφήσετε το χειρόγκαζο. Ωστόσο, μόλις πέσουν οι στροφές του κινητήρα, το υδροσκάφος θα πάψει να ανταποκρίνεται στις εντολές των χειρολαβών τιμονιού, μέχρι να ανοίξετε ξανά το γκάζι ή να φτάσετε στην ταχύτητα συρτής.

Εξασκηθείτε στις στροφές σε μια ανοιχτή περιοχή χωρίς εμπόδια, μέχρι να αποκτήσετε την απαραίτητη ικανότητα γι' αυτόν τον ελιγμό.

- Αυτό το υδροσκάφος διαθέτει σύστημα πρόωσης με αντίδραση. Η αντλία εκτόξευσης συνδέεται απευθείας με τον κινητήρα. Αυτό σημαίνει ότι η δύναμη προώσεως παράγει σχετική κίνηση όταν ο κινητήρας λειτουργεί. Δεν υπάρχει “ουδέτερη” θέση.
- Μην πλησιάζετε τη γρύλια του στομίου εισροής νερού όταν ο κινητήρας λειτουργεί. Τα μακριά μαλλιά, τα φαρδιά ρούχα ή τα λουριά του ατομικού σωσιβίου μπορεί να πιαστούν σε κινούμενα μέρη, με αποτέλεσμα να προκληθεί σοβαρός τραυματισμός ή πνιγμός.
- Μην εισάγετε ποτέ κάποιο αντικείμενο στο ακροφύσιο πηδαλιουχίας ενώ ο κινητήρας βρίσκεται σε λειτουργία. Υπάρχει κίνδυνος σοβαρού τραυματισμού ή και θανάτου, εάν

Πληροφορίες για την ασφάλεια

έρθετε σε επαφή με τα περιστρεφόμενα εξαρτήματα της αντλίας εκτόξευσης.

RJU30971

Κανόνες ασφαλούς ναυσιπλοΐας

Το υδροσκάφος Yamaha που έχετε θεωρείται βάσει του νόμου μηχανοκίνητο σκάφος. Ο χειρισμός του υδροσκάφους πρέπει να γίνεται σύμφωνα με τη νομοθεσία και τους κανονισμούς που ισχύουν στη θαλάσσια περιοχή όπου χρησιμοποιείται.

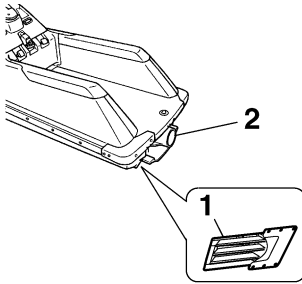

- 1 Γρίλια στομίου εισροής νερού
- 2 Ακροφύσιο πηδαλιουχίας

- Σβήστε τον κινητήρα και βγάλτε την ασφάλεια από το διακόπτη ασφαλείας του κινητήρα πριν απομακρύνετε ακαθαρσίες ή φύκια, που μπορεί να έχουν μαζευτεί γύρω από το στόμιο εισροής του νερού εκτόξευσης.

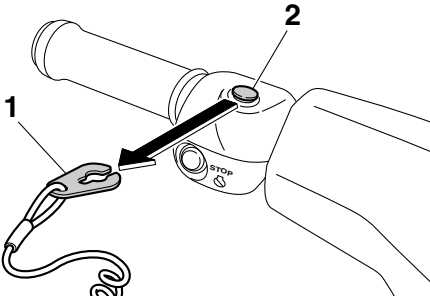

- 1 Ασφάλεια
- 2 Διακόπτης ασφαλείας του κινητήρα

- Αποφύγετε υπερβολική δύναμη προώσεως και περιορισμένη ορατότητα κατά την επανεπιβίβαση. Λάβετε γρήγορα όρθια ή γονατιστή στάση, αλλά μην εκτίθεστε στις βίαιες δυνάμεις της προώσεως.

RJL30992

Διασκεδάστε με το υδροσκάφος σας υπεύθυνα

Όταν διασκεδάσετε με το υδροσκάφος σας, μοιράζετε την περιοχή με άλλους και με το περιβάλλον. Για το λόγο αυτό, έχετε την ευθύνη, κατά το χρονικό διάστημα που διασκεδάσετε, να αντιμετωπίζετε τους υπόλοιπους, καθώς και τις περιοχές, τα νερά και την άγρια πανίδα με σεβασμό και ευγένεια.

Οποιαδήποτε στιγμή, σε όποια περιοχή κι αν χειρίζεστε το υδροσκάφος σας, συμπεριφερθείτε σαν να ήσασταν φιλοξενούμενος όλων αυτών που σας περιβάλλουν. Να θυμάστε, για παράδειγμα, ότι ο θόρυβος του υδροσκάφους μπορεί να ηχεί σαν μουσική στα αυτιά σας, αλλά μάλλον ενοχλεί τους άλλους. Επίσης, οι καταπληκτικοί ελιγμοί και τα τινάγματα μπορούν να προκαλέσουν κύματα, που πιθανώς να μην διασκεδάζουν τους άλλους.

Αποφύγετε την πλεύση κοντά σε παράκτια σπίτια και περιοχές με φωλιές υδρόβιων πτηνών ή άλλα είδη της άγριας πανίδας και κρατήστε την απαιτούμενη απόσταση από ψαράδες, άλλα σκάφη, κολυμβητές και ακτές με πολύ κόσμο. Όταν δεν μπορείτε να κάνετε διαφορετικά και πρέπει να πλεύσετε σε τέτοιες περιοχές, κινείστε αργά τηρώντας τα προβλεπόμενα από το νόμο.

Η κατάλληλη συντήρηση είναι απαραίτητη και διασφαλίζει ότι τα επίπεδα εκπομπών καυσαερίων και θορύβου του υδροσκάφους σας θα συνεχίσουν να βρίσκονται εντός των νομοθετημένων ορίων. Η διεξαγωγή της συνιστώμενης συντήρησης, όπως περιγράφεται στο παρόν εγχειρίδιο ιδιοκτήτη/χειριστή, αποτελεί αποκλειστική σας ευθύνη και διασφαλίζεται μόνο από εσάς.

Να θυμάστε ότι η ρύπανση είναι βλαβερή για το περιβάλλον. Μην συμπληρώνετε καύσιμο ή προσθέτετε λάδι σε σημεία όπου μια ενδεχόμενη διαρροή θα μπορούσε να μολύνει το περιβάλλον. Βγάλτε το υδροσκάφος σας από το νερό και

απομακρύνετε το από την ακτογραμμή πριν συμπληρώσετε καύσιμο. Η απόρριψη του νερού και τυχόν καυσίμου και υπολειμμάτων λαδιού από το χώρο κινητήρα πρέπει να γίνεται σύμφωνα με τους τοπικούς κανονισμούς. Επίσης, διατηρείτε ευχάριστο τον περιβάλλοντα χώρο για τους ανθρώπους και την άγρια πανίδα που μοιράζονται μαζί σας τη θαλάσσια περιοχή. Μην ρυπαίνετε το περιβάλλον.

Όταν χειρίζεστε το σκάφος με υπευθυνότητα και αντιμετωπίζετε τους άλλους με σεβασμό και ευγένεια, βοηθάτε να παραμείνουν ανοιχτές οι θαλάσσιες περιοχές μας για κάθε είδους ψυχαγωγικές δραστηριότητες.

Γλωσσάριο υδροσκάφους

Ταχύτητα συρτής

“Συρτή” είναι η ελάχιστη ταχύτητα πραγματοποίησης ελιγμών. Εφαρμόζετε λίγο ή καθόλου γκάζι. Το υδροσκάφος βρίσκεται μέσα στο νερό και δεν δημιουργούνται απόνερα.

Ταχύτητα υπο-πλαναρίσματος

“Υπο-πλανάρισμα” είναι η μεσαία ταχύτητα. Η πλώρη του υδροσκάφους είναι ελαφρώς πάνω από την επιφάνεια του νερού, αλλά εξακολουθείτε να ταξιδεύετε διασχίζοντας το νερό. Δημιουργούνται απόνερα.

Ταχύτητα πλαναρίσματος

“Πλανάρισμα” είναι η μέγιστη ταχύτητα. Το υδροσκάφος είναι πιο επίπεδο και περνά ξυστά πάνω από το νερό. Δημιουργούνται απόνερα.

Πλώρη

Είναι το εμπρόσθιο τμήμα του υδροσκάφους.

Πρύμνη

Είναι το πίσω τμήμα του υδροσκάφους.

Δεξιά πλευρά

Είναι η δεξιά πλευρά του υδροσκάφους, όπως βλέπετε προς τα εμπρός.

Αριστερή πλευρά

Είναι η αριστερή πλευρά του υδροσκάφους, όπως βλέπετε προς τα εμπρός.

Σεντινόερα

Είναι το μέρος του υδροσκάφους όπου συλλέγεται το νερό από το χώρο του κινητήρα.

Περιγραφή

RJU31012

Θέση βασικών εξαρτημάτων

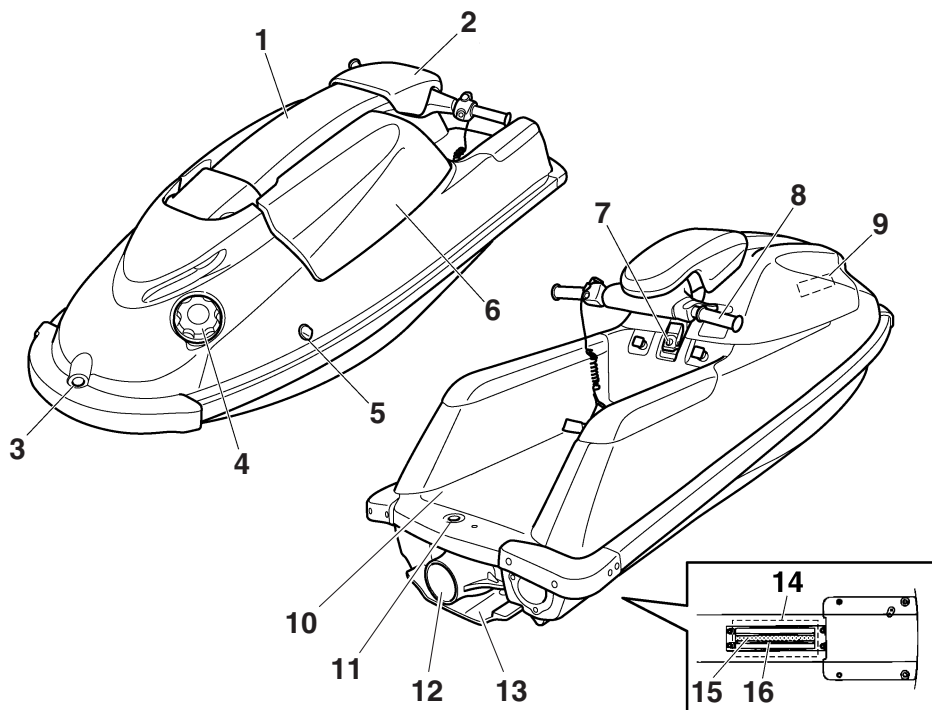

- 1 Πόλος πηδαλιουχίας
- 2 Καπάκι πόλου πηδαλιουχίας
- 3 Οπή σχοινιού στην πλώρη
- 4 Καπάκι στομίου γέμισης καυσίμου
- 5 Στόμιο εξόδου νερού ψύξης
- 6 Καπό
- 7 Κλείστρο καπό
- 8 Χειρολαβές τιμονιού
- 9 Σακίδιο αποθήκευσης
- 10 Δάπεδο πλευσης
- 11 Οπή σχοινιού στην πρύμνη
- 12 Ακροφύσιο πηδαλιουχίας
- 13 Κάλυμμα αντλίας εκτόξευσης
- 14 Στόμιο εισροής νερού εκτόξευσης
- 15 Άξονας μετάδοσης κίνησης
- 16 Γρίλια στομίου εισροής νερού

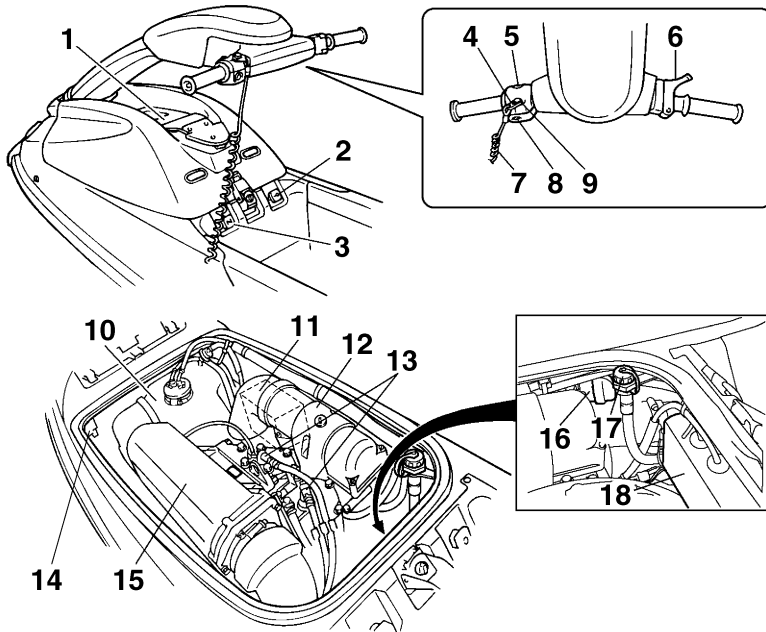

- 1 Θήκη πυροσβεστήρα
- 2 Διακόπτης καυσίμου
- 3 Κουμπί τσοκ
- 4 Ασφάλεια
- 5 Διακόπτης εκκίνησης
- 6 Χειρόγκαζο
- 7 Κορδόνι ασφαλείας του κινητήρα (αναδέτης)
- 8 Διακόπτης σταματήματος κινητήρα
- 9 Διακόπτης ασφαλείας του κινητήρα
- 10 Ρεζερβουάρ καυσίμου
- 11 Μπαταρία
- 12 Σιγαστήρας
- 13 Σπινθηριστής (μουτζί)/καλόττα σπινθηριστή (μουτζί)
- 14 Διαχωριστής νερού
- 15 Αποσβεστήρας θορύβου
- 16 Φίλτρο καυσίμου
- 17 Σύνδεση σωλήνα έκπλυσης
- 18 Κιβώτιο ηλεκτρικών εξαρτημάτων

Χειρισμός λειτουργιών ελέγχου

RJU31026

Λειτουργίες ελέγχου του υδροσκάφους

RJU31153

Διακόπτης σταματήματος κινητήρα “⊗”

Ο διακόπτης σταματήματος κινητήρα (κόκκινο κουμπί) σταματά τον κινητήρα όταν πατηθεί ο διακόπτης.

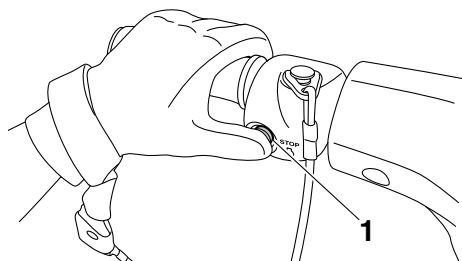

1 Διακόπτης σταματήματος κινητήρα

RJU31164

Διακόπτης ασφαλείας κινητήρα “⚠”

Ο διακόπτης ασφαλείας κινητήρα σταματά αυτόματα τον κινητήρα όταν η ασφάλεια στο άκρο του κορδονιού ασφαλείας του κινητήρα (αναδέκτη) βγει από το διακόπτη, π.χ. σε περίπτωση που ο χειριστής πέσει από το υδροσκάφος.

Βάλτε την ασφάλεια κάτω από το διακόπτη ασφαλείας του κινητήρα, πριν βάλετε μπροστά τον κινητήρα.

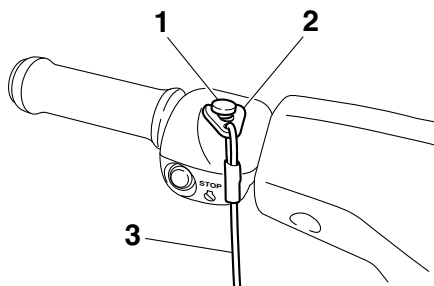

1 Διακόπτης ασφαλείας του κινητήρα

2 Ασφάλεια

3 Κορδόνι ασφαλείας του κινητήρα (αναδέκτης)

Όταν ο κινητήρας είναι σβηστός, αφαιρέστε την ασφάλεια από το διακόπτη ασφαλείας του κινητήρα για να αποφύγετε τυχόν ακούσια εκκίνηση του κινητήρα ή μη εξουσιοδοτημένη χρήση του υδροσκάφους από παιδιά ή άλλα άτομα.

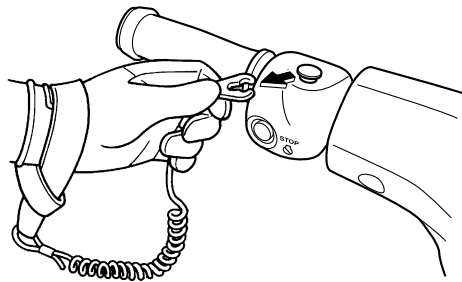

RJU41051

Διακόπτης εκκίνησης “⊕”

RCJ01361

ΠΡΟΣΟΧΗ

Μην αφήνετε τον κινητήρα να λειτουργήσει στη ξηρά για περισσότερα από 15 δευτερόλεπτα χωρίς την παροχή νερού. Διαφορετικά, ο κινητήρας μπορεί να υπερθερμανθεί.

Ο διακόπτης εκκίνησης (πράσινο κουμπί) εκκινεί τον κινητήρα όταν πατηθεί.

Αφήστε το διακόπτη εκκίνησης μόλις πάρει μπροστά ο κινητήρας. Εάν ο κινητήρας δεν πάρει μπροστά μέσα σε 5 δευτερόλεπτα, αφήστε το διακόπτη εκκίνησης, περιμένετε 15 δευτερόλεπτα και ξαναδοκιμάστε. **ΠΡΟΣΟΧΗ:** Μην πατάτε ποτέ το διακόπτη εκκίνησης όταν λειτουργεί ο κινητήρας. Μην χειρίζεστε το διακόπτη εκκίνησης για περισσότερο από 5 δευτερόλεπτα, διαφορετικά η μπαταρία θα αποφορτιστεί και ο κινητήρας δεν θα παίρνει

Χειρισμός λειτουργιών ελέγχου

μπροστά. Επίσης, μπορεί να προκληθεί βλάβη στη μίζα. [RCJ01041]

και αλλάζει αντίστοιχα η κατεύθυνση του υδροσκάφους.

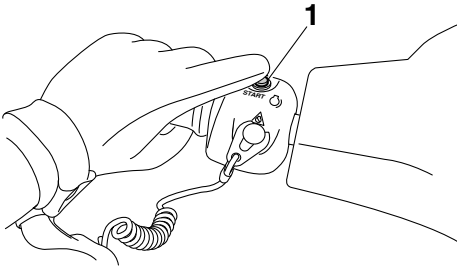

1 Διακόπτης εκκίνησης

Ο κινητήρας δεν μπορεί να πάρει μπροστά αν έχει αφαιρεθεί το κλιπ από τον διακόπτη ασφαλείας του κινητήρα.

RJU31212

Χειρόγκαζο

Όταν πιέσετε το χειρόγκαζο, αυξάνουν οι στροφές του κινητήρα.

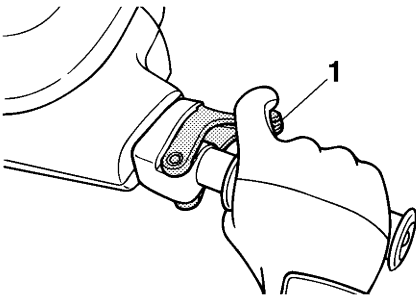

1 Χειρόγκαζο

Το χειρόγκαζο επιστρέφει αυτόματα στην πλήρως κλειστή θέση του (ρελαντί) όταν το αφήσετε.

RJU35933

Σύστημα πηδαλιουχίας

Όταν περιστρέφετε τις χειρολαβές του τιμονιού προς την κατεύθυνση που θέλετε να κινηθείτε, αλλάζει η γωνία του ακροφυσίου πηδαλιουχίας

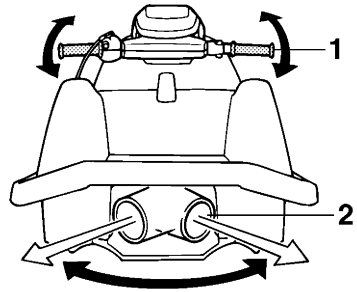

1 Χειρολαβές τιμονιού

2 Ακροφύσιο πηδαλιουχίας

Εφόσον η δύναμη προώσεως καθορίζει την ταχύτητα και το βαθμό στροφής, πρέπει πάντα να δίνετε γκάζι όταν προσπαθείτε να στρίψετε, εκτός και εάν έχετε ταχύτητα συρτής.

Η γωνία του ακροφυσίου πηδαλιουχίας μπορεί να ρυθμιστεί ανάλογα με τις προτιμήσεις του χειριστή. (Βλ. σελίδα 62 για πληροφορίες σχετικά με τη ρύθμιση της γωνίας του ακροφυσίου πηδαλιουχίας.)

RJU31273

Πόλος πηδαλιουχίας

Ο πόλος πηδαλιουχίας μπορεί να μετακινηθεί προς τα πάνω ή προς τα κάτω για να αλλάξει το ύψος των χειρολαβών τιμονιού.

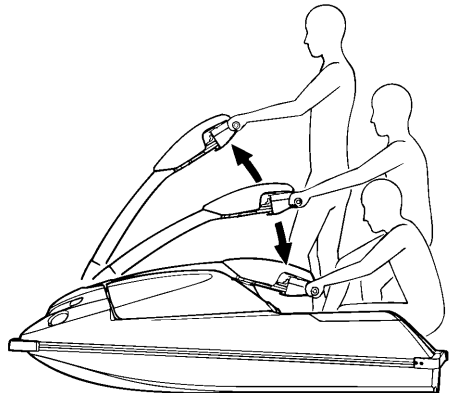

Χειρισμός λειτουργιών ελέγχου

RJU31124

Διακόπτης καυσίμου

Η μέθοδος τροφοδοσίας καυσίμου μπορεί να αλλάξει με το διακόπτη καυσίμου.

Ως θέση του διακόπτη καυσίμου επιλέξτε μία από τις παρακάτω τρεις θέσεις, ανάλογα με τις συνθήκες χρήσης.

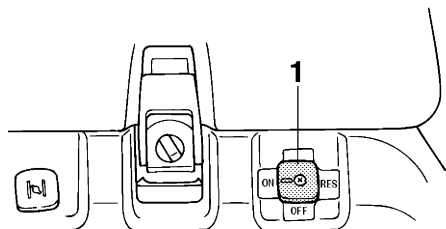

1 Διακόπτης καυσίμου

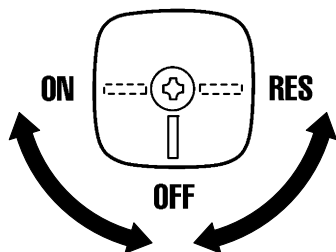

OFF:

Όταν ο διακόπτης καυσίμου βρίσκεται σε αυτή τη θέση, δεν ρέει καύσιμο προς τα καρμπυρατέρ. Να γυρνάτε πάντοτε τον διακόπτη σε αυτή τη θέση όταν ο κινητήρας δεν λειτουργεί.

ON:

Όταν ο διακόπτης είναι σε αυτή τη θέση, υπάρχει ροή καυσίμου προς τα καρμπυρατέρ. Γυρίστε τον διακόπτη σε αυτή τη θέση όταν πρόκειται να βάλετε μπροστά τον κινητήρα και να χρησιμοποιήσετε το υδροσκάφος.

RES:

Όταν γυρίσετε τον διακόπτη σε αυτή τη θέση, χρησιμοποιείται το απόθεμα ασφαλείας του

καυσίμου. Γυρίστε τον διακόπτη σε αυτή τη θέση αν μείνετε από καύσιμο κατά τη χρήση του υδροσκάφους. Όταν συμβεί αυτό, ανεφοδιαστείτε όσο το δυνατόν συντομότερα και μην ξεχάσετε να γυρίσετε πάλι τον διακόπτη καυσίμου στη θέση “ON”.

RJU31203

Κουμπί τσοκ “|X|”

Με το χειρισμό του τσοκ μπορείτε να εμπλουτίσετε το μίγμα αέρα/καυσίμου, κάτι που χρειάζεται κατά την εκκίνηση του κινητήρα όταν αυτός είναι κρύος.

Για να χρησιμοποιήσετε το τσοκ:

Τραβήξτε το τσοκ προς τα έξω.

Αφού πάρει μπροστά ο κινητήρας, πιάστε το κουμπί του τσοκ προς τα μέσα για να τερματίσετε τη χρήση του.

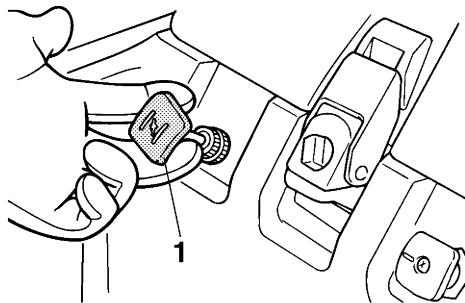

1 Κουμπί τσοκ

Χειρισμός λειτουργιών ελέγχου

RJU31224

Στόμιο εξόδου νερού ψύξης

Όταν λειτουργεί ο κινητήρας, κάποια ποσότητα από το νερό ψύξης που κυκλοφορεί στον κινητήρα εξέρχεται από το στόμιο εξόδου νερού ψύξης.

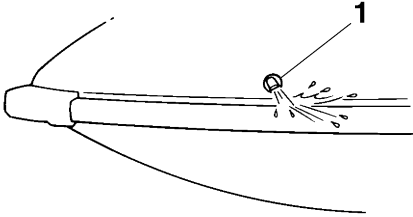

1 Στόμιο εξόδου νερού ψύξης

Υπάρχει ένα στόμιο εξόδου νερού ψύξης στην αριστερή πλευρά του υδροσκάφους. Για να βεβαιωθείτε για τη σωστή λειτουργία του συστήματος ψύξης, βεβαιωθείτε ότι εξέρχεται νερό από το στόμιο εξόδου νερού ψύξης. Αν δεν εξέρχεται νερό από το στόμιο, σβήστε τον κινητήρα και ελέγξτε αν έχει βουλώσει το στόμιο εισροής νερού εκτόξευσης. (Βλ. σελίδα 74 για πληροφορίες σχετικά με το στόμιο εισροής νερού εκτόξευσης.)

ΣΗΜΕΙΩΣΗ:

- Θα χρειαστούν περίπου 20 δευτερόλεπτα για να φτάσει το νερό στο στόμιο μετά την εκκίνηση του κινητήρα.
- Η αποβολή νερού ενδέχεται να μην είναι σταθερή όταν ο κινητήρας λειτουργεί στο ρελαντί. Στην περίπτωση αυτή, δώστε λίγο γκάζι για να βεβαιωθείτε ότι το νερό εξέρχεται κανονικά.

RJU40323

Διαχωριστής νερού

Ο διαχωριστής νερού εμποδίζει το νερό να εισέλθει στο ρεζερβουάρ καυσίμου, συλλέγοντας τυχόν νερό που έχει εισέλθει στο σωλήνα εξαέρωσης του ρεζερβουάρ καυσίμου σε

περίπτωση αναποδογυρίσματος του υδροσκάφους.

Αν έχει συλλεχθεί νερό στο διαχωριστή νερού, αδειάστε το ξεσφίγγοντας τη βίδα αποστράγγισης.

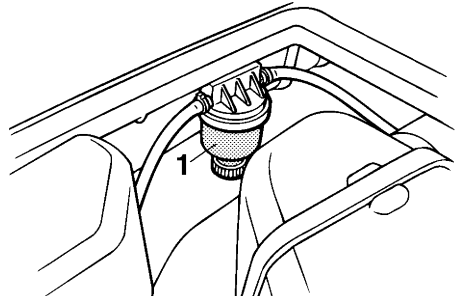

1 Διαχωριστής νερού

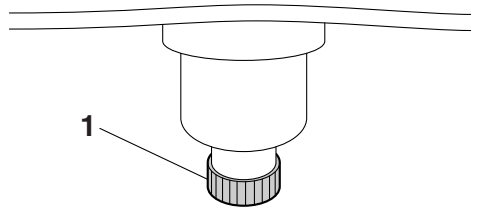

1 Βίδα αποστράγγισης

Για να αδειάσετε το νερό από το διαχωριστή νερού:

- (1) Τοποθετήστε μία λεκάνη αποστράγγισης ή ένα στεγνό πανί κάτω από το διαχωριστή νερού.
- (2) Ξεσφίξτε προοδευτικά τη βίδα αποστράγγισης για να αδειάσετε το νερό. Συλλέξτε το νερό αποστράγγισης στη λεκάνη αποστράγγισης ή αφήστε το να εμποτίσει το στεγνό πανί, έτσι ώστε να μην χυθεί μέσα στο χώρο του κινητήρα. Εάν διαρρέυσει νερό στο υδροσκάφος, σκουπίστε το με ένα στεγνό πανί.
- (3) Σφίξτε γερά τη βίδα αποστράγγισης μέχρι τέρμα.

Χειρισμός λειτουργιών ελέγχου

RJU31665

Προειδοποιητικό σύστημα υπερθέρμανσης κινητήρα

Αν η θερμοκρασία του κινητήρα αυξηθεί σημαντικά, ενεργοποιείται το προειδοποιητικό σύστημα υπερθέρμανσης κινητήρα και η ταχύτητα περιστροφής του περιορίζεται στις 3400 στροφές/λεπτό περίπου για να αποφευχθεί ενδεχόμενη βλάβη.

Αν ενεργοποιηθεί το προειδοποιητικό σύστημα υπερθέρμανσης κινητήρα, μειώστε αμέσως τις στροφές του κινητήρα, επιστρέψτε στην ακτή και, στη συνέχεια, βεβαιωθείτε ότι εξέρχεται νερό από το στόμιο εξόδου νερού ψύξης με τον κινητήρα σε λειτουργία. Αν δεν εξέρχεται νερό, σβήστε τον κινητήρα και, στη συνέχεια, ελέγξτε αν έχει βουλώσει το στόμιο εισροής νερού εκτόξευσης. (Βλ. σελίδα 74 για πληροφορίες σχετικά με το στόμιο εισροής νερού εκτόξευσης.) **ΠΡΟΣΟΧΗ:** Εάν δεν μπορείτε να εντοπίσετε και να εξαλείψετε την αιτία της υπερθέρμανσης, συμβουλευτείτε κάποιον αντιπρόσωπο της Yamaha. Εάν ο κινητήρας συνεχίσει να λειτουργεί σε υψηλές στροφές, μπορεί να υποστεί σοβαρή βλάβη. [RCJ00042]

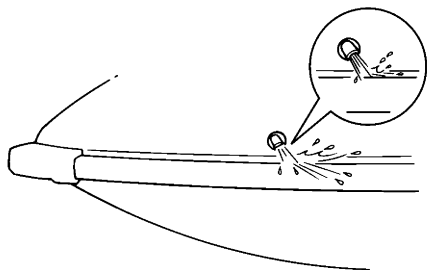

RJU40334

Εξοπλισμός

RJU31057

Καπό

Το καπό είναι αφαιρούμενο.

Αφαιρέστε το καπό για να αποκτήσετε πρόσβαση στο χώρο του κινητήρα.

Για να αφαιρέσετε το καπό:

- (1) Ανασηκώστε την κολώνα του τιμονιού και στηρίξτε την με τον πείρο ασφαλείας.

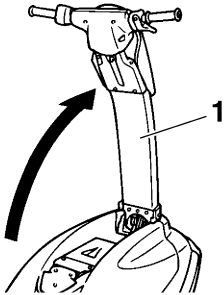

1 Πόλος πηδαλιουχίας

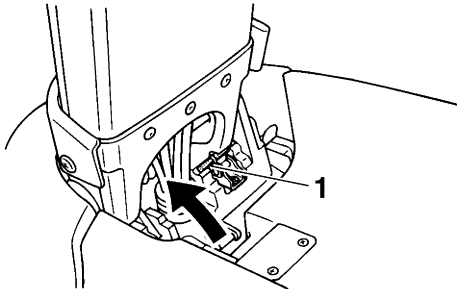

1 Πείρος ασφάλισης

- (2) Γυρίστε το κουμπί του κλειστρου στη θέση "OPEN" και, στη συνέχεια, τραβήξτε το

κλείστρο του καπό προς τα πάνω για να απασφαλίσετε το καπό.

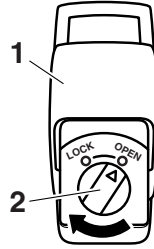

- 1 Κλείστρο καπό
- 2 Κουμπί κλειστρου καπό

- (3) Πιάστε το καπό από τις χειρολαβές που υπάρχουν στο εμπρός και στο πίσω μέρος του. Για να αφαιρέσετε το καπό, ανασηκώστε το προς τα πάνω και πίσω.

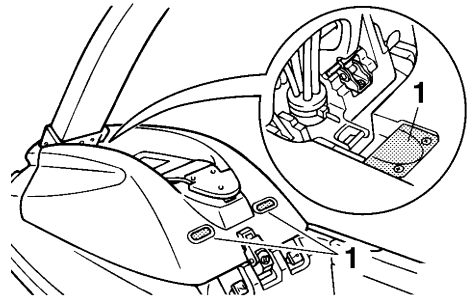

1 Χειρολαβή

Για να τοποθετήσετε το καπό:

- (1) Τοποθετήστε το καπό πάνω στο κατάστρωμα με τρόπο ώστε οι δύο προεξοχές στο εμπρός

Λειτουργία του εξοπλισμού

μέρος του καπό να μπουν στις δύο υποδοχές που υπάρχουν στο κατάστρωμα.

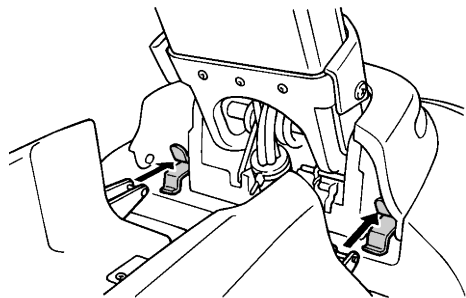

- (2) Σπρώξτε προς τα κάτω το κλείστρο του καπό και, στη συνέχεια, γυρίστε το κουμπί στη θέση "LOCK" για να ασφαλίσει σταθερά το καπό στη θέση αυτή.

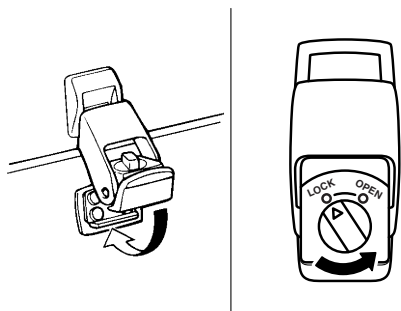

- (3) Κρατώντας σταθερό τον πόλο πηδαλιουχίας, μετακινήστε τον πείρο ασφάλισης στη θέση αποθήκευσης και μετά κατεβάστε τον πόλο πηδαλιουχίας.

RJU36003

Οπή σχοινιού στην πλώρη

Η οπή σχοινιού στην πλώρη χρησιμοποιείται για το δέσιμο ενός σχοινιού στο υδροσκάφος προκειμένου να μεταφερθεί, να προσδεθεί στη στεριά ή να ρυμουλκηθεί σε περίπτωση έκτακτης

ανάγκης. (Βλ. σελίδα 76 για πληροφορίες σχετικά με τη ρυμούλκηση του υδροσκάφους.)

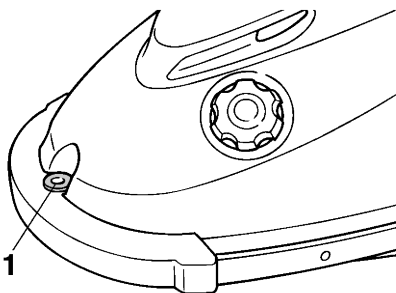

- 1 Οπή σχοινιού στην πλώρη

RJU36012

Οπή σχοινιού στην πρύμνη

Η οπή σχοινιού στην πρύμνη χρησιμοποιείται για το δέσιμο ενός σχοινιού στο υδροσκάφος προκειμένου να προσδεθεί.

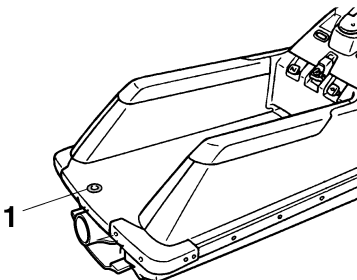

- 1 Οπή σχοινιού στην πρύμνη

RJU31676

Σάκος μικροαντικειμένων

Το σακίδιο αποθήκευσης βρίσκεται στο κάτω μέρος του καπό.

Χρησιμοποιήστε το σακίδιο αποθήκευσης για να αποθηκεύσετε το εγχειρίδιο ιδιοκτήτη/χειριστή, το κιτ εργαλείων και άλλα μικροαντικείμενα. Το σακίδιο αποθήκευσης δεν έχει σχεδιαστεί να είναι αδιάβροχο. Αν μεταφέρετε αντικείμενα που πρέπει να παραμείνουν στεγνά, βάλτε τα σε μια αδιάβροχη σακούλα.

Λειτουργία του εξοπλισμού

Για να αφαιρέσετε το σακίδιο αποθήκευσης:

- (1) Αφαιρέστε το καπό. (Βλ. σελίδα 24 για τις διαδικασίες αφαίρεσης και τοποθέτησης του καπό.)
- (2) Λύστε τις ταινίες και, στη συνέχεια, αφαιρέστε το σακίδιο αποθήκευσης.

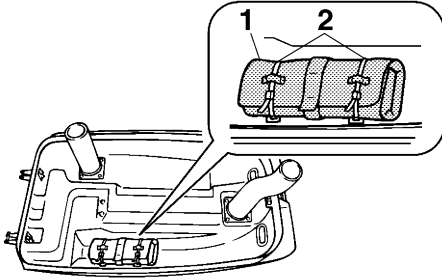

- 1 Σακίδιο αποθήκευσης
- 2 Ταινία

Για να τοποθετήσετε το σακίδιο αποθήκευσης:

- (1) Λυγίστε λίγο το εγχειρίδιο ιδιοκτήτη/χειριστή και τοποθετήστε το πρώτο στο σάκο. Έπειτα, βάλτε τα εργαλεία και τυχόν άλλα μικροαντικείμενα που θέλετε. Διπλώστε το σάκο και δέστε τον με τον μιάντα.

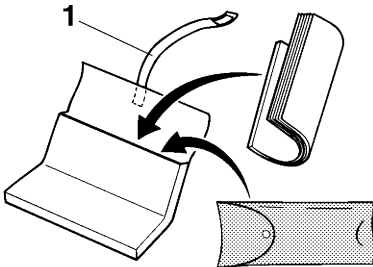

- 1 Μιάντας
- (2) Τοποθετήστε το σάκο στο καπό και στερεώστε τον με τα λουριά.
 - (3) Τοποθετήστε σταθερά το καπό στην αρχική του θέση.

RJU41004

Θήκη πυροσβεστήρα

Το κουτί του πυροσβεστήρα βρίσκεται στο καπό.

Για να ανοίξετε το κουτί του πυροσβεστήρα:

- (1) Ανασηκώστε την κολώνα του τιμονιού και στηρίξτε την με τον πείρο ασφαλείας.

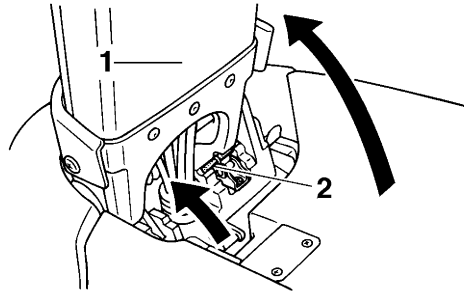

- 1 Πόλος ηδάλιουχιάς
- 2 Πείρος ασφαλείας

- (2) Πιάστε την προεξοχή, τραβήξτε τη λωρίδα προς τα πίσω και, έπειτα, προς τα πάνω.

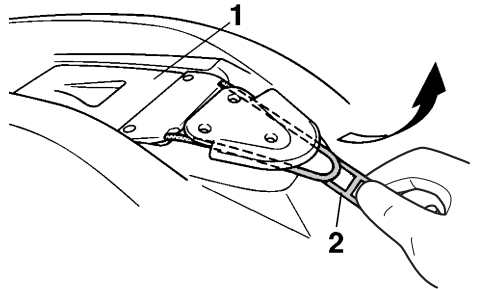

- 1 Θήκη πυροσβεστήρα
- 2 Γλωσσάκι

- (3) Ανασηκώστε τη θήκη πυροσβεστήρα περίπου 30 μοίρες από τη θέση αποθήκευσης. **ΠΡΟΣΟΧΗ:** Μην τραβάτε το κουτί του πυροσβεστήρα προς τα πάνω για περισσότερο από 30 μοίρες από τη θέση αποθήκευσης, διαφορετικά μπορεί να προκληθεί βλάβη στο κουτί και στο καπό.

[RCJ00402]

Λειτουργία του εξοπλισμού

- (4) Ξεσφίξτε το καπάκι θήκης πυροσβεστήρα και αφαιρέστε το.

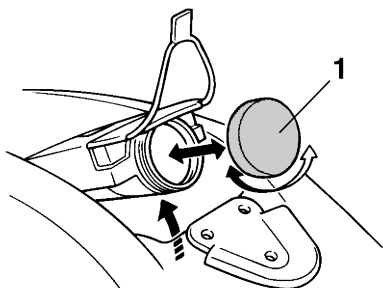

1 Καπάκι θήκης πυροσβεστήρα

Για να κλείσετε το κουτί του πυροσβεστήρα:

- (1) Βάλτε τον πυροσβεστήρα στη θήκη και, στη συνέχεια, τοποθετήστε σταθερά το καπάκι στη θήκη πυροσβεστήρα σφίγγοντάς το μέχρι τέρμα.
- (2) Τοποθετήστε το κουτί στη θέση αποθήκευσης μέσα στο καπό και στερεώστε το με το λουρί.
- (3) Κρατώντας σταθερό τον πόλο πηδαλιουχίας, μετακινήστε τον πείρο ασφάλισης στη θέση αποθήκευσης και μετά κατεβάστε τον πόλο πηδαλιουχίας.

RJU31793

Απαιτήσεις ως προς το καύσιμο και το λάδι κινητήρα

RJU31834

Καύσιμο

RWJ00283

ΠΡΟΕΙΔΟΠΟΙΗΣΗ

- Η βενζίνη και οι αναθυμιάσεις της είναι ιδιαίτερα εύφλεκτα υλικά. Για την αποφυγή φωτιάς και έκρηξης και για την εξάλειψη του κινδύνου τραυματισμού κατά τον ανεφοδιασμό, ακολουθείτε τις παρακάτω οδηγίες.
- Η βενζίνη είναι δηλητηριώδης και μπορεί να προκαλέσει τραυματισμό ή θάνατο. Να είστε προσεκτικοί κατά το χειρισμό της βενζίνης. Μην επιχειρείτε την αναρρόφηση της βενζίνης με το στόμα. Σε περίπτωση κατάποσης βενζίνης, εισπνοής μεγάλης ποσότητας αναθυμιάσεων βενζίνης ή επαφής της βενζίνης με τα μάτια, ζητήστε αμέσως ιατρική συμβουλή. Εάν η βενζίνη έρθει σε επαφή με το δέρμα σας, ξεπλύνετε με σαπούνι και νερό. Εάν η βενζίνη έρθει σε επαφή με τα ρούχα σας, αλλάξτε ρούχα.

RCJ00322

ΠΡΟΣΟΧΗ

- Μην χρησιμοποιείτε βενζίνη που περιέχει μόλυβδο. Η βενζίνη που περιέχει μόλυβδο μπορεί να προκαλέσει σοβαρή ζημιά στον κινητήρα.
- Προσέξτε να μην εισέλθει νερό ή μολυσματικές ουσίες στο ρεζερβουάρ καυσίμου. Η ακάθαρτη βενζίνη μπορεί να προκαλέσει χαμηλή απόδοση και ζημιά στον κινητήρα. Χρησιμοποιείτε μόνο καινούρια βενζίνη που φυλασσόταν σε καθαρά δοχεία.

Συνιστώμενο καύσιμο:

Απλή αμόλυβδη βενζίνη με ελάχιστο αριθμό οκτανίων

86

(Αριθμός οκτανίου αντλίας) =

(R + M)/2

90 (Αριθμός οκτανίου έρευνας RON)

Μίγμα βενζίνης και βιοαλκοόλης

Υπάρχουν δύο τύποι μίγματος βενζίνης και βιοαλκοόλης: αυτός που περιέχει αιθανόλη και αυτός που περιέχει μεθανόλη.

Το μίγμα βενζίνης και βιοαλκοόλης που περιέχει αιθανόλη μπορεί να χρησιμοποιηθεί αν η περιεκτικότητά του σε αιθανόλη δεν υπερβαίνει το 10 % και το καύσιμο ανταποκρίνεται στον ελάχιστο αριθμό οκτανίων. Το E-85 είναι ένα καύσιμο μίγμα που περιέχει 85 % αιθανόλη και, επομένως, δεν πρέπει να χρησιμοποιείται σε αυτό το υδροσκάφος. Όλα τα μίγματα αιθανόλης που περιέχουν πάνω από 10 % αιθανόλη μπορεί να προκαλέσουν ζημιά στο σύστημα τροφοδοσίας καυσίμου ή προβλήματα στις επιδόσεις του κινητήρα.

Η Yamaha δεν συνιστά μίγμα βενζίνης και βιοαλκοόλης που περιέχει μεθανόλη, διότι αυτό μπορεί να προκαλέσει ζημιά στο σύστημα τροφοδοσίας καυσίμου και προβλήματα στις επιδόσεις του κινητήρα.

RJU31873

Λάδι για δίχρονα κινητήρες

Συνιστώμενο λάδι κινητήρα:

Λάδι εξωλέμβιου κινητήρα YAMALUBE 2-W ή TC-W3 ή ισοδύναμο

Αν δεν υπάρχει διαθέσιμο λάδι κινητήρα YAMALUBE 2-W, μπορείτε να χρησιμοποιήσετε κάποιο άλλο λάδι για δίχρονα κινητήρες, αρκεί να είναι προδιαγραφών TC-W3 με πιστοποίηση NMMA.

Απαιτήσεις λειτουργίας και χειρισμού

RJU31903

Ανάμιξη καυσίμου και λαδιού

RCJ00332

ΠΡΟΣΟΧΗ

Βεβαιωθείτε ότι η βενζίνη και το λάδι αναμιγνύονται καλά και ότι είναι στη σωστή αναλογία. Σε αντίθετη περίπτωση, μπορεί να προκληθεί σοβαρή ζημιά στον κινητήρα.

Για την ανάμιξη βενζίνης με λάδι κινητήρα:

- (1) Βάλτε το λάδι για δίχρονους κινητήρες σε ένα καθαρό δοχείο και, έπειτα, προσθέστε τη βενζίνη.

Αναλογίες καυσίμου/λαδιού (βενζίνης προς λάδι)

Περίοδος στρωσίματος (δύο πρώτα γεμίσματα):

25:1

Μετά το στρώσιμο:

50 :1

- (2) Για να αναμχθούν καλά, ανακινήστε το δοχείο με οριζόντιες κινήσεις.

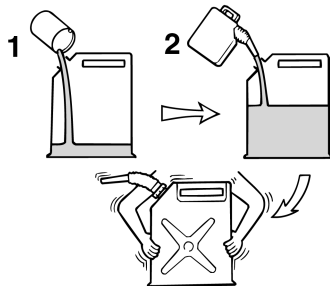

1 Λάδι δίχρονου κινητήρα

2 Βενζίνη

RJU31917

Γέμισμα του ρεζερβουάρ καυσίμου

Για να γεμίσετε το ρεζερβουάρ καυσίμου:

- (1) Πριν από τον ανεφοδιασμό με καύσιμο, σβήστε τον κινητήρα. Μην στέκεστε ή κάθεστε πάνω στο υδροσκάφος. Μην συμπληρώνετε καύσιμο ενώ καπνίζετε ή

κοντά σε σπινθήρες, γυμνή φλόγα ή άλλες πηγές ανάφλεξης.

- (2) Το υδροσκάφος πρέπει να βρίσκεται σε καλά αεριζόμενο χώρο και σε οριζόντια θέση.
- (3) Αφαιρέστε τα καπώ και, στη συνέχεια, ελέγξτε τη στάθμη καυσίμου. (Βλ. σελίδα 24 για τις διαδικασίες αφαίρεσης και τοποθέτησης του καπώ.)
- (4) Ξεσφίξτε το καπάκι στομίου γέμισης καυσίμου και αφαιρέστε το.

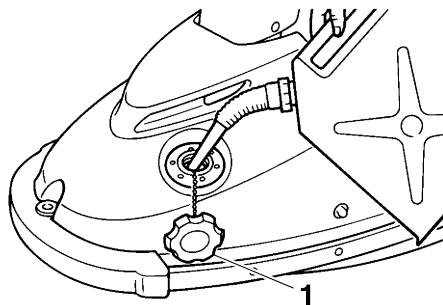

1 Καπάκι στομίου γέμισης καυσίμου

- (5) Προσθέστε αργά καύσιμο στο ρεζερβουάρ καυσίμου.

Χωρητικότητα ρεζερβουάρ καυσίμου:

Σύνολο:

18 L (4.8 US gal, 4.0 Imp.gal)

Απόθεμα ασφαλείας (ρεζέρβα):

5.5 L (1.5 US gal, 1.2 Imp.gal)

- (6) Σταματήστε το γέμισμα όταν η στάθμη του καυσίμου φθάσει περίπου στο κάτω μέρος του σωλήνα γεμίματος. Μην γεμίσετε τον σωλήνα γεμίματος. Καθώς το καύσιμο διαστέλλεται όταν θερμαίνεται, η θερμοκρασία από τον κινητήρα ή τον ήλιο μπορεί να προκαλέσει την εκτίναξη του καυσίμου από το ρεζερβουάρ. Μην αφήνετε το υδροσκάφος με γεμάτο ρεζερβουάρ εκτεθειμένο στις ακτίνες του ήλιου.
- (7) Σκουπίστε αμέσως με ένα στεγνό πανί το καύσιμο που έχει τυχόν χυθεί.

- (8) Τοποθετήστε σταθερά το καπάκι στο μίσιου γέμισης καυσίμου σφίγγοντάς το μέχρι τέρμα.
- (9) Τοποθετήστε σταθερά το καπό στην αρχική του θέση.

RJU40022

Αποστράγγιση των σεντινόνερων

RCJ01302

ΠΡΟΣΟΧΗ

Μην επιτρέψετε τον κινητήρα να λειτουργεί με μέγιστο άνοιγμα γκαζιού όταν υπάρχουν σεντινόνερα στο χώρο του κινητήρα. Τα σεντινόνερα μπορεί να πεταχτούν μέσα στον κινητήρα και να προκληθεί σοβαρή ζημία.

RJU40922

Αποστράγγιση των σεντινόνερων στο νερό

Μια μικρή ποσότητα σεντινόνερων θα παραμείνει στο χώρο του κινητήρα μετά την αποστράγγιση των σεντινόνερων στο νερό. Για να αφαιρέσετε εντελώς τα σεντινόνερα, βγάλτε το σκάφος από το νερό και απομακρύνετε τυχόν ίχνη υγρασίας που έχουν απομείνει στο χώρο του κινητήρα με ένα στεγνό πανί.

Σύστημα αποστράγγισης σεντινόνερων με τζιφάρι υποπίεσης

Όσο το υδροσκάφος λειτουργεί, τα σεντινόνερα στο χώρο του κινητήρα αντλούνται από την υποπίεση που δημιουργείται στην αντλία εκτόξευσης και αποβάλλονται από το υδροσκάφος, μέσα από το ακροφύσιο πηδαλιουχίας.

Για αποστράγγιση των σεντινόνερων στο νερό:

Οδηγήστε το υδροσκάφος όσο το δυνατό πιο ευθεία και με ταχύτητα πάνω από την ταχύτητα πλαναρίσματος επί 2 λεπτά τουλάχιστον.

ΠΡΟΣΟΧΗ: Μην επιτρέψετε τον κινητήρα να λειτουργήσει με μέγιστο άνοιγμα γκαζιού για τουλάχιστον 1 λεπτό μετά την επανεκκίνησή του. Αν υπάρχουν σεντινόνερα στο χώρο του κινητήρα, ενδέχεται να πεταχτούν μέσα στον

Απαιτήσεις λειτουργίας και χειρισμού

κινητήρα και να προκληθεί σοβαρή ζημία.

[RCJ00554]

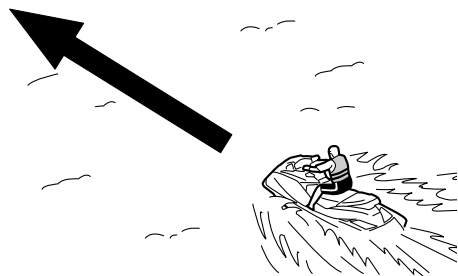

RJU33424

Μεταφορά

RWJ00751

ΠΡΟΕΙΔΟΠΟΙΗΣΗ

Θέστε πάντα το διακόπτη καυσίμου στη θέση “OFF” όταν μεταφέρετε το υδροσκάφος. Διαφορετικά, ενδέχεται να διαρρεύσει καύσιμο από τον κινητήρα ή το χώρο του κινητήρα και να δημιουργηθεί κίνδυνος έκρηξης.

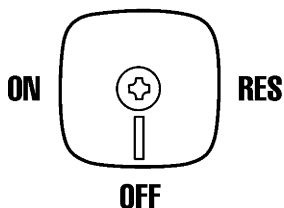

Κατά τη μεταφορά του υδροσκάφους με τρέιλερ, στερεώστε την οπή σχοινού της πλώρης και την πρύμνη του υδροσκάφους στο τρέιλερ με σχοινιά ή ιμάντες πρόσδεσης. Χρησιμοποιήστε ελαστικό προστατευτικό σχοινί για να ασφαλίσετε τον πόλο πηδαλιουχίας στο υδροσκάφος. **ΠΡΟΣΟΧΗ:** Μην ασφαρίζετε τον πόλο πηδαλιουχίας με σχοινιά ή ιμάντες πρόσδεσης και μην τον ασφαρίζετε στο τρέιλερ. Επίσης, μην μεταφέρετε το υδροσκάφος με τον πόλο πηδαλιουχίας ανεβασμένο. Διαφορετικά, μπορεί να προκληθεί ζημιά στον πόλο πηδαλιουχίας. Να τυλίγετε με πετσέτες ή πανιά τα σχοινιά ή τους ιμάντες πρόσδεσης στα σημεία επαφής τους με τη λέμβο του

Απαιτήσεις λειτουργίας και χειρισμού

υδροσκάφους, ώστε να αποφεύγονται
γρατζουνιές ή φθορές. [RCJ00633]

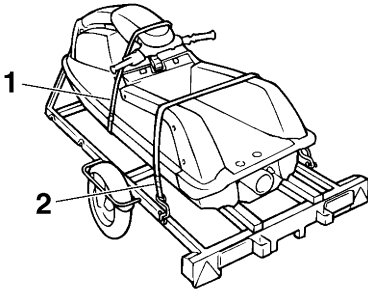

- 1 Λαστιχένιο σχοινί
- 2 Ιμάντας πρόσδεσης

Λειτουργία την πρώτη φορά

RJU32757

Στρώσιμο κινητήρα

RCJ00432

ΠΡΟΣΟΧΗ

Αν δεν ακολουθήσετε τη διαδικασία για το στρώσιμο του κινητήρα, ενδέχεται να μειωθεί η διάρκεια ζωής του κινητήρα ή ακόμα και να προκληθούν σοβαρές ζημιές στον κινητήρα.

Το στρώσιμο του κινητήρα είναι σημαντικό καθώς επιτρέπει στα διάφορα εξαρτήματα του κινητήρα να ρυθμιστούν με τις κατάλληλες ανοχές για σωστή λειτουργία. Αυτό εξασφαλίζει την κατάλληλη απόδοση και παρατείνει τη διάρκεια ζωής των εξαρτημάτων.

Για να στρώσετε τον κινητήρα:

- (1) Γεμίστε το ρεζερβουάρ με καύσιμο που περιέχει λάδι σε αναλογία 25:1 (καύσιμο/λάδι). (Βλ. σελίδα 29 “Ανάμιξη καυσίμου και λαδιού” και “Γέμισμα του ρεζερβουάρ” για πληροφορίες σχετικά με το γέμισμα του ρεζερβουάρ.)
- (2) Καθελκύστε το υδροσκάφος και βάλτε μπροστά τον κινητήρα. (Βλ. σελίδα 44 για πληροφορίες σχετικά με την εκκίνηση του κινητήρα.)
- (3) Στα πρώτα 5 λεπτά οδηγήστε με τον κινητήρα στο ρελαντί.
- (4) Στο πρώτο γέμισμα καυσίμου, πιέστε αργά το χειρόγκαζο και οδηγήστε με γκάζι μέχρι τα 3/4 το ανώτατο.
- (5) Γεμίστε ακόμα μία φορά το ρεζερβουάρ με καύσιμο που περιέχει λάδι σε αναλογία 25:1 (καύσιμο/λάδι) και μετά οδηγήστε με τον κινητήρα σε οποιεσδήποτε στροφές.

Όταν ολοκληρωθεί το στρώσιμο του κινητήρα, γεμίστε το ρεζερβουάρ με καύσιμο που περιέχει λάδι σε αναλογία 50:1 (καύσιμο/λάδι). Μπορείτε να χρησιμοποιήσετε το υδροσκάφος κανονικά.

Ελεγχοι πριν απο τη λειτουργια

RJU31982

RWJ00412

ΠΡΟΕΙΔΟΠΟΙΗΣΗ

Η παράλειψη της κατάλληλης επιθεώρησης ή συντήρησης του υδροσκάφους, αυξάνει την πιθανότητα πρόκλησης ατυχήματος ή ζημιάς του υδροσκάφους. Μην χειρίζεστε το υδροσκάφος, εάν εντοπίσετε κάποιο πρόβλημα. Εάν κάποιο πρόβλημα δεν επιδιορθωθεί με τις διαδικασίες που περιγράφονται στο παρόν εγχειρίδιο, αναθέστε τον έλεγχο του υδροσκάφους σε κάποιον αντιπρόσωπο της Yamaha.

RJU41234

Λίστα ελέγχων πριν από τη λειτουργία

Πριν χρησιμοποιήσετε αυτό το υδροσκάφος, διενεργήστε οπωσδήποτε τους ελέγχους που αναφέρονται στην ακόλουθη λίστα ελέγχων.

ΑΝΤΙΚΕΙΜΕΝΟ	ΕΛΕΓΧΟΙ ΡΟΥΤΙΝΑΣ	ΣΕΛΙΔΑ
ΕΛΕΓΧΟΙ ΠΡΙΝ ΑΠΟ ΤΗΝ ΚΑΘΕΛΚΥΣΗ		
Χώρος κινητήρα	Αερίστε το χώρο του κινητήρα. Ελέγξτε μέσα στο χώρο του κινητήρα για τυχόν ζημίες.	36
Σύστημα τροφοδοσίας καυσίμου	Ελέγξτε το σύστημα τροφοδοσίας καυσίμου για διαρροές. Ελέγξτε τη στάθμη καυσίμου στο ρεζερβουάρ καυσίμου.	37
Διαχωριστής νερού	Ελέγξτε το διαχωριστή νερού για τυχόν παρουσία νερού.	37
Μονάδα κινητήρα	Ελέγξτε εξωτερικά τη μονάδα κινητήρα για τυχόν ζημίες.	37
Σεντινόνερα	Ελέγξτε το χώρο του κινητήρα για σεντινόνερα.	37
Μπαταρία	Ελέγξτε τις συνδέσεις της μπαταρίας και τη στάθμη του ηλεκτρολύτη.	37
Σύστημα πηδαλιουχίας	Ελέγξτε τη σωστή λειτουργία του συστήματος πηδαλιουχίας.	38
Χειρόγκαζο	Ελέγξτε τη σωστή λειτουργία του χειρόγκαζου. Ελέγξτε το τζόγο του χειρόγκαζου.	39
Κορδόνι ασφαλείας του κινητήρα (αναδέτης)	Ελέγξτε το κορδόνι ασφαλείας του κινητήρα (αναδέτη) για τυχόν ζημίες.	40
Διακόπτες	Ελέγξτε εάν λειτουργούν σωστά ο διακόπτης εκκίνησης, ο διακόπτης σταματήματος και ο διακόπτης ασφαλείας του κινητήρα.	40
Σάκος μικροαντικειμένων	Ελέγξτε το σακίδιο αποθήκευσης για τυχόν ζημίες και για ενδεχόμενη παρουσία νερού. Ελέγξτε εάν το σακίδιο αποθήκευσης είναι σωστά τοποθετημένο.	41
Κουτί πυροσβεστήρα	Ελέγξτε το κουτί του πυροσβεστήρα για τυχόν ζημιά.	41
Πυροσβεστήρας	Ελέγξτε την κατάσταση του πυροσβεστήρα.	41
Εξοπλισμός ασφάλειας	Βεβαιωθείτε ότι υπάρχει στο υδροσκάφος εξοπλισμός ασφάλειας που ανταποκρίνεται στους ισχύοντες κανονισμούς.	41
Λέμβος και κατάστρωμα	Ελέγξτε τη λέμβο και το κατάστρωμα για τυχόν ζημίες.	41

Ελεγχοι πριν απο τη λειτουργια

ΑΝΤΙΚΕΙΜΕΝΟ	ΕΛΕΓΧΟΙ ΡΟΥΤΙΝΑΣ	ΣΕΛΙΔΑ
Στόμιο εισροής νερού εκτόξευσης	Ελέγξτε το στόμιο εισροής νερού εκτόξευσης για τυχόν ζημιές και αν έχει βουλώσει.	41
Καπό	Ελέγξτε αν το καπό είναι καλά κλεισμένο.	41
ΕΛΕΓΧΟΙ ΜΕΤΑ ΤΗΝ ΚΑΘΕΛΚΥΣΗ		
Στόμιο εξόδου νερού ψύξης	Ελέγξτε ότι εξέρχεται νερό από το στόμιο εξόδου νερού ψύξης ενόσω ο κινητήρας λειτουργεί.	42

ΣΗΜΕΙΩΣΗ:

Για εξασφάλιση της ασφάλειας και της αξιοπιστίας του υδросκάφους, θα πρέπει να διενεργούνται έλεγχοι πριν από τη λειτουργία κάθε φορά που χρησιμοποιείται το υδροςκάφος.

Ελεγχος πριν απο τη λειτουργία

RJU32282

Σημεία ελέγχου πριν από τη λειτουργία

RJU40686

Έλεγχος πριν από την καθέλκυση

Διενεργήστε τους ελέγχους πριν από την καθέλκυση, οι οποίοι αναφέρονται στη λίστα ελέγχων πριν από τη λειτουργία, με το υδροσκάφος στην ξηρά.

Για να διενεργήσετε τους ελέγχους πριν από την καθέλκυση:

- (1) Αφαιρέστε το καπό. (Βλ. σελίδα 24 για τις διαδικασίες αφαίρεσης και τοποθέτησης του καπό.)
- (2) Διενεργήστε τους ελέγχους και βεβαιωθείτε ότι δεν υπάρχουν εξαρτήματα που δυσλειτουργούν ούτε τυχόν άλλα προβλήματα.
- (3) Αφού ολοκληρώσετε αυτούς τους ελέγχους, τοποθετήστε το καπό στην αρχική του θέση.

RJU32334

Έλεγχος χώρου κινητήρα

RWJ00462

ΠΡΟΕΙΔΟΠΟΙΗΣΗ

Αν ο χώρος του κινητήρα πάψει να αερίζεται, υπάρχει κίνδυνος πυρκαγιάς ή έκρηξης. Μην θέσετε σε λειτουργία τον κινητήρα, αν υπάρχει διαρροή καυσίμου.

Αερίστε το χώρο του κινητήρα. Αφήστε ανοιχτό το χώρο κινητήρα για μερικά λεπτά ώστε να διαφύγουν τυχόν αναθυμιάσεις καυσίμου.

Βεβαιωθείτε ότι δεν υπάρχουν ζημιές μέσα στο χώρο του κινητήρα.

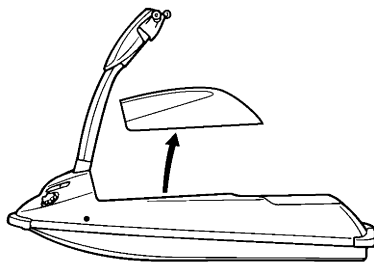

RJU34208

Έλεγχος συστήματος τροφοδοσίας καυσίμου

RWJ00382

ΠΡΟΕΙΔΟΠΟΙΗΣΗ

Τυχόν διαρροή καυσίμου μπορεί να προκαλέσει φωτιά ή έκρηξη.

- Ελέγχετε τακτικά για διαρροή καυσίμου.
- Εάν εντοπιστεί διαρροή καυσίμου, το σύστημα τροφοδοσίας καυσίμου πρέπει να επισκευαστεί από εξειδικευμένο μηχανικό. Τυχόν εσφαλμένες εργασίες επισκευής μπορούν να καταστήσουν μη ασφαλή το χειρισμό του υδροσκάφους.

Βεβαιωθείτε ότι δεν υπάρχει ζημία, διαρροή ή άλλο πρόβλημα στο σύστημα τροφοδοσίας καυσίμου.

Ελέγξτε:

- Το καρμπυρατέρ για διαρροή
- Το καπάκι και το παρέμβυσμα στομίου γέμισης καυσίμου για τυχόν ζημιές
- Το καύσιμο στο ρεζερβουάρ καυσίμου για την ύπαρξη νερού και ακαθαρσιών
- Το ρεζερβουάρ καυσίμου για τυχόν ζημιά και διαρροή
- Τους ελαστικούς σωλήνες καυσίμου και ρακόρ για τυχόν ζημιά και διαρροή
- Το φίλτρο καυσίμου για διαρροή
- Τη στρόφιγγα καυσίμου για διαρροή

Ελεγχοι πριν απο τη λειτουργια

- Το σωλήνα εξαέρωσης του ρεζερβουάρ καυσίμου για τυχόν ζημία και διαρροή

Εκτόνωση της πίεσης στο ρεζερβουάρ καυσίμου

Πριν από κάθε χρήση να εκτονώνετε την πίεση στο ρεζερβουάρ καυσίμου.

Για να εκτονώσετε την πίεση στο ρεζερβουάρ καυσίμου:

- (1) Ξεσφίζετε αργά το καπάκι στοίμιου γέμισης καυσίμου και αφαιρέστε το για να εκτονωθεί η πίεση που υπάρχει ενδεχομένως στο ρεζερβουάρ καυσίμου.

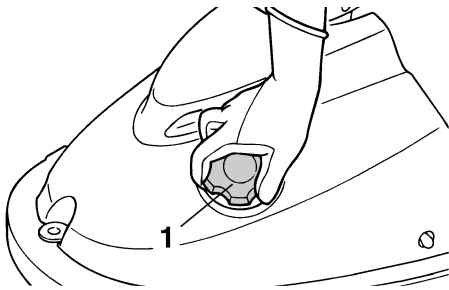

1 Καπάκι στοίμιου γέμισης καυσίμου

- (2) Τοποθετήστε σταθερά το καπάκι στοίμιου γέμισης καυσίμου σφίγγοντάς το μέχρι τέρμα.

RJU32365

Έλεγχος στάθμης καυσίμου

Ελέγξτε τη στάθμη καυσίμου στο ρεζερβουάρ καυσίμου.

Προσθέστε καύσιμο, αν είναι απαραίτητο. (Βλ. σελίδα 29 για πληροφορίες σχετικά με το γέμισμα του ρεζερβουάρ καυσίμου.)

RJU32424

Έλεγχος διαχωριστή νερού

Βεβαιωθείτε ότι ο διαχωριστής νερού δεν έχει συλλέξει νερό. Αν ο διαχωριστής νερού έχει συλλέξει νερό, αδειάστε τον. (Βλ. σελίδα 22 για

πληροφορίες σχετικά με την αποστράγγιση του διαχωριστή νερού.)

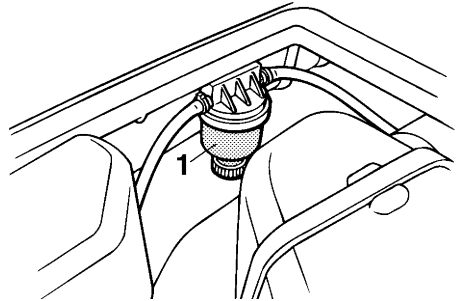

1 Διαχωριστής νερού

RJU40182

Έλεγχος μονάδας κινητήρα

Ελέγξτε εξωτερικά τη μονάδα κινητήρα για τυχόν ζημιές ή άλλο πρόβλημα.

RJU41012

Έλεγχος για σεντινόερα

Βεβαιωθείτε ότι δεν έχουν συλλεχθεί σεντινόερα στο χώρο του κινητήρα. Αν έχουν συλλεχθεί σεντινόερα στο χώρο του κινητήρα, σκουπίστε τα με ένα στεγνό πανί. **ΠΡΟΣΟΧΗ: Αν υπάρχει υπερβολική ποσότητα νερού στο χώρο κινητήρα, το νερό μπορεί να πεταχτεί μέσα στον κινητήρα και να προκαλέσει σοβαρή βλάβη.** [RCJ00342]

RJU32485

Έλεγχος μπαταρίας

Βεβαιωθείτε ότι οι πόλοι και ο σωλήνας εξαέρωσης της μπαταρίας δεν έχουν υποστεί ζημία και ότι τα καλώδια και ο σωλήνας εξαέρωσης της μπαταρίας είναι συνδεδεμένα σωστά. **ΠΡΟΕΙΔΟΠΟΙΗΣΗ! Εάν ο ελαστικός σωλήνας εξαέρωσης είναι κατεστραμμένος,**

Ελεγχοι πριν απο τη λειτουργια

βουλωμένος ή δεν έχει συνδεθεί σωστά, μπορεί να προκληθεί πυρκαγιά ή έκρηξη. [RWJ00452]

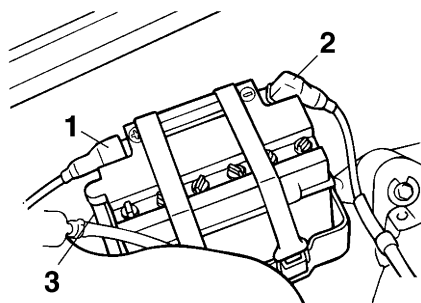

- 1 Θετικός (+) πόλος μπαταρίας: Κόκκινο καλώδιο
- 2 Αρνητικός (-) πόλος μπαταρίας: Μαύρο καλώδιο
- 3 Σωλήνας εξαέρωσης

Βεβαιωθείτε ότι η στάθμη του ηλεκτρολύτη είναι μεταξύ των ενδείξεων ανώτατης και της κατώτατης στάθμης. **ΠΡΟΕΙΔΟΠΟΙΗΣΗ! Μην χρησιμοποιείτε ποτέ το υδροσκάφος εάν η μπαταρία δεν έχει αρκετή ισχύ για να πάρει μπροστά ο κινητήρας ή εάν εμφανίζει σημάδια μειωμένης ισχύος. Τυχόν απώλεια ισχύος από τη μπαταρία μπορεί να έχει σοβαρές συνέπειες και να μείνετε αβοήθητος στη θάλασσα.** [RWJ01241]

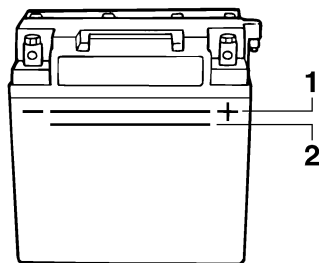

- 1 Σημάδι ανώτατης στάθμης
- 2 Σημάδι κατώτατης στάθμης

Βεβαιωθείτε ότι η μπαταρία είναι καλά στερεωμένη στη θέση της.

RJU32614

Έλεγχοι συστήματος πηδαλιουχίας

Περιστρέψτε τις χειρολαβές του τιμονιού μερικές φορές δεξιά και αριστερά για να βεβαιωθείτε ότι ο χειρισμός τους είναι ομαλός και απρόσκοπτος καθ' όλη τη διαδρομή τους, καθώς και ότι ο τζόγος τους δεν είναι υπερβολικά μεγάλος.

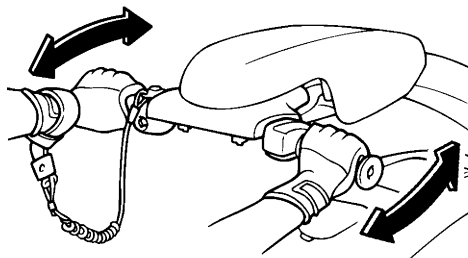

Περιστρέψτε τις χειρολαβές του τιμονιού τέρμα δεξιά και αριστερά για να βεβαιωθείτε ότι το ακροφύσιο πηδαλιουχίας κινείται καθώς περιστρέφονται οι χειρολαβές, καθώς και ότι δεν υπάρχει διαφορά μεταξύ των θέσεων τέρμα δεξιά

Ελεγχοι πριν απο τη λειτουργια

και τέρμα αριστερά του ακροφυσίου πηδαλιουχίας.

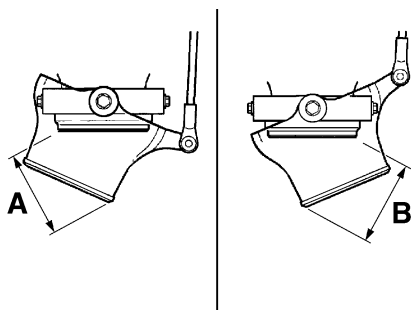
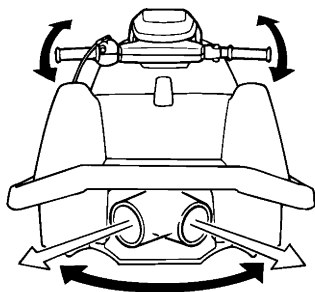

Διαφορά μεταξύ των τέρμα θέσεων του ακροφυσίου πηδαλιουχίας (αποστάσεις A και B):

Το ανώτατο 5 mm (0.20 in)

RJU32623

Έλεγχος πόλου πηδαλιουχίας

Μετακινήστε πάνω-κάτω τον πόλο πηδαλιουχίας μερικές φορές για να βεβαιωθείτε ότι ο χειρισμός του είναι ομαλό και απρόσκοπτος καθ' όλη τη διαδρομή του, καθώς και ότι ο τζόγος του δεν είναι

υπερβολικά μεγάλος. Βεβαιωθείτε, επίσης, ότι ο πόλος πηδαλιουχίας δεν έχει πλευρικό τζόγο.

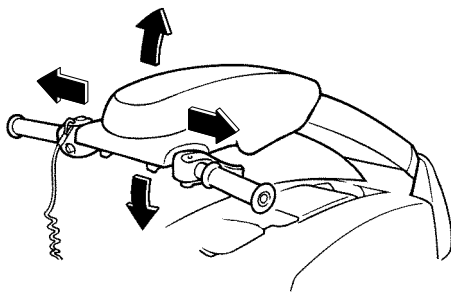

RJU32595

Έλεγχος χειρόγκαζου

Χειριστείτε το χειρόγκαζο μερικές φορές για να βεβαιωθείτε ότι ο χειρισμός του είναι ομαλός σε ολόκληρη τη διαδρομή του. Επίσης, βεβαιωθείτε ότι το χειρόγκαζο επιστρέφει αυτόματα στην πλήρως κλειστή θέση του (ρελαντί) όταν το αφήσετε.

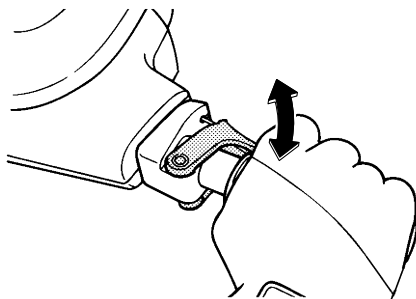

Ελεγχοι πριν απο τη λειτουργια

Βεβαιωθείτε ότι το χειρόγαζο έχει το σωστό τζόγο όταν βρίσκεται στην πλήρως κλειστή θέση (ρελαντί).

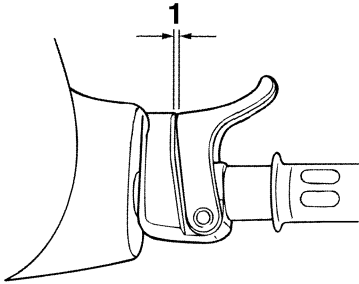

1 Τζόγος χειρόγκαζου

Τζόγος χειρόγκαζου:
7.0–10.0 mm (0.28–0.39 in)

RJU32664

Έλεγχος κορδονιού ασφαλείας του κινητήρα (αναδέτης)

Βεβαιωθείτε ότι το κορδόνι ασφαλείας του κινητήρα (αναδέτης) δεν έχει υποστεί ζημιά. Εάν το κορδόνι έχει υποστεί ζημιά, αντικαταστήστε το. **ΠΡΟΕΙΔΟΠΟΙΗΣΗ!** Μην επιχειρείτε ποτέ να επιδιορθώσετε το κορδόνι ασφαλείας του κινητήρα (αναδέτη) ή να το δέσετε. Το κορδόνι ασφαλείας του κινητήρα (αναδέτης) μπορεί να μην τραβηχτεί όταν ο χειριστής πέσει στο νερό, με αποτέλεσμα το υδροσκάφος να συνεχίσει την πορεία του και να προκληθεί ατύχημα. [RWJ01221]

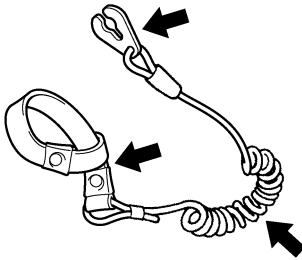

RJU41021

Έλεγχοι διακοπών

RCJ01361

ΠΡΟΣΟΧΗ

Μην αφήνετε τον κινητήρα να λειτουργήσει στη ξηρά για περισσότερα από 15 δευτερόλεπτα χωρίς την παροχή νερού. Διαφορετικά, ο κινητήρας μπορεί να υπερθερμανθεί.

Ελέγξτε εάν λειτουργούν σωστά ο διακόπτης εκκίνησης, ο διακόπτης σταματήματος και ο διακόπτης ασφαλείας του κινητήρα. (Ανατρέξτε στις σελίδες 19 έως 19 για πληροφορίες σχετικά με τη λειτουργία κάθε διακόπτη.)

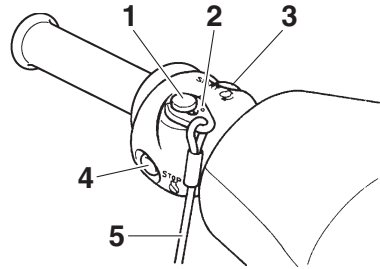

- 1 Διακόπτης ασφαλείας του κινητήρα
- 2 Ασφάλεια
- 3 Διακόπτης εκκίνησης
- 4 Διακόπτης σταματήματος κινητήρα
- 5 Κορδόνι ασφαλείας του κινητήρα (αναδέτης)

Για να ελέγξετε τη λειτουργία των διακοπών:

- (1) Πατήστε το διακόπτη εκκίνησης για να βεβαιωθείτε ότι ο κινητήρας παίρνει μπροστά.
- (2) Μόλις ο κινητήρας αρχίσει να λειτουργεί, πατήστε το διακόπτη σταματήματος του κινητήρα για να βεβαιωθείτε ότι ο κινητήρας σταματά αμέσως.
- (3) Βάλτε ξανά μπροστά τον κινητήρα και, στη συνέχεια, τραβήξτε το κορδόνι ασφαλείας του κινητήρα (αναδέτη) για να βγάλετε την ασφάλεια από το διακόπτη ασφαλείας του

Ελεγχοι πριν απο τη λειτουργια

κινητήρα και να βεβαιωθείτε ότι ο κινητήρας σταματά αμέσως.

RJU41211

Έλεγχος σακιδίου αποθήκευσης

Βεβαιωθείτε ότι το σακίδιο αποθήκευσης δεν έχει υποστεί ζημία και ότι δεν έχει συλλεχθεί νερό στο εσωτερικό του σακιδίου. Επίσης, βεβαιωθείτε ότι το σακίδιο αποθήκευσης είναι στερεωμένο σταθερά. (Βλ. σελίδα 25 για πληροφορίες σχετικά με το σακίδιο αποθήκευσης.)

RJU41072

Έλεγχοι θήκης πυροσβεστήρα

Βεβαιωθείτε ότι η θήκη πυροσβεστήρα δεν έχει υποστεί ζημία και ότι είναι στερεωμένη σταθερά. (Βλ. σελίδα 26 για πληροφορίες σχετικά με τη θήκη πυροσβεστήρα.)

RJU32504

Έλεγχος πυροσβεστήρα

Βεβαιωθείτε ότι στο σκάφος υπάρχει ένας γεμάτος πυροσβεστήρας.

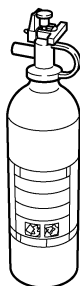

Για να ελέγξετε τον πυροσβεστήρα, ακολουθήστε τις οδηγίες του κατασκευαστή του. Ο πυροσβεστήρας πρέπει να βρίσκεται πάντοτε στη θήκη.

Πρέπει να έχετε πάντα πυροσβεστήρα στο σκάφος. Ο βασικός εξοπλισμός αυτού του υδροσκάφους δεν περιλαμβάνει πυροσβεστήρα. Αν δεν έχετε πυροσβεστήρα, απευθυνθείτε στον αντιπρόσωπο της Yamaha ή σε έναν αντιπρόσωπο πυροσβεστήρων για να αποκτήσετε έναν με τις σωστές προδιαγραφές.

RJU40122

Έλεγχος εξοπλισμού ασφάλειας

Βεβαιωθείτε ότι υπάρχει στο υδροσκάφος εξοπλισμός ασφάλειας που ανταποκρίνεται στους ισχύοντες κανονισμούς.

RJU32353

Έλεγχος λέμβου και καταστρώματος

Ελέγξτε τη λέμβο και το κατάστρωμα για τυχόν ζημιές ή άλλο πρόβλημα.

RJU32657

Έλεγχοι στομίου εισροής νερού εκτόξευσης

Βεβαιωθείτε ότι το στόμιο εισροής νερού εκτόξευσης δεν έχει υποστεί ζημία και ότι δεν έχει βουλώσει με φύκια ή ακαθαρσίες. Εάν το στόμιο εισροής νερού εκτόξευσης είναι φραγμένο, καθαρίστε το. (Βλ. σελίδα 74 για πληροφορίες σχετικά με το στόμιο εισροής νερού εκτόξευσης.)

RJU40703

Έλεγχος καπó

Βεβαιωθείτε ότι το καπό είναι καλά κλεισμένο. (Βλ. σελίδα 24 για πληροφορίες σχετικά με το καπό.)

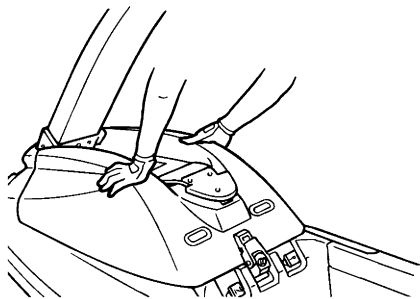

RJU40146

Έλεγχοι μετά την καθέλκυση

Διενεργήστε τους ελέγχους μετά την καθέλκυση, οι οποίοι αναφέρονται στη λίστα ελέγχων πριν από τη λειτουργία, με το υδροσκάφος στο νερό και τον κινητήρα σε λειτουργία.

Για να διενεργήσετε τους ελέγχους μετά την καθέλκυση:

- (1) Καθελκύστε το υδροσκάφος. (Βλ. σελίδα 44 για πληροφορίες σχετικά με την καθέλκυση του υδροσκάφους.)

- (2) Διενεργήστε τους ελέγχους και βεβαιωθείτε ότι δεν υπάρχουν εξαρτήματα που δυσλειτουργούν ούτε τυχόν άλλα προβλήματα.

RJU40553

Έλεγχος στομίων εξόδου νερού ψύξης

Βεβαιωθείτε ότι εξέρχεται νερό από το στόμιο εξόδου νερού ψύξης ενόσω ο κινητήρας λειτουργεί. (Βλ. σελίδα 22 για πληροφορίες σχετικά με το στόμιο εξόδου νερού ψύξης.)

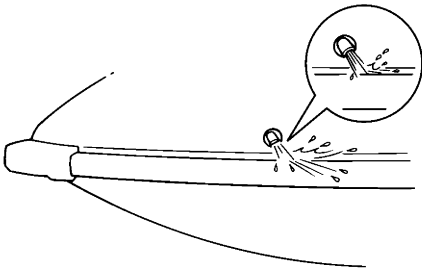

RJU32903

Χειρισμός του υδροσκάφους

RWJ00511

ΠΡΟΕΙΔΟΠΟΙΗΣΗ

Πριν χρησιμοποιήσετε το υδροσκάφος, εξοικειωθείτε με όλα τα χειριστήρια. Συμβουλευτείτε έναν αντιπρόσωπο της Yamaha σχετικά με κάθε χειριστήριο ή λειτουργία που δεν έχετε κατανοήσει πλήρως. Εάν δεν έχετε κατανοήσει πλήρως πώς λειτουργούν τα χειριστήρια, υπάρχει κίνδυνος να προκληθεί ατύχημα ή να μην μπορέσετε να αποφύγετε ένα ατύχημα.

RJU32924

Γνωρίστε το υδροσκάφος σας

Ο χειρισμός του υδροσκάφους απαιτεί ικανότητες που αποκτώνται με πρακτική εξάσκηση για ένα ορισμένο χρονικό διάστημα. Αφιερώστε τον απαραίτητο χρόνο για να εξοικειωθείτε πλήρως με τις βασικές τεχνικές πριν προσπαθήσετε να κάνετε δυσκολότερους ελιγμούς.

Ο χειρισμός του νέου σας υδροσκάφους μπορεί να είναι μια πολύ ευχάριστη δραστηριότητα που θα σας προσφέρει πολλές ώρες διασκέδασης. Ωστόσο, είναι πολύ σημαντικό να εξοικειωθείτε με τη λειτουργία του υδροσκάφους, ώστε να αποκτήσετε την απαραίτητη επιδεξιότητα που εγγυάται την ασφαλή πλεύση.

Πριν χρησιμοποιήσετε αυτό το υδροσκάφος, διαβάστε το παρόν εγχειρίδιο ιδιοκτητή/χειριστή, τον Οδηγό Πρακτικής Εξάσκησης Πλεύσης, την καρτέλα με τις Οδηγίες πλεύσης και όλες τις ετικέτες που υπάρχουν στο υδροσκάφος. Δώστε ιδιαίτερη προσοχή στις πληροφορίες ασφαλείας που ξεκινούν από τη σελίδα 8. Αυτές οι πληροφορίες θα σας βοηθήσουν να κατανοήσετε καλύτερα το υδροσκάφος και τη λειτουργία του.

Υπενθύμιση: Το υδροσκάφος αυτό έχει σχεδιαστεί για να μεταφέρει αποκλειστικά και μόνο το χειριστή. Δεν πρέπει ποτέ να υπάρχει περισσότερο από ένα άτομο στο υδροσκάφος.

RJU32985

Εκμάθηση χειρισμού του υδροσκάφους

Πριν το χειρισμό του υδροσκάφους, θα πρέπει να εκτελείτε πάντα τους ελέγχους πριν από τη λειτουργία, οι οποίοι αναγράφονται στη σελίδα 34. Ο λίγος χρόνος που θα δαπανήσετε για τον έλεγχο του υδροσκάφους θα σας ανταμείψει με πρόσθετη ασφάλεια και αξιοπιστία.

Πριν το χειρισμό του υδροσκάφους, θα πρέπει να γνωρίζετε τους τοπικούς ισχύοντες νόμους.

Κινείστε αμυντικά με ταχύτητες ασφαλείας και διατηρείτε απόσταση ασφαλείας από άτομα, αντικείμενα και άλλα υδροσκάφη. Για να εξασκηθείτε στους ελιγμούς, επιλέξτε μια μεγάλη περιοχή στην οποία υπάρχει καλή ορατότητα και αραιή κίνηση σκαφών.

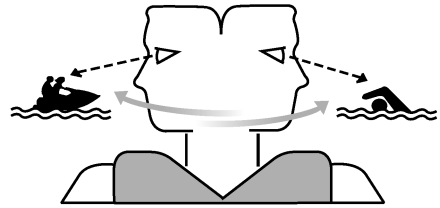

Χρησιμοποιείτε το σύστημα συντρόφου—να χειρίζεστε το σκάφος έχοντας κάποιον δίπλα σας. Ελέγχετε συνεχώς εάν υπάρχουν άτομα, αντικείμενα ή άλλα υδροσκάφη γύρω σας. Να είστε σε ετοιμότητα για τυχόν συνθήκες που καθιστούν δυσδιάκριτη την παρουσία σας ή που σας εμποδίζουν να δείτε τους άλλους.

Θα πρέπει να πιάνετε τις χειρολαβές τιμονιού σφιχτά και να μπορείτε να σταθείτε όρθιοι ή γονατιστοί γρήγορα. Όταν το υδροσκάφος κινείται, θα πρέπει να διατηρείτε τα πόδια ή τα γόνατά σας πάνω στο δάπεδο πλεύσης.

RJU33172

Θέσεις χειρισμού

Αφού ξεκινήσετε, μπορείτε να αποφασίσετε αν θα γονατίσετε ή αν θα σταθείτε όρθιος, ανάλογα με

την ταχύτητα του υδροσκάφους, το βαθμό επιδεξιότητας και τις προτιμήσεις σας. Ακολουθούν ορισμένες οδηγίες.

Γονατιστή θέση

Είναι πιο εύκολο να διατηρήσετε την ισορροπία σας όταν είστε σε γονατιστή παρά σε όρθια θέση. Η θέση αυτή συνιστάται όταν κινείστε με ταχύτητες υπο-πλαναρίσματος. (Σε ταχύτητες υπο-πλαναρίσματος δημιουργούνται απόνερα, το υδροσκάφος όμως κινείται κυρίως διασχίζοντας το νερό παρά περνώντας πάνω από αυτό.)

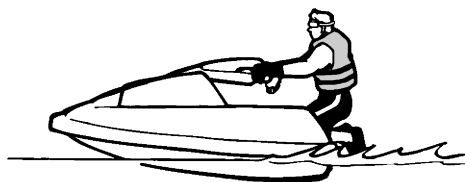

Σε πολύ χαμηλές ταχύτητες, μπορεί να χρειαστεί να στηρίξετε το επάνω μέρος του σώματός σας με τους αγκώνες πάνω στα περιτόνια, έχοντας τα πόδια σας μέσα στο νερό.

Όρθια θέση

Όταν αρχίσετε να χειρίζεστε άνετα το υδροσκάφος σε γονατιστή θέση, δοκιμάστε να σηκωθείτε όρθιος καθώς το υδροσκάφος αναπτύσσει ταχύτητα. Το υδροσκάφος ισορροπεί πιο εύκολα όσο αυξάνει η ταχύτητα, επειδή η δύναμη προώσεως παρέχει σταθερότητα και κατευθυντικό έλεγχο. Όταν κινείστε αργά ή ετοιμάζεστε να σταματήσετε, ίσως χρειαστεί να

γονατίσετε ξανά για να διατηρήσετε την ισορροπία σας.



RJU32822

Καθέλκυση του υδροσκάφους

Βεβαιωθείτε ότι δεν υπάρχουν εμπόδια γύρω σας όταν καθελκύετε το υδροσκάφος.

Αν το υδροσκάφος καθελκύεται από τρέιλερ, κάποιος θα πρέπει να φροντίζει ώστε το υδροσκάφος να μην σπρώχνεται από τα κύματα προς το τρέιλερ.

Αφού βάλετε το υδροσκάφος στο νερό, γυρίστε το έτσι ώστε η πλώρη του να είναι στραμμένη προς την κατεύθυνση που θέλετε να πάτε.

RJU32836

Εκκίνηση του κινητήρα στο νερό

RWJ01521

ΠΡΟΕΙΔΟΠΟΙΗΣΗ

Μην ανοίγετε το γκάζι εάν υπάρχουν άτομα στο πίσω μέρος του υδροσκάφους. Σβήστε τον κινητήρα ή αφήστε τον να λειτουργεί στο ρελαντί. Το νερό και οι ακαθαρσίες που εξέρχονται από το ακροφύσιο πηδαλιονχίας ενδέχεται να προκαλέσουν σοβαρό τραυματισμό.

Για να βάλετε μπροστά τον κινητήρα:

- (1) Μετακινήστε το υδροσκάφος σε μέρος χωρίς φύκια ή ακαθαρσίες και με βάθος τουλάχιστον 60 cm (2 ft) από το κάτω μέρος του υδροσκάφους. **ΠΡΟΣΟΧΗ:** Μην επιτρέψετε ποτέ τον κινητήρα να λειτουργήσει σε νερά με βάθος μικρότερο των 60 cm (2 ft), διαφορετικά ενδέχεται να

Λειτουργία

αναρροφηθούν κροκάλες ή άμμος από το στόμιο εισροής νερού εκτόξευσης, με αποτέλεσμα να προκληθεί ζημιά στην πτερωτή και υπερθέρμανση του κινητήρα.

[RCJ00473]

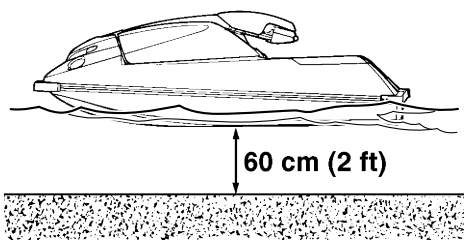

- (2) Γυρίστε τον διακόπτη καυσίμου στη θέση “ON”.

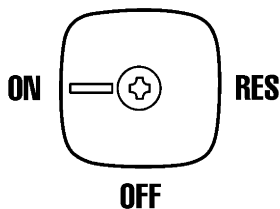

- (3) Δέστε το κορδόνι ασφαλείας του κινητήρα (αναδέτης) στον αριστερό καρπό σας και, στη συνέχεια, τοποθετήστε την ασφάλεια στο διακόπτη ασφαλείας του κινητήρα. (Βλ. σελίδα 19 για πληροφορίες σχετικά με το χειρισμό του διακόπτη ασφαλείας του κινητήρα.) **ΠΡΟΕΙΔΟΠΟΙΗΣΗ!** Ελέγξτε εάν το κορδόνι ασφαλείας του κινητήρα (αναδέτης) είναι σωστά συνδεδεμένο. Εάν το κορδόνι ασφαλείας του κινητήρα (αναδέτης) δεν είναι σωστά συνδεδεμένο, μπορεί να μην τραβηχτεί όταν ο χειριστής πέσει στο νερό, με αποτέλεσμα το

υδροσκάφος να συνεχίσει την πορεία του και να προκληθεί ατύχημα. [RWJ00582]

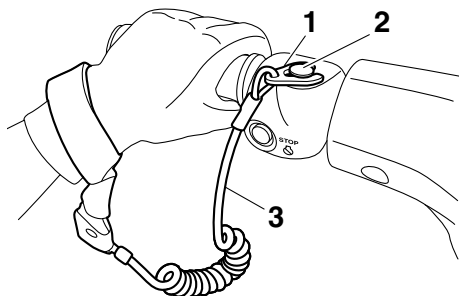

- 1 Ασφάλεια
2 Διακόπτης ασφαλείας του κινητήρα
3 Κορδόνι ασφαλείας του κινητήρα (αναδέτης)

- (4) Τραβήξτε το κουμπί τσοκ προς τα έξω μέχρι το τέρμα, για την εκκίνηση ενός κρούου κινητήρα.

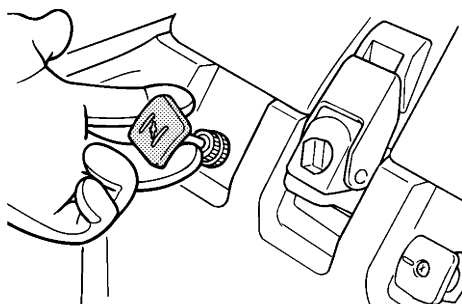

ΣΗΜΕΙΩΣΗ:

Το τσοκ δεν θα πρέπει να χρησιμοποιείται όταν ο κινητήρας είναι ζεστός.

- (5) Πιέζοντας ελαφρώς χειρόγκαζο, πατήστε το διακόπτη εκκίνησης (πράσινο κουμπί) για να βάλετε μπροστά τον κινητήρα. (Βλ. σελίδα 19 για πληροφορίες σχετικά με το χειρισμό του διακόπτη εκκίνησης.) **ΠΡΟΕΙΔΟΠΟΙΗΣΗ!** Μην ανοίγετε πολύ το γκάζί όταν βάζετε τον κινητήρα σε λειτουργία, διαφορετικά το υδροσκάφος θα επιταχύνει απότομα. Αυτό μπορεί να

προκαλέσει σύγκρουση ή πτώση του χειριστή στο νερό. [RWJ00592]

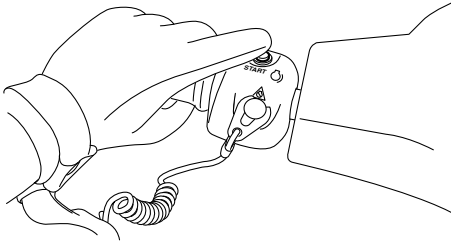

(6) Αφού ζεσταθεί ο κινητήρας, σπρώξτε το τσοκ στην αρχική του θέση.

ΣΗΜΕΙΩΣΗ:

Αν ξεχάσετε το τσοκ τραβηγμένο, ο κινητήρας θα σβήσει.

RJU32863

Σταμάτημα του κινητήρα

Αφήστε το χειρόγκαζο και μετά πιάστε το διακόπτη σταματήματος του κινητήρα (κόκκινο κουμπί) για να σταματήσει ο κινητήρας.

ΠΡΟΕΙΔΟΠΟΙΗΣΗ! Για να στρίψετε πρέπει να δώσετε γκάζι. Το σβήσιμο του κινητήρα μπορεί να έχει ως αποτέλεσμα τη σύγκρουση με κάποιο εμπόδιο που προσπαθείτε να αποφύγετε. Η σύγκρουση μπορεί να οδηγήσει σε σοβαρό τραυματισμό ή θάνατο. [RWJ00602]

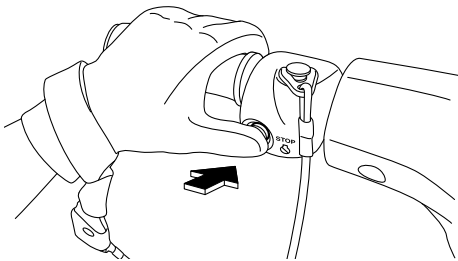

RJU32873

Αποβίβαση από το υδροσκάφος

Για να αποβιβαστείτε από το υδροσκάφος, βγάλτε την ασφάλεια από το κορδόνι ασφαλείας του

κινητήρα για να αποτρέψετε ενδεχόμενη ακούσια εκκίνηση ή μη εξουσιοδοτημένη χρήση του υδροσκάφους από παιδιά ή άλλα άτομα.

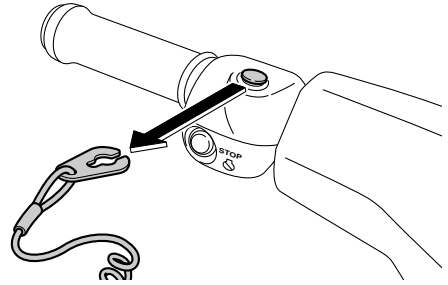

RJU41172

Χειρισμός του υδροσκάφους

Όταν ο κινητήρας λειτουργεί, το υδροσκάφος θα κινηθεί προς τα εμπρός με ταχύτητα συρτής ακόμα και αν το χειρόγκαζο βρίσκεται στην πλήρως κλειστή θέση (ρελαντί).

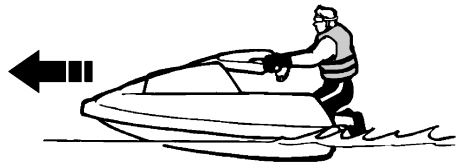

RJU33244

Στροφή του υδροσκάφους

RWJ00762

ΠΡΟΕΙΔΟΠΟΙΗΣΗ

- Μην αφήνετε το χειρόγκαζο όταν προσπαθείτε να απομακρυνθείτε από κάποιο αντικείμενο—για να στρίψετε πρέπει να δώσετε γκάζι. Η σύγκρουση μπορεί να οδηγήσει σε σοβαρό τραυματισμό ή θάνατο.
- Κατά τη λειτουργία σε υψηλές ταχύτητες, πραγματοποιείτε σταδιακές στροφές ή επιβραδύνετε κατά την κίνηση σε στροφή. Η κίνηση με μεγάλη ταχύτητα σε κλειστές

Λειτουργία

στροφές μπορεί να προκαλέσει πλαιγιολίσθηση ή πατινάρισμα του υδροσκάφους, με αποτέλεσμα την εκτίναξη του χειριστή και τον πιθανό τραυματισμό του.

Ο έλεγχος πηδαλιουχίας εξαρτάται από τη θέση των χειρολαβών τιμονιού και το γκάζι που εφαρμόζετε.

Το νερό που αναρροφάται από τη γρίλια του στομίου εισροής νερού τίθεται υπό πίεση από την περωτή στην αντλία εκτόξευσης. Το νερό υπό πίεση, καθώς εκτοξεύεται από την αντλία μέσω του ακροφυσίου πηδαλιουχίας, δημιουργεί ωστική δύναμη που κινεί και κατευθύνει το υδροσκάφος. Όσο υψηλότερες είναι οι στροφές του κινητήρα, τόσο μεγαλύτερη είναι η ωστική δύναμη που παράγεται.

Η δύναμη προώσεως, σε συνδυασμό με τη θέση των χειρολαβών του τιμονιού, καθορίζει πόσο κλειστά στρίβετε.

A. Περισσότερο γκάζι παράγει μεγαλύτερη ωστική δύναμη και το υδροσκάφος παίρνει πιο κλειστή στροφή.

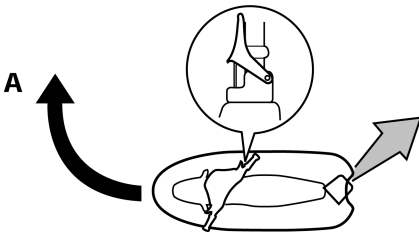

B. Λιγότερο γκάζι παράγει μικρότερη ωστική δύναμη και το υδροσκάφος στρίβει σταδιακά με πιο αργό ρυθμό.

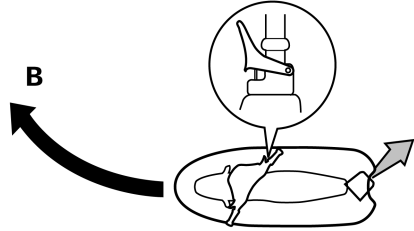

C. Εάν αφήσετε εντελώς το χειρόγκαζο, παράγεται ελάχιστη μόνο ωστική δύναμη. Εάν κινείστε με ταχύτητες μεγαλύτερες της συρτής, η ικανότητα κατευθύνσης χωρίς γκάζι θα μειωθεί γρήγορα. Μπορεί να έχετε ακόμα τη δυνατότητα στροφής αμέσως μόλις αφήσετε το χειρόγκαζο. Ωστόσο, όταν πέσουν οι στροφές του κινητήρα, το υδροσκάφος θα πάψει να ανταποκρίνεται στις εντολές των χειρολαβών τιμονιού, μέχρι να ανοίξετε ξανά το γκάζι ή να φτάσετε στην ταχύτητα συρτής.

Στην ταχύτητα συρτής, το υδροσκάφος μπορεί να στρίψει σταδιακά ανάλογα μόνο με τη θέση των χειρολαβών του τιμονιού και χρησιμοποιώντας απλώς την ωστική δύναμη που είναι διαθέσιμη στην άφορη λειτουργία.

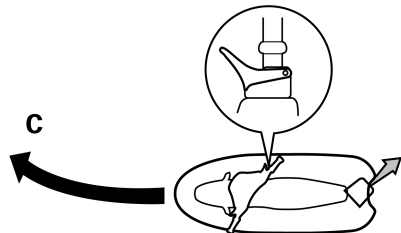

D. Εάν ο κινητήρας σταματήσει κατά την οδήγηση, η ωστική δύναμη μηδενίζεται. Το υδροσκάφος θα κινείται σε ευθεία, ακόμη και εάν γυρίσετε τις χειρολαβές του τιμονιού.

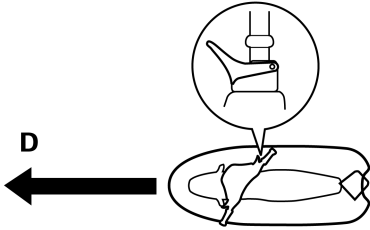

Για να στρίψετε πρέπει να δώσετε γκάζι.

Για να διατηρήσετε την ισορροπία σας, θα πρέπει να γείρετε προς το εσωτερικό της στροφής. Το πόσο θα γείρετε εξαρτάται από το πόσο κλειστή είναι η στροφή και από την ταχύτητα κίνησης. Γενικά, όσο μεγαλύτερη είναι η ταχύτητα ή όσο

πιο κλειστή είναι η στροφή, τόσο περισσότερο πρέπει να γείρετε.

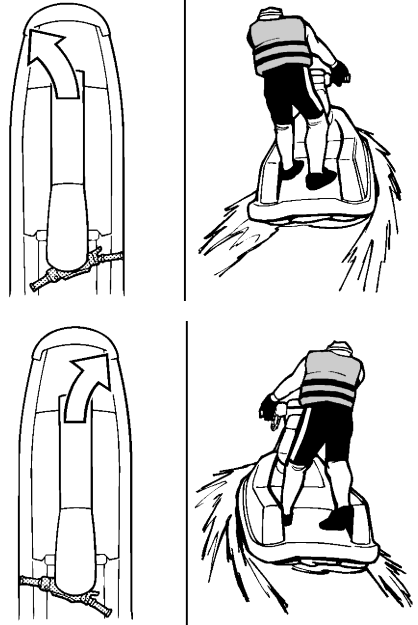

RJU33273

Σταμάτημα του υδροσκάφους

Το υδροσκάφος δεν είναι εξοπλισμένο με ξεχωριστό σύστημα φρένων. Σταματά λόγω της αντίστασης του νερού όταν αφήνετε το χειρόγκαζο. Από τη μέγιστη ταχύτητα, το υδροσκάφος σταματά εντελώς στα 90 m (300 ft) περίπου αφού αφήσετε το χειρόγκαζο ή σβήσετε τον κινητήρα, παρόλο που αυτή η απόσταση εξαρτάται από πολλούς παράγοντες, όπως μεταξύ άλλων το μικτό βάρος, την κατάσταση της επιφάνειας του νερού και την κατεύθυνση του ανέμου. Το υδροσκάφος επιβραδύνει αμέσως μόλις αφήσετε το χειρόγκαζο. Ωστόσο θα συνεχίσει να κινείται λόγω αδράνειας για μια σχετική απόσταση πριν σταματήσει εντελώς. Εάν δεν είστε σίγουροι ότι μπορείτε να σταματήσετε

Λειτουργία

έγκαιρα πριν χτυπήσετε σε κάποιο εμπόδιο, δώστε γκάζί και στρίψτε προς άλλη κατεύθυνση.

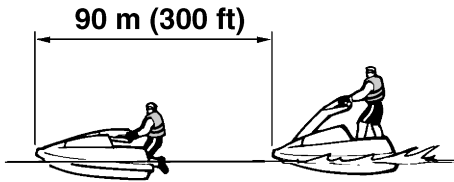

RWJ00723

ΠΡΟΕΙΔΟΠΟΙΗΣΗ

- Αφήστε την απαιτούμενη απόσταση σταματήματος.
- Ενεργήστε έγκαιρα για την αποφυγή ενδεχόμενης σύγκρουσης. Να θυμάστε ότι το υδροσκάφος και τα άλλα σκάφη δεν έχουν φρένα.
- Κινείστε συντά με ταχύτητες ασφαλείας και κρατήστε την απαιτούμενη απόσταση από άτομα, αντικείμενα και άλλα υδροσκάφη, έτσι ώστε να έχετε το χρόνο να σταματήσετε.
- Στην περίπτωση που χρειάζεστε ισχύ για να απομακρυνθείτε από ένα σκάφος ή άλλο εμπόδιο που βρίσκεται στην πορεία σας, μην σβήνετε τον κινητήρα καθώς επιβραδύνετε.

RJU33075

Ξεκίνημα

RWJ00712

ΠΡΟΕΙΔΟΠΟΙΗΣΗ

Για να αποφύγετε τυχόν συγκρούσεις:

- Ελέγχετε συνεχώς εάν υπάρχουν άτομα, αντικείμενα ή άλλα υδροσκάφη γύρω σας. Να είστε σε ετοιμότητα για τυχόν συνθήκες που καθιστούν δυσδιάκριτη την παρουσία σας ή που σας εμποδίζουν να δείτε τους άλλους.

- Κινείστε αμυντικά με ταχύτητες ασφαλείας και διατηρείτε απόσταση ασφαλείας από άτομα, αντικείμενα και άλλα υδροσκάφη.
- Μην ακολουθείτε ακριβώς πίσω από άλλο υδροσκάφος ή άλλα σκάφη. Μην πηγαίνετε κοντά σε άλλους με σκοπό να τους πιτσιλίσετε με νερό. Αποφύγετε τις απότομες στροφές ή άλλους ελιγμούς που δυσκολεύουν άλλα άτομα να σας αποφύγουν ή να καταλάβουν προς τα πού πηγαίνετε. Αποφύγετε περιοχές με αντικείμενα κάτω από το νερό ή με ρηγά νερά.
- Ενεργήστε έγκαιρα για την αποφυγή ενδεχόμενης σύγκρουσης. Να θυμάστε ότι το υδροσκάφος και τα άλλα σκάφη δεν έχουν φρένα. Μην αφήνετε το χειρόγκαζο όταν προσπαθείτε να απομακρυνθείτε από κάποιο αντικείμενο—για να στρίψετε πρέπει να δώσετε γκάζί.

RWJ00633

ΠΡΟΕΙΔΟΠΟΙΗΣΗ

Αποφύγετε υπερβολική δύναμη προώσεως και περιορισμένη ορατότητα κατά την επανεπιβίβαση. Σταθείτε όρθιοι ή γονατιστοί γρήγορα, αλλά φροντίστε να μην εκτεθείτε σε βίαιη δύναμη προώσεως.

RCJ01341

ΠΡΟΣΟΧΗ

Μην επιτρέψετε ποτέ τον κινητήρα να λειτουργήσει σε νερά με βάθος μικρότερο των 60 cm (2 ft), διαφορετικά ενδέχεται να αναρροφηθούν κροκάλες ή άμμος από το στόμιο εισροής νερού εκτόξευσης, με

αποτέλεσμα να προκληθεί ζημιά στην πτερωτή και υπερθέρμανση του κινητήρα.

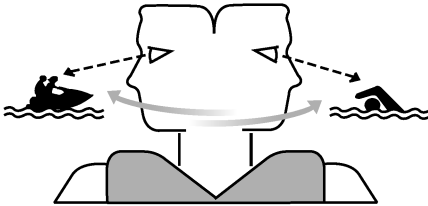

Το υδροσκάφος είναι λιγότερο σταθερό όταν είναι ακίνητο ή όταν κινείται με χαμηλή ταχύτητα. Χρειάζεται εξάσκηση για τη διατήρησή του σε όρθια θέση, κατά την εκκίνηση.

Για να σταθεροποιήσετε το υδροσκάφος, όταν επιταχύνετε έως την ταχύτητα πλαναρίσματος, θα πρέπει να είστε γονατιστοί ώστε να διατηρείτε το κέντρο βάρους σας χαμηλά.

Παρόλο που είναι πιο εύκολη η εκκίνηση σε ρηχά νερά, θα πρέπει πρώτα να εκπαιδευτείτε σε βαθιά νερά. Αναλόφευκτα θα πέσετε στο νερό, οπότε θα πρέπει να γνωρίζετε πώς θα επιβιβαστείτε ξανά στο υδροσκάφος, όταν βρίσκεστε μακριά από την ακτή.

RJU33105

Επιβίβαση και εκκίνηση σε ρηχά νερά

Φροντίστε να μάθετε πρώτα τη μέθοδο εκκίνησης σε βαθιά νερά, πριν το χειρισμό του υδροσκάφους σε νερό με βάθος μεγαλύτερο από το ύψος σας. (Βλ. σελίδα 51 για τη μέθοδο εκκίνησης σε βαθιά νερά.)

- (1) Καθελκύστε το υδροσκάφος σε νερά χωρίς φύκια ή ακαθαρσίες και με βάθος τουλάχιστον 60 cm (2 ft) από το κάτω μέρος του υδροσκάφους. **ΠΡΟΣΟΧΗ:** Μην επιτρέψετε ποτέ τον κινητήρα να λειτουργήσει σε νερά με βάθος μικρότερο των 60 cm (2 ft), διαφορετικά ενδέχεται να αναρροφηθούν κροκάλες ή άμμος από το

στόμιο εισροής νερού εκτόξευσης, με αποτέλεσμα να προκληθεί ζημιά στην πτερωτή και υπερθέρμανση του κινητήρα.

[RCJ00473]

- (2) Δέστε το κορδόνι ασφαλείας του κινητήρα (αναδέτης) στον αριστερό καρπό σας και, στη συνέχεια, τοποθετήστε την ασφάλεια στο διακόπτη ασφαλείας του κινητήρα.
- (3) Κρατάτε τις χειρολαβές του τιμονιού και με τα δύο χέρια. Τοποθετήστε το ένα γόνατο στο δάπεδο πλευσης και ισοροπήστε στη θέση αυτή.



- (4) Ελέγξτε προς κάθε κατεύθυνση, βάλτε μπροστά τον κινητήρα και μετά αρχίστε να επιταχύνετε.
- (5) Τραβήξτε το άλλο γόνατο πάνω στο δάπεδο πλευσης, καθώς το υδροσκάφος αναπτύσσει ταχύτητα.



- (6) Μετακινηθείτε όσο το δυνατόν περισσότερο προς τα εμπρός, χωρίς να παρεμποδίζετε την κίνηση των χειρολαβών του τιμονιού.

Λειτουργία

Κρατήστε το σώμα σας κατακόρυφα στο νερό, με το βάρος σας προς τα εμπρός και χαμηλά.

ΣΗΜΕΙΩΣΗ:

Το υδροσκάφος ισορροπεί πιο εύκολα καθώς αυξάνεται η ταχύτητα, διότι η δύναμη προώσεως παρέχει σταθερότητα καθώς και έλεγχο της κατεύθυνσης.

RJU33125

Επιβίβαση και εκκίνηση σε βαθιά νερά

RWJ01261

ΠΡΟΕΙΔΟΠΟΙΗΣΗ

Ο χειριστής θα πρέπει να έχει εξασκηθεί στην επιβίβαση από το νερό, ενώ βρίσκεται κοντά στην ακτή, πριν χρησιμοποιήσει το υδροσκάφος. Ένα άτομο που έχει πραγματοποιήσει πολλές αποτυχημένες προσπάθειες να επιβιβαστεί ξανά στο υδροσκάφος, μπορεί να κουραστεί και να εξαντληθεί. Έτσι, αυξάνεται ο κίνδυνος τραυματισμού και πνιγμού.

(1) Κολυμπήστε προς το πίσω τμήμα του υδροσκάφους. Δέστε το κορδόνι ασφαλείας του κινητήρα (αναδέτης) στον αριστερό καρπό σας και, στη συνέχεια, τοποθετήστε την ασφάλεια στο διακόπτη ασφαλείας του κινητήρα.

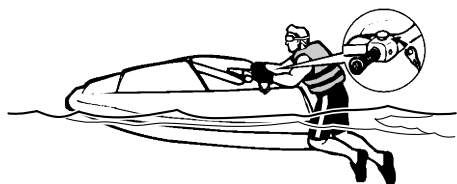

(2) Κρατάτε τις χειρολαβές του τιμονιού και με τα δύο χέρια. Κρατήστε το σώμα σας όρθιο πάνω στο δάπεδο πλεύσης και ισορροπήστε στη θέση αυτή, χρησιμοποιώντας τους

αγκώνες σας στο περιτόναιο για ενέργεια μοχλού.



- (3) Ελέγξτε προς κάθε κατεύθυνση, βάλτε μπροστά τον κινητήρα και μετά αρχίστε να επιταχύνετε.
- (4) Συνεχίστε να τραβάτε το σώμα σας πάνω στο υδροσκάφος, καθώς το υδροσκάφος αναπτύσσει ταχύτητα.
- (5) Φέρτε τα γόνατά σας πάνω στο δάπεδο πλεύσης και σταθείτε στα γόνατα, μόλις μπορέσετε να το κάνετε.



- (6) Μετακινηθείτε όσο το δυνατόν περισσότερο προς τα εμπρός, χωρίς να παρεμποδίζετε την κίνηση των χειρολαβών του τιμονιού. Κρατήστε το σώμα σας κατακόρυφα στο νερό, με το βάρος σας προς τα εμπρός και χαμηλά.
- (7) Μόλις η πλήρη χαμηλώσει και το υδροσκάφος έρθει σε οριζόντια θέση στο νερό και επιτύχει την ταχύτητα

πλαναρίσματος, τραβήξτε το γκάτζι προς τα πίσω και επιλέξτε την επιθυμητή ταχύτητα.

ΣΗΜΕΙΩΣΗ:

- Το υδροσκάφος ισορροπεί πιο εύκολα καθώς αυξάνεται η ταχύτητα, διότι η δύναμη προώσεως παρέχει σταθερότητα καθώς και έλεγχο της κατεύθυνσης.
- Θα χρειαστεί μεγαλύτερο χρονικό διάστημα για την επίτευξη της ταχύτητας πλαναρίσματος με χειριστή μεγαλύτερου βάρους, συγκριτικά με ένα χειριστή μικρότερου βάρους.

RJU33205

Ανατροπή υδροσκάφους

RWJ00672

ΠΡΟΕΙΔΟΠΟΙΗΣΗ

Η εσφαλμένη τοποθέτηση σε όρθια θέση μπορεί να προκαλέσει τραυματισμό.

- Βεβαιωθείτε ότι σβήσατε τον κινητήρα τραβώντας το κορδόνι ασφαλείας του κινητήρα (αναδέτης), ώστε να βγει η ασφάλεια από το διακόπτη ασφαλείας του κινητήρα.
- Μην βάζετε τα χέρια σας στη γρίλια του στομίου εισροής νερού.

Εάν το υδροσκάφος ανατραπεί, γυρίστε το αμέσως κανονικά.

Για να επαναφέρετε το υδροσκάφος σε όρθια θέση:

- (1) Βγάλτε την ασφάλεια από το διακόπτη ασφαλείας του κινητήρα.
- (2) Κολυμπήστε προς το πίσω τμήμα του υδροσκάφους. Γυρίστε το υδροσκάφος προς τα δεξιά.

Εάν η αριστερή πλευρά του αναποδογυρισμένου υδροσκάφους κλίνει προς τα πάνω, πιέστε προς τα κάτω το περιτόναιο, έτσι ώστε η αριστερή πλευρά να κατέβει, πριν γυρίσετε το υδροσκάφος προς τα δεξιά. **ΠΡΟΣΟΧΗ:** Μην αναποδογυρίζετε το υδροσκάφος από τα αριστερά, καθώς υπάρχει κίνδυνος να

εισέλθει νερό στον κινητήρα και να προκληθεί σοβαρή ζημιά. [RCJ00542]

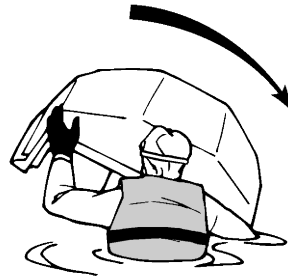
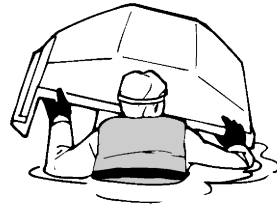

- (3) Βάλτε μπροστά τον κινητήρα και οδηγήστε το υδροσκάφος με ταχύτητα πλαναρίσματος για αποστράγγιση των σεντινόερων στο χώρο του κινητήρα. (Βλ. σελίδα 30 για πληροφορίες σχετικά με την αποστράγγιση των σεντινόερων. Αν ο κινητήρας δεν παίρνει μπροστά, βλ. “Ρυμούλκηση του υδροσκάφους” στη σελίδα 76 ή “Βύθιση του υδροσκάφους” στη σελίδα 77.) **ΠΡΟΣΟΧΗ:** Μην επιτρέψετε τον κινητήρα να λειτουργήσει με μέγιστο άνοιγμα γκαζιού για τουλάχιστον 1 λεπτό μετά την επανεκκίνησή του. Αν υπάρχουν σεντινόερα στο χώρο του κινητήρα, ενδέχεται να πεταχτούν μέσα στον κινητήρα και να προκληθεί σοβαρή ζημιά.

[RCJ00554]

Λειτουργία

RJU33303

Προσάραξη του υδροσκάφους

Για την προσάραξη του υδροσκάφους:

- (1) Βεβαιωθείτε ότι δεν υπάρχουν σκάφη, κολυμβητές ή εμπόδια κοντά στην ακτή.
- (2) Αφήστε το χειρόγκαζο για να μειώσετε ταχύτητα περίπου στα 90 m (300 ft) από τον επιθυμητό χώρο προσάραξης.

- (3) Προσεγγίστε αργά την ακτή και σβήστε τον κινητήρα ακριβώς πριν φτάσετε στην ξηρά. **ΠΡΟΕΙΔΟΠΟΙΗΣΗ! Για να στρίψετε πρέπει να δώσετε γκάζι. Το σβήσιμο του κινητήρα μπορεί να έχει ως αποτέλεσμα τη σύγκρουση με κάποιο εμπόδιο που προσπαθείτε να αποφύγετε. Η σύγκρουση μπορεί να οδηγήσει σε σοβαρό τραυματισμό ή θάνατο.** [RWJ00602]

ΠΡΟΣΟΧΗ: Μην επιτρέψετε ποτέ τον κινητήρα να λειτουργήσει σε νερά με βάθος μικρότερο των 60 cm (2 ft), διαφορετικά ενδέχεται να αναρροφηθούν κροκάλες ή άμμος από το στόμιο εισροής νερού εκτόξευσης, με αποτέλεσμα να προκληθεί ζημιά στην πτερωτή και υπερθέρμανση του κινητήρα. [RCJ00473]

- (4) Κατεβείτε από το υδροσκάφος και τραβήξτε το στην ακτή.

RJU37194

Λειτουργία σε περιοχές με φύκια

Να αποφεύγετε πάντοτε τη λειτουργία του υδροσκάφους σε περιοχές με πυκνά φύκια. Αν δεν μπορείτε να αποφύγετε τις περιοχές με φύκια, πιέζετε και αφήνετε εναλλάξ το χειρόγκαζο ώστε να μεταβάλλονται οι στροφές του κινητήρα. Τα φύκια έχουν την τάση να συσσωρεύονται περισσότερο όταν πλέετε με σταθερή ταχύτητα και με ταχύτητα συρτής. Αν πιαστούν φύκια στην περιοχή εισροής νερού, καθαρίστε το στόμιο εισροής νερού εκτόξευσης. (Βλ. σελίδα 74 για πληροφορίες σχετικά με το στόμιο εισροής νερού εκτόξευσης.)

RJU41061

Αφού βγάλετε το υδροσκάφος από το νερό

RCJ01361

ΠΡΟΣΟΧΗ

Μην αφήνετε τον κινητήρα να λειτουργήσει στη ξηρά για περισσότερα από 15 δευτερόλεπτα χωρίς την παροχή νερού. Διαφορετικά, ο κινητήρας μπορεί να υπερθερμανθεί.

Αφότου χρησιμοποιήσετε και βγάλετε το σκάφος από το νερό, αδειάστε αμέσως το νερό που έχει απομείνει στους αγωγούς του νερού ψύξης.

Για να αδειάσετε το νερό από τους αγωγούς του νερού ψύξης:

- (1) Βεβαιωθείτε ότι ο χώρος γύρω από το υδροσκάφος είναι ελεύθερος και βάλτε μπροστά τον κινητήρα.
- (2) Αδειάστε το νερό που έχει απομείνει στους αγωγούς του νερού ψύξης πιέζοντας και αφήνοντας εναλλάξ και γρήγορα το χειρόγκαζο επί 10 έως 15 δευτερόλεπτα.
- (3) Σβήστε τον κινητήρα.

RJU41192

Φροντίδα μετά τη λειτουργία

RWJ00321

ΠΡΟΕΙΔΟΠΟΙΗΣΗ

Θέτετε πάντα το διακόπτη καυσίμου στη θέση “OFF” όταν αποθηκεύετε το υδροσκάφος. Διαφορετικά, ενδέχεται να διαρρέυσει καύσιμο από τον κινητήρα ή το χώρο του κινητήρα και να δημιουργηθεί κίνδυνος έκρηξης.

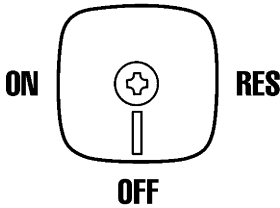

Αφού χρησιμοποιήσετε το υδροσκάφος, να το βγάξετε πάντοτε από το νερό, να το καθαρίζετε και να το αποθηκεύετε. Αν αφήνετε το υδροσκάφος στο νερό για μεγάλα χρονικά διαστήματα, επιταχύνεται ο ρυθμός φυσιολογικής φθοράς της αντλίας εκτόξευσης και της λέμβου. Οι θαλάσσιοι οργανισμοί και η διάβρωση είναι κάποιες από τις συνθήκες που μπορούν να μειώσουν τη διάρκεια ζωής πολλών εξαρτημάτων του υδροσκάφους.

RJU3351A

Έκπλυση των αγωγών νερού ψύξης

RCJ01361

ΠΡΟΣΟΧΗ

Μην αφήνετε τον κινητήρα να λειτουργήσει στη ξηρά για περισσότερα από 15 δευτερόλεπτα χωρίς την παροχή νερού. Διαφορετικά, ο κινητήρας μπορεί να υπερθερμανθεί.

Η έκπλυση των αγωγών νερού ψύξης αποτρέπει το βούλωμά τους από το αλάτι, την άμμο ή τις ακαθαρσίες.

- (1) Τοποθετήστε το υδροσκάφος σε οριζόντια θέση.
- (2) Αφαιρέστε το καπό. (Βλ. σελίδα 24 για τις διαδικασίες αφαίρεσης και τοποθέτησης του καπό.)
- (3) Συνδέστε τον προσαρμογέα για λάστιχο ποτίσματος σε ένα λάστιχο ποτίσματος.

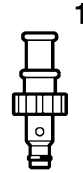

1 Προσαρμογέας για λάστιχο ποτίσματος

- (4) Ξεσφίξτε το καπάκι σύνδεσης σωλήνα έκπλυσης και αφαιρέστε το. Βάλτε τον προσαρμογέα για λάστιχο ποτίσματος μέσα στη σύνδεση του σωλήνα έκπλυσης σπρώχνοντας και στριβοντάς τον μέχρι να συνδεθεί σταθερά.

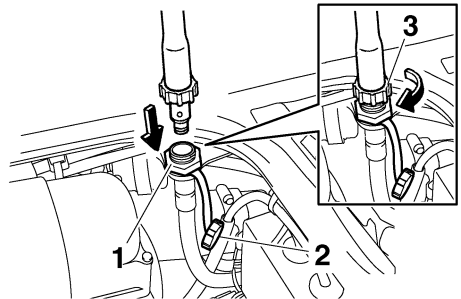

- 1 Σύνδεση σωλήνα έκπλυσης
- 2 Καπάκι σύνδεσης σωλήνα έκπλυσης
- 3 Προσαρμογέας για λάστιχο ποτίσματος

- (5) Συνδέστε το λάστιχο ποτίσματος σε βρύση νερού.
- (6) Βεβαιωθείτε ότι ο χώρος γύρω από το υδροσκάφος είναι ελεύθερος και βάλτε

Φροντίδα και αποθήκευση

μπροστά τον κινητήρα. Αμέσως μόλις πάρει μπροστά ο κινητήρας, ανοίξτε σταδιακά την παροχή νερού, μέχρι να εκρέει σταθερά νερό από το στόμιο εξόδου νερού ψύξης.

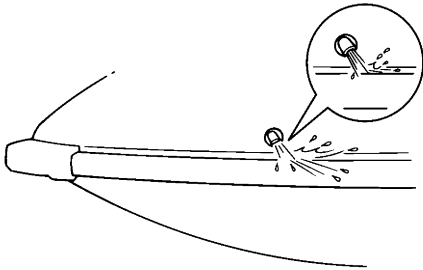

- (7) Αφήστε τον κινητήρα σε στροφές άφορτης λειτουργίας για περίπου 3 λεπτά παρατηρώντας την κατάστασή του. Αν ο κινητήρας σβήσει κατά τη διάρκεια της έκπλυσης, κλείστε αμέσως την παροχή νερού και επαναλάβετε τη διαδικασία ξεκινώντας από το βήμα 6. **ΠΡΟΣΟΧΗ: Μην διοχετεύετε νερό στους αγωγούς του νερού ψύξης όταν ο κινητήρας δεν είναι σε λειτουργία. Το νερό μπορεί να επιστρέψει μέσω του αποσβεστήρα θορύβου στον κινητήρα, προκαλώντας έτσι σοβαρή βλάβη στον κινητήρα.** [RCJ00123]
- (8) Κλείστε την παροχή νερού.
- (9) Αδειάστε το νερό που έχει απομείνει στους αγωγούς του νερού ψύξης πιέζοντας και αφήνοντας εναλλάξ και γρήγορα το χειρόγαζο επί 10 έως 15 δευτερόλεπτα.
- (10) Σβήστε τον κινητήρα.
- (11) Αφαιρέστε τον προσαρμογέα για λάστιχο ποτίσματος και, στη συνέχεια, τοποθετήστε σταθερά το καπάκι σύνδεσης σωλήνα έκπλυσης σφίγγοντάς το μέχρι τέρμα.
- (12) Τοποθετήστε σταθερά το καπό στην αρχική του θέση.

RJU40743

Καθαρισμός του υδροσκάφους

- (1) Αφαιρέστε το καπό. (Βλ. σελίδα 24 για τις διαδικασίες αφαίρεσης και τοποθέτησης του καπό.)
- (2) Ξεπλύνετε τον κινητήρα και το χώρο του κινητήρα με μικρή ποσότητα νερού.
ΠΡΟΣΟΧΗ: Μην χρησιμοποιείτε νερό υπό υψηλή πίεση όταν ξεπλένετε τον κινητήρα ή το χώρο κινητήρα, καθώς μπορεί να προκληθεί σοβαρή ζημιά στον κινητήρα. [RCJ00572]
- (3) Σκουπίστε τον κινητήρα και το χώρο του κινητήρα με στεγνό πανί.
- (4) Πλύνετε τη λέμβο, το κατάστρωμα και την αντλία εκτόξευσης με γλυκό νερό.
- (5) Σκουπίστε τη λέμβο, το κατάστρωμα και την αντλία εκτόξευσης με στεγνό πανί.
- (6) Σκουπίστε όλα τα βινυλικά και ελαστομερή στοιχεία, όπως είναι τα παρεμβύσματα χώρου κινητήρα, με προστατευτικό βινυλίου.
- (7) Για να ελαχιστοποιηθεί η διάβρωση, ψεκάστε τα μεταλλικά μέρη της λέμβου, του καταστρώματος και του κινητήρα με αντισκωριακό προϊόν.
- (8) Πριν τοποθετήσετε το καπό, αφήστε το χώρο κινητήρα να στεγνώσει πλήρως.
- (9) Τοποθετήστε σταθερά το καπό στην αρχική του θέση.

RJU33688

Φροντίδα μπαταρίας

Αν δεν πρόκειται να χρησιμοποιήσετε το υδροσκάφος για πάνω από ένα μήνα, αφαιρέστε την μπαταρία από το υδροσκάφος, ελέγξτε την και μετά αποθηκεύστε την σε δροσερό, ξηρό χώρο.

RWJ00792

ΠΡΟΕΙΔΟΠΟΙΗΣΗ

Ο ηλεκτρολύτης της μπαταρίας είναι δηλητηριώδης και επικίνδυνος, μπορεί να προκαλέσει σοβαρά εγκαύματα κ.λπ. Ο ηλεκτρολύτης περιέχει θειικό οξύ. Αποφύγετε την επαφή με το δέρμα, τα μάτια ή τα ρούχα.

Ενέργειες αντιμετώπισης

Εξωτερική επαφή: ξεπλύνετε με νερό.

Κατάποση: πείτε μεγάλη ποσότητα νερού ή γάλακτος. Στη συνέχεια πείτε σκεύασμα με υδροξείδιο μαγνησίου (“γάλα μαγνησίας”), χτυπητά αυγά ή σπορέλαιο. Καλέστε αμέσως ένα γιατρό.

Μάτια: ξεπλύνετε με νερό για 15 λεπτά και καλέστε αμέσως ιατρική βοήθεια.

Οι μπαταρίες παράγουν εκρηκτικά αέρια. Κρατήστε μακριά σπινθήρες, πηγές φλόγας, τσιγάρα κ.λπ. Εάν χρησιμοποιείτε ή φορτίζετε την μπαταρία σε κλειστό χώρο, βεβαιωθείτε ότι υφίσταται επαρκής αερισμός. Προστατεύετε πάντα τα μάτια σας όταν εργάζεστε κοντά σε μπαταρίες.

Κρατάτε μακριά τα μικρά παιδιά.

Για να αφαιρέσετε την μπαταρία:

- (1) Αποσυνδέστε το αρνητικό καλώδιο (-) της μπαταρίας.
- (2) Αποσυνδέστε το θετικό καλώδιο (+) της μπαταρίας.
- (3) Αποσυνδέστε το σωλήνα εξαέρωσης.
- (4) Απαγκιστρώστε τους μίαντες της μπαταρίας και, στη συνέχεια, αφαιρέστε την μπαταρία από το υδροσκάφος.

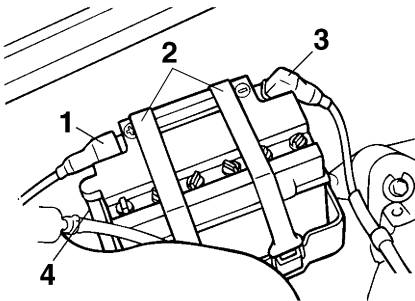

- 1 Θετικός (+) πόλος μπαταρίας: Κόκκινο καλώδιο
- 2 Σφιγκτήρας μπαταρίας
- 3 Αρνητικός (-) πόλος μπαταρίας: Μαύρο καλώδιο
- 4 Σωλήνας εξαέρωσης

Έλεγχος της μπαταρίας

- Βεβαιωθείτε ότι το περίβλημα της μπαταρίας δεν έχει υποστεί ζημία.
- Βεβαιωθείτε ότι οι πόλοι της μπαταρίας δεν έχουν οξειδωθεί ούτε έχουν υποστεί ζημία.
- Βεβαιωθείτε ότι ο σωλήνας εξαέρωσης δεν έχει βουλώσει ούτε έχει υποστεί ζημία.

Έλεγχος της στάθμης του ηλεκτρολύτη

Βεβαιωθείτε ότι η στάθμη του ηλεκτρολύτη είναι μεταξύ της ανώτατης και κατώτατης ένδειξης.

Εάν η στάθμη ηλεκτρολύτη είναι χαμηλή, προσθέστε απεσταγμένο νερό για να φτάσει στο επιθυμητό επίπεδο.

ΠΡΟΣΟΧΗ: Χρησιμοποιείτε μόνο αποσταγμένο νερό για να συμπληρώσετε υγρό στη μπαταρία. Διαφορετικά, η διάρκεια ζωής της μπαταρίας θα είναι μικρότερη. [RCJ00242]

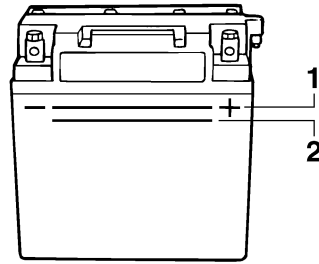

- 1 Σημάδι ανώτατης στάθμης
- 2 Σημάδι κατώτατης στάθμης

Αν προστέθηκε αποσταγμένο νερό, ελέγξτε την τάση της μπαταρίας.

Συνιστάται να απευθυνθείτε σε έναν αντιπρόσωπο της Yamaha για να ελέγξει την τάση της μπαταρίας και για να φορτίσει την μπαταρία. Εάν φορτίζετε την μπαταρία μόνος σας, διαβάστε και ακολουθήστε οπωσδήποτε τις οδηγίες που παρέχονται με τη συσκευή ελέγχου και φόρτισης μπαταρίας που χρησιμοποιείτε. **ΠΡΟΣΟΧΗ: Μην επιχειρείτε να φορτίσετε βιαστικά την μπαταρία. Η διάρκεια ζωής της μπαταρίας μπορεί να μειωθεί.** [RCJ00252]

Φροντίδα και αποθήκευση

Έλεγχος των μιάτων της μπαταρίας
Βεβαιωθείτε ότι οι μιάτες της μπαταρίας δεν έχουν φθαρεί.

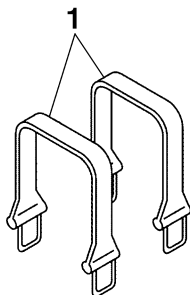

1 Σφιγκτήρας μπαταρίας

Για να αποθηκεύσετε την μπαταρία:

- (1) Καθαρίστε το περίβλημα της μπαταρίας με γλυκό νερό.
- (2) Αν οι πόλοι της μπαταρίας είναι βρόμικοι ή έχουν διαβρωθεί, καθαρίστε τους με μια συρματόβουρτσα.

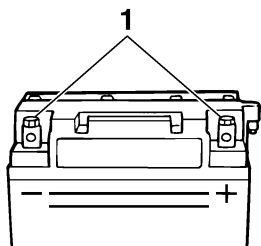

1 Πόλος μπαταρίας

- (3) Λιπάνετε τους πόλους της μπαταρίας με αδιάβροχο γράσο.

Συνιστώμενο αδιάβροχο γράσο:
YAMALUBE MARINE
GREASE/Yamaha Grease A

- (4) Αποθηκεύστε την μπαταρία σε δροσερό, ξηρό χώρο. **ΠΡΟΣΟΧΗ:** Η αποθήκευση της μπαταρίας σε αφόρτιστη κατάσταση ενδέχεται να προκαλέσει μόνιμη βλάβη

στην μπαταρία. **Να ελέγχετε περιοδικά την μπαταρία.** [RCJ00103]

Για να τοποθετήσετε την μπαταρία:

- (1) Τοποθετήστε την μπαταρία στο χώρο τοποθέτησης μπαταρίας και αγκιστρώστε τους μιάτες της μπαταρίας στις υποδοχές συγκράτησης.
- (2) Συνδέστε το θετικό (+) καλώδιο (κόκκινο) της μπαταρίας στο θετικό (+) πόλο της μπαταρίας. **ΠΡΟΣΟΧΗ:** Η αντιστροφή των καλωδίων της μπαταρίας θα προκαλέσει ζημιά στα ηλεκτρικά μέρη. [RCJ00262]
- (3) Συνδέστε το αρνητικό (-) καλώδιο (μαύρο) της μπαταρίας στον αρνητικό (-) πόλο της μπαταρίας.
- (4) Συνδέστε τον ελαστικό σωλήνα εξαέρωσης στην μπαταρία. **ΠΡΟΕΙΔΟΠΟΙΗΣΗ!** Εάν ο ελαστικός σωλήνας εξαέρωσης είναι κατεστραμμένος, βουλωμένος ή δεν έχει συνδεθεί σωστά, μπορεί να προκληθεί πυρκαγιά ή έκρηξη. [RWJ00452]
- (5) Βεβαιωθείτε ότι η μπαταρία είναι καλά στερεωμένη στη θέση της.

RJU33484

Μακροχρόνια αποθήκευση

RWJ00321

ΠΡΟΕΙΔΟΠΟΙΗΣΗ

Θέτετε πάντα το διακόπτη καυσίμου στη θέση “OFF” όταν αποθηκεύετε το υδροσκάφος. Διαφορετικά, ενδέχεται να διαρρέυσει καύσιμο από τον κινητήρα ή το χώρο του κινητήρα και να δημιουργηθεί κίνδυνος έκρηξης.

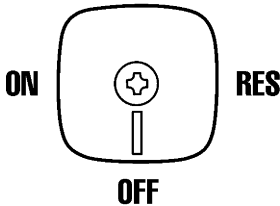

Κατά την αποθήκευση για μεγάλες περιόδους, όπως στη διάρκεια του χειμώνα, απαιτείται προληπτική συντήρηση για να αποφεύγεται η φθορά. Πριν την αποθήκευση, σας συμβουλεύουμε να απευθυνθείτε σε αντιπρόσωπο της Yamaha για σέρβις του υδροσκάφους. Ωστόσο, οι παρακάτω εργασίες μπορούν να εκτελεστούν εύκολα από τον ιδιοκτήτη.

RJU40763

Καθαρισμός

- (1) Ξεπλύνετε τους αγωγούς νερού ψύξης. (Βλ. σελίδα 54 για πληροφορίες σχετικά με την έκπλυση των αγωγών νερού ψύξης.)

ΣΗΜΕΙΩΣΗ:

Εάν πρόκειται να αποθηκεύσετε το υδροσκάφος για μεγάλο χρονικό διάστημα, π.χ. για το χειμώνα, γεμίστε το ρεζερβουάρ καυσίμου με καθαρή βενζίνη και προσθέστε σταθεροποιητή και ρυθμιστή καυσίμου στο ρεζερβουάρ, σύμφωνα με τις οδηγίες του κατασκευαστή, πριν βάλετε μπροστά τον κινητήρα.

- (2) Καθαρίστε το υδροσκάφος. (Βλ. σελίδα 55 για πληροφορίες σχετικά με τον καθαρισμό του υδροσκάφους.)

Απλώστε μη δραστικό κερί στη λέμβο.

RJU40795

Λίπανση

Χρησιμοποιήστε κατάλληλο γρασαδόρο λιπαντικού θαλάσσης και ψεκάστε αντισκωριακό προϊόν ανάμεσα στις εσωτερικές και τις εξωτερικές ντίτζες για να λιπάνετε τις ντίτζες και να απομακρύνετε τυχόν υγρασία και βρομιά.

Για να διασφαλίσετε την ομαλή κίνηση ή περιστροφή των κινούμενων εξαρτημάτων, λιπάνετε τα με αδιάβροχο γράσο.

Συνιστώμενο αδιάβροχο γράσο:
YAMALUBE MARINE
GREASE/Yamaha Grease A

- Ντίτζα γκαζιού (άκρο καρμπυρατέρ) και ντίτζα τσοκ (άκρο καρμπυρατέρ)

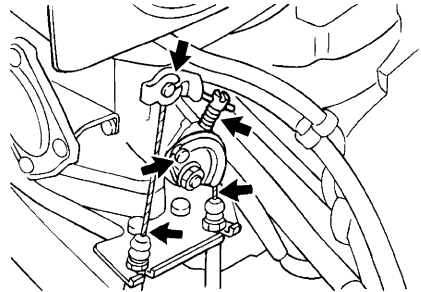

- Ντίτζα γκαζιού (άκρο χειρόγκαζου)
Πιέστε το χειρόγκαζο και αφαιρέστε το στεγανοποιητικό. Ψεκάστε με αντισκωριακό

Φροντίδα και αποθήκευση

προϊόν το εξωτερικό περιβλήμα της ντίζας.
Επαναπροσαρμόστε το στεγανοποιητικό.

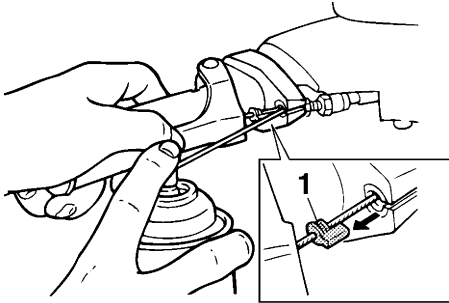

1 Στεγανοποιητικό

- Σφαιρικός σύνδεσμος ντίζας πηδαλιουχίας (άκρο χειρολαβής τιμονιού) και εσωτερικό σύρμα ντίζας πηδαλιουχίας (άκρο χειρολαβής τιμονιού)

Για να αποκτήσετε πρόσβαση στο σφαιρικό σύνδεσμο της ντίζας πηδαλιουχίας (άκρο χειρολαβής τιμονιού) και στο εσωτερικό σύρμα της ντίζας πηδαλιουχίας (άκρο χειρολαβής τιμονιού), αφαιρέστε το καπάκι του πόλου πηδαλιουχίας. (Ανατρέξτε στο βήμα 1 της παραγράφου “Ρύθμιση γωνίας ακροφυσίου πηδαλιουχίας” στη σελίδα 62 για πληροφορίες σχετικά με την αφαίρεση του καπακιού του πόλου πηδαλιουχίας.)

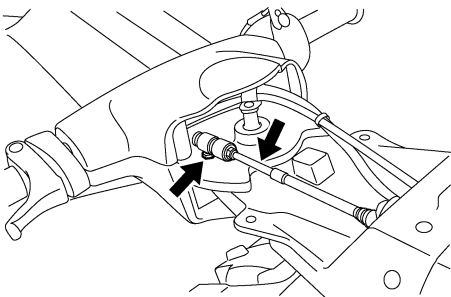

- Σφαιρικός σύνδεσμος ντίζας πηδαλιουχίας (άκρο ακροφυσίου πηδαλιουχίας) και

εσωτερικό σύρμα ντίζας πηδαλιουχίας (άκρο ακροφυσίου πηδαλιουχίας)

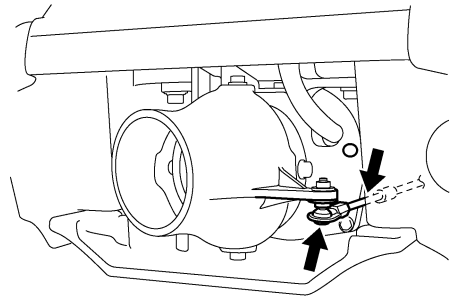

RJU40944

Έλεγχος για σκουριά

RCJ01361

ΠΡΟΣΟΧΗ

Μην αφήνετε τον κινητήρα να λειτουργήσει στη ξηρά για περισσότερα από 15 δευτερόλεπτα χωρίς την παροχή νερού. Διαφορετικά, ο κινητήρας μπορεί να υπερθερμανθεί.

Ψεκάστε τα μεταλλικά μέρη της λέμβου και του κινητήρα με αντισκωριακό προϊόν.

Για να ελέγξετε για σκουριά τα εσωτερικά εξαρτήματα του κινητήρα:

- (1) Αφαιρέστε το καπό. (Βλ. σελίδα 24 για τις διαδικασίες αφαίρεσης και τοποθέτησης του καπό.)
- (2) Ξεσφίξτε το καπάκι σιγαστήρα και αφαιρέστε το.

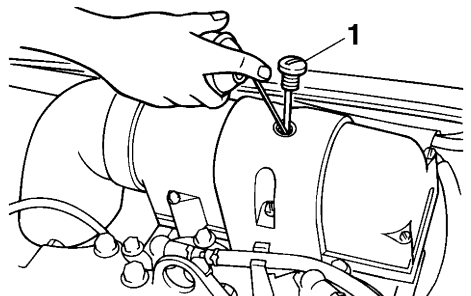

1 Καπάκι σιγαστήρα

- (3) Βεβαιωθείτε ότι ο χώρος γύρω από το υδροσκάφος είναι ελεύθερος και, στη συνέχεια, βάλτε μπροστά τον κινητήρα σε καλά αεριζόμενο χώρο.
- (4) Βάλτε τον κινητήρα να λειτουργήσει σε γρήγορο ρελαντί.
- (5) Ψεκάστε γρήγορα όσο περισσότερο αντισκωριακό προϊόν μπορείτε μέσα από την οπή του καπακιού του σιγαστήρα. Συνεχίστε να ψεκάζετε μέχρι ο κινητήρας να ακινητοποιηθεί (ή για 15 δευτερόλεπτα το πολύ). **ΠΡΟΕΙΔΟΠΟΙΗΣΗ! Μην χύνετε ή ψεκάζετε βενζίνη ή άλλη ουσία, εκτός από αντισκωριακό προϊόν μέσα από την οπή του καλύμματος σιγαστήρα. Μην ψεκάζετε εύφλεκτα αντισκωριακά προϊόντα στις επιφάνειες του κινητήρα όσο αυτός είναι ακόμα ζεστός. Υπάρχει κίνδυνος φωτιάς ή έκρηξης.** [RWJ00302]
- (6) Τοποθετήστε σταθερά το καπάκι του σιγαστήρα σφίγγοντάς το μέχρι τέρμα. **ΠΡΟΣΟΧΗ: Φροντίστε να τοποθετήσετε το καπάκι του σιγαστήρα καλά, μετά το ψέκασμα του κινητήρα, διαφορετικά μπορεί να εισχωρήσει νερό στον κινητήρα και να προκληθεί ζημιά.** [RCJ00153]
- (7) Τοποθετήστε σταθερά το καπό στην αρχική του θέση.

Συντήρηση

Οι περιοδικοί έλεγχοι και η τακτική λίπανση βοηθούν στη διατήρηση του υδροσκάφους στην ασφαλέστερη και αποτελεσματικότερη δυνατή κατάσταση. Γι' αυτόν ακριβώς το λόγο, να εκτελείτε οπωσδήποτε τις εργασίες περιοδικής συντήρησης. Η ασφάλεια αποτελεί υποχρέωση του κατόχου του υδροσκάφους. Η σωστή συντήρηση πρέπει να πραγματοποιείται προκειμένου να διατηρούνται οι εκπομπές καυσαερίου και τα επίπεδα θορύβου εντός των καθορισμένων ορίων. Τα σημαντικότερα σημεία της επιθεώρησης και λίπανσης του υδροσκάφους επεξηγούνται στις σελίδες που ακολουθούν.

Απευθυνθείτε σε αντιπρόσωπο της Yamaha για τα γνήσια ανταλλακτικά Yamaha και τα προαιρετικά αξεσουάρ που έχουν σχεδιαστεί για το υδροσκάφος σας.

Θα πρέπει να σημειωθεί ότι τυχόν βλάβες που οφείλονται στην εγκατάσταση εξαρτημάτων ή αξεσουάρ που δεν είναι ποιοτικά ισοδύναμα των γνήσιων ανταλλακτικών Yamaha, δεν καλύπτονται από την περιορισμένη εγγύηση.

Η συντήρηση, η αντικατάσταση ή επισκευή των συσκευών και του συστήματος ελέγχου εκπομπών πρέπει να εκτελούνται από τεχνικό ή εταιρεία επισκευής κινητήρων θαλάσσης SI. Ωστόσο, η επισκευή που καλύπτεται από την εγγύηση πρέπει να εκτελείται από εξουσιοδοτημένο αντιπρόσωπο θαλάσσιων σκαφών της Yamaha.

RWJ00312

ΠΡΟΕΙΔΟΠΟΙΗΣΗ

Φροντίστε να θέτετε τον κινητήρα εκτός λειτουργίας για να εκτελέσετε εργασίες συντήρησης, εκτός εάν απαιτείται διαφορετικά. Εάν δεν είστε εξοικειωμένοι με τις τεχνικές εργασίες σε μηχανήματα, αναθέστε τις εργασίες αυτές σε κάποιον αντιπρόσωπο της Yamaha ή άλλον εξειδικευμένο μηχανικό.

RJU33803

Κιτ εργαλείων

Στο υδροσκάφος αυτό περιλαμβάνεται ένα κιτ εργαλείων. Τοποθετήστε το κιτ εργαλείων σε αδιάβροχη σακούλα και φροντίστε να το έχετε πάντοτε μαζί σας, κάθε φορά που χρησιμοποιείτε το υδροσκάφος.

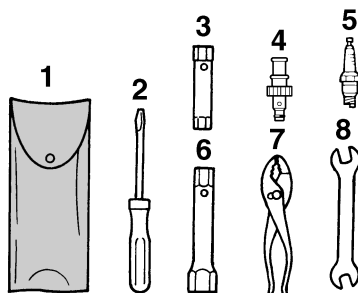

- 1 Τσάντα εργαλείων
- 2 Κατσαβίδι
- 3 Κλειδί για καρυδάκια 10/12 mm
- 4 Προσαρμογέας για λάστιχο ποτίσματα
- 5 Σπινθηριστής (μπουζί) (περιλαμβάνεται ένας για κάθε κύλινδρο)
- 6 Κλειδί για καρυδάκια 14/21 mm
- 7 Πένσα
- 8 Γερμανικό κλειδί 10/12 mm

RJU34337

Ρύθμιση της σκληρότητας του τιμονιού

Ο βαθμός σκληρότητας στο τιμόνι μπορεί να ρυθμιστεί ανάλογα με τις προτιμήσεις του χειριστή.

Για να ρυθμίσετε τη σκληρότητα του τιμονιού:

- (1) Ανασηκώστε την κολώνα του τιμονιού και στηρίξτε την με τον πείρο ασφαλείας.

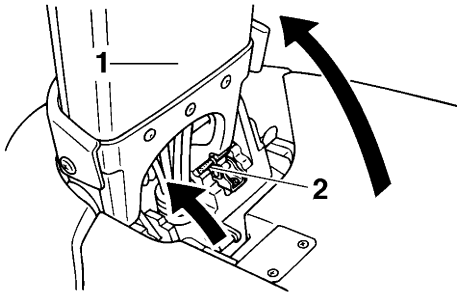

- 1 Πόλος πηδαλιουχίας
- 2 Πείρος ασφάλισης

- (2) Βγάλτε τις τέσσερις βίδες και, στη συνέχεια, αφαιρέστε το κάλυμμα των χειρολαβών τιμονιού.

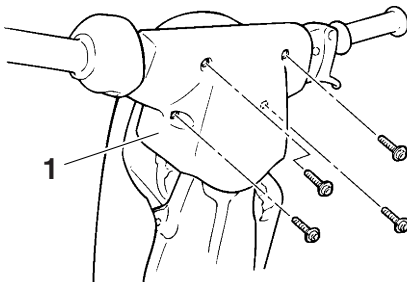

- 1 Κάλυμμα χειρολαβών τιμονιού

- (3) Γυρίστε τις χειρολαβές έτσι ώστε το χερούλι της αριστερής χειρολαβής να είναι στραμμένο προς τα κάτω.
- (4) Ξεσφίξτε το παξιμάδι ασφάλισης.

- (5) Σφίξτε ή ξεσφίξτε το παξιμάδι ρύθμισης μέχρι να επιτύχετε τον επιθυμητό βαθμό σκληρότητας.

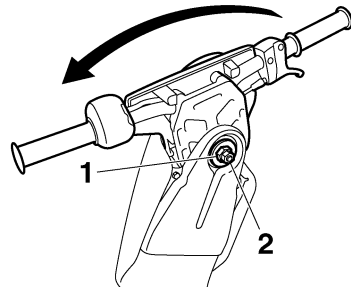

- 1 Παξιμάδι ρύθμισης
- 2 Παξιμάδι ασφάλισης

- (6) Κρατώντας σταθερό το παξιμάδι ρύθμισης με ένα κλειδί, σφίξτε το παξιμάδι ασφάλισης με την προβλεπόμενη ροπή.

Ροπή σύσφιξης:

Παξιμάδι ασφάλισης:

29.0 N·m (2.96 kgf·m, 21.4 lb·ft)

- (7) Τοποθετήστε σταθερά το κάλυμμα χειρολαβών τιμονιού και τις τέσσερις βίδες στις αρχικές θέσεις τους.
- (8) Κρατώντας σταθερό τον πόλο πηδαλιουχίας, μετακινήστε τον πείρο ασφάλισης στη θέση αποθήκευσης και μετά κατεβάστε τον πόλο πηδαλιουχίας.

RJU31289

Ρύθμιση της γωνίας ακροφυσίου πηδαλιουχίας

Η γωνία του ακροφυσίου πηδαλιουχίας μπορεί να ρυθμιστεί σε δύο τιμές ανάλογα με τις προτιμήσεις του χειριστή.

Συντήρηση

Για να ρυθμίσετε τη γωνία του ακροφυσίου πηδαλιουχίας:

- (1) Αφαιρέστε τις δύο βίδες και, στη συνέχεια, αφαιρέστε το καπάκι του πόλου πηδαλιουχίας.

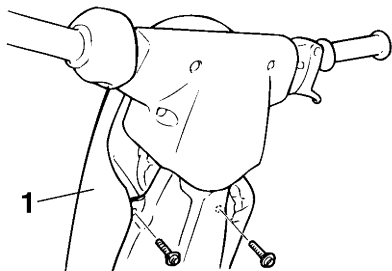

1 Καπάκι πόλου πηδαλιουχίας

- (2) Τραβήξτε το εξωτερικό περίβλημα του συνδέσμου ντίζας πηδαλιουχίας προς τα πίσω και, στη συνέχεια, αποσυνδέστε το σύνδεσμο από το στροφείο ντίζας πηδαλιουχίας.

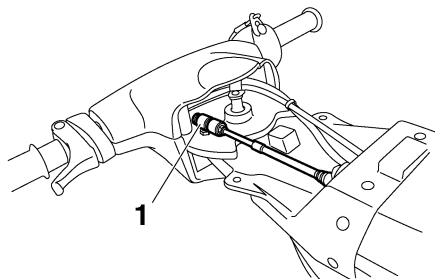

1 Σύνδεσμος ντίζας πηδαλιουχίας

- (3) Αφαιρέστε το στροφείο ντίζας πηδαλιουχίας.

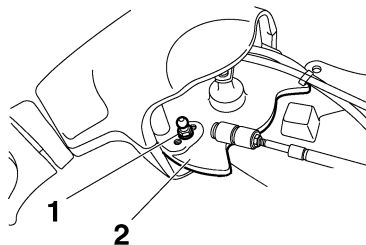

1 Στροφείο ντίζας πηδαλιουχίας

2 Κολόνα πηδαλιουχίας

- (4) Επιλέξτε τη γωνία του ακροφυσίου, τοποθετήστε το στροφείο ντίζας πηδαλιουχίας με τη ροδέλα ασφάλισης στην επιθυμητή θέση (P1 ή P2) πάνω στον πόλο πηδαλιουχίας και, στη συνέχεια, σφίξτε το στροφείο με την προβλεπόμενη ροπή.

ΣΗΜΕΙΩΣΗ:

Δεν είναι δυνατή η χρήση της εξωτερικής οπής στην κολώνα πηδαλιουχίας.

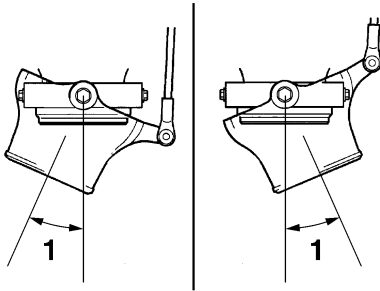

1 Γωνίες ακροφυσίου

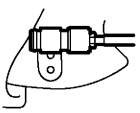
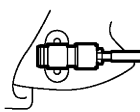
1	2
14.4°	 P1
17.3°	 P2

1 Γωνίες ακροφυσίου

2 Θέσεις στροφείου ντίζας πηδαλιουχίας

Τυπική θέση του στροφείου ντίζας πηδαλιουχίας:

P2

Ροπή σύσφιξης:

Στροφέιο ντίζας πηδαλιουχίας:

5.4 N·m (0.55 kgf·m, 4.0 lb·ft)

- (5) Συνδέστε σταθερά το σύνδεσμο ντίζας πηδαλιουχίας στο στροφέιο ντίζας πηδαλιουχίας.
- (6) Τοποθετήστε σταθερά το καπάκι πόλου πηδαλιουχίας και τα δύο στροφεία στις αρχικές θέσεις τους.

Συντήρηση

RJU40831

Πίνακας περιοδικής συντήρησης

Ο πίνακας περιοδικής συντήρησης παρέχει γενικές οδηγίες για την περιοδική συντήρηση. Ζητήστε από έναν αντιπρόσωπο της Yamaha να διενεργήσει τους ελέγχους του ακόλουθου πίνακα. Ωστόσο, ίσως χρειαστεί να εκτελείτε τις εργασίες συντήρησης με μεγαλύτερη συχνότητα, ανάλογα με τις συνθήκες λειτουργίας του υδροσκάφους. Αν έχετε απορίες, συμβουλευτείτε έναν αντιπρόσωπο της Yamaha.

Αυτό το σύμβολο “●” επισημαίνει εργασίες συντήρησης που μπορείτε να εκτελέσετε μόνοι σας.

Αυτό το σύμβολο “○” επισημαίνει εξαρτήματα που πρέπει να ελέγχονται και να υποβάλλονται σε σέρβις από έναν αντιπρόσωπο της Yamaha.

Εξάρτημα	Εργασία	Αρχικά	Κατόπιν, κάθε				Σελίδα
		10 ώρες	50 ώρες		100 ώρες	200 ώρες	
			6 μήνες	12 μήνες	12 μήνες	24 μήνες	
Σπινθηριστές (μπουζί)	Ελέγξτε, καθαρίστε, αντικαταστήστε	●/○	●/○		●/○		67
Σημεία λίπανσης	Λιπάνετε				●/○		58
Ενδιάμεσο περίβλημα	Λιπάνετε	○			●/○		68
Σύστημα τροφοδοσίας καυσίμου	Έλεγχος				○		—
Φίλτρο καυσίμου	Ελέγξτε	●				●	68
	Ελέγξτε, αντικαταστήστε	○				○	—
Ρεζερβουάρ καυσίμου	Ελέγξτε, καθαρίστε					○	—
Καρμπυρατέρ	Έλεγχος, ρύθμιση	○			○		—
Στροφές ρελαντί κινητήρα	Ελέγξτε, ρυθμίστε				●/○		69
Άξονας πεταλούδας καρμπυρατέρ	Ελέγξτε				○		—
Φίλτρο σεντίνας	Καθαρίστε				○		—
Πτερωτή	Έλεγχος				○		—
Γωνία ακροφυσίου πηδαλιουχίας	Έλεγχος, ρύθμιση				○		—
Κεντρικός άξονας περιστροφής χειρολαβής τιμονιού	Έλεγχος, ρύθμιση	○			○		—
Σκληρότητα τιμονιού	Ελέγξτε, ρυθμίστε	○			○		—
Κύριος μηχανισμός πηδαλιουχίας	Ελέγξτε, ρυθμίστε	○			○		—
Ντίτζα γκαζιού	Ελέγξτε, ρυθμίστε	○			○		—

Εξάρτημα	Εργασία	Αρχικά	Κατόπιν, κάθε				Σελίδα
		10 ώρες	50 ώρες		100 ώρες	200 ώρες	
			6 μήνες	12 μήνες	12 μήνες	24 μήνες	
Ντίζα τσοκ	Ελέγξτε, ρυθμίστε				●/○		68
Μπαταρία	Έλεγχος, φόρτιση				○		—
Ελαστική σύζευξη	Έλεγχος					○	—
Τοποθέτηση κινητήρα	Ελέγξτε					○	—
Παξιμάδια και μπουλόνια	Έλεγχος	○			○		—

RUJ3437A

Έλεγχος των σπινθηριστών (μπουζί)

RWJ00351

ΠΡΟΕΙΔΟΠΟΙΗΣΗ

Όταν τοποθετείτε ή όταν βγάζετε έναν σπινθηριστή (μπουζί) προσέξτε να μην προκαλέσετε ζημιά στο μονωτήρα. Ένας κατεστραμμένος μονωτήρας μπορεί να επιτρέψει τη διαφυγή σπινθήρων και να προκληθεί πυρκαγιά ή έκρηξη.

Αφαιρέστε τους σπινθηριστές (μπουζί) και ελέγξτε την κατάστασή τους.

Η κατάσταση ενός σπινθηριστή (μπουζί) παρέχει ορισμένες ενδείξεις για την κατάσταση του κινητήρα. Για παράδειγμα, εάν το τμήμα του κεντρικού ηλεκτροδίου είναι πολύ λευκό, αυτό μπορεί να σημαίνει ότι υπάρχει διαρροή του αέρα εισόδου ή πρόβλημα ανάμιξης του καυσίμου με τον αέρα στο συγκεκριμένο κύλινδρο. Μην προσπαθείτε να κάνετε διάγνωση του προβλήματος μόνοι σας. Απευθυνθείτε σε έναν αντιπρόσωπο της Yamaha για το σέρβις του υδροσκάφους.

Για να αφαιρέσετε ένα σπινθηριστή (μπουζί):

- (1) Αφαιρέστε το καπό. (Βλ. σελίδα 24 για τις διαδικασίες αφαίρεσης και τοποθέτησης του καπό.)
- (2) Αφαιρέστε την καλόττα του σπινθηριστή (μπουζί).
- (3) Αφαιρέστε το σπινθηριστή (μπουζί) και, στη συνέχεια, ελέγξτε την κατάσταση του σπινθηριστή (μπουζί) και το διάκενο του σπινθηριστή (μπουζί). Αν το τμήμα του ηλεκτροδίου έχει αποχρωματιστεί σημαντικά, αν η διάβρωση του ηλεκτροδίου έχει προχωρήσει, αν παρατηρήσετε υπερβολική εναπόθεση άνθρακα ή άλλων ουσιών ή αν το διάκενο του σπινθηριστή (μπουζί) δεν βρίσκεται εντός του προβλεπόμενου εύρους τιμών, αντικαταστήστε το σπινθηριστή (μπουζί).

ΣΗΜΕΙΩΣΗ:

Όταν ο κινητήρας λειτουργεί κανονικά, το χρώμα του τμήματος του ηλεκτροδίου του σπινθηριστή είναι μετρίως έως ελαφρώς ανοιχτοκάστανο.

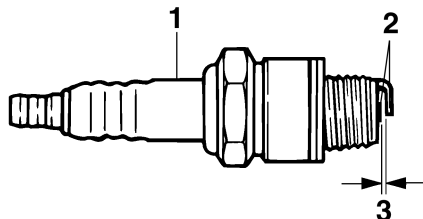

- 1 Μονωτήρας
- 2 Ηλεκτρόδιο
- 3 Διάκενο σπινθηριστή

Συνιστώμενος τύπος σπινθηριστή (μπουζί):
BR7HS
Διάκενο σπινθηριστή:
0.6–0.7 mm (0.024–0.028 in)

Για να τοποθετήσετε ένα σπινθηριστή (μπουζί):

- (1) Καθαρίστε τυχόν βρομιά από τα σπειρώματα, το μονωτήρα και την επιφάνεια στεγανοδακτυλίου του σπινθηριστή (μπουζί).
- (2) Τοποθετήστε το σπινθηριστή (μπουζί) και μετά σφίξτε τον με την προβλεπόμενη ροπή.

Ροπή σύσφιξης:
Σπινθηριστής (μπουζί):
25.0 N·m (2.55 kgf·m, 18.4 lb·ft)

ΣΗΜΕΙΩΣΗ:

Αν δεν έχετε διαθέσιμο ροπόμετρο κατά την επανατοποθέτηση ενός σπινθηριστή (μπουζί), μια καλή προσέγγιση της σωστής ροπής είναι ακόμα 1/12 της στροφής αφότου τον σφίξετε με το χέρι. Όταν τοποθετείτε καινούργιο σπινθηριστή (μπουζί), μια καλή προσέγγιση της σωστής ροπής είναι ακόμα 1/2 στροφή έως 2/3 της στροφής αφότου τον σφίξετε με το χέρι.

- (3) Απομακρύνετε τυχόν νερό ή βρομιά από το εσωτερικό της καλόττας σπινθηριστή (μπουζί).
- (4) Τοποθετήστε την καλόττα σπινθηριστή (μπουζί) πιέζοντάς την προς τα κάτω μέχρι να ασφαλίσει στην αρχική της θέση.
- (5) Τοποθετήστε σταθερά το καπό στην αρχική του θέση.

RJU41182

Σημεία λίπανσης

Λιπαίνετε τα κινούμενα εξαρτήματα με αδιάβροχο γράσο. (Βλ. σελίδα 58 για πληροφορίες σχετικά με τα κύρια σημεία λίπανσης.)

Συνιστώμενο αδιάβροχο γράσο:
YAMALUBE MARINE
GREASE/Yamaha Grease A

Ενδιάμεσο περιβλήμα

Γεμίστε το ενδιάμεσο περιβλήμα μέσω του στομίου λίπανσης με αδιάβροχο γράσο χρησιμοποιώντας γρασαδόρο χειρός.

Ποσότητα γράσου:
Πρώτες 10 ώρες ή 1 μήνας:
20.0–22.0 cm³ (0.68–0.74 US oz,
0.71–0.78 Imp.oz)
Κάθε 100 ώρες ή 12 μήνες:
3.0–5.0 cm³ (0.10–0.17 US oz,
0.11–0.18 Imp.oz)

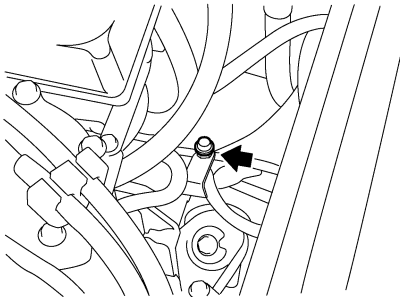

RJU34226

Έλεγχος του φίλτρου καυσίμου

Ελέγξτε το φίλτρο καυσίμου. Αν εντοπιστεί νερό ή ακαθαρσίες στο φίλτρο καυσίμου, το φίλτρο

καυσίμου θα πρέπει να αντικατασταθεί. Εάν είναι αναγκαίο, απευθυνθείτε σε έναν αντιπρόσωπο της Yamaha για την αντικατάσταση του φίλτρου καυσίμου.

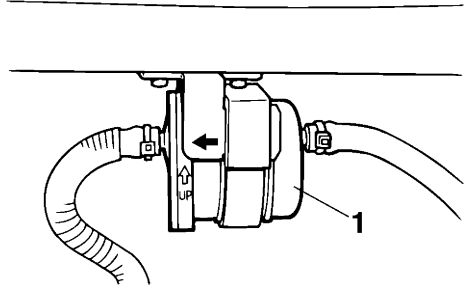

1 Φίλτρο καυσίμου

RJU34442

Ρύθμιση ντιζας τσοκ

Ελέγξτε αν η ντιζα του τσοκ είναι κατάλληλα ρυθμισμένη.

Για να ρυθμίσετε την ντιζα του τσοκ:

- (1) Τραβήξτε τέρμα έξω το κουμπί του τσοκ και μετά αφήστε το. Το κουμπί δεν θα πρέπει να κινηθεί.
- (2) Αν το κουμπί του τσοκ μετακινηθεί προς τα πίσω μόνο του, σφίξτε ελαφρώς το παξιμάδι ρύθμισής του. Αν το κουμπί δεν μετακινείται εύκολα, ξεσφίξτε ελαφρώς το παξιμάδι ρύθμισης.

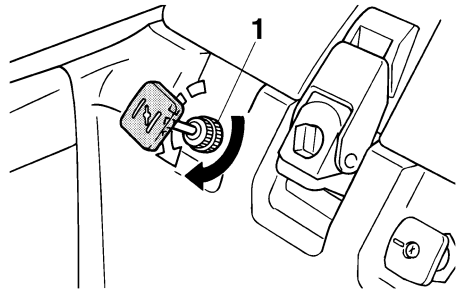

1 Παξιμάδι ρύθμισης κουμπιού τσοκ

Συντήρηση

RJU34464

Ρύθμιση του καρμπυρατέρ

RCJ00173

ΠΡΟΣΟΧΗ

Εάν οι ρυθμίσεις του καρμπυρατέρ τροποποιηθούν από κάποιον που δεν διαθέτει τις απαραίτητες τεχνικές γνώσεις, μπορεί να προκληθεί χαμηλή απόδοση και ζημιά του κινητήρα.

Το καρμπυρατέρ αποτελεί ένα ζωτικό μέρος του κινητήρα και απαιτεί ιδιαίτερα πολύπλοκες ρυθμίσεις. Οι περισσότερες ρυθμίσεις θα πρέπει να ανατίθενται σε αντιπρόσωπο της Yamaha, που διαθέτει επαγγελματικές γνώσεις και σχετική εμπειρία.

Ωστόσο, ο χειριστής μπορεί να προσαρμόσει τις στροφές ρελαντί κινητήρα, στα πλαίσια της συνήθους ρουτίνας συντήρησης.

RJU34472

Προσαρμογή στροφών ρελαντί κινητήρα

- (1) Βάλτε το υδροσκάφος στο νερό.
- (2) Βάλτε μπροστά τον κινητήρα και αφήστε τον να ζεσταθεί για 1 έως 2 λεπτά.
- (3) Χρησιμοποιώντας ένα διαγνωστικό στροφόμετρο, στρίψτε τη βίδα αναστολής γκαζιού για να ρυθμίσετε τις στροφές ρελαντί κινητήρα σύμφωνα με τις προδιαγραφές. Στρίψτε τη βίδα αναστολής γκαζιού δεξιόστροφα για να αυξήσετε τις στροφές ρελαντί κινητήρα ή αριστερόστροφα για να τις μειώσετε.

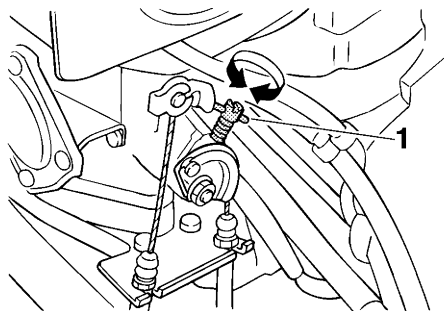

1 Βίδα αναστολής γκαζιού

Στροφές ρελαντί κινητήρα:
1300 ±50 στροφές/λεπτό

RJU34543

Τεχνικά χαρακτηριστικά

Χωρητικότητα υδροσκάφους:

Μέγιστος αριθμός απόμων επάνω στο σκάφος:
1 άτομο

Διαστάσεις και βάρος:

Μήκος:
2240 mm (88.2 in)
Πλάτος:
680 mm (26.8 in)
Ύψος:
660 mm (26.0 in)
Ξηρό βάρος:
139 kg (306 lb)

Επιδόσεις:

Μέγιστη απόδοση (σύμφωνα με το ISO 8665/SAE J1228):
48.5 kW στις 6250 στροφές/λεπτό
Μέγιστη κατανάλωση καυσίμου:
29.0 L/h (7.7 US gal/h, 6.4 Imp.gal/h)
Αυτονομία πλεύσης με μέγιστο άνοιγμα γκαζιού:
0.62 ώρες
Ταχύτητα συρτής:
1300 ±50 στροφές/λεπτό

Κινητήρας:

Τύπος κινητήρα:
Δίχρονος
Αριθμός κυλίνδρων:
2
Κυλινδρισμός:
701 cm³ (42.8 c.i.)
Διάμετρος & διαδρομή:
81.0 × 68.0 mm (3.19 × 2.68 in)
Σχέση συμπίεσης:
7.2 : 1
Σύστημα λίπανσης:
Προ-ανάμιξη καυσίμου και λαδιού
Σύστημα ψύξης:
Νερό
Σύστημα εκκίνησης:
Ηλεκτρικό σύστημα
Σύστημα ανάφλεξης:
ΣΕΑΠ
Μπουζί (NGK):
BR7HS
Διάκενο σπινθηριστή:
0.6–0.7 mm (0.024–0.028 in)
Χωρητικότητα μπαταρίας:
12 V, 19 αμπερόρια

Σύστημα φόρτισης:

Σπινθηροπαραγωγός σφονδύλου

Μονάδα μετάδοσης κίνησης:

Σύστημα πρόωσης:
Αντλία εκτόξευσης
Τύπος αντλίας εκτόξευσης:
Αξονική ροή, μονοβάθμια
Περιστροφή πτερωτής:
Αριστερόστροφα
Γωνία ακροφυσίου πηδαλιουχίας:
P1: 14.4+14.4°
P2: 17.3+17.3°

Καύσιμο και λάδι:

Συνιστώμενο καύσιμο:
Απλή αμόλυβδη βενζίνη
Ελάχιστος αριθμός οκτανίων (PON):
86
Ελάχιστος αριθμός οκτανίων (RON):
90
Συνιστώμενο λάδι κινητήρα:
Λάδι εξωλέμβιου κινητήρα YAMALUBE 2-W ή TC-W3 ή ισοδύναμο
Αναλογία μίγματος καυσίμου (καύσιμο προς λάδι):
50 : 1
Συνολική χωρητικότητα ρεζερβουάρ καυσίμου:
18 L (4.8 US gal, 4.0 Imp.gal)
Χωρητικότητα ρεζέρβας ρεζερβουάρ καυσίμου:
5.5 L (1.5 US gal, 1.2 Imp.gal)

Επίλυση προβλημάτων

RJU34562

Αντιμετώπιση προβλημάτων

Αν παρουσιαστεί κάποιο πρόβλημα με το υδροσκάφος, ανατρέξτε στον πίνακα αντιμετώπισης προβλημάτων για να εντοπίσετε την πιθανή αιτία.

Αν δεν μπορείτε να εντοπίσετε την αιτία, συμβουλευτείτε κάποιον αντιπρόσωπο της Yamaha.

RJU34576

Πίνακας αντιμετώπισης προβλημάτων

ΠΡΟΒΛΗΜΑ	ΠΙΘΑΝΗ ΑΙΤΙΑ		ΛΥΣΗ	ΣΕΛΙΔΑ
Ο κινητήρας δεν παίρνει μπροστά (Η μίζα δεν γυρίζει)	Διακόπτης ασφαλείας κινήτρια	Η ασφάλεια δεν είναι στη θέση της	Βάλτε την ασφάλεια	19
	Ασφάλεια	Είναι καμένη	Αντικαταστήστε την ασφάλεια και ελέγξτε την καλωδίωση	76
	Μπαταρία	Έχει εκφορτιστεί	Επαναφορτίστε	55
		Κακές συνδέσεις πόλων	Σφίξτε όπως απαιτείται	55
		Οι πόλοι έχουν διαβρωθεί	Καθαρίστε ή αντικαταστήστε	55
Μίζα	Ελαττωματική	Απευθυνθείτε σε αντιπρόσωπο της Yamaha για σέρβις	—	
Ο κινητήρας δεν παίρνει μπροστά (Η μίζα γυρίζει)	Στρόφιγγα καυσίμου	Στη θέση “OFF”	Στρέψτε το διακόπτη καυσίμου στη θέση “ON”	21
	Καύσιμο	Άδειο	Γεμίστε ξανά το συντομότερο δυνατό	29
		Παλιό ή ακάθαρμο	Απευθυνθείτε σε αντιπρόσωπο της Yamaha για σέρβις	—
	Ρεζερβουάρ καυσίμου	Παρουσία νερού ή ακαθαρσιών	Απευθυνθείτε σε αντιπρόσωπο της Yamaha για σέρβις	—
	Σπινθηριστής (μουζί)	Βραχυκυκλωμένος ή ελαττωματικός	Αντικαταστήστε	67
	Καλόττα σπινθηριστή (μουζί)	Δεν είναι συνδεδεμένη ή έχει φύγει από τη θέση της	Συνδέστε σωστά	67
	Κάρτερ	Γεμάτο με νερό	Απευθυνθείτε σε αντιπρόσωπο της Yamaha για σέρβις	77
	Φίλτρο καυσίμου	Φραγμένο ή με συσσώρευση νερού	Απευθυνθείτε σε αντιπρόσωπο της Yamaha για σέρβις	68
	Τσοκ	Το κουμπί μετακινείται προς τα πίσω μόνο του	Σφίξτε το παξιμάδι ρύθμισης κουμπιού τσοκ	68

Επίλυση προβλημάτων

ΠΡΟΒΛΗΜΑ	ΠΙΘΑΝΗ ΑΙΤΙΑ		ΛΥΣΗ	ΣΕΛΙΔΑ
Ο κινητήρας λειτουργεί ακανόνιστα ή σβήνει	Καύσιμο	Άδειο	Γεμίστε ξανά το συντομότερο δυνατό	29
		Παλιό ή ακάθαρμο	Απευθυνθείτε σε αντιπρόσωπο της Yamaha για σέρβις	—
		Υπερβολική ποσότητα λαδιού στην αναλογία μίγματος καυσίμου	Η σωστή αναλογία βενζίνης προς λάδι είναι 50:1	29
	Τσοκ	Το κουμπί έχει μείνει τραβηγμένο	Πιέστε το πλήρως προς τα μέσα	21
	Φίλτρο καυσίμου	Φραγμένο ή με συσσώρευση νερού	Απευθυνθείτε σε αντιπρόσωπο της Yamaha για σέρβις	68
	Ρεζερβουάρ καυσίμου	Παρουσία νερού ή ακαθαρσιών	Απευθυνθείτε σε αντιπρόσωπο της Yamaha για σέρβις	—
	Σπινθηριστής (μουζί)	Βραχυκυκλωμένος ή ελαττωματικός	Αντικαταστήστε	67
		Λανθασμένη περιοχή θερμοκρασιών	Αντικαταστήστε	67
		Λανθασμένο διάκενο	Αντικαταστήστε	67
	Καλόττα σπινθηριστή (μουζί)	Δεν είναι συνδεδεμένη ή έχει φύγει από τη θέση της	Συνδέστε σωστά	67
		Ρωγμές, ρήξη ή ζημιά	Απευθυνθείτε σε αντιπρόσωπο της Yamaha για σέρβις	—
	Ηλεκτρική καλωδίωση	Χαλαρές ηλεκτρικές συνδέσεις	Απευθυνθείτε σε αντιπρόσωπο της Yamaha για σέρβις	—
	Καρμπουρατέρ	Εσφαλμένη ρύθμιση ρελαντί	Απευθυνθείτε σε αντιπρόσωπο της Yamaha για σέρβις	—
		Φραγμένο	Απευθυνθείτε σε αντιπρόσωπο της Yamaha για σέρβις	69

Επίλυση προβλημάτων

ΠΡΟΒΛΗΜΑ	ΠΙΘΑΝΗ ΑΙΤΙΑ		ΛΥΣΗ	ΣΕΛΙΔΑ
Το υδροσκάφος πηγαίνει αργά ή χάνει ισχύ	Σπηλαίωση	Στόμιο εισροής νερού εκτόξευσης μπουκωμένο	Καθαρίστε	74
		Η πτερωτή έχει καταστραφεί ή παρουσιάζει φθορά	Απευθυνθείτε σε αντιπρόσωπο της Yamaha για σέρβις	74
	Υπερθέρμανση κινητήρα	Στόμιο εισροής νερού εκτόξευσης μπουκωμένο	Καθαρίστε	74
	Φίλτρο καυσίμου	Φραγμένο	Απευθυνθείτε σε αντιπρόσωπο της Yamaha για σέρβις	68
	Σπινθηριστής (μπουζί)	Βραχυκυκλωμένος ή ελαττωματικός	Αντικαταστήστε	67
		Λανθασμένη περιοχή θερμοκρασιών	Αντικαταστήστε	67
		Λανθασμένο διάκενο	Αντικαταστήστε	67
	Καλύτες σπινθηριστή (μπουζί)	Δεν είναι συνδεδεμένη ή έχει φύγει από τη θέση της	Συνδέστε σωστά	67
	Καύσιμο	Παλιό ή ακάθαρμο	Απευθυνθείτε σε αντιπρόσωπο της Yamaha για σέρβις	—

RJU34625

Έκτακτες επεμβάσεις

RJU34635

Καθαρισμός του στόμιου εισροής νερού εκτόξευσης και της περωτής

RWJ00783

ΠΡΟΕΙΔΟΠΟΙΗΣΗ

Πριν προσπαθήσετε να βγάλετε τα φύκια ή τις ακαθαρσίες από το στόμιο εισροής νερού εκτόξευσης ή από το χώρο της περωτής, σβήστε τον κινητήρα και βγάλετε την ασφάλεια από το διακόπτη ασφαλείας του κινητήρα. Υπάρχει κίνδυνος σοβαρού τραυματισμού ή και θανάτου, εάν έρθετε σε επαφή με τα περιστρεφόμενα εξαρτήματα της αντλίας εκτόξευσης.

Εάν πιαστούν φύκια ή ακαθαρσίες στο στόμιο εισροής νερού εκτόξευσης ή στην περωτή, υπάρχει κίνδυνος να προκληθεί σπηλαίωση, με αποτέλεσμα τη μείωση της δύναμης προώσεως ακόμη και εάν οι στροφές του κινητήρα αυξάνονται. Εάν αφήσετε να συνεχιστεί αυτή η κατάσταση, ο κινητήρας μπορεί να υπερθερμανθεί και να κολλήσει. **ΠΡΟΣΟΧΗ:** Εάν πιαστούν φύκια ή ακαθαρσίες στο στόμιο εισροής νερού εκτόξευσης, μην χειρίζεστε το υδροσκάφος με ταχύτητα μεγαλύτερη της συρτής, μέχρι να τα αφαιρέσετε. [RCJ00654]

Εάν υπάρχει κάποια ένδειξη ότι το στόμιο εισροής νερού εκτόξευσης ή η περωτή έχει φράξει από φύκια ή ακαθαρσίες, επιστρέψτε στην ακτή και

ελέγξτε τα. Σταματάτε πάντα τον κινητήρα πριν από την προσάραξη του υδροσκάφους.

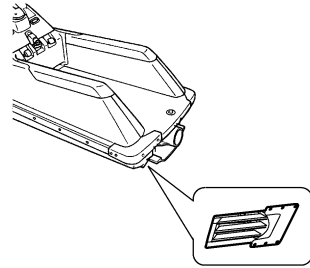
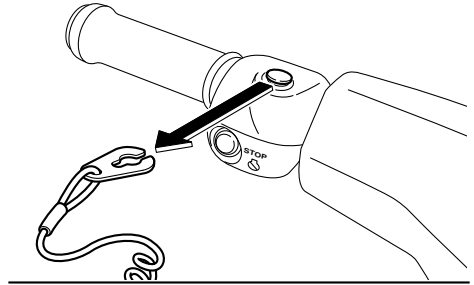

- (1) Βάλτε κάτω από το υδροσκάφος ένα καθαρό πανί ή χαλάκι για προστασία από τα γδαρσίματα και τις γρατζουνιές. Γυρίστε πλάγια το υδροσκάφος έτσι όπως υποδεικνύεται στην εικόνα. **ΠΡΟΣΟΧΗ:** Γυρίζετε πάντα το υδροσκάφος στην αριστερή πλευρά του. Κατά το γύρισμα του υδροσκάφους πλάγια, στηρίξτε την πλώρη έτσι ώστε οι χειρολαβές του

Επίλυση προβλημάτων

τιμονιού να μην στραβώσουν ή πάθουν ζημιά. [RCJ00662]

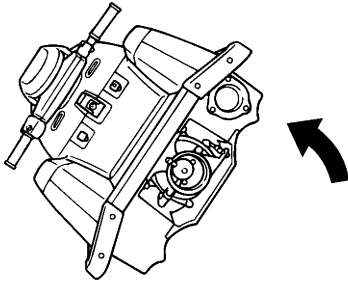

(2) Απομακρύνετε τα φύκια ή τις ακαθαρσίες γύρω από το στόμιο εισαγωγής νερού εκτόξευσης, τον άξονα μετάδοσης κίνησης, την περωτή, το περίβλημα της αντλίας εκτόξευσης και από το ακροφύσιο πηδαλιουχίας.

Εάν δυσκολεύεστε να απομακρύνετε τις ακαθαρσίες, συμβουλευτείτε έναν αντιπρόσωπο της Yamaha.

RJU34642

Φόρτιση μπαταρίας με καλώδια από άλλη μπαταρία

Εάν η μπαταρία του υδροσκάφους έχει εξαντληθεί, μπορείτε να βάλετε μπροστά τον κινητήρα χρησιμοποιώντας μια μπαταρία ενίσχυσης 12 Volt και καλώδια εξωτερικής τροφοδοσίας.

RJU34654

Σύνδεση των καλωδίων εξωτερικής τροφοδοσίας της μπαταρίας

RWJ01251

ΠΡΟΕΙΔΟΠΟΙΗΣΗ

Για την αποτροπή έκρηξης της μπαταρίας και σοβαρής ζημιάς στο ηλεκτρικό σύστημα:

- Μην αναστρέφετε την πολικότητα των καλωδίων εξωτερικής τροφοδοσίας κατά τη σύνδεση στις μπαταρίες.
- Μην συνδέετε το αρνητικό (-) καλώδιο εξωτερικής τροφοδοσίας στον αρνητικό (-) πόλο της μπαταρίας του υδροσκάφους.

- Μην φέρνετε σε επαφή το θετικό (+) καλώδιο εξωτερικής τροφοδοσίας με το αρνητικό (-) καλώδιο εξωτερικής τροφοδοσίας.

- (1) Συνδέστε το θετικό (+) καλώδιο εξωτερικής τροφοδοσίας στους θετικούς (+) πόλους και των δύο μπαταριών.
- (2) Συνδέστε το ένα άκρο του αρνητικού (-) καλωδίου εξωτερικής τροφοδοσίας στον αρνητικό (-) πόλο της μπαταρίας ενίσχυσης.
- (3) Συνδέστε το άλλο άκρο του αρνητικού (-) καλωδίου εξωτερικής τροφοδοσίας σε ένα μη βαμμένο μπουλόνι στην κυλινδροκεφαλή.

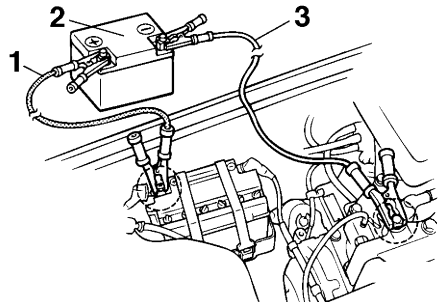

- 1 Θετικό (+) καλώδιο εξωτερικής τροφοδοσίας μπαταρίας
- 2 Μπαταρία ενίσχυσης
- 3 Αρνητικό (-) καλώδιο εξωτερικής τροφοδοσίας

- (4) Βάλτε μπροστά τον κινητήρα και αποσυνδέστε τα καλώδια εξωτερικής τροφοδοσίας εκτελώντας τα παραπάνω βήματα με την αντίστροφη σειρά. (Βλ. σελίδα 19 για πληροφορίες σχετικά με την εκκίνηση του κινητήρα.)

Επίλυση προβλημάτων

RJU34676

Αντικατάσταση της ασφάλειας

Αν καεί η ασφάλεια, αντικαταστήστε την με τη σωστή ασφάλεια.

1

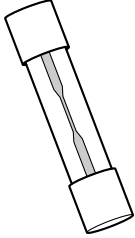

1 Καλή ασφάλεια

2

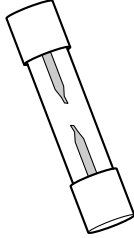

2 Καμένη ασφάλεια

Για να αντικαταστήσετε την ασφάλεια:

- (1) Αφαιρέστε το καπό. (Βλ. σελίδα 24 για τις διαδικασίες αφαίρεσης και τοποθέτησης του καπό.)
- (2) Ξεσφίξτε το καπάκι και αφαιρέστε το.
- (3) Τραβήξτε έξω το κόκκινο καλώδιο για να βγάλετε τη θήκη της ασφάλειας από το κιβώτιο ηλεκτρικών εξαρτημάτων.
- (4) Ανοίξτε τη θήκη ασφάλειας και αντικαταστήστε την ασφάλεια με μία άλλη, αντίστοιχης τιμής αμπερ.

ΠΡΟΕΙΔΟΠΟΙΗΣΗ! Μην χρησιμοποιείτε ασφάλειες διαφορετικού αμπεράζ από το συνιστώμενο. Η αντικατάσταση με ασφάλεια διαφορετικής ονομαστικής τάσης μπορεί να προκαλέσει εκτεταμένη

ζημιά στο ηλεκτρικό σύστημα και πιθανώς πυρκαγιά. [RWJ00803]

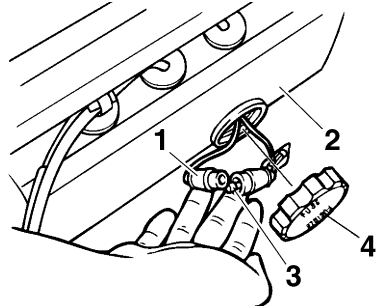

- 1 Θήκη ασφάλειας
- 2 Κιβώτιο ηλεκτρικών εξαρτημάτων
- 3 Ασφάλεια
- 4 Καπάκι

Αμπεράζ ασφάλειας:
Ασφάλεια μπαταρίας:
10 αμπερ

- (5) Τοποθετήστε τη θήκη ασφάλειας στο κιβώτιο ηλεκτρικών εξαρτημάτων.
- (6) Τοποθετήστε σταθερά την τάπα σφίγγοντάς την μέχρι τέρμα.
- (7) Τοποθετήστε σταθερά το καπό στην αρχική του θέση.

RJU34705

Ρυμούλκηση του υδροσκάφους

RWJ00812

ΠΡΟΕΙΔΟΠΟΙΗΣΗ

- Ο χειριστής του σκάφους ρυμούλκησης πρέπει να διατηρεί την ελάχιστη ταχύτητα και να αποφεύγει την κίνηση ή τυχόν εμπόδια που μπορεί να αποτελούν κίνδυνο για αυτόν.
- Το σχοινί ρυμούλκησης πρέπει να έχει αρκετά μεγάλο μήκος, έτσι ώστε το ρυμουλκούμενο υδροσκάφος να μην συγκρουσθεί με το σκάφος ρυμούλκησης κατά την επιβράδυνση.

Εάν το υδροσκάφος σταματήσει να λειτουργεί ενώ είναι στο νερό, μπορείτε να το ρυμουλκίσετε στην ακτή.

Επίλυση προβλημάτων

Για να ρυμουλκήσετε το υδροσκάφος:

Χρησιμοποιείτε σχοινί ρυμούλκησης μήκους τριπλάσιου του αθροίσματος του μήκους του σκάφους ρυμούλκησης και του υδροσκάφους.

- (1) Δέστε γερά το σχοινί ρυμούλκησης στην οπή σχοινού της πλώρης του ρυμουλκούμενου υδροσκάφους.

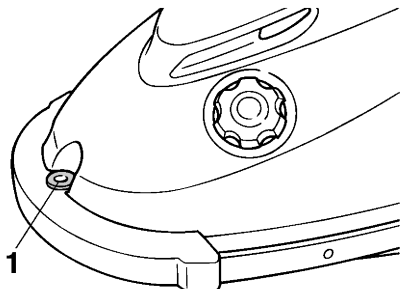

1 Οπή σχοινού στην πλώρη

- (2) Καθίστε στο υδροσκάφος στηρίζοντας το βάρος του σώματός σας στο δάπεδο πλευσης. Κρατηθείτε από τις χειρολαβές του τιμονιού για να ισορροπήσετε το υδροσκάφος και για να διατηρήσετε την πλώρη έξω από το νερό.
ΠΡΟΣΟΧΗ: Η πλώρη πρέπει να διατηρείται έξω από το νερό κατά τη διάρκεια της ρυμούλκησης, διαφορετικά ενδέχεται να πλημμυρίσει ο χώρος του κινητήρα με νερό ή να προκληθεί ανάστροφη ροή νερού στον κινητήρα και, επομένως, σοβαρή ζημιά στον κινητήρα.

[RCJ01331]

Ρυμουλκήστε το υδροσκάφος με ταχύτητα 8 km/h (5 mph) ή χαμηλότερη. **ΠΡΟΣΟΧΗ:** Να ρυμουλκείτε το υδροσκάφος με ταχύτητα 8 km/h (5 mph) το ανώτατο, διαφορετικά ενδέχεται να πλημμυρίσει ο χώρος του κινητήρα με νερό ή να προκληθεί ανάστροφη ροή νερού στον κινητήρα και, επομένως, σοβαρή ζημιά στον κινητήρα. [RCJ01322]

RJU34735

Βύθιση του υδροσκάφους

Αν το υδροσκάφος βυθιστεί ή πλημμυρίσει με νερό, αδειάστε τα σεντινόναρα από το χώρο του κινητήρα. Στη συνέχεια, απευθυνθείτε σε έναν αντιπρόσωπο της Yamaha για σέρβις του υδροσκάφους το συντομότερο δυνατό.

- (1) Βγάλτε το υδροσκάφος από το νερό και, στη συνέχεια, αφαιρέστε το καπό.
- (2) Στρέψτε το διακόπτη καυσίμου στη θέση “OFF”.
- (3) Γυρίστε ανάποδα το υδροσκάφος όσο χρειάζεται για να γίνει αποστράγγιση των σεντινόναρων από το χώρο του κινητήρα.
ΠΡΟΣΟΧΗ: Εάν γυρίσετε το υδροσκάφος στο πλάι ενώ έχετε αφαιρέσει το καπό, μπορεί να προκληθεί ζημιά στον πόλο πηδαλιονχίας. Για την αποτροπή ζημιάς στον πόλο πηδαλιονχίας, θα πρέπει να χρησιμοποιηθούν δύο άνθρωποι για την επαρκή στήριξη. [RCJ00702]
- (4) Γυρίστε ξανά το υδροσκάφος σε όρθια θέση.
- (5) Απευθυνθείτε σε έναν αντιπρόσωπο της Yamaha για σέρβις του υδροσκάφους το συντομότερο δυνατό. **ΠΡΟΣΟΧΗ:** Φροντίστε οπωσδήποτε να ελεγχθεί το υδροσκάφος από αντιπρόσωπο της Yamaha. Διαφορετικά, ενδέχεται να προκληθεί σοβαρή βλάβη στον κινητήρα.

[RCJ00792]

A	Έλεγχος για σεντινόνα 37
Ανάμιξη καυσίμου και λαδιού..... 29	Έλεγχος για σκουριά..... 59
Ανατροπή υδροσκάφους 52	Έλεγχος διαχωριστή νερού 37
Αντιμετώπιση προβλημάτων..... 71	Έλεγχος εξοπλισμού ασφαλείας 41
Απαιτήσεις λειτουργίας..... 10	Έλεγχος καπό 41
Απαιτήσεις ως προς το καύσιμο και το λάδι κινητήρα 28	Έλεγχος λέμβου και καταστρώματος 41
Αποβίβαση από το υδροσκάφος..... 46	Έλεγχος μονάδας κινητήρα..... 37
Αριθμοί αναγνώρισης..... 1	Έλεγχος πόλου πηδαλιουχίας..... 39
Αριθμός αναγνώρισης σκάφους (CIN) 1	Έλεγχος πυροσβεστήρα 41
Αριθμός κινητήρα (A.K.)..... 1	Έλεγχος στάθμης καυσίμου 37
Αριθμός σειράς κινητήρα..... 1	Έλεγχος στομίων εξόδου νερού ψύξης..... 42
Ασφάλεια, αντικατάσταση 76	Έλεγχος χώρου κινητήρα 36
Ασφαλής ναυσιπλοΐας, κανόνες..... 14	Εξοπλισμός 24
Αφού βγάλετε το υδροσκάφος από το νερό 53	Επιβίβαση και εκκίνηση σε βαθιά νερά..... 51
B	Επιβίβαση και εκκίνηση σε ρηχά νερά..... 50
Βασικά εξαρτήματα, θέση..... 17	Επικίνδυνες καταστάσεις, πληροφορίες 13
Βύθιση του υδροσκάφους 77	Ετικέτες, άλλες..... 7
Γ	Ετικέτες, προειδοποιητικές 4
Γλωσσάριο, υδροσκάφος 16	Ετικέτες, σημαντικές..... 3
Γνωρίστε το υδροσκάφος σας 43	Θ
Γωνία ακροφυσίου πηδαλιουχίας, ρύθμιση 62	Θέσεις χειρισμού..... 43
Δ	Θήκη πυροσβεστήρα, έλεγχοι..... 41
Διακόπτης ασφαλείας κινητήρα 19	K
Διακόπτης εκκίνησης 19	Καθαρισμός..... 58
Διακόπτης καυσίμου 21	Καθαρισμός του υδροσκάφους 55
Διακόπτης σταματήματος κινητήρα..... 19	Καθέλκυση του υδροσκάφους 44
Διασκεδάστε με το υδροσκάφος σας υπεύθυνα..... 15	Καλώδια εξωτερικής τροφοδοσίας μπαταρίας, σύνδεση 75
Διαχωριστής νερού..... 22	Καπό..... 24
E	Καρμπυρατέρ, ρύθμιση..... 69
Εκκίνηση του κινητήρα στο νερό..... 44	Κατασκευή, ετικέτα ημερομηνίας..... 2
Εκμάθηση χειρισμού του υδροσκάφους 43	Καύσιμο 28
Εκπλυση των αγωγών νερού ψύξης..... 54	Κιτ εργαλείων 61
Έκτακτες επεμβάσεις 74	Κορδόνι ασφαλείας του κινητήρα (αναδέτης), έλεγχος..... 40
Έλεγχοι διακοπών..... 40	Κουμπί τσοκ..... 21
Έλεγχοι μετά την καθέλκυση 41	Κουτί πυροσβεστήρα 26
Έλεγχοι μπαταρίας 37	Λ
Έλεγχοι πριν από την καθέλκυση 36	Λάδι για δίχρονους κινητήρες..... 28
Έλεγχοι στομίου εισροής νερού εκτόξευσης..... 41	Λειτουργία σε περιοχές με φύκια 53
Έλεγχοι συστήματος πηδαλιουχίας..... 38	Λειτουργίες ελέγχου του υδροσκάφους..... 19
Έλεγχοι συστήματος τροφοδοσίας καυσίμου..... 36	Λίπανση 58
Έλεγχοι χειρόγκαζου..... 39	Λίστα ελέγχων πριν από τη λειτουργία..... 34
	M
	Μακροχρόνια αποθήκευση 58

Ευρετήριο

Μεταφορά.....	31	Φ	
Μπαταρία, φόρτιση με καλώδια από άλλη μπαταρία	75	Φίλτρο καυσίμου, έλεγχος	68
Ν		Φροντίδα μετά τη λειτουργία.....	54
Ντίζα τσοκ, ρύθμιση	68	Φροντίδα μπαταρίας.....	55
Ξ		Χ	
Ξεκίνημα	49	Χειρισμός του υδροσκάφους	43, 46
Ο		Χειρόγκαζο	20
Οπή σχοινιού στην πλώρη.....	25		
Οπή σχοινιού στην πρύμνη	25		
Π			
Περιορισμοί σχετικά με τη δυνατότητα χειρισμού του υδροσκάφους.....	8		
Πίνακας αντιμετώπισης προβλημάτων	71		
Πίνακας περιοδικής συντήρησης	65		
Πλεύση, περιορισμοί.....	9		
Πόλος πηδαλιουχίας.....	20		
Προειδοποιητικό σύστημα υπερθέρμανσης κινητήρα	23		
Προσάραξη του υδροσκάφους	53		
Ρ			
Ρεζερβουάρ καυσίμου, γέμισμα	29		
Ρυμούλκηση του υδροσκάφους.....	76		
Σ			
Σακίδιο αποθήκευσης, έλεγχοι.....	41		
Σάκος μικροαντικειμένων	25		
Σεντινόνερα, αποστράγγιση	30		
Σεντινόνερα, αποστράγγιση στο νερό	30		
Σημεία ελέγχου πριν από τη λειτουργία.....	36		
Σημεία λίπανσης.....	68		
Σκληρότητα τιμονιού, ρύθμιση	61		
Σπινθηριστές (μπουζί), έλεγχος.....	67		
Σταμάτημα του κινητήρα	46		
Σταμάτημα του υδροσκάφους	48		
Στόμιο εισροής νερού εκτόξευσης και πτερωτή, καθαρισμός	74		
Στόμιο εξόδου νερού ψύξης.....	22		
Στροφές ρελαντί κινητήρα, προσαρμογή	69		
Στροφή του υδροσκάφους.....	46		
Στρώσιμο κινητήρα	33		
Συνιστώμενος εξοπλισμός.....	12		
Συντήρηση.....	61		
Σύστημα πηδαλιουχίας.....	20		
Υ			
Υδροσκάφος, χαρακτηριστικά	13		



Τυπώθηκε στην Ιαπωνία
Απρίλιος 2016-0.1 × 1 CR

Τυπώθηκε σε ανακυκλωμένο χαρτί