



⚠ Läs den här handboken noga innan fordonet används.

ÄGARENS HANDBOK



MTM690
MTM690-U

BU3-F819D-M1

 **Läs den här handboken noga innan fordonet används. Handboken ska medfölja fordonet om det säljs.**

Försäkran om överensstämmelse:

Härmed försäkrar YAMAHA MOTOR ELECTRONICS Co., Ltd att denna typ av radioutrustning, STARTSPÄRR, BU2-20 överensstämmer med direktiv 2014/53/EU.

Den fullständiga texten till EU-försäkran om överensstämmelse finns på följande webbadress:

https://global.yamaha-motor.com/eu_doc/

Frekvensband: 134.2 kHz

Maximal signalstyrka: 49.0 [dB μ V/m]

Tillverkare:

YAMAHA MOTOR ELECTRONICS Co., Ltd

1450-6 Mori, Mori-machi, Shuchi-Gun, Shizuoka, 437-0292 Japan

Importör:

YAMAHA MOTOR EUROPE N.V.

Koolhovenlaan 101, 1119 NC Schiphol-Rijk, 1117 ZN, Schiphol, Nederländerna

Välkommen till Yamaha och dess motorcykelvärld!

Som ägare av MTM690/MTM690-U, kan du dra fördelar av den stora erfarenhet som Yamaha besitter och den senaste teknologin vad gäller design och tillverkning av högkvalitativa produkter som har gett Yamaha sitt goda rykte om pålitlighet.

Ta dig tid att läsa igenom denna handbok noga så att du kan njuta av alla fördelarna som din MTM690/MTM690-U har. Handboken ger dig inte bara anvisningar om hur du hanterar, kontrollerar och sköter din motorcykel, den ger dig även information om hur du ska skydda dig själv och andra från problem och skador.

Dessutom får du många tips i handboken som gör att du kan hålla din motorcykel i bästa möjliga skick. Om du har ytterligare frågor ska du inte dra dig för att fråga din Yamaha-återförsäljare.

Yamaha teamet önskar dig många säkra och trevliga körningar. Kom bara ihåg att låta säkerheten gå först!

Yamaha har alltid som mål att förbättra produktdesign och kvalitet. Av denna anledning, medan denna handbok innehåller den senaste tillgängliga produktinformationen, kan det förekomma vissa skillnader mellan ditt fordon och denna handbok. Kontakta en Yamaha-återförsäljare om du har några frågor om handboken.





Läs den här handboken noga innan du börjar använda motorcykeln.

Viktig information om handboken

MAU10134

Speciellt viktig information i denna handbok särskiljs genom följande:

	Detta är en varningssymbol. Den används för att uppmärksamma dig på att det finns risk för personskador. Följ alla säkerhetsmeddelanden efter symbolen för att undvika personskador och dödsfall.
 VARNING	En VARNING innebär en farlig situation som, om den inte undviks, kan resultera i livshotande skador.
VIKTIGT	VIKTIGT anger att speciell försiktighet måste iakttas för att undvika att fordonet eller annan egendom skadas.
TIPS	Ett TIPS är viktig information för att underlätta vissa handhavanden.

* Produkt och specifikationer kan ändras utan föregående meddelande.

Viktig information om handboken

MAUM2152

**MTM690/MTM690-U
ÄGARENS HANDBOK
©2018 av MBK INDUSTRIE
1:a utgåvan, maj 2018
Alla rättigheter förbehållna
Omtryck eller obehörig användning
utan skriftligt tillstånd från
MBK INDUSTRIE
är uttryckligen förbjuden.
Tryckt i Nederländerna.**

Innehåll

Säkerhetsinformation	1-1	Avstängningssystem för tändkrets.....	3-21	Ventilspel	6-15
Beskrivning	2-1			Däck.....	6-15
Sedd från vänster	2-1	För din egen säkerhet – kontroller före körning	4-1	Gjutna fälgar	6-18
Sedd från höger.....	2-2			Justering av kopplingshandtagets spel.....	6-18
Reglage och instrument	2-3	Hantering och viktiga punkter vid körning	5-1	Kontroll av bromshandtagets spel.....	6-19
Instrument och kontrollfunktioner	3-1	Start av motorn	5-1	Bromsljuskontakter.....	6-19
Startspärrsystem	3-1	Växling.....	5-2	Kontroll av bromsbelägg fram och bak	6-19
Huvudströmbrytare/styrlås.....	3-2	Tips för att sänka bränsleförbrukningen.....	5-3	Kontroll av bromsvätskenivån	6-20
Indikatorlampor och varningslampor	3-3	Inkörning av motorn.....	5-4	Byte av bromsvätska	6-21
Multi-funktionsmätare	3-5	Parkering	5-4	Kedjespänning.....	6-21
Styrmaturer.....	3-11	Periodiskt underhåll och justering	6-1	Rengöring och smörjning av kedjan.....	6-23
Kopplingshandtag	3-12	Ågarens verktygssats.....	6-2	Kontroll och smörjning av kablar.....	6-23
Växelpedal	3-12	Tabeller över regelbundet underhåll	6-3	Kontroll av och smörjning av gashandtag och kabel.....	6-23
Bromshandtag.....	3-13	Tabell över regelbunden skötsel av emissionssystemet	6-3	Kontroll av och smörjning av bromspedal och växelpedal	6-24
Bromspedal	3-13	Tabell över allmän skötsel och smörjning	6-5	Kontroll av och smörjning av broms- och kopplingshandtag.....	6-24
ABS	3-13	Kontroll av tändstiften	6-9	Kontroll och smörjning av sidostöd	6-25
Tanklock	3-14	Kanister	6-10	Smörjning av bakfjädring.....	6-25
Bränsle	3-15	Motorolja och oljefilterinsats	6-10	Smörjning av svingarmens ledpunkter	6-25
Bränsletankens ventilationsslang och överfyllningsslang.....	3-16	Kylvätska.....	6-13	Kontroll av framgaffeln	6-26
Katalysator	3-17	Byte av luftfilter samt rengöring av luftfiltrets slang	6-14	Kontroll av styrningen.....	6-26
Sadel	3-17	Kontroll av gashandtagets spel	6-14		
Hjälmhållarkabel	3-18				
Justering av stötdämpare.....	3-19				
Strömuttag.....	3-20				
Sidostöd	3-20				

Kontroll av hjullager.....	6-27
Batteri.....	6-27
Byte av säkringar.....	6-29
Byte av strålkastarlampa.....	6-31
Byte av parkeringsljuslampa	6-32
Bakljus/bromsljus.....	6-33
Byte av blinkerslampa.....	6-33
Nummerskyltsbelysning.....	6-34
Ställa motorcykeln.....	6-34
Felsökning.....	6-34
Felsökningsschema.....	6-36

Skötsel och förvaring av

motorcykeln	7-1
Försiktighet med matta färger	7-1
Skötsel.....	7-1
Förvaring	7-3

Specifikationer

8-1

Konsumentinformation

9-1

Identifikationsnummer	9-1
Diagnoskontakt	9-2
Registrera fordonsdata.....	9-2

Register

10-1

Ta ansvar som ägare

Du, som ägare till fordonet, är ansvarig för att motorcykeln fungerar på ett säkert och korrekt sätt.

Motorcyklar kör i ett spår.

Säker hantering och användning beror på korrekt körteknik så väl som förarens kunskaper. Alla förare ska känna till följande innan de kör motorcykeln.

Han eller hon ska:

- Få ingående anvisningar om alla aspekter av motorcykelkörning av en kunnig person.
- laktta varningar och underhållskrav i den här ägarhandboken.
- Få behörig utbildning i säker och korrekt körteknik.
- Få professionell teknisk service enligt den här ägarhandboken och/eller när det mekaniska skicket kräver det.
- Kör inte en motorcykel utan att först ha genomgått korrekt utbildning. Gå en kurs. Nybörjare ska utbildas av en certifierad instruktör. Kontakta en auktoriserad motorcykelåterförsäljare för att ta reda på vilka kurser som erbjuds där du bor.

Säker körning

Utför kontrollerna före körning varje gång fordonet används så att det är i säkert skick. Risken för en olycka eller egendoms-skador ökar om du inte inspekterar och underhåller fordonet på rätt sätt. En lista över kontroller före körning finns på sidan 4-1.

- Denna motorcykel är konstruerad för att bära föraren och en passagerare.
- Att bilister inte upptäcker och känner igen motorcyklar i trafiken är den dominerande orsaken till olyckor mellan bilar och motorcyklar. Många olyckor orsakas av bilförare som inte ser motorcykeln. Att göra sig själv synlig verkar vara ett mycket effektivt sätt att minska risken för denna typ av olyckor.

Alltså:

- Använd en ljus jacka.
- Var extra försiktig när du närmar dig och kör genom korsningar, eftersom korsningar är de vanligaste platserna för motorcykelolyckor.
- Kör där bilisterna kan se dig. Undvik att köra i bilisternas döda vinkel.
- Utför inte skötsel på en motorcykel om du inte besitter nödvändig kunskap. Kontakta en auktoriserad motorcykelåterförsäljare för grund-

läggande information om motorcykelskötsel. Vissa uppgifter får endast utföras av behörig personal.

- Många olyckor förorsakas av oerfarna förare. Det är faktiskt så att många förare som är inblandade i olyckor inte har giltigt motorcykelkörkort.
 - Se till att du är behörig och enbart lånar ut motorcykeln andra behöriga förare.
 - Känn din kompetens och din begränsning. Om du håller dig inom dina begränsningar kan det hjälpa dig undvika olyckor.
 - Vi rekommenderar att du övar dig på att köra motorcykeln där det inte finns någon trafik tills du känner motorcykeln och alla dess reglage ordentligt.
- Många olyckor orsakas av att föraren gör fel. Ett vanligt fel som förare gör är stora svängar på grund av för hög hastighet eller felaktig kurvtagning (otillräcklig lutningsvinkel för hastigheten).
 - Följ alltid hastighetsbegränsningarna och kör aldrig fortare än vad väglaget och trafikförhållandena medger.

- Blinka alltid innan du svänger eller byter fil. Se till att bilisterna kan se dig.
- Förarens och passagerarens kroppsställningar är viktiga för korrekt körning.
- Föraren ska ha båda händerna på styret och båda fötterna på förarens fotstöd under körning, för att kunna behålla kontrollen över motorcykeln.
- Passageraren ska alltid hålla i föraren, sitsremmen eller handtaget, i förekommande fall, med båda händerna och ha båda fötterna på passagerarens fotstöd. Kör aldrig med passagerare om inte han eller hon kan ha båda fötterna ordentligt på passagerarens fotstöd.
- Kör aldrig alkohol- eller narkotikapåverkad.
- Denna motorcykel är endast konstruerad för att köra på vägar. Den är inte lämplig för terrängkörning.

Skyddskläder

De flesta dödsolyckor med motorcyklar beror på huvudskador. Att använda hjälm är den allra främsta faktorn för att förhindra eller minska huvudskador.

- Använd alltid en godkänd hjälm.

- Använd ansiktsskydd eller glasögon. Vind i oskyddade ögon kan bidra till försämrad syn som kan försena upptäckten av faror.
- Att använda jacka, kraftiga stövlar, byxor, handskar etc., är effektivt för att förhindra eller minska skrubbsår och skärsår.
- Använd aldrig löst sittande kläder, eftersom de kan fastna i reglagespakar, fotstöd eller i hjulen och orsaka skador eller en olycka.
- Använd alltid skyddskläder som täcker benen, ankarna och fötterna. Motorn och avgassystemet är mycket heta under och efter användningen och kan orsaka brännskador.
- Passagerare ska också iakttä försiktighetsåtgärderna ovan.

Undvik kolmonoxidförgiftning

Alla avgaser innehåller kolmonoxid som är en livsfarlig gas. Om du andas in kolmonoxid kan det leda till huvudvärk, yrsel, dåsig-het, illamående, förvirring och till slut död. Kolmonoxid är en färglös, luktlös och smaklös gas som kan vara närvarande trots att du inte kan se eller lukta avgaser. Livsfarliga nivåer av kolmonoxid kan snabbt byggas upp och du kan plötsligt bli oförmögen att vidta åtgärder för att rädda dig själv.

Livsfarliga nivåer av kolmonoxid kan dröja sig kvar i flera timmar eller dagar på instängda eller dåligt ventilerade platser. Om du känner symptom på kolmonoxidförgiftning ska du omedelbart lämna platsen, gå ut i friska luften och SÖKA LÄKARHJÄLP.

- Kör inte motorn inomhus. Kolmonoxid kan snabbt nå livshotande nivåer även om du försöker ventilera ut avgaserna med fläktar, öppna fönster eller dörrar.
- Kör inte motorn på dåligt ventilerade eller delvis instängda platser som lador, garage eller carports.
- Kör inte motorn utomhus där avgaser kan tränga in i en byggnad genom öppningar som t.ex. fönster och dörrar.

Lastning

Om du sätter på tillbehör på motorcykeln eller lastar den kan stabiliteten och hanteringen påverkas negativt om motorcykelns viktfordelning ändras. För att undvika risken för olyckor, var ytterst försiktig när du lastar motorcykeln eller sätter på tillbehör på den. Var extra försiktig när du kör en motorcykel med last eller tillbehör. Nedan följer några allmänna riktlinjer om hur du lastar motorcykeln tillsammans med information om tillbehören:

Säkerhetsinformation

1

Den totala vikten av förare, passagerare, tillbehör och last får inte överstiga den maximala lastgränsen. **En olycka kan inträffa om du kör ett överlastat fordon.**

Maxlast:

172 kg (379 lb)

När du lastar inom denna gräns, tänk på följande:

- Lasten och tillbehörens vikt ska hållas så låg och så nära motorcykeln som möjligt. Packa de tyngsta artiklarna ordentligt så nära fordonets mitt som möjligt och fördela vikten så jämnt som möjligt på båda sidorna om motorcykeln för att minska obalans och instabilitet.
- Vikt som rör sig kan orsaka plötslig obalans. Se till att tillbehör och last är ordentligt fastsatta på motorcykeln innan du kör. Kontrollera tillbehörfästet och lastremmar ofta.
 - Justera fjädringen efter lasten (endast modeller med justerbar fjädring) och kontrollera däckens skick och tryck.
 - Fäst aldrig stora eller tunga föremål på styret, framgaffeln eller framskärmen. Sådana föremål, inklusive

last som sovsäckar, sjösäckar eller tält, kan skapa instabil hantering eller långsam styrning.

- **Fordonet är inte konstruerat att dra en släpvagn eller en sidovagn.**

Yamaha originaltillbehör

Att välja tillbehör till fordonet är ett viktigt val. Yamaha originaltillbehör, som bara kan köpas hos en Yamaha-återförsäljare, har utformats, testats och godkänts av Yamaha för användning på fordonet.

Många företag som inte har någon anknytning till Yamaha tillverkar delar och tillbehör eller erbjuder modifikationer för Yamaha-fordon. Yamaha har inte någon möjlighet att testa produkterna som sådana företag erbjuder. Därför kan Yamaha varken godkänna eller rekommendera tillbehör från andra tillverkare eller modifikationer som inte speciellt rekommenderas av Yamaha, även om de säljs och installeras av en Yamaha-återförsäljare.

Delar, tillbehör och ändringar från andra tillverkare

Trots att du kan hitta produkter vars utformning och kvalitet liknar Yamaha originaltillbehör, bör du vara medveten om att sådana tillbehör eller ändringar kan vara olämpliga eftersom de kan utgöra en säker-

hetsrisk för dig själv och andra. Montering av tillbehör eller modifikationer som ändrar fordonets konstruktion eller köregenskaper kan öka risken att du själv eller andra skadas allvarligt eller dödas. Du ansvarar för skador som uppstår på grund av ändringar på fordonet.

Tänk på följande riktlinjer, så väl som de under "Lastning" när du monterar tillbehör.

- Montera aldrig tillbehör eller ha last som minskar motorcykelns prestanda. Kontrollera tillbehöret noggrant innan du använder det för att säkerställa att det inte på något sätt minskar markfrigången eller lutningen vid kurvtagning, begränsar fjädringens utslag, styrukslaget eller manövreringen av reglage, eller skymmer lampor och reflektorer.
- Tillbehör som sitter på styret eller på framgaffeln kan skapa instabilitet på grund av felaktig viktfördelning eller ändringar i aerodynamik. Om man sätter på tillbehör på styret eller framgaffeln, måste de vara så lätta och så få som möjligt.
- Skrymmande eller stora tillbehör kan påverka motorcykelns stabilitet allvarligt på grund av aerodynamisk påverkan. Vinden kan försöka lyfta motorcykeln, eller kan motorcykeln

bli instabil vid sidvindar. Sådana tillbehör kan även orsaka instabilitet när man kör om eller blir omkörd av stora fordon.

- Vissa tillbehör kan förskjuta föraren från dennas normala körställning. Denna felaktiga körställning begränsar förarens rörelsefrihet och kan minska styrförmågan. Därför rekommenderar vi inte sådana tillbehör.
- Var försiktig när du monterar elektriska tillbehör. Om elektriska tillbehör överskrider kapaciteten i motorcykelns elektriska system kan elfel uppstå, vilket kan orsaka en farlig förlust av ljus eller motorkraft.

Däck och fälgar från andra tillverkare

Däcken och fälgarna som levereras med motorcykeln är konstruerade för att motsvara fordonets prestandaegenskaper och ge den bästa kombinationen av hantering, bromsförmåga och komfort. Andra däck, fälgar, storlekar och kombinationer kan vara olämpliga. Däckspecifikationer och information om underhåll och byte av däck finns på sidan 6-15.

Transportera motorcykeln

Observera följande innan du transporterar motorcykeln på ett annat fordon.

- Ta bort alla lösa föremål från motorcykeln.
- Se till att bränslekranen (om det finns någon) är i avstängt läge och att det inte läcker bränsle.
- Lägg i en växel (för modeller med manuell växellåda).
- Säkra motorcykeln med sling eller lämpliga remmar som är fastsatta på massiva delar på motorcykeln, t.ex. ramen eller den tredelade klämman på den övre framgaffeln (inte på gummi-monterade styren, blinkers eller delar som kan gå sönder). Välj remmarnas placering noga så att de inte skaver mot lackade ytor under transporten.
- Fjädringen ska om möjligt komprimeras en aning av fästansordningarna så att motorcykeln inte studsar för mycket under transporten.

Sedd från vänster

2

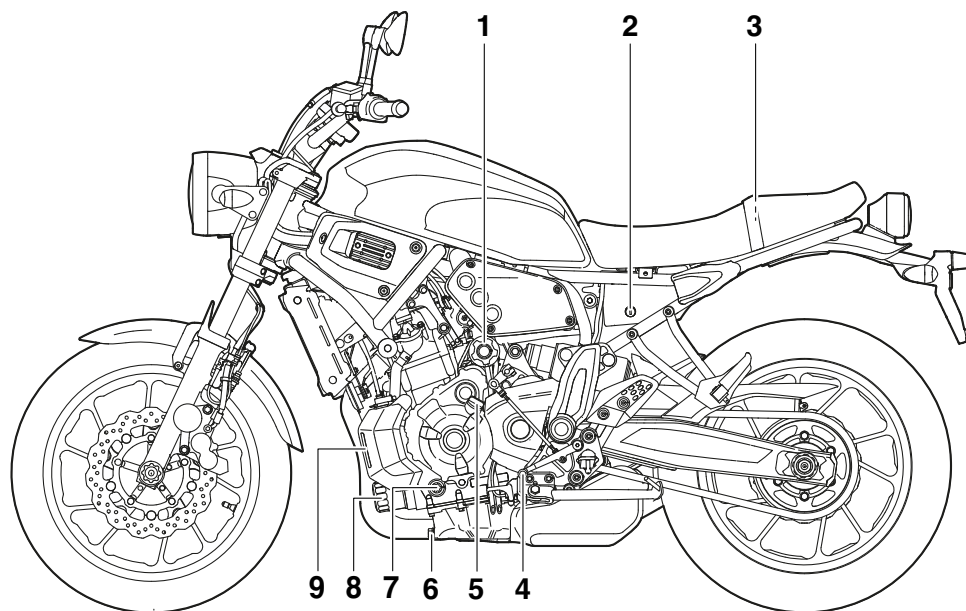

1. Kanister (se sidan 6-10)

2. Sadellås (se sidan 3-17)

3. Ägarens verktygssats (se sidan 6-2)

4. Växelpedal (se sidan 3-12)

5. Påfyllningslock för motorolja (se sidan 6-10)

6. Oljeavtappningsplugg (se sidan 6-10)

7. Inspektionsglas för oljenivå (se sidan 6-10)

8. Oljefilterinsats (se sidan 6-10)

9. Kylvätskebehållare (se sidan 6-13)

Sedd från höger

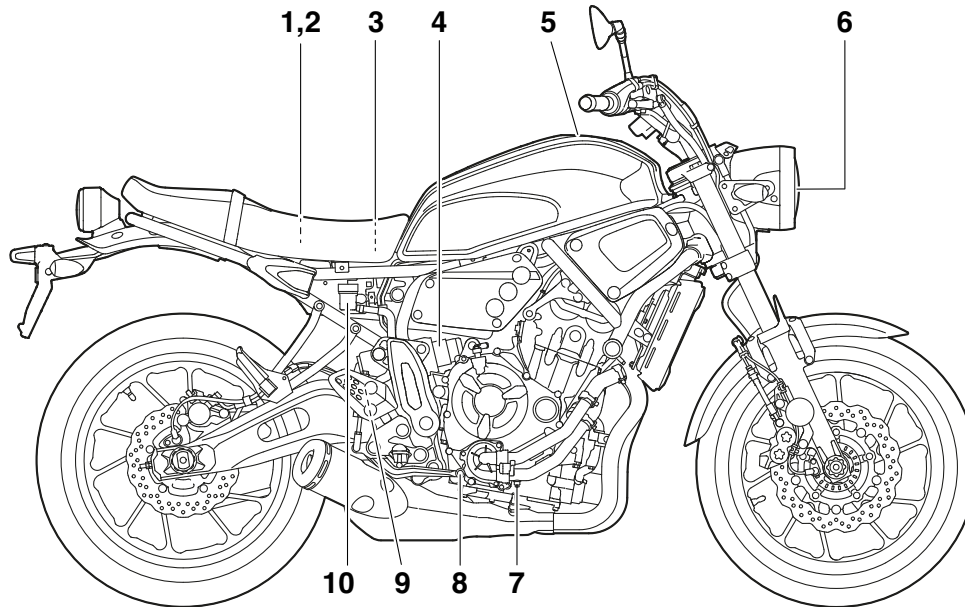

1. Huvudsäkring (se sidan 6-29)
2. Säkringsbox (se sidan 6-29)
3. Batteri (se sidan 6-27)
4. Justeringsring för stötdämparens fjäderförspänning (se sidan 3-19)
5. Tanklock (se sidan 3-14)
6. Strålkastare (se sidan 6-31)
7. Avtappningsplugg för kylvätska (se sidan 6-14)
8. Bromspedal (se sidan 3-13)
9. Bromsljuskontakt bak (se sidan 6-19)
10. Bromsvätskebehållare, bak (se sidan 6-20)

Reglage och instrument

2

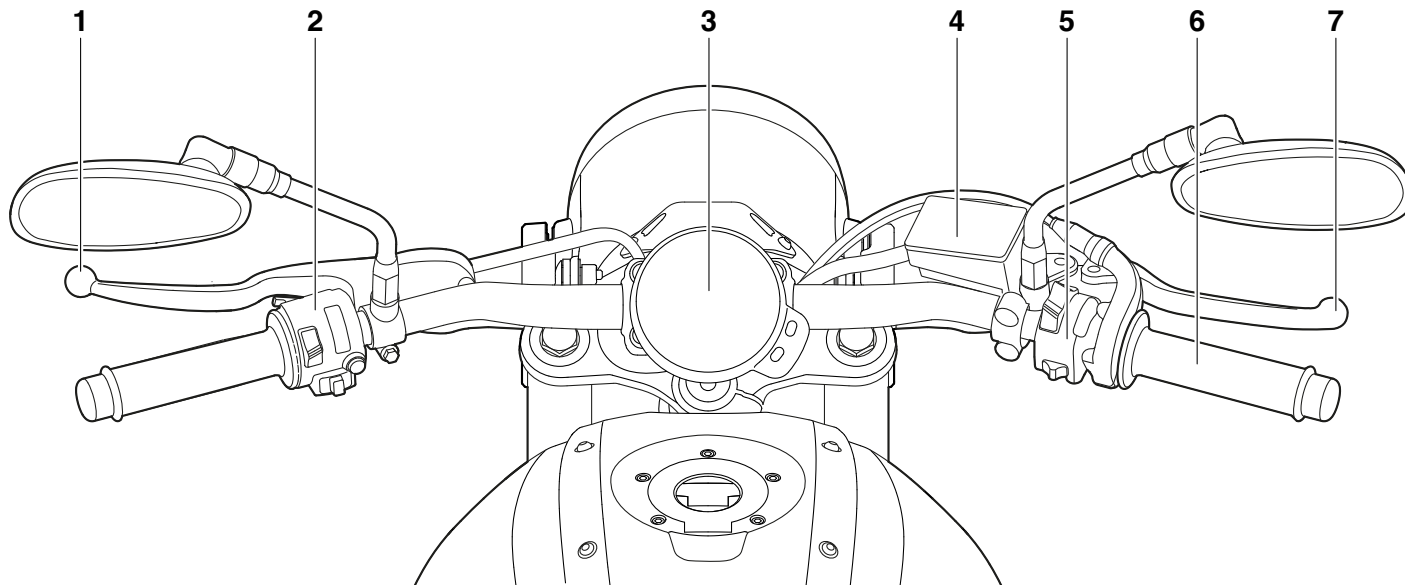

1. Kopplingshandtag (se sidan 3-12)
2. Styrarmaturer, vänster (se sidan 3-11)
3. Multi-funktionsmätare (se sidan 3-5)
4. Bromsvätskebehållare, fram (se sidan 6-20)
5. Styrarmaturer, höger (se sidan 3-11)
6. Gashandtag (se sidan 6-14)
7. Bromshandtag (se sidan 3-13)

Startspärrsystem

MAU10979

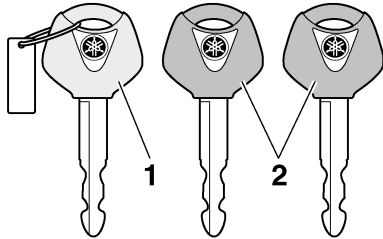

1. Kodåterregistreringsnyckel (rött grepp)
2. Standardnycklar (svart grepp)

Detta fordon är utrustat med ett startspärrsystem som förhindrar stöld genom att återregistrera koderna i standardnycklarna. Systemet består av följande:

- en kodåterregistreringsnyckel
- två standardnycklar
- en transponder (en i varje nyckel)
- en startspärrenhet (på fordonet)
- en ECU (på fordonet)
- en indikatorlampa för systemet (sidan 3-5)

Om nycklarna

Nyckeln med det röda greppet används för att registrera koder i varje standardnyckel. Förvara kodåterregistreringsnyckeln på en

säker plats. När det behövs kan du ta fordonet tillsammans med de tre nycklarna till en Yamaha-återförsäljare för att få dem återregistrerade.

Använd inte nyckeln med det röda greppet för att köra fordonet. Den ska bara användas för återregistrering av standardnycklarna. Använd alltid en standardnyckel för att köra fordonet.

TIPS

- Håll standardnycklarna samt nycklarna till andra startspärrsystem borta från kodåterregistreringsnyckeln.
- Håll andra nycklar för startspärrsystem borta från huvudströmbrytaren eftersom det kan ge upphov till signalstörning.

MCA11823

VIKTIGT

HÅLL REDA PÅ KODÅTERREGISTRERINGSNYCKELN SÅ ATT DU INTE TAPPAR BORT DEN! KONTAKTA DIN ÅTERFÖRSÄLJARE OM DU TAPPAR BORT DEN! Om du förlorar kodåterregistreringsnyckeln kan fordonet startas med standardnycklarna. Det går dock inte att registrera en ny standardnyckel. Om alla nycklar går förlorade eller ska-

das måste hela startspärrsystemet bytas ut. Hantera därför nycklarna försiktigt.

- Sänk inte ned dem i vatten.
- Utsätt dem inte för höga temperaturer.
- Placera dem inte i närheten av magneter.
- Placera dem inte i närheten av föremål som avger elektriska signaler.
- Hantera dem varsamt.
- Slipa dem inte eller försök ändra på dem.
- Ta inte isär dem.
- Sätt inte två nycklar för samma startspärrsystem på samma nyckelring.

Instrument och kontrollfunktioner

Huvudströmbrytare/styrlås

MAU10474

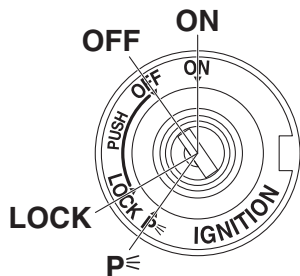

3

Reglaget för huvudströmbrytare/styrlås hanterar tändningen och belysningen och används även för att låsa styrningen. De olika lägena beskrivs nedan.

TIPS

Försäkra dig om att du använder en standardnyckel (med svart grepp) för normal användning av fordonet. För att minimera risken att du tappar bort kodåterregistreringsnyckeln (rött grepp) bör du hålla den i säkert förvar och bara använda den för kodåterregistrering.

ON (PÅ)

Alla elkretsar matas med ström, instrumentbelysningen, bakljuset, nummerskyltsbelysningen och parkeringsljuset tänds och motorn kan startas. Det går inte att ta ur nyckeln.

TIPS

Strålkastaren tänds automatiskt när motorn startat och lyser till dess nyckeln vrids till "OFF", även om motorn tjuvstannar.

MAU38531

OFF (AV)

Alla elektriska system är avstängda. Det går att ta ur nyckeln.

MAU10662



Vrid aldrig nyckeln till läget "OFF" eller "LOCK" när fordonet körs. Alla elsystem stängs av om du gör det, vilket kan leda till att du förlorar kontrollen över fordonet eller en olycka.

MWA10062

LOCK (LÅS)

Styrlåset är låst och alla elektriska system är avstängda. Det går att ta ur nyckeln.

MAU1068B

För att låsa styrningen

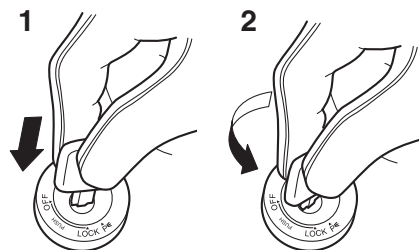

1. Tryck.
2. Vrid.

1. Vrid styret helt och hållet till vänster.
2. Med nyckeln i läge "OFF", tryck in den och vrid den till "LOCK".
3. Ta ur nyckeln.

TIPS

Om styrlåset inte låser sig, vrid styret lite fram och tillbaka.

För att låsa upp styrningen

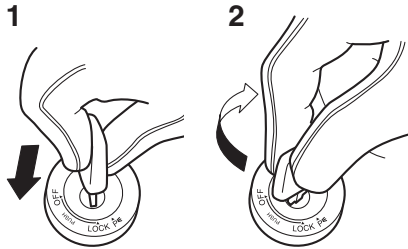

1. Tryck.
2. Vrid.

Tryck in nyckeln och vrid den till "OFF" i läget "LOCK".

P (Parkering)

Varningsblinkers och blinkers kan sättas på, men alla andra elektriska system är avstängda. Det går att ta ur nyckeln. Styrningen måste vara låst innan nyckeln kan vridas till "P".

VIKTIGT

Använd inte varningsblinkers eller blinkers under någon längre tid eftersom batteriet kan laddas ur.

Indikatorlampor och varningslampor

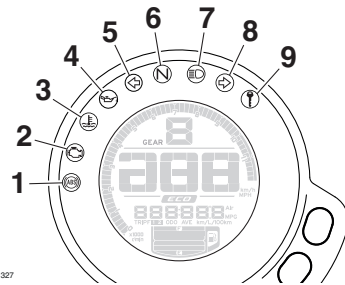

1. ABS-bromssystemets varningslampa
2. Varningslampa för motorproblem "🔧"
3. Varningslampa för kylvätsketemperatur "🌡️"
4. Varningslampa för oljetryck "🛢️"
5. Indikatorlampa för vänsterblinkers "⬅️"
6. Indikatorlampa för neutralläge "N"
7. Indikatorlampa för helljus "☀️"
8. Indikatorlampa för högerblinkers "➡️"
9. Indikatorlampa för startspärrsystem "🔒"

Indikatorlampor för blinkers "⬅️" och "➡️"

Indikatorlamporna blinkar när motsvarande blinkerslampa blinkar.

Indikeringslampa för neutralläge "N"

Denna indikeringslampa tänds när växeln ligger i friläge.

Indikeringslampa för helljus "☀️"

Denna indikeringslampa tänds när helljuset slås på.

Varningslampa för oljetryck "🛢️"

Denna varningslampa tänds om oljetrycket i motorn är för lågt.

Varningslampans elektriska krets kan kontrolleras genom att vrida nyckeln till läge "ON". Varningslampan tändas igen efter att ha varit släckt en kort stund, och sedan förbli tänd tills motorn har startat.

Om varningslampan inte tänds när nyckeln vrids till "ON" låter du en Yamaha-återförsäljare kontrollera elkretsen.

VIKTIGT

Om varningslampan tänds medan motorn är igång måste motorn omedelbart stängas av och oljenivån kontrolleras. Om oljenivån befinner sig under minmarkeringen bör olja av rekommenderad typ fyllas på till rätt nivå. Om varningslampan för lågt oljetryck lyser trots

Instrument och kontrollfunktioner

att oljenivån är rätt, stäng omedelbart av motorn och be en Yamaha-återförsäljare kontrollera fordonet.

TIPS

Om varningslampan inte släcks sedan motorn startat, kontrollera motoroljenivån och fyll på olja vid behov. (Se sidan 6-10.) Om varningslampan förblir tänd sedan du fyllt på olja, låt en Yamaha-återförsäljare kontrollera fordonet.

MAU11447

Varningslampan för kylvätsketemperatur “ ”

Denna varningslampan tänds om motorn överhettas. Om det inträffar måste du stanna motorn omedelbart och låta den kallna. Varningslampans elektriska krets kan kontrolleras genom att vrida nyckeln till läge “ON”. Varningslampan ska tändas i några sekunder och sedan släckas.

Be en Yamaha-återförsäljare kontrollera el-kretsen om varningslampan inte tänds när tändningsnyckeln vrids till läge “ON”, eller fortsätter att lysa efter det att motorn startat.

MCA10022

VIKTIGT

Fortsätt inte att köra motorn om den är överhettad.

TIPS

- Kylfläkten startas och stoppas automatiskt beroende på kylvätsketemperaturen i kylaren på fordon med kylfläkt.
- Om motorn överhettas, se sidan 6-37 för ytterligare anvisningar.

MAU73171

Varningslampan för motorproblem “ ”

Varningslampan tänds om ett problem avkänns i motorn eller något annat styrsystem i fordonet. Låt en Yamaha-återförsäljare kontrollera det inbyggda diagnostiksystemet om det inträffar.

Varningslampans elektriska krets kan kontrolleras genom att vrida nyckeln till läge “ON”. Varningslampan ska tändas i några sekunder och sedan släckas.

Om varningslampan inte tänds när nyckeln vrids till läge “ON” eller om den fortsätter att lysa ska du låta en Yamaha-återförsäljare kontrollera fordonet.

MAU69891

ABS-varningslampan “ ”

Vid normal användning tänds varningslampan när nyckeln vrids till “ON” och slocknar när du kört i en hastighet av 10 km/h (6 mi/h) eller högre.

Om ABS-varningslampan:

- inte tänds när nyckeln vrids till “ON”
- tänds eller blinkar när du kör
- inte slocknar när du har kört i en hastighet av 10 km/h (6 mi/h) eller högre

ABS-systemet kanske inte fungerar som det ska. Om något av ovanstående inträffar ska du låta en Yamaha-återförsäljare kontrollera systemet så snart som möjligt. (Se sidan 3-13 för en beskrivning av ABS.)

MWA16041

VARNING

Bromssystemet övergår till vanlig bromsning om ABS-varningslampan inte slocknar när du har kört i en hastighet av 10 km/h (6 mi/h) eller högre eller om varningslampan tänds eller blinkar när du kör. Om något av ovanstående inträffar, eller om varningslampan inte tänds alls, ska du vara särskilt försiktig för att undvika att hjulen låser sig vid inbromsning i nödfall. Låt en Yamaha-återförsäljare kontrollera bromssystemet och de elektriska kretsarna så fort som möjligt.

MAUM3621

Indikeringslampan för startspärrsystem “ \uparrow ”

När nyckeln har vridits till “OFF” och 30 sekunder har gått, lyser indikeringslampan för startspärrsystemet med fast sken för att visa att startspärrsystemet är aktiverat. Efter 24 timmar kommer indikeringslampan att sluta blinka, men startspärrsystemet är fortfarande aktiverat.

Indikeringslampans elektriska krets kan kontrolleras genom att vrida nyckeln till läge “ON”. Indikeringslampan ska tändas i några sekunder och sedan släckas.

Om indikatorlampan inte tänds när nyckeln vrids till “ON”, om indikatorlampan fortsätter att lysa eller om indikatorlampan blinkar med ett mönster (startspärrsystemets indikatorlampa blinkar i ett mönster om ett problem avkänns i startspärrsystemet) ska du låta en Yamaha-återförsäljare kontrollera fordonet.

TIPS

Om startspärrsystemets indikatorlampa blinkar sakta 5 gånger och därefter snabbt 2 gånger, kan det bero på transponderstörningar. Om detta inträffar, försök följande.

1. Se till att inga andra startspärnycklar befinner sig i närheten av huvudbrytaren. Andra startspärnycklar kan ge upphov till signalstörningar och förhindra att motorn startar.
2. Använd kodåterregistreringsnyckeln för att starta motorn.
3. Om motorn startar, stäng av den igen och försök starta motorn med en standardnyckel.
4. Om du inte kan starta motorn med någon av standardnycklarna tar du fordonet och de 3 nycklarna till en Yamaha-återförsäljare för omregistrering.

Multi-funktionsmätare

MAUM3610



ZAUM11328

1. Visning för växelläge
2. Varvräknare
3. Eco-indikator “ECO”
4. Hastighetsmätare
5. Multi-funktionsdisplay
6. Bränslemätare

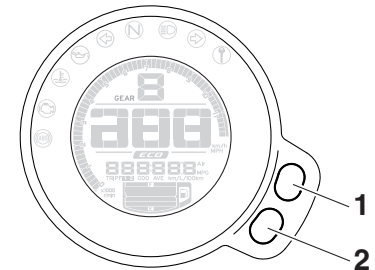

ZAUM11329

1. Övre inställningsknapp
2. Undre inställningsknapp

Instrument och kontrollfunktioner

3

⚠ VARNING

MWA12423

Stanna fordonet innan du ändrar några inställningar på multi-funktionsmätaren. Du kan distraheras om du ändrar inställningar när du kör vilket ökar risken för en olycka.

Multi-funktionsmätaren är utrustad med följande:

- en hastighetsmätare
- en varvräknare
- en bränslemätare
- en eco-indikering
- en visning för växelläge
- en multi-funktionsdisplay

TIPS

- Vrid nyckeln till "ON" innan du använder den nedre och den övre inställningsknappen utom då du byter till läget för ljusstyrka eller för att se klockan.
- För Storbritannien: Du kan växla hastighetsmätaren och multi-funktionsdisplayen mellan kilometer och miles genom att ställa multi-funktionsdisplayen i vägmätarläge eller ett trippmätarläge och hålla den nedre inställningsknappen intryckt i tre sekunder.

Hastighetsmätare

Hastighetsmätaren visar fordonets körhastighet.

Varvräknare

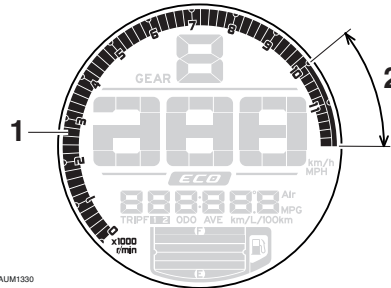

ZALUM1390

1. Varvräknare
2. Varvräknarens röda fält

Varvräknaren ger föraren möjlighet att se vilket varvtal som motorn har och anpassa körningen till motorns bästa varvtalsområde.

MCA10032

VIKTIGT

**Undvik att varva motorn över det röda fältet på varvräknaren.
Rött fält: 10000 v/min och över**

Bränslemätare

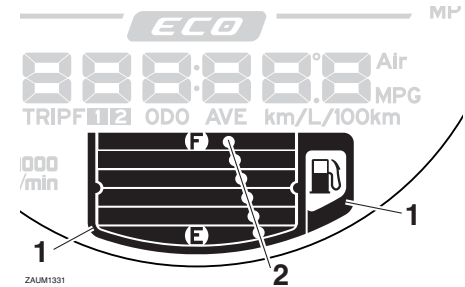

ZALUM1331

1. Ram
2. Bränslemätare

Bränslemätaren visar hur mycket bränsle det finns i bränsletanken. Displaysegmenten i bränslemätaren rör sig från "F" (full) mot "E" (tom) när bränslenivån sjunker. När det sista segmentet och ramen börjar blinka bör du tanka så snart som möjligt.

TIPS

Denna bränslemätare är utrustad med ett självtestande system. Om ett fel avkänns i bränsletankens elkrets kommer bränslenivåsegmenten, ramen och bränslevarningsindikatorn "⛽" att blinka kontinuerligt. Om detta inträffar, låt en Yamaha-återförsäljare kontrollera motorcykeln.

Eco-indikering

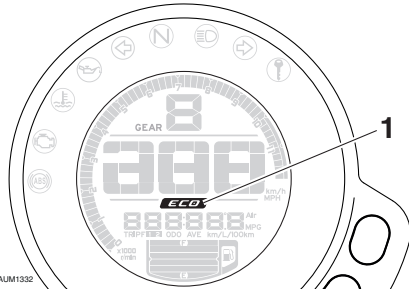

1. Eco-indikator "ECO"

Denna indikering tänds när fordonet körs på ett miljövänligt och bränslesnålt sätt. Indikeringen slocknar när fordonet stannar.

TIPS

Här får du några tips för att hålla bränsleförbrukningen nere:

- Undvik höga varvtal under acceleration.
- Kör med konstant hastighet.
- Välj lämpligt växelläge för fordonshastigheten.

Visning för växelläge

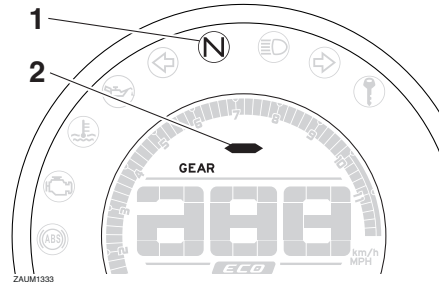

1. Indikeringslampan för neutralläge "N"
2. Visning för växelläge

Denna display visar vilken växel som ligger i. Neutralläget visas med "N" samt av indikeringslampan för neutralläge.

Multi-funktionsdisplay

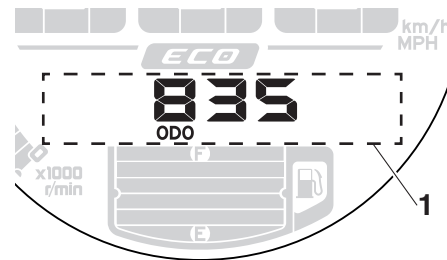

ZAUM1334

1. Multi-funktionsdisplay

Multi-funktionsdisplayen är utrustad med följande:

- en vägmätare
- två trippmätare
- en trippmätare för bränslereserv
- momentan bränsleförbrukning
- genomsnittlig bränsleförbrukning
- en mätare för kylvätsketemperatur
- en display för lufttemperatur
- en klocka
- en inställning för styrkan i displayvisningen

Vägmätaren visar hur långt fordonet har gått.

Trippmätarna visar hur långt fordonet har gått efter senaste återställning.

TIPS

- Vägmätaren låser sig vid 999999 och kan inte återställas.
- Trippmätaren återställs 0 och börjar om från början när den når 9999.9.

Tryck på den nedre inställningsknappen för att ändra mellan visning av vägmätare "ODO", trippmätare "TRIP 1" och "TRIP 2", momentan bränsleförbrukning "km/L" eller "L/100 km", genomsnittlig bränsleförbrukning "AVE_ _ _ km/L" eller "AVE_ _ _ L/100

Instrument och kontrollfunktioner

km”, kylvätsketemperatur “_ _ °C”, och omgivningstemperatur “Air_ _ °C” och klocka “_ : _ ” i följande ordning:

ODO → TRIP 1 → TRIP 2 → km/L eller L/100 km → AVE_ _ km/L eller AVE_ _ L/100 km → _ _ °C → Air_ _ °C → Klocka _ : _ → ODO

För Storbritannien:

Tryck på den nedre inställningsknappen för att ändra mellan visning av vägmätare “ODO”, trippmätare “TRIP 1” och “TRIP 2”, momentan bränsleförbrukning “km/L”, “L/100 km” eller “MPG”, genomsnittlig bränsleförbrukning “AVE_ _ km/L”, “AVE_ _ L/100 km” eller “AVE_ _ MPG”, kylvätsketemperatur “_ _ °C” och omgivningstemperatur “Air_ _ °C” och klocka “_ : _ ” i följande ordning:

ODO → TRIP 1 → TRIP 2 → km/L, L/100 km eller MPG → AVE_ _ km/L, AVE_ _ L/100 km eller AVE_ _ MPG → _ _ °C → Air_ _ °C → Klocka _ : _ → ODO

TIPS

- Tryck på den övre inställningsknappen för att växla visningen i omvänd ordning.

- Trippmätaren för bränslereserv och felkod visas automatiskt medan inställning för ljusstyrkan i displayvisningen görs separat.

Om det nedre segmentet och ramen på bränslemätaren börjar blinka, övergår displayen automatiskt till bränslereservens trippmätare “TRIP F” och börjar räkna körsträckan från aktuell punkt. Om det inträffar kan du genom att trycka på den nedre inställningsknappen växla visningen mellan de olika lägena för trippmätare, vägmätare och bränsleförbrukning i följande ordning:

TRIP F → km/L eller L/100 km → AVE_ _ km/L eller AVE_ _ L/100 km → _ _ °C → Air_ _ °C → Klocka _ : _ → ODO → TRIP 1 → TRIP 2 → TRIP F

För Storbritannien:

TRIP F → km/L, L/100 km eller MPG → AVE_ _ km/L, AVE_ _ L/100 km eller AVE_ _ MPG → _ _ °C → Air_ _ °C → Klocka _ : _ → ODO → TRIP 1 → TRIP 2 → TRIP F

Om du vill återställa en trippmätare väljer du den genom att trycka på den nedre inställningsknappen och trycker sedan på den övre inställningsknappen i en sekund. Om du inte återställer trippmätaren för bränslereserv själv, kommer den att återställas automatiskt när du har tankat och kört i 5 km (3 mi).

Momentan bränsleförbrukning

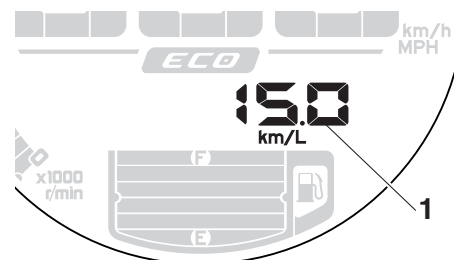

ZAUM1335

1. Visning av momentan bränsleförbrukning

Visningen av momentan bränsleförbrukning kan ställas in på antingen “km/L” eller “L/100 km” eller “MPG” eller “km/L” eller “L/100 km” (endast för Storbritannien).

- “km/L”: Den sträcka som kan köras på 1.0 L bränsle under rådande körförhållanden.

Instrument och kontrollfunktioner

- “L/100 km”: Den bränslemängd som behövs för att köra 100 km under rådande körförhållanden.
- “MPG”: Den sträcka som kan köras på 1.0 Imp.gal bränsle under rådande körförhållanden.

Om du vill ändra inställningarna för momentan bränsleförbrukningsvisning trycker du på den nedre inställningsknappen i två sekunder.

TIPS

Vid körning i hastigheter under 20 km/h (12 mi/h) visas, “_ _ . _”.

Genomsnittlig bränsleförbrukning

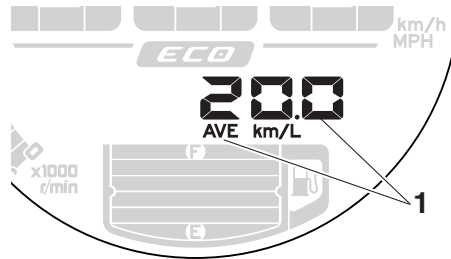

ZAUM1336

1. Visning av genomsnittlig bränsleförbrukning

Denna display visar den genomsnittliga bränsleförbrukningen sedan senaste återställningen.

Visningen av genomsnittlig bränsleförbrukning kan ställas in på antingen “AVE_ _ _ km/L”, “AVE_ _ _ L/100 km” eller “AVE_ _ _ MPG” (för Storbritannien).

- “AVE_ _ _ km/L”: Den sträcka som i medelsnitt kan köras på 1.0 L bränsle.
- “AVE_ _ _ L/100 km”: Den bränslemängd som i genomsnitt behövs för att köra 100 km.
- “AVE_ _ _ MPG”: Den sträcka som i genomsnitt kan köras på 1.0 Imp.gal bränsle.

Om du vill ändra inställningarna för genomsnittlig bränsleförbrukningsvisning trycker du på den nedre inställningsknappen i två sekunder.

Om du vill återställa medelbränsleförbrukningen trycker du på den övre inställningsknappen i en sekund.

TIPS

När genomsnittlig bränsleförbrukning har återställts visas “_ _ . _” tills fordonet har kört 1 km (0.6 mi).

Kylvätsketemperatur

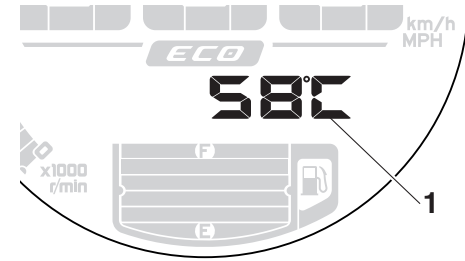

ZAUM1337

1. Temperaturmätare för kylvätska

Denna display visar kylvätsketemperaturen från 40 °C till 116 °C i steg om 1 °C. Om meddelandet “HI” blinkar ska du stanna fordonet, stänga av motorn och låta motorn svalna. (Se sidan 6-37.)

TIPS

- När kyltemperaturen understiger 40 °C visas “Lo”.
- Kylvätskans temperatur kommer att variera beroende på väderlek och motorbelastning.

Instrument och kontrollfunktioner

3

Lufttemperatur

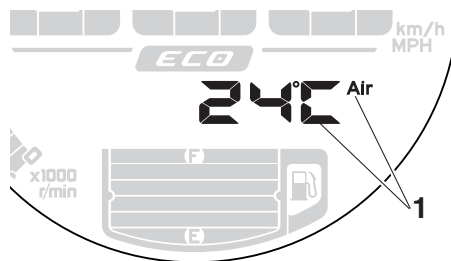

ZALUM1338

1. Lufttemperaturdisplay

Denna display visar lufttemperaturen från $-9\text{ }^{\circ}\text{C}$ till $99\text{ }^{\circ}\text{C}$ i steg om $1\text{ }^{\circ}\text{C}$. Den temperatur som visas kan avvika från den faktiska omgivningstemperaturen.

TIPS

- När temperaturen understiger $-9\text{ }^{\circ}\text{C}$ visas "Lo".
- Noggrannheten i temperaturvisningen kan påverkas vid körning i låg hastighet (under 20 km/h [12.5 mi/h]) eller när du stannat vid ett stoppljus, järnvägsövergång etc.

Klocka

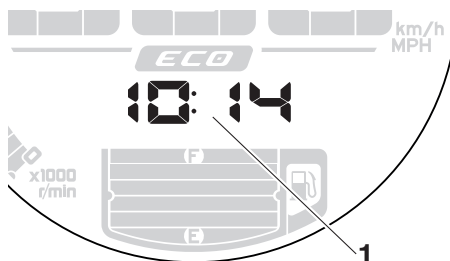

ZALUM1339

1. Klocka

Klockan visar tiden i 12-timmarsformat. Även när nyckeln inte står i läge "ON" kan du visa klockan under 10 sekunder genom att trycka på den nedre inställningsknappen.

För att ställa in klockan

1. Vrid nyckeln till "ON".
2. Siffrorna för timmar börjar att blinka när du trycker på den nedre och övre inställningsknappen samtidigt i två sekunder.
3. Tryck på den övre inställningsknappen för att ställa in timmar.
4. Siffrorna för minuter börjar att blinka när du trycker på den nedre inställningsknappen.

5. Tryck på den övre inställningsknappen för att ställa in minuter.
6. Tryck på den nedre inställningsknappen för att bekräfta inställningarna och starta klockan.

TIPS

- Vid inställning av timmar och minuter, trycker du snabbt på den övre inställningsknappen för att stega upp ett värde i taget och håller knappen intryckt för att stega upp värdet kontinuerligt.

Reglering av ljusstyrka

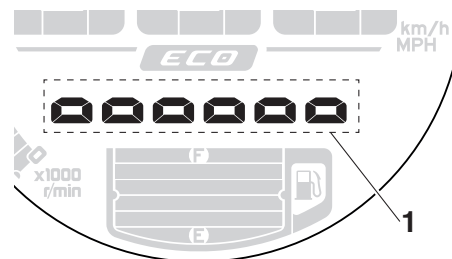

ZALUM1341

1. Visning av ljusstyrkans nivå

Ljusstyrkan på multi-funktionsmätaren kan justeras så att den passar förarens önskemål.

För att justera ljusstyrkan

1. Vrid nyckeln till "OFF".
2. Håll den nedre inställningsknappen intryckt.
3. Vrid nyckeln till "ON" och fortsätt hålla den nedre inställningsknappen intryckt tills displayen växlar till läget för inställning av ljusstyrka.
4. Ändra ljusstyrkan genom att trycka på den övre inställningsknappen.
5. Bekräfta den valda ljusstyrkenivån och avsluta inställningsläget genom att trycka på den nedre inställningsknappen.

TIPS

Det finns 6 ljusstyrkenivåer.

Styrmaturer

MAU1234M

Vänster

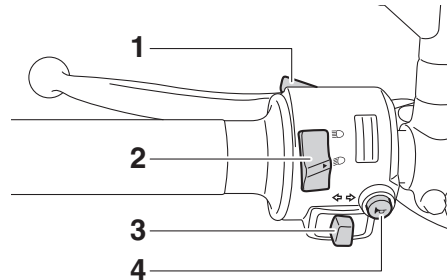

1. Ljusblinkknapp "☰/☷"
2. Avbländningskontakt "☰/☷"
3. Blinkersomkopplare "↔/↔"
4. Signalknapp "📣"

Höger

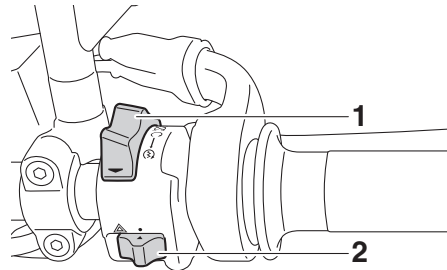

1. Motorns start/stopknapp "🔌/🔌/🔌"
2. Varningsblinkersomkopplare "⚠"

Ljusblinkknapp "☰/☷"

MAU12352

Tryck på knappen för att blinka med helljuset.

TIPS

Ljusblinkknappen har ingen effekt när avbländningskontakten är inställd på "☰/☷".

Avbländningskontakt "☰/☷"

MAU12401

Tryck knappen till läge "☰/☷" för att få helljus och till läge "☷/☰" för att få halvljus.

Blinkersomkopplare "↔/↔"

MAU12461

För att blinka med höger blinkers, skjut knappen till "↔". För att blinka med vänster blinkers, skjut knappen till "↔". När du släpper knappen återgår den till sitt mittläge. För att stänga av blinkningen, tryck in knappen när den har återgått till sitt mittläge.

Signalknapp "📣"

MAU12501



Tryck in knappen för att ge ljudsignal.

Instrument och kontrollfunktioner

3

Motorns start/stoppknapp “//”

MAU68270

Ställ in knappen på “” när du vill dra igång motorn med startmotorn och tryck sedan ned knappen mot “”. Se sidan 5-1 för startinstruktioner före start av motorn.

För knappen till läge “” för att stoppa motorn i en nödsituation, exempelvis om motorcykeln välter eller om gasreglaget hänger sig.

Varningsblinkersomkopplare “”

MAU12735

Med nyckeln i läge “ON” eller i “P₂”, använd omkopplaren för att sätta på varningsblinkers (alla blinkerslampor blinkar samtidigt).

Varningsblinkers används för att påkalla uppmärksamhet för andra förare om du har stannat med skotern på platser där du kan utgöra en trafikfara.

MCA10062

VIKTIGT

Använd inte varningsblinkers under någon längre tid om motorn inte är igång, eftersom batteriet kan laddas ur.

Kopplingshandtag

MAU12822

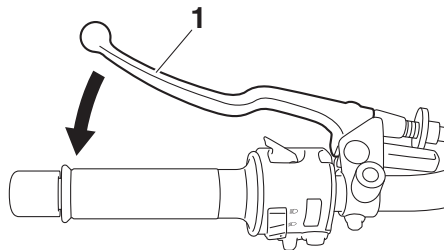

1. Kopplingshandtag

Kopplingshandtaget är placerat på styrets vänstra sida. För att koppla ur, dra in kopplingshandtaget mot styrgreppet. För att släppa kopplingen, släpp kopplingshandtaget. Kopplingshandtaget bör dras in snabbt och släppas långsamt för att kopplingen ska ta mjukt.

På kopplingshandtaget sitter en kopplingskontakt som är en del av avstängningssystemet för tändkretsen. (Se sidan 3-21.)

Växelpedal

MAU12874

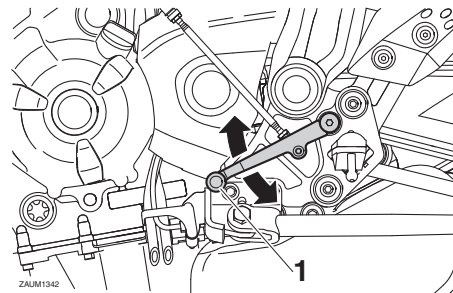

1. Växelpedal

Växelpedalen är placerad på motorcykelns vänstra sida. Tryck växlingshandtaget uppåt när du vill växla upp. Tryck ned växelpedalen när du vill växla ned. (Se sidan 5-2.)

MAU26826

Bromshandtag

Bromshandtaget är placerat på styrets högra sida. För att bromsa med framhjulsbromsen, dra in bromshandtaget mot gashandtaget.

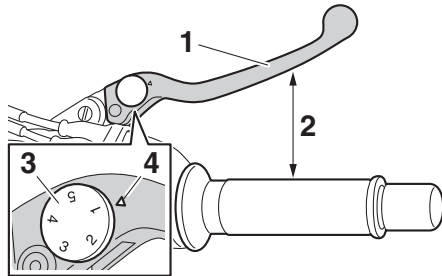

1. Bromshandtag
2. Avstånd mellan bromshandtag och gashandtag
3. Justerratt för bromshandtaget
4. "△"-markering

Bromshandtaget är utrustat med en justerratt. Dra bromshandtaget en aning bort från gashandtaget och vrid på justerratten när du vill justera avståndet mellan bromshandtaget och gashandtaget. Se till att inställningsnumret på justerratten är inriktat med passningsmärket på bromshandtaget.

MAU12944

Bromspedal

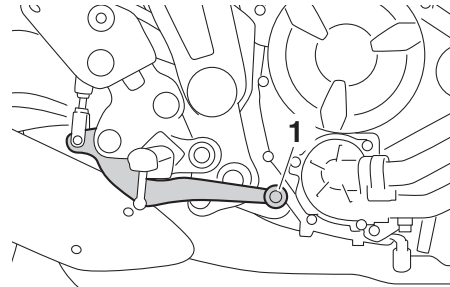

1. Bromspedal

Bromspedalen är placerad på motorcykelns högra sida. Tryck ner bromspedalen för att aktivera bromsen på bakhjulet.

MAU63040

ABS

Yamaha ABS (Anti-lock Brake System) består av ett dubbelt elektroniskt styrsystem som verkar oberoende på fram- och bakbromsarna.

Använd ABS-bromsarna som vanliga bromsar. En pulserande känsla kan kännas i bromshandtaget eller bromspedalen när ABS är aktiverat. I sådana fall ska du fortsätta att ansätta bromsarna och låta ABS-systemet arbeta, "pumpa" inte bromsarna eftersom det minskar bromsförmågan.

MWA16051

⚠ VARNING

Håll alltid ett för hastigheten anpassat avstånd till framförvarande fordon, även om du har ABS.

- **ABS fungerar bäst vid långa inbromsningssträckor.**
- **På vissa underlag, t.ex. ojämna vägar eller grusvägar, kan bromssträckan bli längre med ABS än utan.**

ABS-funktionen övervakas av en ECU (Electronic Control Unit), som går över till konventionell inbromsning om ett fel uppstår.

Instrument och kontrollfunktioner

3

TIPS

- ABS-systemet utför ett självdiagnostiktest varje gång fordonet startar efter det att nyckeln vridits till "ON" och fordonet har körts på en hastighet av 10 km/h (6 mi/h) eller högre. Under detta test kan ett "klickande" ljud höras från hydraulikstyrenheten, och om något av bromshandtagen eller bromspedalen ansätts bara en aning kan en lätt vibration kännas i handtaget och pedalen men detta är inte tecken på fel.
- Denna ABS har ett testläge som gör att föraren kan känna av pulseringen i bromshandtaget eller bromspedalen när ABS-funktionen är inkopplad. Ta kontakt med din Yamaha-återförsäljare eftersom specialverktyg måste användas.

MCA20100

VIKTIGT

Var försiktig så att sensor eller rotor inte skadas. Om någon av dem skadas kan ABS-funktionen fungera felaktigt.

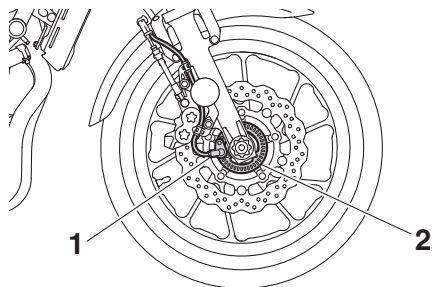

1. Framhjulets sensor
2. Framhjulets sensorrotor

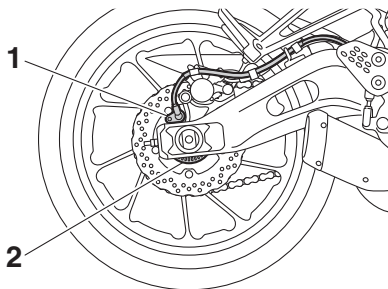

1. Bakhjulssensor
2. Rotor för bakhjulssensor

Tanklock

MAU13076

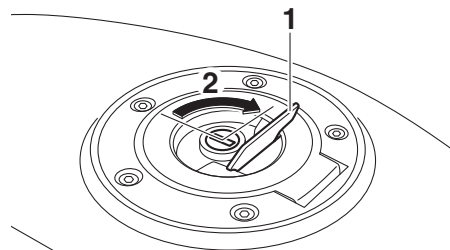

1. Lucka i tanklock
2. Lås upp.

För att öppna tanklocket

Öppna luckan i tanklocket, stoppa i nyckeln i nyckelhålet och vrid sedan nyckeln 1/4 varv medurs. Tanklocket låses upp och kan nu öppnas.

För att stänga tanklocket

Tryck ned tanklocket när nyckeln sitter kvar i låset. Vrid nyckeln moturs 1/4 varv och ta ur nyckeln. Stäng sedan tanklocket.

TIPS

Tanklocket kan inte stängas om inte nyckeln sitter i låset. Det går inte att ta ur nyckeln om tanklocket inte är ordentligt stängt och låst.

! VARNING

MWA11092

Se till att tanklocket är ordentligt stängt när du har tankat färdigt. Bränsleläckor utgör en brandrisk.

Bränsle

MAU13222

Se till att det finns tillräckligt med bensin i tanken.

MWA10882

! VARNING

Bensin och bensinångor är mycket antändbara. Följ instruktionerna nedan för att undvika brand och explosioner samt minska risken för personskador när du tankar.

1. Stäng av motorn och kontrollera att det inte sitter någon på fordonet innan du tankar. Tanka inte när du röker eller befinner dig i närheten av gnistor, öppna lågor eller andra antändningskällor som t.ex. styrlågor på vattenvärmare eller torktumlare.
2. Fyll inte på för mycket i tanken. Se till att pumpmunstycket förs in i hålet på bränsletanken när du tankar. Sluta tanka när bränslet når påfyllningsrörets nederdel. Eftersom bränsle utvidgas när det värms upp kan värme från motorn eller solen göra att bränsle läcker ut ur bränsletanken.

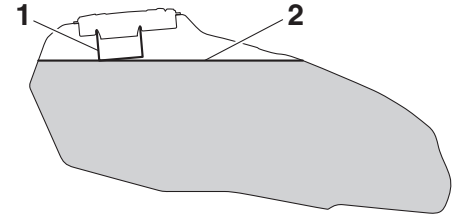

1. Bränsletankens påfyllningsrör
2. Maximal bränslenivå
3. Torka omedelbart upp eventuellt spillt bränsle. **VIKTIGT: Torka omedelbart av bränsle som spillts med en ren, torr, mjuk trasa eftersom bränsle kan försämra målade ytor och plaster.** [MCA10072]
4. Se till att tanklocket stängs ordentligt.

MWA15152

! VARNING

Bensin är giftigt och kan orsaka personskador eller dödsfall. Var försiktig när du hanterar bensin. Sug aldrig upp bensin med munnen. Om du råkar svälja bensin, inandas mycket bensinångor eller får bensin i ögonen, ska du genast uppsöka läkare. Om du får bensin på huden ska du tvätta området med tvål och vatten. Byt kläder om du får bensin på kläderna.

Instrument och kontrollfunktioner

MAU75300

Rekommenderat bränsle:

Blyfri bensen, premium (gasohol [E10] kan användas)

Tankvolym:

14 L (3.7 US gal, 3.1 Imp.gal)

Reservtank, mängd:

2.7 L (0.71 US gal, 0.59 Imp.gal)

MCA11401

VIKTIGT

Använd bara blyfri bensen. Om du använder bensen som inte är blyfri kan allvarliga skador uppstå på motorn, exempelvis ventiler, kolringar och avgassystem.



TIPS

- Detta märke identifierar det bränsle som rekommenderas för fordonet enligt EU-förordning (EN228).
- Kontrollera att bensenmunstycket har samma märkning när du tankar.

Din Yamaha motor har konstruerats för att köra på blyfri premiumbensen med ett oktantal på 95 eller högre. Om motorn knackar (eller spikar) bör du använda ett bränsle av annat märke. Om du använder blyfri bensen kommer tändstiftens livslängd att förlängas och underhållskostnaderna minskar.

Gasohol

Det finns två typer av gasohol: en som innehåller etanol och en som innehåller metanol. Bensen som innehåller etanol kan användas om etanolinnehållet inte överstiger 10 % (E10). Bensen som innehåller metanol rekommenderas ej av Yamaha eftersom den kan åstadkomma skador på bränslesystemet eller orsaka problem med fordonets prestanda.

MAU55512

Bränsletankens ventilations- slang och överfyllningslang

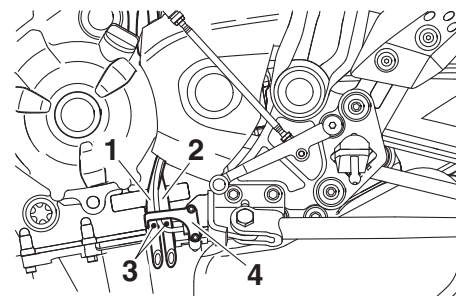

1. Bränsletankens överfyllningslang
2. Bränsletankens ventilationslang
3. Ursprungligt läge (färgmarkering)
4. Klamma

Innan du kör iväg:

- Kontrollera alla slangkopplingar.
- Kontrollera att ingen av slangarna har sprickor eller är skadad och byt ut om nödvändigt.
- Kontrollera att ändarna på slangarna inte är igensatta och rengör om nödvändigt.
- Kontrollera att alla slangar är dragna genom klämman.
- Kontrollera att färgmarkeringen på varje slang är under klämman.

Katalysator

MAU13434

Denna modell är utrustad med en katalysator i avgasröret.

! WARNING

MWA10863

Avgassystemet är hett efter körning. För att förhindra brandrisk och brännskador:

- Parkera inte i närheten av brandfarliga områden som gräs eller annat material som lätt kan antändas.
- Parkera på en plats där fotgängare eller barn inte kan komma i kontakt med det heta avgassystemet.
- Försäkra dig om att avgassystemet har kallnat innan du arbetar med det.
- Låt inte motorn gå på tomgång i mer än några minuter. Lång tomgångskörning kan göra att värme byggs upp.

VIKTIGT

MCA10702

Använd bara blyfri bensin. Om du använder bensin som inte är blyfri kan katalysatorn ta skada.

Sadel

MAU83140

För att ta bort sadeln

Stoppa in nyckeln i sadellåsets nyckelhål, vrid nyckeln moturs och lyft av sadeln.

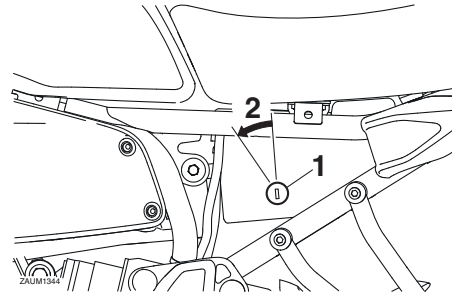

1. Sadellås
2. Lås upp.

För att montera sadeln

Placera uttaget på sadeln på den utskjutande delen så som visas, rikta in sadeln för att föra in sadelfästet i sadellåset, tryck ned den bakre delen av sadeln för att låsa fast den och ta sedan ur nyckeln.

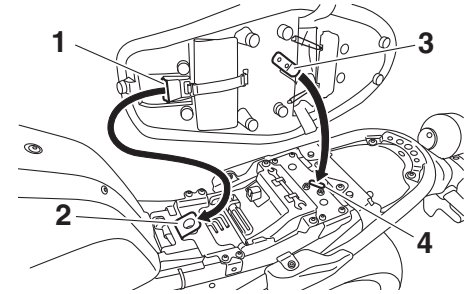

1. Spår
2. Fästbygel
3. Sadelfäste
4. Sadellås

TIPS

Kontrollera att sadeln sitter ordentligt fast innan du kör iväg.

Instrument och kontrollfunktioner

Hjälmhållarkabel

MAUM3640

Det finns en hjälmhållarkabel under sadeln. Du kan sätta fast en hjälm på fordonet med hjälp av denna kabel och en skruvmejsel.

3

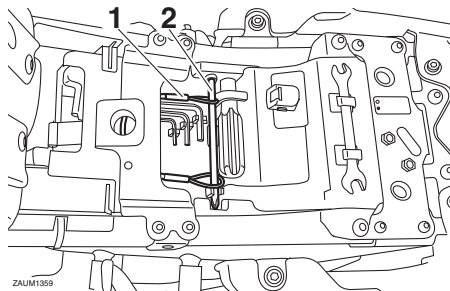

1. Hjälmhållarkabel
2. Skruvmejsel

För att fästa en hjälm med hjälmhållarkabeln

1. Ta bort sadeln. (Se sidan 3-17.)
2. Ta loss skruvmejseln från dess hållare genom att dra upp den från vänster sida och ta sedan loss hjälmhållarkabeln från skruvmejseln.

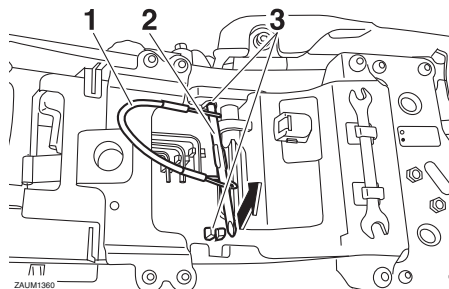

1. Hjälmhållarkabel
2. Skruvmejsel
3. Hållare

3. Dra hjälmhållarkabeln genom spännet på hjälmens rem.
4. Haka fast kabelöglorna över skruvmejseln och installera därefter skruvmejseln först i höger och därefter vänster hållare.

TIPS

Se till att skruvmejseln sitter fast mellan sina hållare och placera därefter kabelöglorna till höger på maskinen innan du sätter fast sadeln.

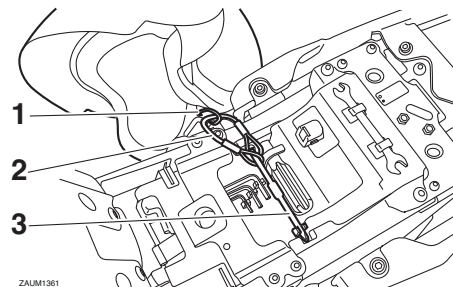

1. Remspänne på hjälm
2. Hjälmhållarkabel
3. Skruvmejsel

5. Montera passagerarsadeln.
VARNING! Kör aldrig motorcykeln med en hjälm fastsatt i hjälmhållaren eftersom hjälmen kan fastna i föremål vilket kan leda till att du tappar kontrollen över motorcykeln och en olycka. [MWA10162]

För att lossa en hjälm från hjälmhållarkabeln

1. Ta bort sadeln.
2. Ta loss skruvmejseln och ta sedan loss hjälmhållarkabeln från hjälmen.

3. Förvara kabeln under sadeln genom att haka fast kabelöglorna över skruvmejseln, sätta fast skruvmejseln i sitt ursprungsläge och haka fast hjälmhållarkabeln under sadelhållaren.

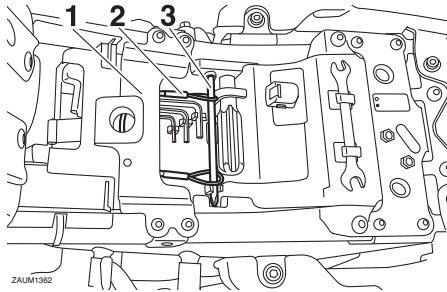

1. Sadelhållare
 2. hjälmhållarkabel
 3. Skruvmejsel
4. Montera sadeln.

Justering av stötdämpare

MAU47002

Denna stötdämpare är utrustad med en justeringsring för fjäderförspänningen.

MCA10102

VIKTIGT

Vrid inte utöver de maximala och minimala inställningarna, det kan skada mekanismen.

Justera fjäderförspänningen på följande sätt.

För att öka fjäderförspänningen och därigenom göra fjädlingen hårdare vrider du justeringsringen i riktning (a). För att minska fjäderförspänningen och därigenom göra fjädlingen mjukare vrider du justeringsringen i riktning (b).

- Rikta in lämpligt spår i justeringsringen med lägesindikeringen på stötdämparen.
- Använd det specialverktyg och den förlängningsstång som du fick med i ägarens verktygssats för att justera.

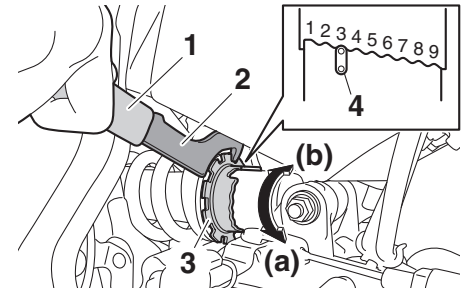

1. Förlängningsstång
2. Specialnyckel
3. Justeringsring för fjäderförspänning
4. Lägesindikering

Fjäderförspänning:

Minimum (mjuk):

1

Standard:

3

Maximum (hård):

9

MWA10222

⚠ VARNING

Stötdämparen innehåller kvävgas under mycket högt tryck. Läs och förstå följande information innan du hanterar stötdämparen.

- Under inga omständigheter får cylindern öppnas eller byggas om.

Instrument och kontrollfunktioner

3

- Låt inte stötdämparen komma i närheten av öppna lågor eller andra värmekällor. Det kan göra att enheten exploderar på grund av för högt tryck.
- Deformera eller skada inte cylindern på något sätt. Cylinderskador leder till sämre dämpningsförmåga.
- Kasta inte en skadad eller utsliten stötdämpare själv. Lämna in stötdämparen hos en Yamaha-återförsäljare.

Strömuttag

Fordonet är utrustat med ett strömuttag. Kontakta alltid en Yamaha-återförsäljare innan du monterar några tillbehör.

MAU70641

Sidostöd

Sidostödet är placerat på ramens vänstra sida. Fäll upp stödet och fäll ner det med foten medan du håller motorcykeln upprätt.

MAU15306

TIPS

Den inbyggda kontakten i sidostödet är en del av avstängningssystemet för tändkretsen som stänger av tändningen i vissa situationer. (Se följande avsnitt för en förklaring av avstängningssystemet för tändkretsen.)

MWA10242



Motorcykeln får inte köras med sidostödet nerfällt, eller om sidostödet inte kan fällas upp ordentligt (eller inte stannar kvar i uppfällt läge) eftersom sidostödet kan komma i kontakt med marken och störa föraren, som då kan förlora kontrollen över motorcykeln. Yamahas avstängningssystem för tändkrets har utvecklats för att hjälpa föraren att uppfylla det ansvar som ställs att fälla upp sidostödet innan motorcykeln körs iväg. Kontrollera därför detta system regelbundet och låt en Yamaha-återförsäljare reparera det om det inte fungerar på rätt sätt.

MAU44895

Avstängningssystem för tändkrets

Systemet förhindrar att motorn startas när en växel är ilagd om inte kopplingshandtaget är intryckt och sidostödet är uppfällt. Det stoppar även motorn om sidostödet fälls ned när en växel är ilagd och motorn är igång.

Kontrollera regelbundet systemet med proceduren nedan.

TIPS

- Denna kontroll är mest tillförlitlig om motorn är varm.
 - Se sidorna 3-2 och 3-11 för information om strömställarens användning.
-

Instrument och kontrollfunktioner

3

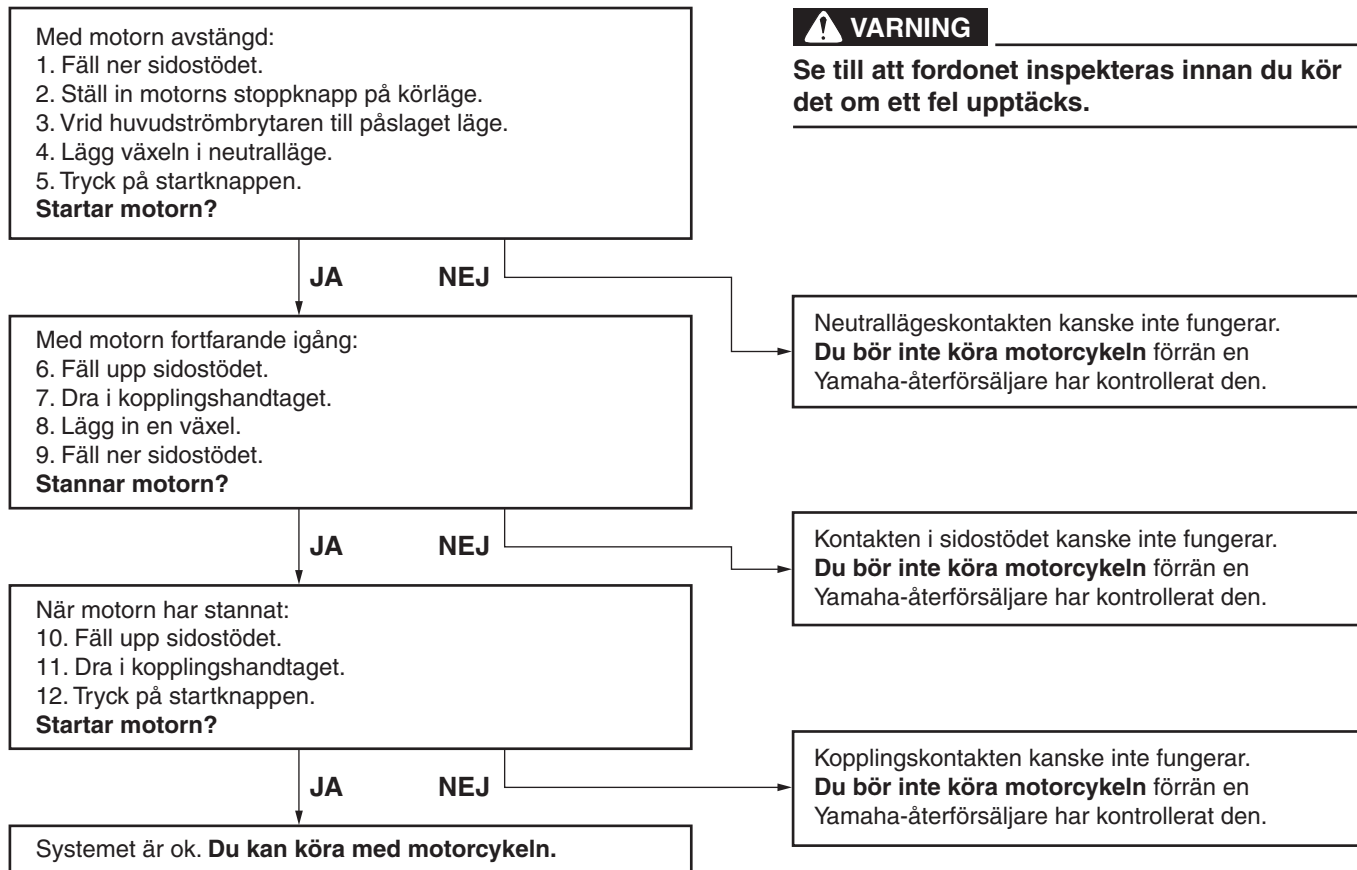

För din egen säkerhet – kontroller före körning

MAU15599

Inspektera fordonet före varje användningstillfälle så att det är i säkert skick. Följ alltid de inspektions- och underhållsprocedurer samt scheman som beskrivs i ägarhandboken.

MWA11152

VARNING

Risken för en olycka eller egendomsskador ökar om du inte inspekterar och underhåller fordonet på rätt sätt. Kör inte fordonet om du stöter på några problem. Låt en Yamaha-återförsäljare se över fordonet om ett problem inte kan åtgärdas med procedurerna som beskrivs i den här handboken.

Kontrollera följande punkter innan fordonet körs:

ARTIKEL	KONTROLLER	SIDAN
Bränsle	<ul style="list-style-type: none">• Kontrollera bränslenivån i tanken.• Fyll på om det behövs.• Kontrollera om det finns läckage i bränsleledningarna.• Kontrollera snyftventilens slang i bränsletanken och överfallsslagen för tilltäppning, sprickor eller skador och kontrollera slanganslutningarna.	3-15, 3-16
Motorolja	<ul style="list-style-type: none">• Kontrollera oljenivån i motorn.• Fyll på, vid behov, med rekommenderad olja till rätt nivå.• Kontrollera om det läcker någon olja.	6-10
Kylvätska	<ul style="list-style-type: none">• Kontrollera kylvätskenivån i kylvätskebehållaren.• Fyll på, vid behov, med rekommenderad kylvätska till rätt nivå.• Kontrollera om kylsystemet läcker.	6-13
Frambroms	<ul style="list-style-type: none">• Kontrollera funktionen.• Om den känns mjuk eller fjädrar, be en Yamaha-återförsäljare att lufta bromssystemet.• Kontrollera om bromsbeläggen är slitna.• Byt vid behov.• Kontrollera vätskenivån i behållaren.• Fyll på specificerad bromsvätska till rätt nivå vid behov.• Kontrollera om hydraulsystemet läcker.	6-19, 6-20

För din egen säkerhet – kontroller före körning

ARTIKEL	KONTROLLER	SIDAN
Bakbroms	<ul style="list-style-type: none">• Kontrollera funktionen.• Om den känns mjuk eller fjädrar, be en Yamaha-återförsäljare att lufta bromssystemet.• Kontrollera om bromsbeläggen är slitna.• Byt vid behov.• Kontrollera vätskenivån i behållaren.• Fyll på specificerad bromsvätska till rätt nivå vid behov.• Kontrollera om hydraulsystemet läcker.	6-19, 6-20
Koppling	<ul style="list-style-type: none">• Kontrollera funktionen.• Smörj kabeln om det behövs.• Kontrollera glappet i handtaget.• Justera vid behov.	6-18
Gashandtag	<ul style="list-style-type: none">• Kontrollera att det går mjukt.• Kontrollera gashandtagets spel.• Vid behov, låt en Yamaha-återförsäljare justera gashandtagets spel och smörja kabeln samt gashandtagets mekanism.	6-14, 6-23
Reglagekablar	<ul style="list-style-type: none">• Kontrollera att det går mjukt.• Smörj om det behövs.	6-23
Kedja	<ul style="list-style-type: none">• Kontrollera kedjespänningen.• Justera vid behov.• Kontrollera kedjans skick.• Smörj om det behövs.	6-21, 6-23
Hjul och däck	<ul style="list-style-type: none">• Kontrollera om de är skadade.• Kontrollera mönsterdjup och däckens skick.• Kontrollera lufttrycket.• Korrigera vid behov.	6-15, 6-18
Bromspedal och växelpedal	<ul style="list-style-type: none">• Kontrollera att det går mjukt.• Smörj ledpunkterna om det behövs.	6-24
Broms- och kopplingshandtag	<ul style="list-style-type: none">• Kontrollera att det går mjukt.• Smörj ledpunkterna om det behövs.	6-24
Sidostöd	<ul style="list-style-type: none">• Kontrollera att det går mjukt.• Smörj ledpunkten om det behövs.	6-25

För din egen säkerhet – kontroller före körning

ARTIKEL	KONTROLLER	SIDAN
Ramfästen	<ul style="list-style-type: none">• Kontrollera att alla muttrar, bultar och skruvar är ordentligt åtdragna.• Dra åt om det behövs.	—
Instrument, belysning, signaler och kontakter	<ul style="list-style-type: none">• Kontrollera funktionen.• Korrigera vid behov.	—
Sidostödets kontakt	<ul style="list-style-type: none">• Kontrollera funktionen på avstängningssystemet för tändkrets.• Låt en Yamaha-återförsäljare kontrollera fordonet om systemet inte fungerar som det ska.	3-20

Hantering och viktiga punkter vid körning

MAU15952

Läs noga igenom handboken så att du lär dig alla reglage. Fråga en Yamaha-återförsäljare om det finns ett reglage eller en funktion som du inte förstår.

MWA10272



VARNING

Om du inte är bekant med reglagen kan du förlora kontrollen över fordonet vilket kan leda till en olycka eller personsador.

5

MAUM3631

TIPS

Den här modellen är utrustad med:

- en lutningsavkännare som stoppar motorn i händelse av att fordonet välter. I detta fall tänds motorns felvarningsljus, men det beror inte på felfunktion. Vrid tändningsnyckeln till "OFF" och därefter till "ON" för att stänga av varningsljuset. Om detta inte görs kommer motorn inte att starta även om motorn går runt när startknappen trycks in.
- ett system för automatiskt stopp av motorn. Motorn stoppas automatiskt om den får gå på tomgång i 20 minuter. Tryck bara på startknappen för att starta om motorn om den stannar.

MAU83331

Start av motorn

Under normala förhållanden ska växellådan ställas in i neutralläge innan motorn startas. Om du vill starta motorn med ilagd växel måste sidostödet vara uppfällt och kopplingshandtaget vara intryckt.

Starta motorn

1. Vrid huvudströmbrytaren till "ON" och ställ in motorns stoppknapp på "○".
2. Bekräfta att kretsarna kontrolleras för följande lampor.
 - Varningslampa för kylvätsketemperatur
 - Varningslampa för motorproblem
 - Varningslampa för oljetryck
 - ABS-varningslampa
 - Indikeringslampa för startspärrsystem

TIPS

- Varningslampan för oljetryck bör tändas och lysa tills motorn har startat.
- ABS-varningslampan ska slockna när en hastighet på minst 10 km/h (6 mi/h) har uppnåtts.
- Indikatorlampan för neutralläge bör lysa när växeln är i neutralläget.

Hantering och viktiga punkter vid körning

MCA24110

VIKTIGT

Om en varnings- eller indikatorlampa inte fungerar så som beskrivs ovan ska du låta en Yamaha-återförsäljare kontrollera fordonet.

3. Lägg växeln i neutralläge.
4. Tryck på startknappen “(⊖)” för att startmotorn ska dra runt motorn. Släpp startknappen när motorn startar eller efter 5 sekunder. Vänta i 10 sekunder på att batterispänningen ska återställas innan du trycker på knappen igen.

MCA11043

VIKTIGT

För att motorn ska hålla så länge som möjligt bör du undvika kraftiga accelerationer så länge som motorn är kall!

MAU16674

Växling

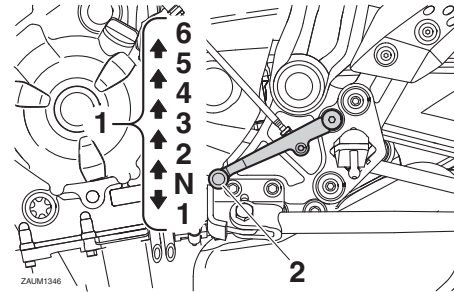

1. Växellägen
2. Växelpedal

Genom att utnyttja växlarna kan du styra den tillgängliga motorkraften som behövs för start, acceleration, körning uppför branta backar etc.

Växellägena visas på bilden.

TIPS

Tryck ned växelpedalen flera gånger tills den inte går ner längre och höj den sedan en aning när du vill lägga in friläget (N).

MCA10261

VIKTIGT

- Låt inte motorcykeln rulla för länge i friläge med motorn avstängd och bogsera inte motorcykeln långa sträckor. Växellådan får bara till-

räckligt med smörjning så länge motorn är igång. Otillräcklig smörjning kan skada växellådan.

- Använd alltid kopplingen när du växlar för att undvika att få skador på motor, växellåda och kraftöverföring, som inte är konstruerade för den chock som uppstår när växlar tvingas i.

MAU16682

Starta och accelerera

1. Lossa kopplingen genom att trycka in kopplingshandtaget.
2. Lägg in ettans växel. Indikeringslampan för neutralläge bör slockna.
3. Öka gasen gradvis och släpp samtidigt kopplingshandtaget sakta.
4. Vid de rekommenderade växlingspunkterna som visas i tabellen som följer ska du minska gasen och samtidigt trycka in kopplingshandtaget snabbt.
5. Lägg in tvåans växel. (Se till att du inte lägger in neutralläget.)
6. Öppna upp gasen delvis och släpp gradvis kopplingshandtaget.
7. Följ samma procedur när du växlar uppåt till nästa växel.

Hantering och viktiga punkter vid körning

TIPS

Använd de rekommenderade växlingspunkterna när du växlar under normala förhållanden.

MAU58270

Sakta ned

1. Släpp gashandtaget och ansätt både fram- och bakbromsarna mjukt för att sakta farten.
2. Lägg i en lägre växel vid de rekommenderade växlingspunkterna i följande tabell.
3. När motorcykeln når och motorn är på väg att stanna eller går ojämnt, ska du dra i kopplingshandtaget, använda bromsarna för att sakta farten och vid behov lägga i en lägre växel.
4. När motorcykeln har stannat kan du lägga i neutralväxeln. Indikatorlampan för neutralläget tänds, varefter du kan släppa kopplingshandtaget.

MWA17380

VARNING

- **Felaktig bromsning kan leda till förlorad kontroll eller dragkraft. Använd alltid båda bromsarna och ansätt dem mjukt.**

- **Kontrollera att motorcykeln och motorn har saktat in tillräckligt innan du lägger i en lägre växel. Om du lägger i en lägre växel när fordons- eller motorhastigheten är för hög kan bakhjulet förlora dragkraft eller motorn börja rusa. Detta kan leda till förlorad kontroll, trafikolycka och personskada. Det kan även leda till skada på drivmekanismen eller motorn.**

MAU64150

Rekommenderade växlingspunkter

De rekommenderade växlingspunkterna vid ökning och minskning av farten visas i tabellen nedan.

Uppväxlingspunkter:

- 1:an → 2:an: 20 km/h (12 mph)
- 2:an → 3:an: 30 km/h (19 mph)
- 3:an → 4:an: 40 km/h (25 mph)
- 4:an → 5:an: 50 km/h (31 mph)
- 5:an → 6:an: 60 km/h (37 mph)

Nedväxlingspunkter:

- 6:an → 5:an: 45 km/h (28 mph)
- 5:an → 4:an: 35 km/h (22 mph)
- 4:an → 3:an: 25 km/h (16 mph)

MAU16811

Tips för att sänka bränsleförbrukningen

Bränsleförbrukningen beror i stor utsträckning på hur du kör. Här får du några tips för att hålla bränsleförbrukningen nere:

- Växla upp tidigt och undvik höga varvtal vid acceleration.
- Varva inte motorn när du växlar ner och undvik höga varvtal utan att motorn är belastad.
- Stäng av motorn i stället för att låta den gå på tomgång länge (exempelvis i trafikstockningar, vid trafikljus och vid järnvägsövergångar).

Inkörning av motorn

MAU16842

Den viktigaste tiden för motorns livslängd är den tiden som du kör mellan 0 och 1600 km (1000 mi). Av denna anledning bör du läsa detta material noga.

Eftersom motorn är helt ny får den inte belastas för hårt under de första 1600 km (1000 mi). De olika delarna i motorn slits in och polerar varandra till rätta driftstoleranser. Under denna period bör du undvika att ha fullgas eller belasta motorn på sådant sätt att motorn kan överhettas.

MAU17094

0–1000 km (0–600 mi)

Undvik att varva över 5000 v/min under längre perioder. **VIKTIGT: Efter 1000 km (600 mi) körning bör du byta motorolja och oljefilterinsats eller oljefilter.** [MCA10303]

1000–1600 km (600–1000 mi)

Undvik att varva över 6000 v/min under längre perioder.

Efter 1600 km (1000 mi)

Fordonet kan nu köras normalt.

VIKTIGT

MCA10311

- Undvik att varva motorn över det röda fältet på varvräknaren.
- Om det uppstår något problem med motorn under inkörningstiden bör du omedelbart ta kontakt med en Yamaha-återförsäljare som får kontrollera orsaken.

Parkering

MAU17214

Vid parkering, stäng av motorn och ta ur nyckeln.

MWA10312

VARNING

- Eftersom motorn och avgasröret kan bli mycket varma bör du inte parkera där fotgängare eller barn kan nudda delarna och få brännskador.
- Parkera inte i en backe eller på mjukt underlag eftersom fordonet då kan välta, vilket ökar risken för bränsleläckor och brand.
- Parkera inte i närheten av gräs eller andra material som kan fatta eld.

Periodiskt underhåll och justering

MAU17246

Regelbunden kontroll, justering och smörjning håller ditt fordon i trafiksäkert och gott skick. Fordonets ägare/föraren ansvarar för säkerheten. De viktigaste punkterna för kontroll, justering och smörjning av fordonet beskrivs på sidorna som följer.

De tidsintervall som finns angivna i tabellen för regelbundet underhåll bör enbart ses som rekommendationer under normala körförhållanden. Underhåll kanske måste utföras oftare beroende på väder, vägförhållanden, geografiskt läge och körstil.

MWA10322

VARNING

Risken för personskador eller dödsfall när fordonet underhålls eller körs kan öka om fordonet inte sköts eller underhålls på rätt sätt. Låt en Yamaha-återförsäljare utföra service om du inte är van vid fordonsunderhåll.

MWA15123

VARNING

Stäng av motorn när underhåll utförs om inte annat anges.

- När motorn är igång finns det rörliga delar i den där kroppsdelar eller kläder kan fastna och elektriska delar som kan orsaka elektriska stötar eller brand.
- Om motorn körs när underhåll utförs kan det leda till ögonskador, brännskador, brand eller kolmonoxidförgiftning – eventuellt med dödlig utgång. Mer information om kolmonoxidförgiftning finns på sidan 1-2.

MWA15461

VARNING

Bromsskivor, bromsok, trummor, och bromsbelägg kan bli mycket varma under användning. Låt bromskomponenterna kallna innan du rör vid dem för att undvika brännskador.

MAU17303

Avgasreglering ger inte bara renare luft utan är även viktigt för korrekt motorfunktion och maximala prestanda. Arbeten som gäller avgasreglering indelas separat i tabellerna över regelbundet underhåll nedan. För sådana underhållsarbeten krävs specialiserade data, kunskaper och utrustningar. Underhåll, byte och reparation av enheter och system för avgasreglering ska utföras av verkstäder eller personer som är certifierade (om tillämpligt). Yamaha-återförsäljare är utbildade och utrustade att utföra sådana arbeten.

MAU17383

Ägarens verktygssats

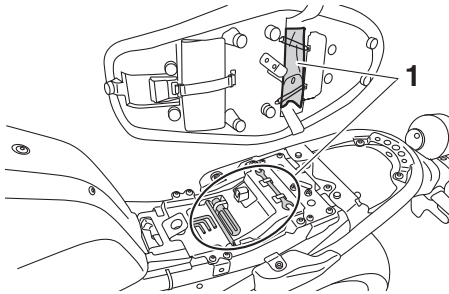

1. Ägarens verktygssats

Ägarens verktygssats finns placerad under sadeln. (Se sidan 3-17.)

Den serviceinformation som finns i denna handbok och de verktyg som finns i ägarens verktygssats är till för att hjälpa dig under arbeten med förebyggande skötsel och vid mindre reparationer. Du kan emellertid behöva ytterligare verktyg, som exempelvis en momentnyckel, för att genomföra vissa skötselarbeten på rätt sätt.

TIPS

Om du inte har tillgång till dessa verktyg eller inte har tillräcklig erfarenhet för ett speciellt arbete, kan du be en Yamaha-återförsäljare att utföra det åt dig.

Periodiskt underhåll och justering

MAU71033

Tabeller över regelbundet underhåll

TIPS

- De punkter som är markerade med en asterisk bör utföras av en Yamaha-återförsäljare eftersom specialverktyg, särskilda data och tekniska kunskaper krävs.
- Från 50000 km (30000 mi), upprepa skötselintervallen med början från 10000 km (6000 mi).
- **De årliga kontrollerna måste genomföras varje år om inte avståndsbaserat underhåll utförs i stället.**

MAU71051

Tabell över regelbunden skötsel av emissionssystemet

NR.	ARTIKEL	KONTROLLPUNKT ELLER SKÖTSELARBETE	MÄTARSTÄLLNING					ÅRLIG KONTROLL
			1000 km (600 mi)	10000 km (6000 mi)	20000 km (12000 mi)	30000 km (18000 mi)	40000 km (24000 mi)	
1	* Bränsleledning	<ul style="list-style-type: none">• Kontrollera bensinslangarna om de har sprickor eller andra skador.• Byt vid behov.		√	√	√	√	√
2	* Tändstift	<ul style="list-style-type: none">• Kontrollera skicket.• Justera gapet och rengör.		√		√		
		<ul style="list-style-type: none">• Byt ut.			√	√		
3	* Ventilspel	<ul style="list-style-type: none">• Kontrollera och justera.	Var 40000 km (24000 mi)					
4	* Bränsleinsprutning	<ul style="list-style-type: none">• Kontrollera tomgångsvarvtalet.	√	√	√	√	√	√
		<ul style="list-style-type: none">• Kontrollera och justera inställningen.		√	√	√	√	√
5	* Avgassystem	<ul style="list-style-type: none">• Kontrollera om det finns läckor.• Dra åt om det behövs.• Byt packningar vid behov.	√	√	√	√	√	

Periodiskt underhåll och justering

NR.	ARTIKEL	KONTROLLPUNKT ELLER SKÖTSELARBETE	MÄTARSTÄLLNING					ÅRLIG KONTROLL
			1000 km (600 mi)	10000 km (6000 mi)	20000 km (12000 mi)	30000 km (18000 mi)	40000 km (24000 mi)	
6	*	Evaporativt emissionssystem			√		√	

Periodiskt underhåll och justering

MAU71351

Tabell över allmän skötsel och smörjning

NR.	ARTIKEL	KONTROLLPUNKT ELLER SKÖTSELARBETE	MÄTARSTÄLLNING					ÅRLIG KONTROLL
			1000 km (600 mi)	10000 km (6000 mi)	20000 km (12000 mi)	30000 km (18000 mi)	40000 km (24000 mi)	
1	* Kontroll med diagnostiskt system	<ul style="list-style-type: none"> Utför en dynamisk kontroll med Yamahas diagnostikverktyg. Kontrollera felkoderna. 	√	√	√	√	√	√
2	* Luftfilter	• Byt ut.	Var 40000 km (24000 mi)					
3	Luftfilterhusets slang	• Rengör.	√	√	√	√	√	
4	Koppling	<ul style="list-style-type: none"> Kontrollera funktionen. Ställ in. 	√	√	√	√	√	
5	* Frambroms	<ul style="list-style-type: none"> Kontrollera funktionen, vätskenivån och eventuellt läckage. Byt ut bromsbeläggen om det behövs. 	√	√	√	√	√	√
6	* Bakbroms	<ul style="list-style-type: none"> Kontrollera funktionen, vätskenivån och eventuellt läckage. Byt ut bromsbeläggen om det behövs. 	√	√	√	√	√	√
7	* Bromsslangar	• Kontrollera om de har sprickor eller andra skador.		√	√	√	√	√
		• Byt ut.	Vart 4:e år					
8	* Bromsvätska	• Byt.	Vartannat år					
9	* Hjul	<ul style="list-style-type: none"> Kontrollera om de är skeva eller har skador. Byt vid behov. 		√	√	√	√	

Periodiskt underhåll och justering

NR.	ARTIKEL	KONTROLLPUNKT ELLER SKÖTSELARBETE	MÄTARSTÄLLNING					ÅRLIG KONTROLL
			1000 km (600 mi)	10000 km (6000 mi)	20000 km (12000 mi)	30000 km (18000 mi)	40000 km (24000 mi)	
10	* Däck	<ul style="list-style-type: none"> Kontrollera mönsterdjup och om de har skador. Byt vid behov. Kontrollera lufttrycket. Korrigera vid behov. 		√	√	√	√	√
11	* Hjullager	<ul style="list-style-type: none"> Kontrollera lagerspel och om de har skador. 		√	√	√	√	
12	* Svingarmsledens lager	<ul style="list-style-type: none"> Kontrollera funktion och om den har för stort spel. Smörj med ett litumbaserat fett. 		√	√	√	√	
13	Kedja	<ul style="list-style-type: none"> Kontrollera kedjans spänning, uppriktning och skick. Justera och smörj in kedjan ordentligt med ett smörjmedel som är anpassat för kedjor med O-ring. 	Varje 1000 km (600 mi) och efter att ha tvättat motorcykeln, kört i regn eller kört i fuktiga områden					
14	* Styrlager	<ul style="list-style-type: none"> Kontrollera om lageruppsättningarna är lösa. Fyll på lagom med litumbaserat fett. 	√	√		√		
15	* Ramfästen	<ul style="list-style-type: none"> Kontrollera att alla muttrar, bultar och skruvar är ordentligt åtdragna. 		√	√	√	√	√
16	Lagertapp för bromshandtag	<ul style="list-style-type: none"> Smörj med silikonbaserat fett. 		√	√	√	√	√
17	Lagertapp för bromspedal	<ul style="list-style-type: none"> Smörj med ett litumbaserat fett. 		√	√	√	√	√

Periodiskt underhåll och justering

NR.	ARTIKEL	KONTROLLPUNKT ELLER SKÖTSELARBETE	MÄTARSTÄLLNING					ÅRLIG KONTROLL
			1000 km (600 mi)	10000 km (6000 mi)	20000 km (12000 mi)	30000 km (18000 mi)	40000 km (24000 mi)	
18	Lagertapp för kopplingshandtag	• Smörj med ett litiumbaserat fett.		√	√	√	√	√
19	Lagertapp för växel-pedal	• Smörj med ett litiumbaserat fett.		√	√	√	√	√
20	Sidostöd	• Kontrollera funktionen. • Smörj med ett litiumbaserat fett.		√	√	√	√	√
21	* Sidostödets kontakt	• Kontrollera funktionen och byt ut vid behov.	√	√	√	√	√	√
22	* Framgaffel	• Kontrollera funktion och om det läcker olja. • Byt vid behov.		√	√	√	√	
23	* Stötdämpare	• Kontrollera funktion och om det läcker olja. • Byt vid behov.		√	√	√	√	
24	* Bakfjädringens relä-arm och ledpunkten i kopplingsarmen	• Kontrollera funktionen.		√	√	√	√	
25	Motorolja	• Byt (värm upp motorn före dränering). • Kontrollera oljenivån och om det läcker olja.	√	√	√	√	√	√
26	Oljefilterinsats	• Byt ut.	√		√		√	
27	* Kylsystem	• Kontrollera kylvätskenivån och om det läcker kylvätska. • Byt.		√	√	√	√	√
			Vart 3:e år					

Periodiskt underhåll och justering

NR.	ARTIKEL	KONTROLLPUNKT ELLER SKÖTSELARBETE	MÄTARSTÄLLNING					ÅRLIG KONTROLL
			1000 km (600 mi)	10000 km (6000 mi)	20000 km (12000 mi)	30000 km (18000 mi)	40000 km (24000 mi)	
28	* Bromskontakter, fram och bak	• Kontrollera funktionen.	√	√	√	√	√	√
29	* Rörliga delar och kablar	• Smörj.		√	√	√	√	√
30	* Gashandtagshus och vajer	• Kontrollera funktion och spel. • Justera gasvajerns spel vid behov. • Smörj gashandtagshuset och vajer.		√	√	√	√	√
31	* Belysning, signaler och kontakter	• Kontrollera funktionen. • Ställ in halvljuset.	√	√	√	√	√	√

TIPS

- Luftfilter
 - Denna modell är utrustad med ett oljeindräkt papper av engångstyp och får inte blåsas rent med tryckluft eftersom det då kan skadas.
 - Luftfiltret måste bytas oftare och du kör i fuktiga eller dammiga områden.
- Hydraulbroms
 - Kontrollera och fyll på bromsvätska vid behov.
 - Vartannat år bör huvudbromscylinderns och bromsokens inre komponenter bytas samt bromsvätskan ersättas.
 - Byt bromsledningar vart fjärde år eller om det uppstått sprickor eller om de är skadade.

Periodiskt underhåll och justering

MAU19653

Kontroll av tändstiften

Tändstiften är viktiga komponenter i motorn och de bör kontrolleras regelbundet, helst av en Yamaha-återförsäljare. Eftersom värme och avlagringar gör att tändstift långsamt eroderar, bör de tas bort och kontrolleras enligt tabellen för regelbunden skötsel och smörjning. Dessutom kan tändstiftens skick avslöja motorns skick.

Kontrollera att porslinet runt mittelektroden har en lätt ljusbrun färg (den ideala färgen när fordonet körs normalt) och alla tändstift bör ha samma färg. Om färgen på något av tändstiften skiljer sig från de andra kan det vara fel på motorn. Försök inte åtgärda felet själv. Låt i stället en Yamaha-återförsäljare kontrollera motorcykeln.

Om ett tändstift visar tecken på att elektroden har eroderat eller om det finns avlagringar, bör det bytas.

Rekommenderat tändstift:
NGK/LMAR8A-9

Innan ett tändstift monteras bör elektrodavståndet mätas med ett bladmått och avståndet justeras vid behov.

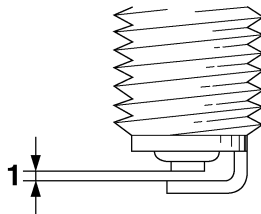

1. Rekommenderat elektrodavstånd

Rekommenderat elektrodavstånd:
0.8–0.9 mm (0.031–0.035 in)

Gör rent tätningsringen och dess anliggningsytor och torka av gängorna på tändstiftet.

Åtdragningsmoment:
Tändstift:
13 N·m (1.3 kgf·m, 9.6 lb·ft)

TIPS

Om du inte har tillgång till en momentnyckel när du drar åt tändstiftet kan du dra åt det genom att dra fast det ytterligare 1/4–1/2 varv efter det att du skruvat fast det för

hand. Tändstiftet bör emellertid dras åt med en momentnyckel så snart som möjligt.

MCA10B41

VIKTIGT

Använd inte några verktyg för att sätta på eller ta bort tändstiftshatten eftersom tändspoleanslutningen kan i så fall skadas. Det kan vara svårt att ta bort tändstiftshatten eftersom gummitätningen runt hatten kan kärva mot tändstiftet. För att ta bort tändstiftshatten, vrid den fram och tillbaks samtidigt som du drar den uppåt. Vrid även hatten fram och tillbaks när du sätter på den.

Kanister

MAU36112

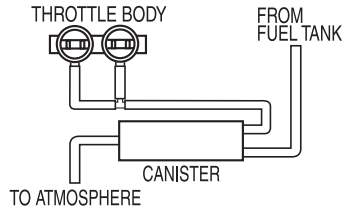

ZALUM1386

Den här modellen är utrustad med en kanister som förhindrar att bränsleångor släpps ut i atmosfären. Kom ihåg att kontrollera följande innan fordonet används:

- Kontrollera alla slangkopplingar.
- Kontrollera om det finns sprickor eller andra skador på slangarna och kanistern. Byt om den är skadad.
- Kontrollera att kanisterns ventilator inte är blockerad och rengör vid behov.

Motorolja och oljefilterinsats

MAU60472

Oljenivån i motorn bör kontrolleras före varje körning. Dessutom måste oljan och oljefilterinsatsen bytas vid de intervall som anges i tabellen för regelbunden skötsel och smörjning.

För att kontrollera motorns oljenivå

1. Ställ fordonet på ett plant underlag och håll det upprätt. Om det lutar lite kan du få en felaktig avläsning.
2. Starta motorn, värm upp den under några minuter och stäng sedan av motorn igen.
3. Vänta några minuter tills oljan stabiliserar sig och kontrollera sedan oljenivån genom inspektionsglasets för motoroljenivå som sitter nere till vänster på vevhuset.

TIPS

Oljenivån bör vara mellan min- och maxmarkeringarna.

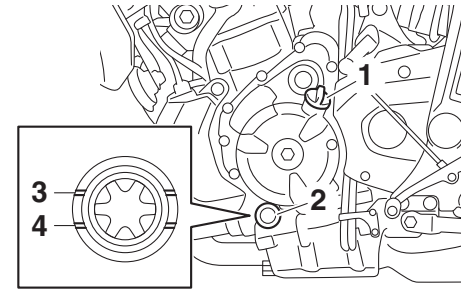

1. Påfyllningslock för motorolja
2. Inspektionsglas för oljenivå
3. Max-markering
4. Min-markering

4. Om oljenivån befinner sig under minmarkeringen bör olja av rekommenderad typ fyllas på till rätt nivå.

TIPS

Kontrollera om O-ringen är skadad och byt ut den om det behövs.

Periodiskt underhåll och justering

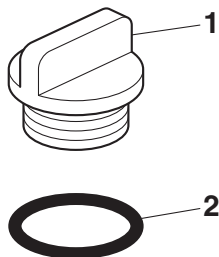

1. Påfyllningslock för motorolja
2. O-ring

6

För att byta olja (med eller utan byte av oljefilterinsats)

1. Ställ upp fordonet på en plan yta.
2. Starta motorn, värm upp den under några minuter och stäng sedan av motorn igen.
3. Placera ett oljetråg under motorn för att samla upp oljan.
4. Ta bort oljepåfyllningslocket och avtappningspluggen för motorolja och packningarna, och töm ut oljan från vevhuset.

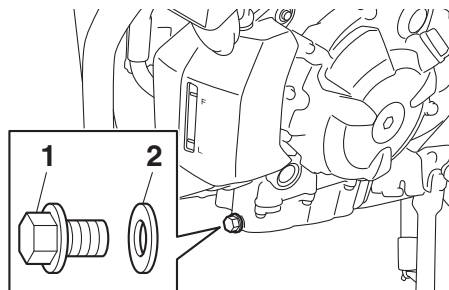

1. Oljeavtappningsplugg
2. Packning

TIPS

Hoppa över stegen 5–7 om du inte ska byta oljefilter.

5. Ta bort oljefilterinsatsen med hjälp av en oljefiltertång.

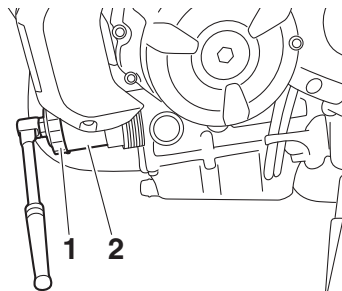

1. Oljefiltertång
2. Oljefilterinsats

TIPS

Oljefilternycklar finns hos Yamahas återförsäljare.

6. Stryk på ett tunt lager ren motorolja på O-ringen på den nya oljefilterinsatsen.

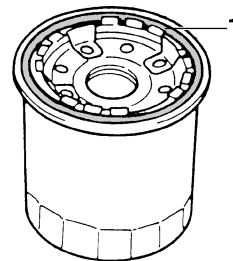

1. O-ring

TIPS

Se till att enhetens O-ring sitter rätt placerad.

7. Montera den nya oljefilterinsatsen med hjälp av en oljefiltertång och dra sedan åt oljefilterinsatsen med en momentnyckel.

Periodiskt underhåll och justering

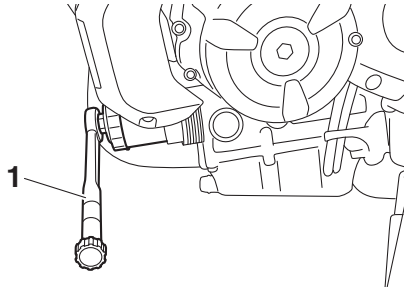

1. Momentnyckel

Åtdragningsmoment:

Oljefilterinsats:
17 N·m (1.7 kgf·m, 13 lb·ft)

8. Montera oljans avtappningsplugg och den nya packningen, dra sedan åt pluggen till angivet moment.

Åtdragningsmoment:

Oljeavtappningsplugg:
43 N·m (4.3 kgf·m, 32 lb·ft)

9. Fyll på med angiven mängd rekommenderad motorolja.

Rekommenderad motorolja:

Se sidan 8-1.

Oljemängd:

Oljebyte:

2.30 L (2.43 US qt, 2.02 Imp.qt)

Med byte av oljefilter:

2.60 L (2.75 US qt, 2.29 Imp.qt)

TIPS

Kom ihåg att torka bort eventuell utspild olja från fordonet så snart motorn och avgassystemet har svalnat.

MCA11621

VIKTIGT

- För att undvika att kopplingen slirar (motoroljan smörjer även kopplingen), bör inga tillsatser blandas in i oljan. Använd inte oljor med en dieselspecifikation som "CD" eller oljor med högre kvalitet än den som anges. Använd dessutom inte oljor som är märkta "ENERGY CONSERVING II" (ENERGIBESPARANDE II) eller högre.
- Se till att inga främmande föremål kommer ner i vevhuset.

10. Kontrollera om O-ringen är skadad och byt ut den om det behövs.

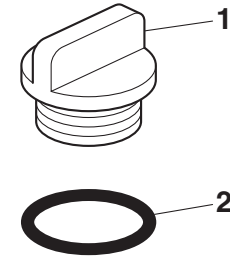

1. Påfyllningslock för motorolja

2. O-ring

11. Montera och dra åt påfyllningslocket för olja.
12. Starta motorn och låt den gå på tomgång under flera minuter medan du kontrollerar om det finns något oljeläckage. Om det läcker någon olja, stäng omedelbart av motorn och kontrollera anledningen till oljeläcket.

TIPS

När motorn har startat ska oljetrycksvarningslampan släckas.

Periodiskt underhåll och justering

VIKTIGT

MCA20860

Om varningslampan för lågt oljetryck blinkar eller lyser trots att oljenivån är korrekt, stäng omedelbart av motorn och be en Yamaha-återförsäljare kontrollera fordonet.

13. Stäng av motorn, vänta i några minuter tills oljan har stabiliserat sig och kontrollera sedan oljenivån och korrigera om nödvändigt.

6

Kylvätska

MAUS1203

Kylvätskans nivå ska kontrolleras regelbundet. Dessutom måste kylvätskan bytas vid de intervall som anges i tabellen för regelbunden skötsel.

Rekommenderad kylvätska:

YAMALUBE kylvätska

Kylvätskemängd:

Kylvätskebehållare (max nivåmarkering):

0.25 L (0.26 US qt, 0.22 Imp.qt)

Kylare (inklusive alla slangar):

1.60 L (1.69 US qt, 1.41 Imp.qt)

TIPS

Om Yamaha originalkylvätska inte finns tillgängligt ska du använda ett frostskyddsmedel med etylenglykol som innehåller korrosionshämmande medel för aluminiummotorer och blanda det med destillerat vatten i proportionerna 1:1.

MAU20097

För att kontrollera kylvätskenivån

Utför kontrollen när motorn är kall eftersom kylvätskenivån varierar beroende på motorns temperatur.

1. Parkera fordonet på en plan yta.
2. Titta på kylvätskenivån i behållaren när fordonet är i upprätt läge.

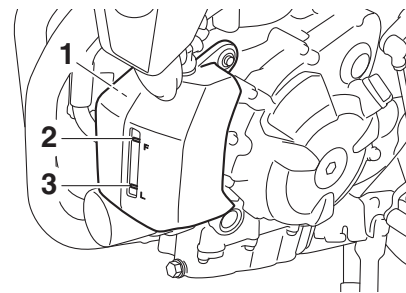

1. Kylvätskebehållare
2. Max-markering
3. Min-markering

3. Öppna locket på kylvätskebehållaren om kylvätskenivån ligger vid eller under min-markeringen. **VARNING! Ta bara bort kylvätskelocket. Ta aldrig bort kylvätskelocket när motorn är varm.** [MWA15162]

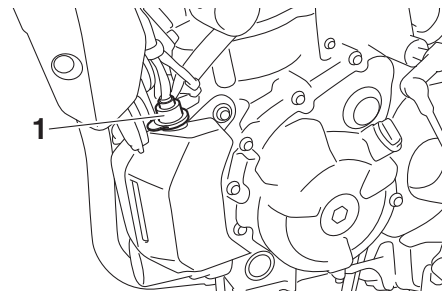

1. Kylvätskebehållarens lock

4. Fyll på kylvätska till den maximala nivåmarkeringen. **VIKTIGT:** Om du inte har tillgång till kylvätska kan du använda destillerat vatten eller mjukt vattenledningsvatten. Använd inte hårt vatten eller saltvatten eftersom det kan skada motorn. Om du har använt vatten i stället för kylvätska bör du byta ut det mot kylvätska vid första bästa tillfälle. I annat fall kommer kylsystemet inte att vara skyddat mot isbildning och korrosion. Om du har tillsatt vatten till kylvätskan, be en Yamaha-återförsäljare att kontrollera kylvätskan så snart som möjligt. I annat fall kommer motorns kyleffekt att reduceras. [MCA10473]
5. Sätt på kylvätskelocket.

Byte av kylvätska

Kylvätskan måste bytas vid de intervall som anges i tabellen för regelbunden skötsel och smörjning. Låt en Yamaha-återförsäljare byta kylvätskan. **WARNING! Ta aldrig bort kylvätskelocket när motorn är varm.**

[MWA10382]

MAU33032

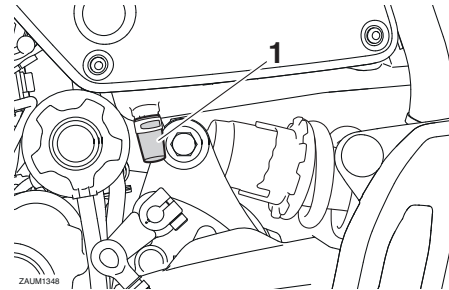

1. Luftfiltrets slang

2. Rengör och sätt tillbaka slangen.

Byte av luftfilter samt rengöring av luftfiltrets slang

MAU60451

Luftfiltret bör bytas vid de intervall som anges i tabellen för regelbunden skötsel och smörjning. Låt en Yamaha-återförsäljare byta luftfiltret oftare om du kör i ovanligt våta eller dammiga områden. Luftfiltrets slang är dock lättåtkomlig och du bör ofta kontrollera och vid behov rengöra den.

För att rengöra luftfiltrets slang

1. Ta bort luftfiltrets kontrollslang under luftfilterhuset.

Kontroll av gashandtagets spel

MAU21386

Mät gashandtagets spel enligt bilden.

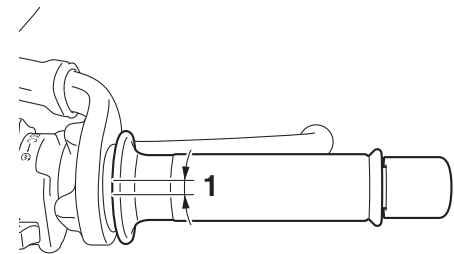

1. Gashandtagets spel

Gashandtagets spel:

3.0–5.0 mm (0.12–0.20 in)

Kontrollera regelbundet gashandtagets spel och låt vid behov en Yamaha-återförsäljare justera det.

Periodiskt underhåll och justering

MAU21403

Ventilspel

Ventilerna är viktiga motorkomponenter och ventilspelet ändras när de används, därför måste de kontrolleras och justeras vid de intervall som anges i det regelbundna underhållsschemat. Ventiler som inte justeras kan leda till att luft-/bränsleblandningen blir fel, motorbuller och slutligen motorskador. Låt en Yamaha-återförsäljare kontrollera och justera ventilspelet med regelbundna mellanrum för att förhindra detta.

6

TIPS

Service måste utföras när motorn är kall.

MAU64412

Däck

Däcken är det enda på fordonet som har kontakt med vägen. Säkerhet under alla körförhållanden hänger på en relativt liten kontaktyta. Därför är det absolut nödvändigt att hålla däcken i gott skick vid alla tillfällen och byta ut dem vid lämplig tidpunkt med de specificerade däcken.

Däckens lufttryck

Däckens lufttryck bör kontrolleras och eventuellt justeras före varje körning.

MWA10504



Om fordonet körs med fel däcktryck kan föraren förlora kontrollen över det vilket kan leda till allvariga personskador eller dödsfall.

- Däckens lufttryck bör kontrolleras när däcken är kalla (dvs när temperaturen på däcken är densamma som den omgivande luftens).
- Däckens lufttryck bör anpassas med avseende på hastighet och den totala vikten på förare, passagerare, bagage och de tillbehör som är godkända för denna modell.

Lufttryck i kalla däck:

1 person:

Fram:

225 kPa (2.25 kgf/cm², 33 psi)

Bak:

250 kPa (2.50 kgf/cm², 36 psi)

2 personer:

Fram:

225 kPa (2.25 kgf/cm², 33 psi)

Bak:

250 kPa (2.50 kgf/cm², 36 psi)

Maxlast:

Fordon:

172 kg (379 lb)

Fordonets maxlast är den kombinerade vikten av föraren, passagerare, last och eventuella tillbehör.

MWA10512



Lasta inte för mycket på fordonet. En olycka kan inträffa om du kör ett överlastat fordon.

Kontroll av däck

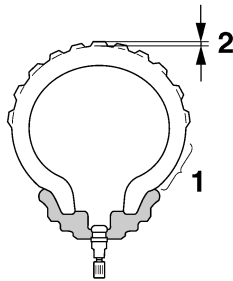

1. Däckssidor
2. Mönsterdjup

Däcken måste kontrolleras före varje körning. Om mönsterdjupet i däckens mitt är nere på minimum eller om det sitter en glasbit eller spik i däckets, eller om däckssidorna är spruckna, bör du låta en Yamaha-återförsäljare byta däck omedelbart.

Minsta mönsterdjup (fram och bak):
1.6 mm (0.06 in)

TIPS

Minsta mönsterdjup kan variera från land till land. Kontrollera vilka regler som gäller i ditt land.

MWA10472

! VARNING

- Låt en Yamaha-återförsäljare byta utslitna däck. Förutom att det är olagligt att köra, kan utslitna däck reducera körstabiliteten och kan leda till att du tappar kontrollen.
- Byte av alla hjul- och bromsrelaterade delar, inklusive däck, bör utföras av en Yamaha-återförsäljare som har nödvändiga kunskaper och erfarenhet att göra det.
- Kör lugnt och försiktigt några mil med nya däck så att ytan hinner ruggas upp. Greppet är mycket dåligt på helt nya däck.

Däckinformation

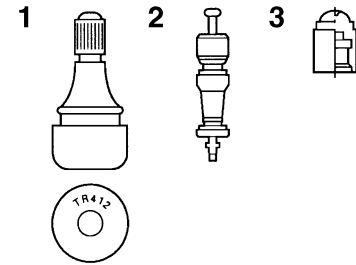

1. Luftventil
2. Ventilhus
3. Ventilhatt med tätning

Denna modell är utrustad med slanglösa däck och luftventiler.

Däck åldras även om de inte har använts eller om de bara har använts vid enstaka tillfällen. Sprickor i däckmönstret och i sidorna, ibland med deformationer i stommen, är alla tecken på ålder. Gamla och åldrade däck ska kontrolleras av däckspecialister för att ta reda på ifall de är säkra att använda.

Periodiskt underhåll och justering

MWA10902

VARNING

- Framdäck och bakdäck bör vara av samma fabrikat och utformning, annars kan motorcykelns hanteringsegenskaper ändras vilket kan leda till en olycka.
- Se alltid till att ventilhattarna sitter ordentligt på plats för att förhindra att luft läcker ut.
- Använd bara de luftventiler och ventilhus som visas i listan nedan för att undvika att du tappar luft när du kör.

Efter utförliga tester har endast de däck som visas i listan nedan godkänts av Yamaha för denna modell.

Framdäck:

Storlek:
120/70 R 17M/C(58V)
Tillverkare/modell:
PIRELLI/PHANTOM SPORTS-
COMP

Bakdäck:

Storlek:
180/55 R 17M/C(73V)
Tillverkare/modell:
PIRELLI/PHANTOM SPORTS-
COMP

FRAM och BAK:

Luftventil:
TR412
Ventilhus:
#9100 (original)

heter utan köra sparsamt de första 100 km (60 mi) efter det att ett nytt däck monteras.

- Däcken måste vara uppvärmda innan du kan köra med höga hastigheter.
- Anpassa alltid lufttrycket beroende på körförhållanden.

6

MWA10601

VARNING

Denna motorcykel är utrustad med “super-high-speed” däck. Beakta följande punkter för att du ska få ut så mycket som möjligt av dessa däck.

- Använd bara de specificerade ersättningsdäcken. Andra däck kan explodera vid körning i höga hastigheter.
- Helt nya däck kan ha ett relativt dåligt grepp på vissa underlag innan de är inkörda. Det är därför inte lämpligt att köra med höga hastig-

MAU21963

MAU33893

Gjutna fälgar

För att du ska få ut maximal prestanda, hållbarhet och säkerhet från ditt fordon bör du notera följande punkter om hjulen.

- Kontrollera fälgkanterna så att de inte är spruckna, krokiga eller skadade före varje körning. Om de är skadade, låt en Yamaha-återförsäljare byta hjulet. Försök inte att reparera ett hjul själv. Ett deformerat eller sprucket hjul måste bytas.
- Hjulet bör balanseras om du har bytt fälg eller däck. Ett obalanserat hjul kan ge upphov till dåliga prestanda, besvärliga hanteringsegenskaper och en förkortad livslängd på däcket.

Justering av kopplingshandtagets spel

Mät kopplingshandtagets spel som visas.

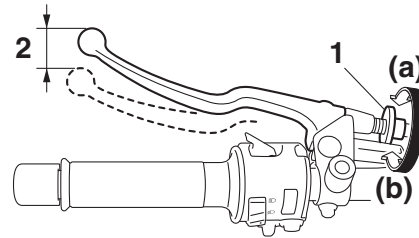

1. Justeringsbult för kopplingshandtagets spel
2. Kopplingshandtagets spel

Kopplingshandtagets spel:

5.0–10.0 mm (0.20–0.39 in)

Kontrollera regelbundet kopplingshandtagets spel och justera det vid behov enligt följande.

För att öka kopplingshandtagets spel ska justerbulten på kopplingshandtaget vridas i riktning (a). För att minska kopplingshandtagets spel ska justerbulten vridas i riktning (b).

TIPS

Om kopplingshandtagets spel inte kan justeras enligt ovan, gör på följande sätt.

1. Vrid justerbulten på kopplingshandtaget i riktning (a) för att lossa kopplingskabeln.
2. Lossa låsmuttern på vevhuset.

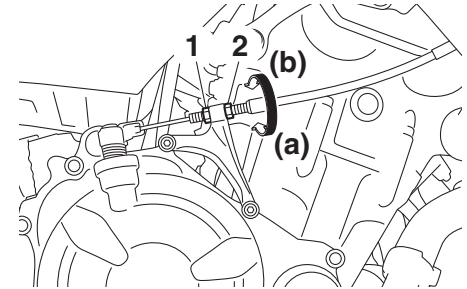

1. Låsmutter
2. Justeringsmutter för kopplingshandtagets spel
3. För att öka kopplingshandtagets spel ska justermuttern för kopplingshandtagets spel vridas i riktning (a). För att minska kopplingshandtagets spel ska justermuttern vridas i riktning (b).
4. Dra åt låsmuttern.

Periodiskt underhåll och justering

Kontroll av bromshandtagets spel

MAU37914

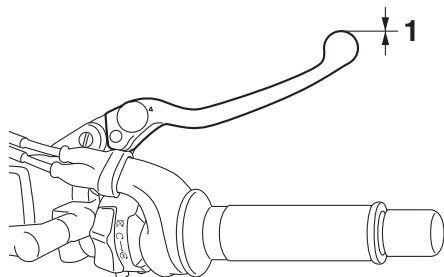

6

1. Inget spel i bromshandtaget

Det får inte finnas något fritt spel i bromsreglaget. Låt en Yamaha-återförsäljare kontrollera bromssystemet om spel finns.

MWA14212

! VARNING

En mjuk och svampig känsla i bromshandtaget tyder på att det finns luft i bromssystemet. Om det finns luft i bromssystemet ska du låta en Yamaha-återförsäljare avlufta systemet innan du använder fordonet. Luft i bromssystemet försämrar bromsverkan och kan leda till att du tappar kontrollen.

Bromsljuskontakter

MAU36505

Bromsljuset bör tändas strax innan bromsarna ansätts. Bromsljuset aktiveras med kontakter som är anslutna till bromshandtaget och bromspedalen. Eftersom bromsljuskontakterna är komponenter i det låsningsfria bromssystemet bör de endast underhållas av en Yamaha-återförsäljare.

Kontroll av bromsbelägg fram och bak

MAU22393

Förlitningen av bromsbeläggen fram och bak måste kontrolleras vid de intervall som anges i tabellen för regelbunden skötsel och smörjning.

Bromsbelägg, fram

MAU36891

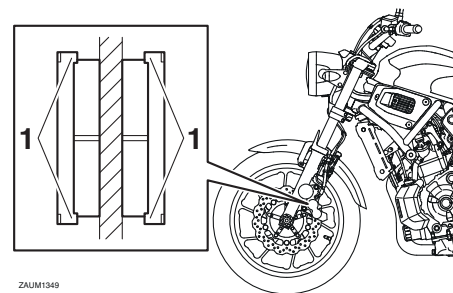

ZAJM1349

1. Indikering för bromsbeläggens förlitning

Bromsbeläggen för frambromsen har indikeringar för bromsbeläggens förlitning som gör att du kan kontrollera förlitningen utan att ta isär bromsen. Titta på indikeringen för att kontrollera bromsbeläggens förlitning med bromsen på. Om bromsbeläggen är så slitna att en förlitningsindikering nästan rör vid bromsskivan, bör du låta en Yamaha-återförsäljare byta alla bromsbelägg.

Bromsbelägg, bak

MAU46292

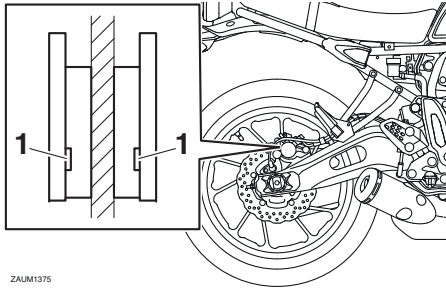

ZAUM1375

1. Indikeringspår för bromsbeläggens förslitning

Bromsbeläggen för bakbromsen har indikeringspår för bromsbeläggens förslitning som gör att du kan kontrollera förslitningen utan att ta isär bromsen. Titta på indikeringspåret för att kontrollera bromsbeläggens förslitning. Om ett bromsbelägg är så slitet att ett indikeringspår nästan syns bör du låta en Yamaha-återförsäljare byta alla bromsbelägg.

Kontroll av bromsvätskenivån

MAU40262

Kontrollera att bromsvätskenivån är över miniminivån före varje körning. Kontrollera att bromsvätskenivån ligger vid behållarens övre del. Fyll på bromsvätska vid behov.

Frambroms

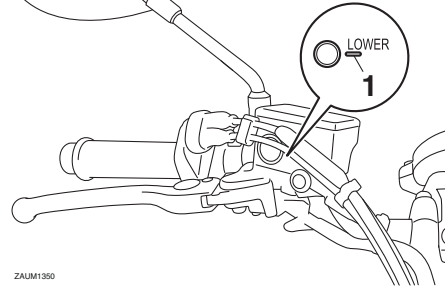

ZAUM1350

1. Min-markering

Bakbroms

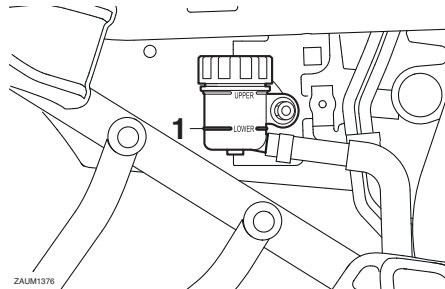

ZAUM1376

1. Min-markering

Specificerad bromsvätska:
DOT 4

MWA16011

⚠ VARNING

Felaktigt underhåll kan leda till att bromsarna inte fungerar. Beakta följande:

- För lite bromsvätska kan göra att luft tränger in i bromssystemet vilket försämrar bromsförmågan.
- Rengör påfyllningslocket innan det tas bort. Använd bara DOT 4-bromsvätska från en förseglad behållare.
- Använd bara den specificerade bromsvätskan, annars kan gummitätningarna försämrats vilket leder till läckage.
- Fyll på med samma bromsvätska som redan finns i systemet. Om du fyller på en annan bromsvätska än DOT 4 kan det leda till en farlig kemisk reaktion.
- Var försiktig så att du inte får in vatten eller damm när du fyller på bromsvätska. Vatten sänker bromsvätskans kokpunkt kraftigt och kan resultera i ånglås och smuts kan täppa till ventiler i ABS-enheten.

Periodiskt underhåll och justering

VIKTIGT

MCA17641

Bromsvätska kan skada lackerade ytor och plastdetaljer. Torka alltid upp utspild bromsvätska omedelbart.

När bromsbeläggen slits är det naturligt att bromsvätskenivån gradvis sjunker. En låg bromsvätskenivå kan tyda på slitna bromsbelägg och/eller läckor i bromssystemet, kom därför ihåg att kontrollera bromsbeläggens förslitning och om det finns läckor i bromssystemet. Om bromsvätskenivån sjunker plötsligt bör du be en Yamaha-återförsäljare att kontrollera orsaken innan du kör fordonet.

Byte av bromsvätska

MAU22734

Låt en Yamaha-återförsäljare byta bromsvätskan vartannat år. Dessutom bör tätningarna i huvudcylindrarna och bromsoken samt bromsslangarna bytas vid de intervall som anges nedan eller tidigare om bromssystemet är skadat eller läcker.

- Bromstätningar: vartannat år
- Bromsslangar: vart 4:e år

Kedjespänning

MAU22762

Kedjespänningen bör kontrolleras och eventuellt justeras före varje körning.

För att kontrollera kedjespänningen

MAU60046

1. Ställ motorcykeln på sitt sidostöd.

TIPS

När du kontrollerar och justerar kedjespänningen bör motorcykeln vara obelastad.

2. Lägg växeln i neutralläge.
3. Tryck ned på kedjan under kedjeskyddets ände.
4. Mät avståndet A mellan kedjeskyddet och kedjans mitt i enlighet med bilden.

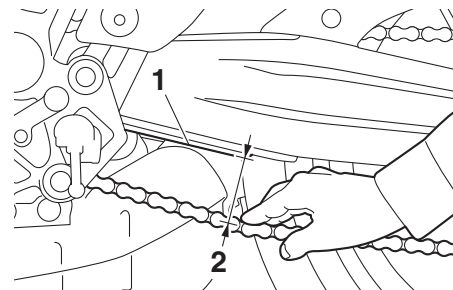

1. Kedjestyrning
2. Kedjespänning

Periodiskt underhåll och justering

Avstånd A:

51.0–56.0 mm (2.01–2.20 in)

5. Om avstånd A inte stämmer måste det justeras enligt följande. **VIKTIGT: En felaktig kedjespänning kan belasta motorn för mycket såväl som andra vitala delar på motorcykeln, vilket kan leda till att kedjan kuggar över eller brister. Om avstånd A är större än 58.0 mm (2.28 in) kan kedjan skada ramen, svingarmen och andra delar. För att hindra att detta inträffar bör du se till att kedjespänningen håller sig inom specifikationerna.** [MCA23070]

MAU59921

För att justera kedjespänningen

Rådgör med en av Yamahas återförsäljare innan du justerar kedjespänningen.

1. Lossa låsmuttern i båda ändarna på svingarmen och lossa därefter axelmuttern.

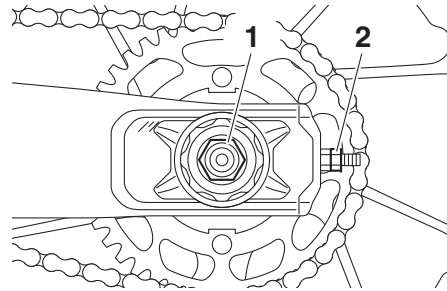

1. Axelmutter
2. Låsmutter

2. För att sträcka kedjan, vrid justermuttern för kedjespänning i vardera änden av svingarmen i riktning (a). För att slacka kedjan, vrid justermuttern på svingarmen i riktning (b), och tryck bakhjulet framåt.

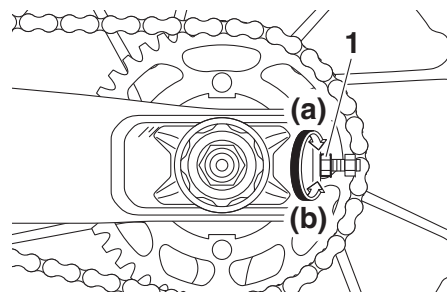

1. Justermutter för kedjespänningen

TIPS

Använd riktmarkeringarna på båda sidor om svingarmen och kontrollera att båda justerplattorna för kedjespänningen är i samma läge så att hjulet blir rätt inriktat.

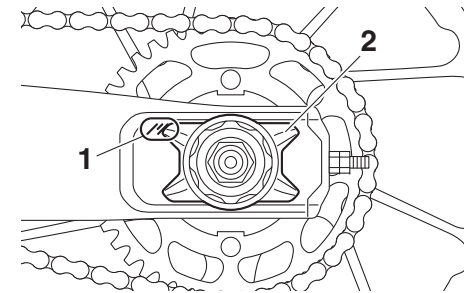

1. Riktmarkeringar
2. Justerplatta för kedjespänningen

3. Dra åt axelmuttern och dra sedan åt låsmuttrarna till angivet moment.

Åtdragningsmoment:

Axelmutter:

105 N·m (10.5 kgf·m, 77 lb·ft)

Låsmutter:

16 N·m (1.6 kgf·m, 12 lb·ft)

4. Kontrollera att justerplattorna för kedjespänningen är i samma läge, att kedjespänningen är korrekt och att kedjan rör sig obehindrat.

Periodiskt underhåll och justering

Rengöring och smörjning av kedjan

MAU23026

Kedjan måste rengöras och smörjas in vid de intervall som anges i tabellen för regelbunden skötsel och smörjning. I annat fall kommer den snabbt att slitas ut, speciellt om du kör i dammiga eller fuktiga områden. Kedjan sköts enligt följande.

MCA10584

VIKTIGT

Kedjan måste smörjas in efter tvättning av motorcykeln, efter körning i regn eller i fuktiga områden.

1. Gör rent kedjan med fotogen och en liten mjuk borste. **VIKTIGT: För att inte skada O-ringarna får inte kedjan göras ren med ångtvätt, högtryckstvätt eller olämpliga lösningsmedel.** [MCA11122]
2. Torka av kedjan så att den blir torr.
3. Smörj in kedjan ordentligt med ett smörjmedel som är anpassat för kedjor med O-ring. **VIKTIGT: Använd inte motorolja eller annat smörjmedel på kedjan eftersom de kan innehålla substanser som kan skada O-ringarna.** [MCA11112]

Kontroll och smörjning av kablar

MAU23098

Alla reglagekablar funktion och skick bör kontrolleras före varje körning och kabeländarna bör smörjas vid behov. Om någon reglagekabel är skadad eller inte går lätt, låt en Yamaha-återförsäljare kontrollera eller byta den. **WARNING! Skada på kablarnas yttre hölje kan ge upphov till att det börjar rosta vilket kan medföra att rörelsen kan kärva. Byt ut skadade kablar så snart som möjligt för att undvika farliga körförhållanden.** [MWA10712]

Rekommenderat smörjmedel:

Yamaha cable lubricant eller annat lämpligt smörjmedel för kabel

Kontroll av och smörjning av gashandtag och kabel

MAU23115

Gashandtagets funktion bör kontrolleras före varje körning. Dessutom måste kabeln smörjas av en Yamaha-återförsäljare vid de intervall som anges i tabellen för regelbundet underhåll.

Gaskabeln har ett gummiskydd. Se till att skyddet är ordentligt monterat. Även om skyddet är ordentligt monterat, skyddar det inte kabeln helt från inträngande vatten. Var därför försiktig så att du inte håller vatten direkt på skyddet eller kabeln när du tvättar fordonet. Torka rent med en fuktad trasa om kabeln eller skyddet blir smutsigt.

Kontroll av och smörjning av bromspedal och växelpedal

MAU44276

Funktionen på bromspedal och växelpedal bör kontrolleras före varje körning och ledpunkterna bör smörjas vid behov.

Bromspedal

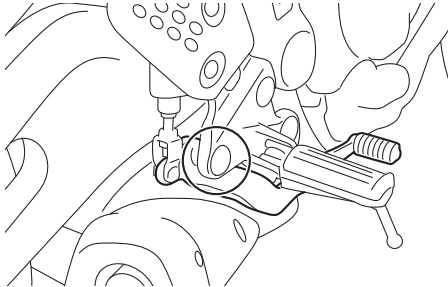

Växelpedal

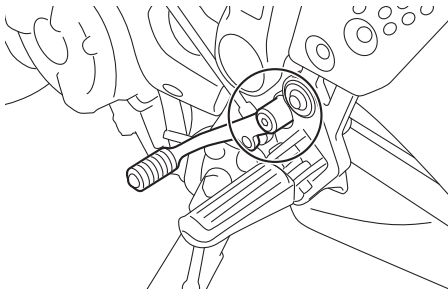

Rekommenderat smörjmedel:
Litiumbaserat fett

Kontroll av och smörjning av broms- och kopplingshandtag

MAU23144

Funktionen på broms- och kopplingshandtag bör kontrolleras före varje körning och ledpunkterna bör smörjas vid behov.

Bromshandtag

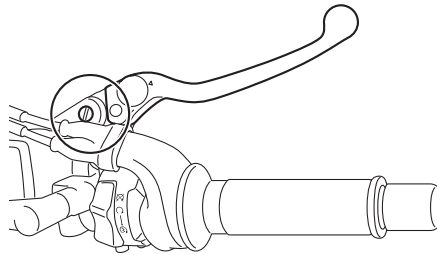

Kopplingshandtag

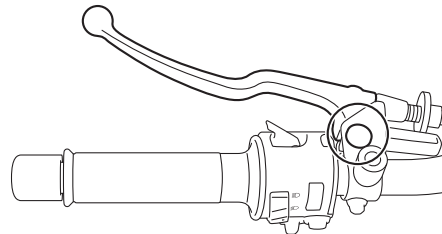

Rekommenderade smörjmedel:

Bromshandtag:

Silikonbaserat fett

Kopplingshandtag:

Litiumbaserat fett

Periodiskt underhåll och justering

Kontroll och smörjning av sidostöd

MAU23203

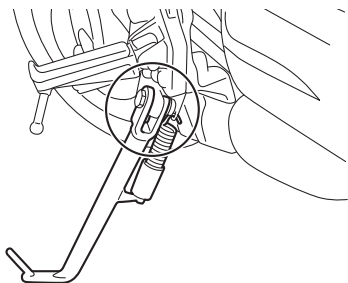

6

Funktionen på sidostödet bör kontrolleras före varje körning och ledpunkten och kontaktytorna metall-mot-metall bör smörjas vid behov.

MWA10732

VARNING

Om sidostödet inte går att fälla upp eller ned lätt bör du låta en Yamaha-återförsäljare kontrollera eller reparera det. Annars kan sidostödet komma i kontakt med marken och störa föraren, som då kan förlora kontrollen över motorcykeln.

Rekommenderat smörjmedel:
Litiumbaserat fett

Smörjning av bakfjädring

MAU23252

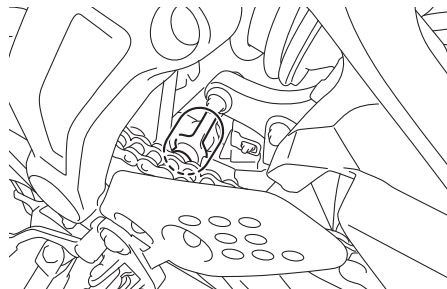

Ledpunkterna i bakfjädringen måste smörjas av en Yamaha-återförsäljare vid de intervall som anges i tabellen för regelbunden skötsel och smörjning.

Rekommenderat smörjmedel:
Litiumbaserat fett

Smörjning av svingarmens ledpunkter

MAUM1653

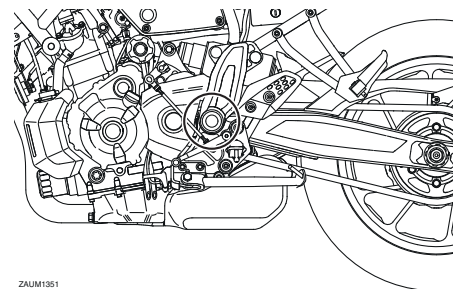

ZAUM1351

Svingarmens ledpunkter måste smörjas av en Yamaha-återförsäljare vid de intervall som anges i tabellen för regelbunden skötsel och smörjning.

Rekommenderat smörjmedel:
Litiumbaserat fett

MAU23273

Kontroll av framgaffeln

Framgaffelns skick och funktion måste kontrolleras enligt följande vid de intervall som anges i tabellen för regelbunden skötsel och smörjning.

För att kontrollera skicket

Kontrollera om innerrören är repiga, skadade eller om det läcker olja.

För att kontrollera funktionen

1. Ställ fordonet på ett plant underlag och håll det upprätt. **VARNING! Se till att fordonet står stadigt så att det inte faller omkull och orsakar personskador.** [MWA10752]
2. Bromsa med frambromsen och tryck ner styret flera gånger och kontrollera att framgaffeln mjukt trycks ihop och går upp igen.

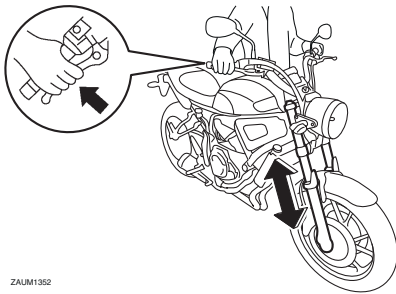

ZAUM1352

MCA10591

VIKTIGT

Om du ser någon skada eller om framgaffeln inte går mjukt, låt en Yamaha-återförsäljare kontrollera eller reparera den.

MAU23285

Kontroll av styrningen

Slitna eller lösa styrlager kan vara farligt. Därför måste styrningens funktion kontrolleras enligt följande vid de intervall som anges i tabellen för regelbunden skötsel och smörjning.

1. Lyft upp framhjulet från marken. (Se sidan 6-34.) **VARNING! Se till att fordonet står stadigt så att det inte faller omkull och orsakar personskador.** [MWA10752]
2. Fatta tag i framgaffelns nederdel och försök att röra den fram och tillbaka. Om du känner något glapp bör du låta en Yamaha-återförsäljare kontrollera eller reparera styrningen.

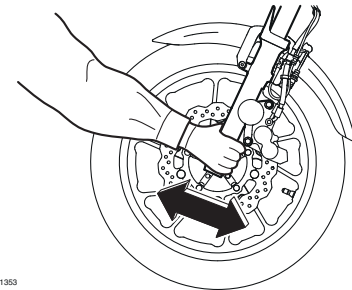

ZAUM1353

Periodiskt underhåll och justering

Kontroll av hjullager

MAU23292

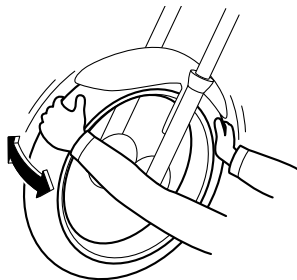

Hjullagren fram och bak måste kontrolleras vid de intervall som anges i tabellen för regelbunden skötsel och smörjning. Om du känner något glapp i ett hjulnav eller om hjulet inte snurrar lätt, låt en Yamaha-återförsäljare kontrollera hjullagren.

6

Batteri

MAUM3751

Den här modellen är utrustad med ett VRLA-batteri (ventilreglerat blybatteri). Du behöver därför inte kontrollera elektrolyten eller fylla på med destillerat vatten. Batterikablarnas anslutningar måste dock kontrolleras och dras åt vid behov.

MWA10761

VARNING

- **Elektrolyt är giftigt och farligt eftersom det innehåller svavelsyra som kan orsaka brännskador. Undvik kontakt med huden, ögon och kläder och skydda alltid ögonen när du arbetar nära batterier. Om du får något på dig, genomför följande FÖRSTA HJÄLP.**
 - **UTVÄRTES:** Skölj ordentligt med vatten.
 - **INVÄRTES:** Drick stora mängder mjölk eller vatten och kontakta omedelbart en läkare.
 - **ÖGON:** Spola med vatten under 15 minuter och uppsök därefter läkarhjälp.
- **Batterier producerar explosiv vätgas. Håll därför gnistor, öppen flamma, cigaretter etc. borta från**

batteriet och sörg för ordentlig ventilation när du laddar det i ett slutet rum.

- **HÅLL DETTA OCH ANDRA BATTERIER UTOM RÄCKHÅLL FÖR BARN.**

För att komma åt batteriet

1. Ta bort sadeln. (Se sidan 3-17.)
2. Ta bort sadelhållaren genom att ta bort bultarna.

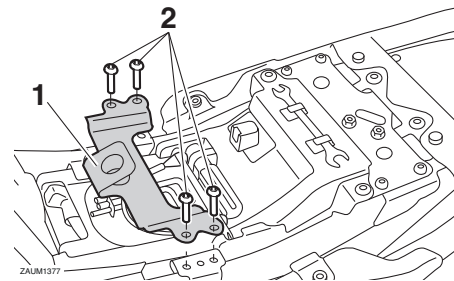

1. Sadelhållare
2. Bult

3. Ta bort diagnoskontakten genom att dra den uppåt.
4. Ta bort batteriskyddet genom att lossa bultarna.

Periodiskt underhåll och justering

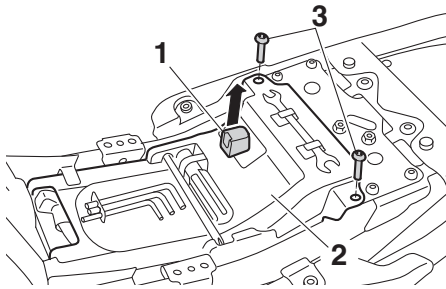

1. Diagnoskontakt
2. Batteriskydd
3. Bult

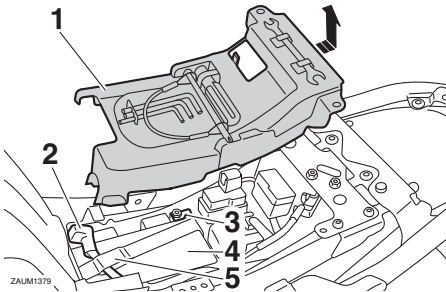

1. Batteriskydd
2. Batteriets plusledning (röd)
3. Batteriets minusledning (svart)
4. Batteri
5. Batteristropp

För att ladda batteriet

Låt en Yamaha-återförsäljare ladda batteriet så snart som möjligt om det verkar som om det har blivit urladdat. Kom ihåg att batterier har en tendens att ladda ur sig snabbare om fordonet är utrustad med extra elektrisk utrustning.

MCA16522

VIKTIGT

För att ladda ett VRLA-batteri (ventilreglerat blybatteri) måste du ha en konstantspänningsladdare. Om du använder en vanlig batteriladdare kan batteriet ta skada.

För att förvara batteriet

1. Om fordonet inte kommer att användas inom en månad, ta bort batteriet och ladda det och förvara det sedan på ett svalt och torrt ställe. **VIKTIGT: När du tar bort batteriet ska du komma ihåg att stänga av tändningen och sedan koppla bort den negativa kabeln innan du kopplar bort den positiva.** [MCA16304]
2. Om batteriet ska förvaras under mer än två månader bör du kontrollera det en gång i månaden och ladda det om det behövs.

3. Ladda batteriet helt innan du sätter tillbaka det i fordonet. **VIKTIGT: När du monterar batteriet ska du kontrollera att tändningen är avstängd och sedan ansluta den positiva kabeln innan du ansluter den negativa.**

[MCA16842]

4. När du installerar batteriet måste du försäkra dig om att pluskabeln dras genom hålet i batteriet och att båda kablarna är korrekt anslutna till batteripolerna.

MCA16531

VIKTIGT

Se till att batteriet alltid är laddat. Förvaring av ett urladdat batteri kan orsaka permanenta skador på batteriet.

5. Sätt tillbaka batteriskyddet och skruva fast det med bultarna.
6. Sätt diagnoskontakten på plats genom att dra den nedåt.
7. Montera sadelhållaren genom att skruva i bultarna och dra åt dem enligt angivet åtdragningsmoment.

Åtdragningsmoment:

Bultar för sadelhållare:

7 N·m (0.7 kgf·m, 5.2 lb·ft)

Periodiskt underhåll och justering

MAUM3671

Byte av säkringar

Huvudsäkring och säkringsboxarna är placerade under sadeln.

För att komma åt säkringar

1. Ta bort sadeln. (Se sidan 3-17.)
2. Ta bort sadelhållaren genom att ta bort bultarna.

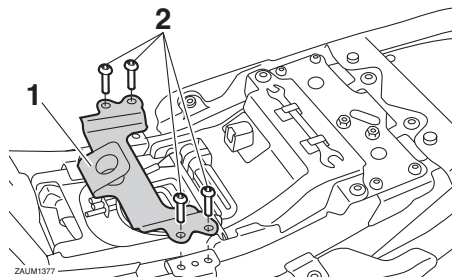

1. Sadelhållare
2. Bult

3. Ta bort diagnoskontakten genom att dra den uppåt.
4. Ta bort batteriskyddet genom att lossa bultarna.

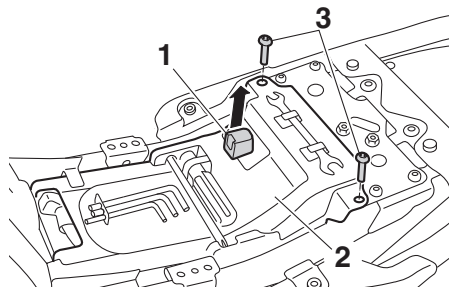

1. Diagnoskontakt
2. Batteriskydd
3. Bult

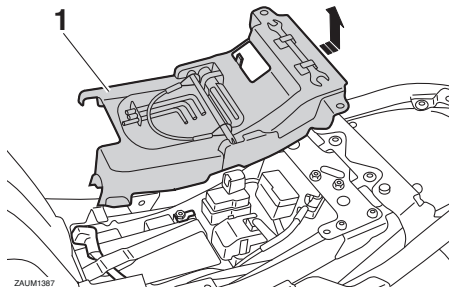

1. Batteriskydd

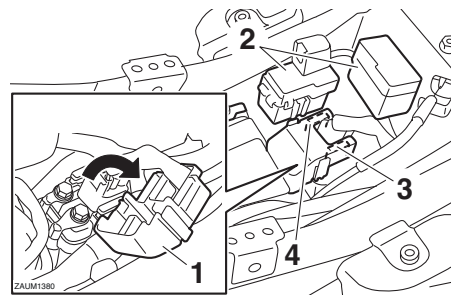

1. Startreläets skydd
2. Säkringsbox
3. Reserv för huvudsäkring
4. Huvudsäkring

TIPS

Ta bort startreläets skydd så som visas för att komma åt huvudsäkringen.

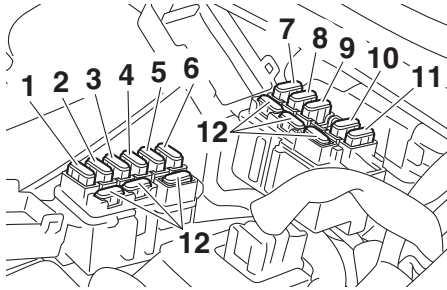

1. Säkring för tändning
2. Säkring för signalsystem
3. Säkring för strålkastare
4. Backupsäkring 2 (för ECU)
5. Backupsäkring (säkring för klocka och startspärrsystem)
6. Motorsäkring för kylfläkt
7. ABS-solenoidsäkring
8. Säkring för ABS-motor
9. Säkring för parkeringsljus
10. Hjälpssäkring
11. Säkring för ABS styrenhet
12. Reservsäkring

Om en säkring är sönder, byt ut den enligt följande.

1. Vrid tändningsnyckeln till läge "OFF" och stäng av den elkrets i vilken säkringen har gått sönder.
2. Ta bort den trasiga säkringen och sätt i en ny säkring med rätt amperetal.
WARNING! Sätt inte i en säkring

med högre amperetal än det som rekommenderas för att undvika att elsystemet tar skada eller att brand uppstår. [MWA15132]

Säkringar:

- Huvudsäkring:
30.0 A
- Hjälpssäkring:
2.0 A
- Säkring för strålkastare:
15.0 A
- Säkring för signalsystem:
10.0 A
- Säkring för tändning:
10.0 A
- Säkring för parkeringsljus:
7.5 A
- Motorsäkring för kylfläkt:
10.0 A
- Säkring för ABS-motor:
30.0 A
- ABS-solenoidsäkring:
20.0 A
- Säkring för ABS styrenhet:
7.5 A
- Backupsäkring:
7.5 A
- Backupsäkring 2:
10.0 A

3. Vrid tändningsnyckeln till läge "ON" och sätt på den elkrets i vilken säkringen har gått sönder för att kontrollera att elkretsen nu fungerar.
4. Om säkringen omedelbart går sönder igen, låt en Yamaha-återförsäljare kontrollera elsystemet.
5. När du har bytt säkringen sätter du tillbaka batteriskyddet och skruvar fast bultarna.
6. Sätt diagnoskontakten på plats genom att dra den nedåt.
7. Montera sadelhållaren genom att skruva i bultarna och dra åt dem enligt angivet åtdragningsmoment.

Åtdragningsmoment:

Bultar för sadelhållare:
7 N·m (0.7 kgf·m, 5.2 lb·ft)

Periodiskt underhåll och justering

Byte av strålkastarlampa

MAU34386

Denna modell är utrustad med en strålkastare med halogenlampa. Om strålkastarlampen går sönder, byt ut den enligt följande.

MCA10651

VIKTIGT

Var försiktig så att du inte skadar följande delar:

- **Strålkastarlampa**

Ta inte på glaset med fingrarna och se till att du inte får olja på glaset eftersom det kan påverka ljuset i lampen och lampans livslängd reduceras avsevärt. Torka av glaset på glödlampen mycket noga med en trasa fuktad i alkohol eller thinner.

- **Strålkastarglas**

Sätt inte på någon form av självhäftande film eller klisterlapp på strålkastarglaset.

Sätt inte i någon glödlampa med högre effekt än den som rekommenderas.

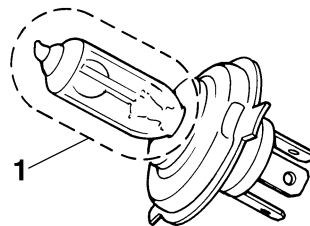

1. Ta inte på glödlampsglaset med fingrarna.

1. Ta bort strålkastarinsatsen genom att skruva loss bultarna på båda sidor.

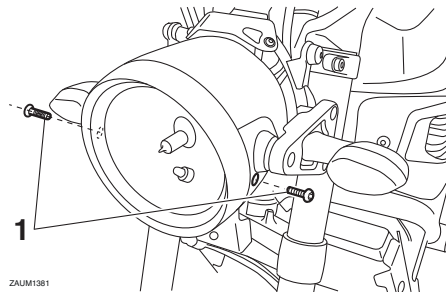

ZALUM1361

1. Bult

2. Koppla loss strålkastarlampans kontakt och ta sedan bort skyddet över strålkastarlampen.

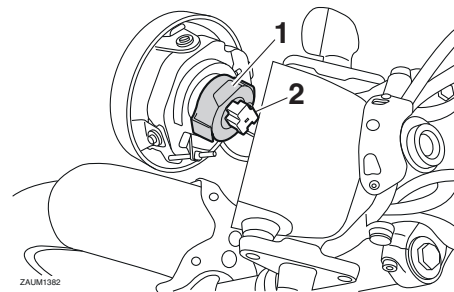

ZALUM1362

1. Skydd över strålkastarlampa
2. Strålkastarkontakt

3. Haka av strålkastarlampans hållare och ta bort den trasiga lampan.

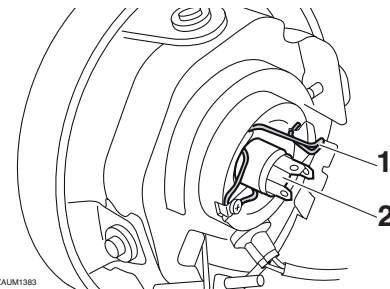

ZALUM1363

1. Strålkastarlampans hållare
2. Strålkastarlampa

4. Sätt i en ny glödlampa och sätt fast den med lamphållaren.

5. Sätt på skyddet över strålkastarlampan och koppla in strålkastarlampans kontakt.
6. Montera strålkastarinsatsen genom att skruva fast bultarna.
7. Låt en Yamaha-återförsäljare ställa in ljuset vid behov.

Byte av parkeringsljuslampa

MAU45226

Om parkeringsljuslampan går sönder, byt ut den enligt följande.

1. Ta bort strålkastaren. (Se sidan 6-31.)
2. Ta bort parkeringsljusets lampsockel (tillsammans med lampan) genom att dra ut den.

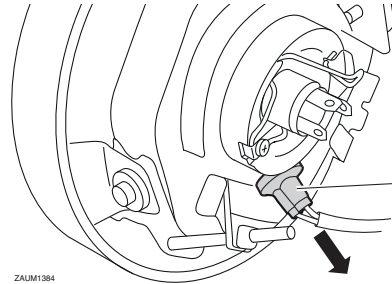

ZALM1384

1. Sockel för parkeringsljusets lampa

3. Ta bort den trasiga lampan genom att dra ut den.

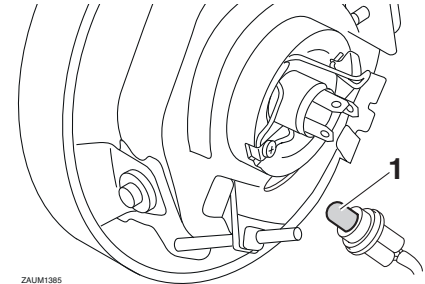

ZAUM1385

1. Parkeringsljusets lampa

4. Sätt i en ny lampa i sockeln.
5. Sätt tillbaks sockeln (tillsammans med lampan) genom att trycka in den.
6. Montera av strålkastaren.

Periodiskt underhåll och justering

Bakljus/bromsljus

MAU24182

Denna modell är utrustad med ett bakljus/bromsljus av LED-typ.

Om ett bakljus/bromsljus inte fungerar ska du låta en Yamaha-återförsäljare kontrollera det.

Byte av blinkerslampa

MAU24205

1. Ta bort lampglaset över blinkerslampan genom att lossa skruven.

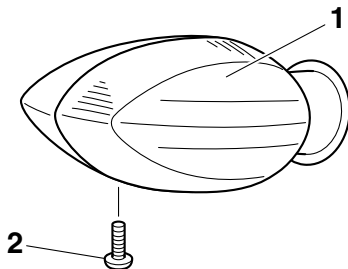

1. Blinkersglas
2. Skruv

2. Ta bort den trasiga lampan genom att trycka in den och vrida den moturs.

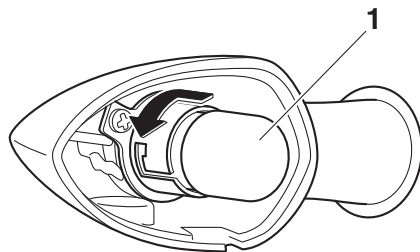

1. Blinkerslampan

3. Sätt i en ny lampa i sockeln, tryck in den och vrid den medurs tills det tar stopp.
4. Sätt tillbaka lampglaset och skruva fast skruven. **VIKTIGT: Dra inte åt skruven för hårt eftersom lampglaset kan gå sönder.** [MCA11192]

Nummerskyltsbelysning

MAU24331

Om nummerskyltsbelysningen inte tänds, be en Yamaha-återförsäljare kontrollera el-kretsen eller byta lampan.

Ställa motorcykeln

MAU67131

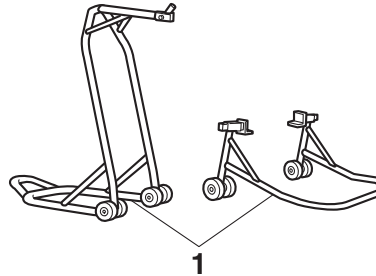

1. Depåstöd (exempel)

Eftersom denna modell inte har något mittstöd bör du använda depåstöd när du tar bort ett fram- eller bakhjul eller behöver göra något annat arbete på motorcykeln som kräver att den står upprätt.

Kontrollera att motorcykeln står stabilt och i rätt läge innan du börjar arbeta med den.

Felsökning

MAU25872

Trots att alla Yamaha motorcyklar undersöks noga innan de lämnar fabriken, kan du råka ut för felaktigheter under körning. Om det uppstår problem med exempelvis bränslet, kompressionen eller tändsystemet, kan du få startsvårigheter och effektförluster.

Följande felsökningstabell ger dig möjlighet att snabbt och enkelt kontrollera dessa vitala system själv. Om motorcykeln däremot har behov av en reparation, bör du lämna motorcykeln till en Yamaha-återförsäljare, vars skickliga tekniker har nödvändiga verktyg, erfarenhet och kunskap att reparera din motorcykel på ett riktigt sätt.

Använd endast original Yamaha reservdelar. Piratdelar kan se likadana ut som delar från Yamaha, men de är ofta sämre och har en kortare livslängd vilket kan leda till dyra reparationskostnader.

MWA15142

VARNING

Rök inte och kontrollera att det inte finns öppna lågor eller gnistor, inklusive styrlågor på t.ex. vattenvärmare eller ugnar, i närheten när du kontrollerar bränslesystemet. Bensin och bensinångor kan

Periodiskt underhåll och justering

antändas eller explodera vilket kan orsaka allvarliga person- eller egendoms-skador.

Felsökningsschema

Startproblem eller dålig motorprestanda

1. Bränsle

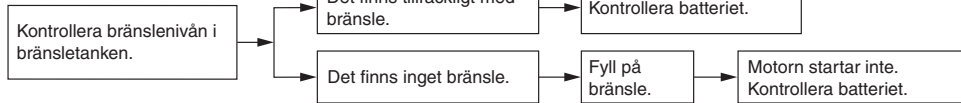

2. Batteri

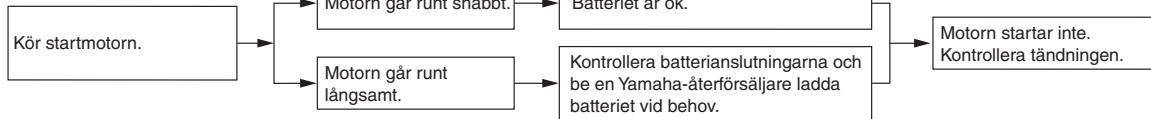

3. Tändning

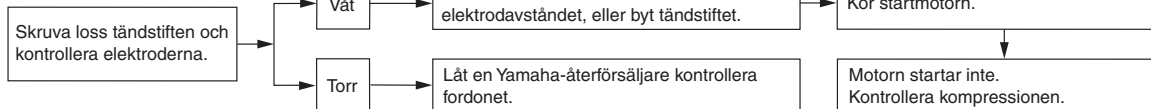

4. Kompression

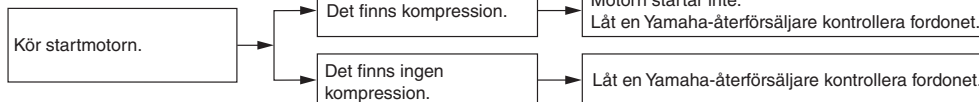

Periodiskt underhåll och justering

Motorn överhettas

MWA10401

⚠ VARNING

- Lyft aldrig kylvätskelocket när motor och kylare är varma. Skållhet trycksatt vätska och ånga kan spruta ut och medföra risk för allvarliga skador. Vänta tills motorn har kallnat.
- När du har tagit bort fästbulten för kylvätskelocket bör du placera en tjock trasa, t.ex. en handduk, över kylvätskelocket och sedan långsamt vrida locket moturs för att släppa ut eventuellt övertryck. När det pysande ljudet har slutat kan du trycka ner locket och vrida det moturs och sedan lyfta av locket.

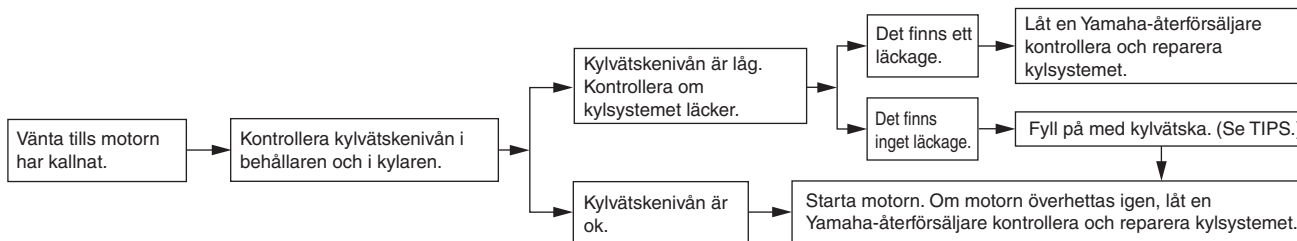

TIPS

Om du inte har tillgång till kylvätska kan du använda vanligt vattenledningsvatten under förutsättning att du byter ut det mot rekommenderad kylvätska vid första bästa tillfälle.

Försiktighet med matta färger

MAU37834

MCA15193

VIKTIGT

Vissa modeller har delar med matta ytor. Kontakta en Yamaha-återförsäljare för råd om vilka produkter som du ska använda vid rengöring av fordonet. Om du använder borste, starka kemiska produkter eller rengöringsmedel när du rengör dessa delar kommer ytan att repas eller skadas. Du bör heller inte vaxa några matta ytor.

Skötsel

MAU26015

Motorcykelns öppna konstruktion gör dess teknologi mer attraktiv, men det gör även den känslig. Trots att högkvalitativt material har används kan rost och korrosion utvecklas. Ett rostigt avgasrör syns ofta inte på en bil men på en motorcykel försämrar det motorcykelns helhetsintryck. Det är inte bara med tanke på garantin som du ofta behöver göra en ordentlig skötsel utan det kommer även att bidra till att motorcykelns ser snygg ut och dess livslängd förlängs samt dess prestanda optimeras.

Före rengöring

1. Täck över avgasrörets öppning med en plastpåse när motorn har kallnat.
2. Kontrollera att alla lock och skydd såväl som alla elektriska kopplingar, inklusive tändstiftshattar, sitter på ordentligt.
3. Ta bort kraftiga avlagringar av smuts, som olja som bränt fast på vevhuset, med ett avfettningsmedel och en borste. Använd aldrig avfettningsmedel på tätningar, packningar, kuggkrans, kedja och hjulaxlar. Skölj alltid av smutsen och avfettningsmedlet med vatten.

Rengöring

MCA10773

VIKTIGT

- Undvik att använda starka fälgreningsmedel, speciellt på ekerhjul. Om sådana produkter används på ställen där det är svårt att få bort smuts, låt inte medlet sitta på under längre tid än som är angivet på produkten. Skölj även av ytan omedelbart efter rengöring och torka av den. Spruta därefter på korrosions-skyddssprej.
- Felaktig rengöring kan skada plastdelar (som kåporna, paneler, rutor, strålkastarlinser, mätarelinser, etc.) samt ljuddämpare. Använd bara en mjuk, ren trasa eller svamp fuktad med vatten för att rengöra plastdetaljer. Ett mildt rengöringsmedel som späts ut med vatten kan användas om det är svårt att få delarna rena med bara vatten. Kom ihåg att skölja bort eventuella rester av rengöringsmedlet med rikligt med vatten eftersom det kan skada plastdelarna.
- Använd inte starka kemiska produkter på plastdetaljer. Försäkra dig om att den trasa eller svamp som du använder inte har varit i

Skötsel och förvaring av motorcykeln

kontakt med starka eller slipande produkter, lösningsmedel eller thinner, bränsle, rostborttagningsmedel, bromsvätska, frostskyddsmedel eller elektrolyt.

- Använd inte högtrycksvätt eller ångtvätt eftersom det kan tränga in vatten i följande områden: tätningar (på hjul- och svingarmslagringar, gaffel och bromsar), elektriska komponenter (kontakter, instrument, omkopplare och lampor), ventilationsslangar och ventilationsöppningar.
- För motorcyklar som är utrustade med vindruta: Använd inte starka rengöringsmedel eller hårda svampar som kan göra ytan matt eller repa. Vissa rengöringsmedel för plast kan repa vindrutan. Testa produkten på en liten dold yta på vindrutan för att kontrollera så att den inte efterlämnar några märken. Om vindrutan är repad kan du polera den med ett plastpoleringsmedel av god kvalitet efter tvättning.

Efter normal användning

Ta bort smuts med varmt vatten, ett mildt rengöringsmedel och en mjuk, ren svamp och skölj ordentligt med rent vatten. An-

vänd en tandborste eller flaskborste för svåråtkomliga områden. Smuts som sitter hårt fast och insekter lossnar lättare om ytan täcks med en fuktig trasa under några minuter före rengöring.

Om du har kört i regnväder, nära havet eller på saltade vägar

Eftersom havssalt eller vägar som saltats under vintertid är extremt korrosivt tillsammans med vatten, gör så här varje gång som du har kört i regn, nära havet eller på saltade vägar.

TIPS

Salt som sprids på vägarna under vintern kan finnas kvar på våren.

1. Rengör motorcykeln med kallt vatten och ett mildt rengöringsmedel när motorcykeln har svalnat. **VIKTIGT: Använd inte varmt vatten eftersom det ökar den korrosiva effekten i saltet.**
2. Spruta på korrosionsskydd på all metall, inklusive krom-nickelpläterade ytor för att förhindra korrosion.

Efter rengöring

1. Torka av motorcykeln med ett sämskinn eller en absorberande trasa.

2. Torka omedelbart av kedjan och smörj in den så att den inte rostar.
3. Använd ett krompolish för att putsa krom, aluminium och rostfria delar, inklusive avgassystemet. (Även den termiska missfärgningen på rostfria avgassystem kan tas bort genom polering.)
4. För att motverka korrosion bör du använda korrosionsskyddssprej på alla metaller, inklusive kromade och nickelpläterade ytor.
5. Använd sprejolja som ett universellt rengöringsmedel för att ta bort kvarsittande smuts.
6. Bättringsmålå små lackskador som orsakats av stenskott etc.
7. Vaxa alla målade ytor.
8. Låt motorcykeln torka helt innan du ställer undan den eller täcker över den.

MWA11132

VARNING

Föroreningar på bromsar eller däck kan göra att du förlorar kontrollen över fordonet.

- Försäkra dig om att det inte finns någon olja eller vax på bromsar eller däck.

- Vid behov kan du rengöra bromsskivor och bromsbelägg med ett rengöringsmedel för bromsar eller med aceton, däcken tvättas med varmt vatten och ett mildt rengöringsmedel. Innan du kör med högre hastigheter bör du testa motorcykelns bromsar och väghållning.

MCA10801

VIKTIGT

- Använd en liten mängd sprejolja och vax och torka av eventuellt överflöd.
- Använd aldrig olja eller vax på gummidetaljer eller plastdetaljer utan använd lämplig produkt för att sköta dessa.
- Undvik slipande polermedel eftersom lacken kommer att slipas bort.

TIPS

- Kontakta en Yamaha-återförsäljare för information om vilka produkter som bör användas.
- Strålkastarglasat kan bli immigt av tvätt, regn eller fuktig väderlek. Fukten på glasat försvinner om strålkastaren slås på en kort stund.

Förvaring

MAU26183

Kortvarig

Förvara alltid motorcykeln på ett svalt, torrt ställe och den skyddas vid behov från damm med ett poröst överdrag. Kontrollera att motorn och avgassystemet har svalnat innan du täcker över motorcykeln.

MCA10811

VIKTIGT

- Förvaring av motorcykeln i ett dåligt ventilerat rum eller om den täcks med ett överdrag medan den fortfarande är fuktig, kan ge upphov till att vatten och fukt tränger in och ger upphov till rost.
- För att förhindra korrosion bör de inte förvaras i fuktiga källare, stall (luften innehåller ammoniak) och områden där starka kemikalier förvaras.

Långvarig

Innan du ställer undan motorcykeln under flera månader:

1. Följ anvisningarna i avsnittet "Skötsel" i detta kapitel.

2. Fyll bensintanken och tillsätt en bränslestabilisator (om det finns tillgängligt) för att hindra att tanken rostar eller att bränslekväliteten försämras.
3. Gör på följande sätt för att skydda cylindrar, kolvringar, etc, från korrosion.
 - a. Ta bort tändstiftshattarna och skruva loss tändstiften.
 - b. Häll i en tesked motorolja i varje tändstiftshåll.
 - c. Sätt på tändstiftshattarna på tändstiften och placera tändstiften på topplocket så att de är jordade. (Detta begränsar gnistorna under nästa steg.)
 - d. Dra runt motorn flera varv med hjälp av startmotorn. (Detta gör att oljan i cylindern sprids ut på cylinderväggarna.) **VARNING! Undvik skada från gnistbildning genom att kontrollera att tändstiftet är ordentligt jordat när motorn dras runt.** [MWA10952]
 - e. Ta bort tändstiftshattarna från tändstiften och skruva fast tändstiften. Sätt tillbaka tändstiftshattarna på tändstiften.
4. Smörj alla reglageleder, -lagringar och -kabler samt alla leder och lagringar på pedaler och stöd.

Skötsel och förvaring av motorcykeln

5. Kontrollera vid behov lufttrycket i däckerna och lyft sedan upp motorcykeln så att båda hjulen är fria från underlaget. Som alternativ kan du vrida på hjulen lite varje månad så att inte däckerna deformeras på något ställe.
6. Täck över avgasrören med en plastpåse så att det inte tränger in någon fukt.
7. Ta bort batteriet och ladda det. Lagra det på ett svalt och torrt ställe och ladda det varje månad. Förvara inte batteriet på ett för varmt eller för kallt ställe [mindre än 0 °C (30 °F) eller mer än 30 °C (90 °F)]. För mer information om hur du förvarar batteriet, se sidan 6-27.

7

TIPS

Om något behöver repareras på motorcykeln bör du göra det innan du ställer undan den.

Mått:

Totallängd:
2075 mm (81.7 in)
Totalbredd:
820 mm (32.3 in)
Totalhöjd:
1130 mm (44.5 in)
Sitthöjd:
835 mm (32.9 in)
Hjulbas:
1405 mm (55.3 in)
Markfrigång:
140 mm (5.51 in)
Vändradie:
2.7 m (8.86 ft)

Vikt:

Tjänstevikt:
186 kg (410 lb)

Motor:

Förbränningscykel:
4-takts
Kylsystem:
Vätskekyld
Ventilmekanism:
DOHC
Cylinderarrangemang:
Inline
Antal cylindrar:
2-cylindrar
Slagvolym:
689 cm³
Borrning × slaglängd:
80.0 × 68.6 mm (3.15 × 2.70 in)

Kompressionsförhållande:

11.5 : 1

Startsystem:

Elstart

Smörjsystem:

Våtsump

Motorolja:

Rekommenderat märke:

YAMALUBE

SAE-viskositet:

10W-40

Rekommenderad motorolja:

API service SG typ eller högre, JASO
standard MA

Oljemängd i motor:

Oljebyte:

2.30 L (2.43 US qt, 2.02 Imp.qt)

Med byte av oljefilter:

2.60 L (2.75 US qt, 2.29 Imp.qt)

Kylvätskemängd:

Kylvätskebehållare (upp till

max-markeringen):

0.25 L (0.26 US qt, 0.22 Imp.qt)

Kylare (inklusive alla slangar):

1.60 L (1.69 US qt, 1.41 Imp.qt)

Bränsle:

Rekommenderat bränsle:

Blyfri bensin, premium (gasohol [E10] kan
användas)

Tankvolym:

14 L (3.7 US gal, 3.1 Imp.gal)

Reservtank, mängd:

2.7 L (0.71 US gal, 0.59 Imp.gal)

Tändstift:

Tillverkare/modell:

NGK/LMAR8A-9

Rekommenderat elektrodavstånd:

0.8–0.9 mm (0.031–0.035 in)

Koppling:

Kopplingstyp:

Våt, flerskivig

Kraftöverföring:

Växellådstyp:

Konstant ingrepp, 6 växlar

Utväxlingsförhållande:

1:a:

2.846 (37/13)

2:a:

2.125 (34/16)

3:e:

1.632 (31/19)

4:e:

1.300 (26/20)

5:e:

1.091 (24/22)

6:e:

0.964 (27/28)

Ram:

Ramtyp:

Diamant

Castervinkel:

25.0 grader

Försprång:

90 mm (3.5 in)

Framdäck:

Typ:

Slanglöst

Specifikationer

Storlek:

120/70 R 17M/C(58V)

Tillverkare/modell:

PIRELLI/PHANTOM SPORTSCOMP

Bakdäck:

Typ:

Slanglöst

Storlek:

180/55 R 17M/C(73V)

Tillverkare/modell:

PIRELLI/PHANTOM SPORTSCOMP

Lastning:

Maxlast:

172 kg (379 lb)

(Total vikt på förare, passagerare, bagage och tillbehör)

Däckens lufttryck (uppmätt när däcken är kalla):

1 person:

Fram:

225 kPa (2.25 kgf/cm², 33 psi)

Bak:

250 kPa (2.50 kgf/cm², 36 psi)

2 personer:

Fram:

225 kPa (2.25 kgf/cm², 33 psi)

Bak:

250 kPa (2.50 kgf/cm², 36 psi)

Frambroms:

Typ:

Hydrauliska dubbla skivbromsar

Specificerad bromsvätska:

DOT 4

Bakbroms:

Typ:

Hydraulisk enkel skivbroms

Specificerad bromsvätska:

DOT 4

Batteri:

Modell:

YTZ10S

Spänning, kapacitet:

12 V, 8.6 Ah (10 HR)

Strålkastarlampa:

Lamptyp:

Halogenlampa

Lampornas wattförbrukning:

Strålkastarlampa:

H4, 60.0 W/55.0 W

Bak/bromsljus:

LED

Blinkerslampor, fram:

10.0 W

Blinkerslampor, bak:

10.0 W

Parkeringsljus:

5.0 W

Nummerskyltsbelysning:

5.0 W

Säkring(-ar):

Huvudsäkring:

30.0 A

Hjälpssäkring:

2.0 A

Säkring för strålkastare:

15.0 A

Säkring för signalsystem:

10.0 A

Säkring för tändning:

10.0 A

Säkring för parkeringsljus:

7.5 A

Motorsäkring för kylfläkt:

10.0 A

Säkring för ABS styrenhet:

7.5 A

Säkring för ABS-motor:

30.0 A

ABS-solenoidsäkring:

20.0 A

Backupsäkring:

7.5 A

Backupsäkring 2:

10.0 A

MAU53562

Identifikationsnummer

Skriv ner fordonets identifikationsnummer, motorns serienummer samt typskyltsinformationen på raderna här nedan. Dessa identifikationsnummer behövs när du registrerar fordonet för körning i trafiken samt när du ska beställa reservdelar från en Yamaha-återförsäljare.

FORDONETS
IDENTIFIKATIONSNUMMER:

MOTORNES SERIENUMMER:

INFORMATION PÅ TYPSKYLTT:

MAU26401

Fordonets identifikationsnummer

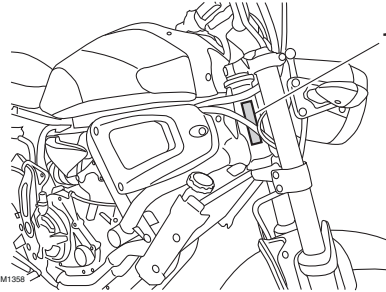

1. Fordonets identifikationsnummer

Fordonets identifikationsnummer är stämplat på styrhuvudröret. Skriv ner detta nummer i utrymmet för det.

TIPS

Fordonets identifikationsnummer används för att identifiera din motorcykel och kan behöva användas när du registrerar motorcykeln i det statliga fordonsregistret.

MAU26442

Motorns serienummer

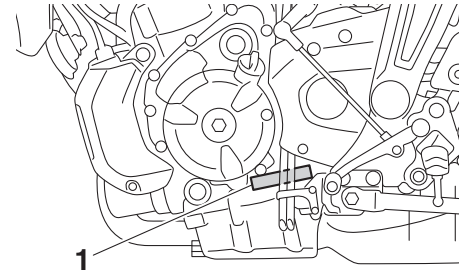

1. Motorns serienummer

Motorns serienummer sitter stämplat på vevhuset.

MAU26542

Typskylt

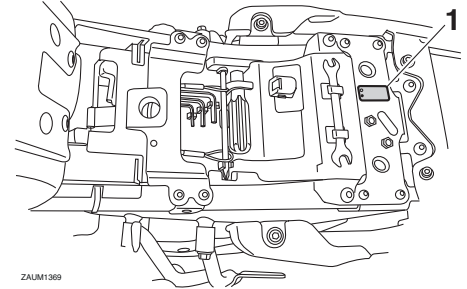

1. Typskylt

Konsumentinformation

Typskylten är monterad på ramen under sadeln. (Se sidan 3-17.) Skriv ner informationen på denna skylt i utrymmet för det. Du behöver denna information när du beställer reservdelar från en Yamaha-återförsäljare.

Diagnoskontakt

MAU69910

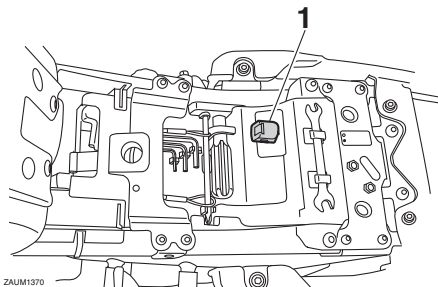

ZAU011370

1. Diagnoskontakt

Se bild för placering av diagnoskontakten.

MAU85300

Registrera fordonsdata

ECU-enheten på den här modellen lagrar vissa data om fordonet för att underlätta diagnoser av fel samt för forskning, statistisk analys och utveckling.

Sensorerna och de data som registreras varierar beroende på modell, men de huvudsakliga uppgifter som samlas in är:

- Data om fordonsstatus och motorns prestanda
- Data om bränsleinsprutning och avgaser

Dessa data överförs bara när ett särskilt diagnostikverktyg från Yamaha ansluts till fordonet, till exempel vid underhållskontroller eller när serviceåtgärder utförs.

Fordonsdata som överförs hanteras i enlighet med följande sekretesspolicy.

Sekretesspolicy

<https://www.yamaha-motor.eu/se/privacy/sekretesspolicy.aspx>

Yamaha lämnar inte ut data till en tredje part utom i följande fall: Dessutom kan Yamaha lämna ut fordonsdata till en entreprenör för att utföra tjänster i samband med hanteringen av fordonsdata. I sådana fall kräver Yamaha att entreprenören tar hand om de fordonsdata som vi lämnar ut på rätt sätt och Yamaha hanterar dessa data.

- När fordonets ägare medger det
- När det krävs enligt lag
- Om Yamaha behöver använda dessa data vid juridiska processer
- När data inte gäller ett specifikt fordon eller en ägare

A		Förvaring 7-3	Luftfilter och luftfiltrets slang, byte och rengöring 6-14
ABS..... 3-13		Framgaffel, kontroll av 6-26	M
ABS-varningslampa..... 3-4	G		Motorcykelns identifikationsnummer..... 9-1
Avbländningskontakt..... 3-11	Gashandtagets spel, kontroll 6-14		Motorns serienummer..... 9-1
Avstängningssystem för tändkrets..... 3-21	Gashandtag och kabel, kontroll av och smörjning 6-23		Motorns start/stoppknapp..... 3-12
B	H		Motorolja och oljefilterinsats..... 6-10
Bakfjädring, smörjning..... 6-25	Hjälmhållarkabel..... 3-18		Multi-funktionsmätare..... 3-5
Bakljus/bromsljus 6-33	Hjul 6-18		N
Batteri 6-27	Hjullager, kontroll av 6-27		Nummerskyltsbelysning 6-34
Blinkerslampa, byte 6-33	Huvudströmbrytare/styrlås 3-2		P
Blinkersomkopplare..... 3-11	I		Parkering..... 5-4
Bränsle..... 3-15	Identifikationsnummer..... 9-1		Parkeringsljuslampa, byte 6-32
Bränsleförbrukning, tips för att sänka 5-3	Indikatorlampor och varningslampor 3-3		S
Bränsletankens ventilations slang och överfyllningsslang..... 3-16	Indikeringslampa för helljus 3-3		Sadel..... 3-17
Bromshandtag 3-13	Indikeringslampa för neutralläge 3-3		Säkerhetsinformation..... 1-1
Bromshandtagets spel, kontroll 6-19	Indikeringslampa för startspärrsystem 3-5		Säkringar, byte..... 6-29
Bromsljuskontakter..... 6-19	Indikeringslampor för blinkers..... 3-3		Sidostöd 3-20
Broms- och kopplingshandtag, kontroll av och smörjning 6-24	Inkörning av motorn 5-4		Sidostöd, kontroll av och smörjning 6-25
Bromspedal 3-13	K		Signalknapp..... 3-11
Bromspedal och växelpedal, kontroll av och smörjning 6-24	Kablar, kontroll av och smörjning 6-23		Skötsel 7-1
Bromsvätska, byte 6-21	Kanister 6-10		Skötsel och smörjning, regelbunden 6-5
Bromsvätskenivå, kontroll av 6-20	Katalysator 3-17		Specifikationer 8-1
D	Kedja, rengöring och smörjning 6-23		Ställa motorcykeln 6-34
Däck 6-15	Kedjespänning 6-21		Start av motorn 5-1
Dataregistrering, fordon 9-2	Kontroll av bromsbelägg, fram och bak 6-19		Startspärrsystem 3-1
Delarnas placering..... 2-1	Kopplingshandtag 3-12		Stötdämpare, justering 3-19
Diagnoskontakt 9-2	Kopplingshandtagets spel, justering.... 6-18		Strålkastarlampa, byte 6-31
F	Kylvätska 6-13		Strömkontakt 3-20
Felsökning 6-34	L		Styrmaturer..... 3-11
Felsökningsschema..... 6-36	Ljusblinkknapp 3-11		Styrning, kontroll av 6-26
Försiktighet med matta färger 7-1			Svingarmens ledpunkter, smörjning 6-25
			T
			Tändstift, kontroll av 6-9

Register

Tanklock	3-14
Typskylt.....	9-1

U

Underhåll, emissionssystem	6-3
----------------------------------	-----

V

Varningsblinkersomkopplare	3-12
Varningslampa för kylvätsketemperatur	3-4
Varningslampa för motorproblem	3-4
Varningslampa för oljetryck	3-3
Växelpedal	3-12
Växling	5-2
Ventilspel	6-15
Verktygssats	6-2



MBK Industrie

Z.I. de Rouvroy 02100 Saint Quentin

SAS au capital de 14 000 000 €

R.C St-Quentin B 329 035 422

PRINTED IN THE NETHERLANDS

2018.05