



ÄGARENS HANDBOK

TRICITY 125

MOTORCYKEL

 Läs den här handboken noga innan fordonet används.

MWS125-C
MWS125-A

BR7-F819D-M0



Läs den här handboken noga innan fordonet används. Handboken ska medfölja fordonet om det säljs.

Välkommen till Yamaha och dess motorcykelvärld!

Som ägare av MWS125-C/MWS125-A, kan du dra fördelar av den stora erfarenhet som Yamaha besitter och den senaste teknologin vad gäller design och tillverkning av högkvalitativa produkter som har gett Yamaha sitt goda rykte om pålitlighet.

Ta dig tid att läsa igenom denna handbok noga så att du kan njuta av alla fördelarna som din MWS125-C/MWS125-A har. Handboken ger dig inte bara anvisningar om hur du hanterar, kontrollerar och sköter ditt fordon, den ger dig även information om hur du ska skydda dig själv och andra från problem och skador.

Dessutom får du många tips i handboken som gör att du kan hålla ditt fordon i bästa möjliga skick. Om du har ytterligare frågor ska du inte dra dig för att fråga din Yamaha-återförsäljare.

Yamaha teamet önskar dig många säkra och trevliga körningar. Kom bara ihåg att låta säkerheten gå först!

Yamaha har alltid som mål att förbättra produktdesign och kvalitet. Av denna anledning kan det, trots att denna handbok innehåller den senast tillgängliga produktinformationen, förekomma vissa skillnader mellan fordonet och handboken. Kontakta en Yamaha-återförsäljare om du har några frågor om handboken.





Läs den här handboken noga innan du börjar använda fordonet.

Viktig information om handboken

MAU63350

Speciellt viktig information i denna handbok särskiljs genom följande:

	Detta är en varningssymbol. Den används för att uppmärksamma dig på att det finns risk för personskador. Följ alla säkerhetsmeddelanden efter symbolen för att undvika personskador och dödsfall.
 VARNING	En VARNING innebär en farlig situation som, om den inte undviks, kan resultera i livshotande skador.
VIKTIGT	VIKTIGT anger att speciell försiktighet måste iaktas för att undvika att fordonet eller annan egendom skadas.
TIPS	Ett TIPS är viktig information för att underlätta vissa handhavanden.

* Produkt och specifikationer kan ändras utan föregående meddelande.

MAUU1750

**MWS125-C/MWS125-A
ÄGARENS HANDBOK
©2016 av Thai Yamaha Motor Co., Ltd.
1:a utgåvan, september 2016
Alla rättigheter förbehållna.
Omtryck eller obehörig användning
utan skriftligt tillstånd från
Thai Yamaha Motor Co., Ltd.
är uttryckligen förbjuden.
Tryckt i Nederländerna.**

Säkerhetsinformation	1-1	Tips för att sänka bränsleförbrukningen	5-4
Ytterligare information om säker körning	1-5	Inkörning av motorn.....	5-4
Beskrivning	2-1	Parkering.....	5-5
Sedd från vänster	2-1	Periodiskt underhåll och justering	6-1
Sedd från höger	2-2	Ägarens verktygssats	6-2
Reglage och instrument	2-3	Tabell över regelbunden skötsel för emissionssystemet.....	6-3
Instrument och kontrollfunktioner	3-1	Tabell över allmän skötsel och smörjning.....	6-4
Huvudströmbrytare/styrlås.....	3-1	Lossa och sätta fast panelen.....	6-7
Nyckelhållsskydd	3-2	Kontroll av tändstiftet.....	6-8
Indikeringslampor och varningslampor	3-3	Motorolja och oljesil.....	6-9
Multi-funktionsmätare	3-4	Olja i slutväxel	6-11
Styrramaturer	3-8	Kylvätska.....	6-12
Bromshandtag till frambroms.....	3-9	Lufffilter och V-remshusets lufffilter.....	6-13
Bromshandtag till bakbroms.....	3-10	Kontroll av gashandtagets spel ...	6-16
ABS (för ABS-modeller).....	3-10	Ventilspel	6-16
Tanklock.....	3-11	Däck.....	6-17
Bränsle	3-12	Gjutna fälgar	6-18
Bränsletanken överfyllningsslang	3-13	Kontroll av frambromshandtagets spel	6-19
Katalysator	3-14	Kontroll av bakbromshandtagets spel.....	6-19
Sadel	3-14	Kontroll av bromsbelägg fram och bak.....	6-20
Passagerarens fotstöd	3-15	Kontroll av bromsvätskenivån.....	6-21
Förvaringsfack.....	3-15	Byte av bromsvätska	6-22
Tillbehörslåda	3-16	Kontrollera V-remmen.....	6-22
Bagagekrok	3-17	Kontroll och smörjning av kablar.....	6-23
Sidostöd.....	3-18	Kontroll av och smörjning av gashandtag och kabel.....	6-23
Avstängningssystem för tändkrets.....	3-18	Smörjning av bromshandtag för frambroms och bakbroms.....	6-24
Likströmsuttag	3-20	Kontroll och smörjning av mittstöd och sidostöd	6-24
Strömcuttag	3-21	Kontroll av framgaffeln.....	6-25
För din egen säkerhet – kontroller före körning	4-1	Kontroll av styrningen	6-25
Hantering och viktiga punkter vid körning	5-1	Kontroll av hjullager	6-26
Start av motorn	5-1	Kontroll av styrstag	6-26
Ivägkörning.....	5-2	Kontroll av lutningssystem.....	6-27
Acceleration och retardation.....	5-3	Batteri	6-27
Inbromsning	5-3		

Innehåll

Byte av säkringar	6-29
Strålkastarlampa.....	6-30
Parkeringsljus	6-31
Bromsljus/bakljus	6-31
Blinkerslampa.....	6-32
Byte av nummerskyltsbelysning...	6-32
Felsökning	6-33
Felsökningsschema.....	6-34
Skötsel och förvaring av fordon	7-1
Försiktighet med matta färger	7-1
Skötsel.....	7-1
Förvaring	7-4
Specifikationer	8-1
Konsumentinformation.....	9-1
Identifikationsnummer	9-1
Diagnoskontakt	9-2
Registrering av fordonsdata	9-2
Register.....	10-1

Ta ansvar som ägare

I egenskap av fordonets ägare är du ansvarig för att fordonet körs säkert och på rätt sätt.

Det här är ett fordon med flera hjul och stöd för lutning.

Säker hantering och användning av fordonet beror på korrekt körteknik så väl som förarens kunskaper. Alla förare ska känna till följande innan de kör fordonet.

Han eller hon ska:

- Få ingående anvisningar om alla aspekter av hur man kör fordonet av en kunnig person.
- Läkta varningar och underhållskrav i den här ägarhandboken.
- Få behörig utbildning i säker och korrekt körteknik.
- Få professionell teknisk service enligt den här ägarhandboken och/eller när det mekaniska skicket kräver det.
- Kör aldrig ett fordon utan att ha fått träna eller fått instruktioner. Gå en kurs. Nybörjare ska utbildas av en certifierad instruktör. Kontakta en Yamaha-återförsäljare för att få information om de utbildningar som finns närmast dig.

Säker körning

Utför kontrollerna före körning varje gång fordonet används så att det är i säkert skick. Risken för en olycka eller egendoms-skador ökar om du inte inspekterar och underhåller fordonet på rätt sätt. En lista över kontroller före körning finns på sidan 4-1.

- Detta fordon är konstruerat för att bära föraren och en passagerare.
- Att bilister inte upptäcker och känner igen motorcyklar och skotrar i trafiken är den dominerande orsaken till olyckor mellan bilar och mindre fordon. Många olyckor orsakas av bilförare

som inte ser det mindre fordonet. Att göra sig själv synlig verkar vara ett mycket effektivt sätt att minska risken för denna typ av olyckor.

Alltså:

- Använd en ljus jacka.
- Var extra försiktig när du närmar dig och kör genom korsningar, eftersom korsningar är de vanligaste platserna för olyckor med mindre fordon.
- Kör där bilisterna kan se dig. Undvik att köra i bilisternas döda vinkel.
- Utför aldrig service på ett fordon utan tillräckliga kunskaper. Kontakta en Yamaha-återförsäljare för att ta reda på hur grundläggande underhåll av fordonet ska utföras. Vissa uppgifter får endast utföras av behörig personal.
- Många olyckor försakras av oerfarna förare. Det är faktisk så att många förare som är inblandade i olyckor inte har giltigt körkort.
 - Se till att du är kvalificerad och enbart lånar ut fordonet till andra kvalificerade förare.
 - Känn din kompetens och din begränsning. Om du håller dig inom dina begränsningar kan det hjälpa dig undvika olyckor.
 - Vi rekommenderar att du övar dig på att köra fordonet där det inte finns någon trafik tills du känner fordonet och alla dess reglage ordentligt.
- Många olyckor orsakas av att föraren gör fel. Ett vanligt fel som förare gör är stora svängar på grund av för hög hastighet eller felaktig kurvtagning (otillräcklig lutningsvinkel för hastigheten).
 - Följ alltid hastighetsbegränsningarna och kör aldrig fortare än vad väglaget och trafikförhållandena medger.

- Blinka alltid innan du svänger eller byter fil. Se till att bilisterna kan se dig.
- Förarens och passagerarens kroppsställningar är viktiga för korrekt körning.
- Föraren ska ha båda händerna på styret och båda fötterna på förarens fotstöd under körning för att kunna behålla kontrollen över fordonet.
- Passageraren ska alltid hålla i föraren, sitsremmen eller handtaget, i förekommande fall, med båda händerna och ha båda fötterna på passagerarens fotstöd. Kör aldrig med passagerare om inte han eller hon kan ha båda fötterna ordentligt på passagerarens fotstöd.
- Kör aldrig alkohol- eller narkotikapåverkad.
- Detta fordon är endast konstruerat för att köras på vägar. Den är inte lämplig för terrängkörning.
- Använd alltid skyddskläder som täcker benen, anklarna och fötterna. Motorn och avgassystemet är mycket heta under och efter användningen och kan orsaka brännskador.
- Passagerare ska också iaktta försiktighetsåtgärderna ovan.

Undvik kolmonoxidförgiftning

Alla avgaser innehåller kolmonoxid som är en livsfarlig gas. Om du andas in kolmonoxid kan det leda till huvudvärk, yrsel, dåsig-
het, illamående, förvirring och till slut död. Kolmonoxid är en färglös, luktlös och smaklös gas som kan vara närvarande trots att du inte kan se eller lukta avgaser. Livsfarliga nivåer av kolmonoxid kan snabbt byggas upp och du kan plötsligt bli oförmögen att vidta åtgärder för att rädda dig själv. Livsfarliga nivåer av kolmonoxid kan dröja sig kvar i flera timmar eller dagar på instängda eller dåligt ventilerade platser. Om du känner symptom på kolmonoxidförgiftning ska du omedelbart lämna platsen, gå ut i friska luften och SÖKA LÄKARHJÄLP.

- Kör inte motorn inomhus. Kolmonoxid kan snabbt nå livshotande nivåer även om du försöker ventilera ut avgaserna med fläktar, öppna fönster eller dörrar.
- Kör inte motorn på dåligt ventilerade eller delvis instängda platser som lädor, garage eller carports.
- Kör inte motorn utomhus där avgaser kan tränga in i en byggnad genom öppningar som t.ex. fönster och dörrar.

Skyddskläder

De flesta dödsolyckor med motorcyklar och skotrar beror på huvudskador. Att använda hjälm är den allra främsta faktorn för att förhindra eller minska huvudskador.

- Använd alltid en godkänd hjälm.
- Använd ansiktsskydd eller glasögon. Vind i oskyddade ögon kan bidra till försämrad syn som kan försena upp-täckten av faror.
- Att använda jacka, kraftiga skor, byxor, handskar etc. är effektivt för att förhindra eller minska skrubbsår och skärsår.
- Använd aldrig löst sittande kläder, eftersom de kan fastna i reglagespakar eller hjul och orsaka skador eller en olycka.

Lastning

Tillbehör och last kan ha en negativ påverkan på stabilitet och hantering av fordonet om viktfordelningen ändras. Undvik risken för olyckor genom att vara ytterst försiktig när du lastar fordonet eller använder tillbehör. Var extra försiktig när du kör ett fordon med last eller tillbehör. Nedan följer några

allmänna riktlinjer för hur du lastar fordonet tillsammans med information om tillbehören:

Den totala vikten av förare, passagerare, tillbehör och last får inte överstiga den maximala lastgränsen. **En olycka kan inträffa om du kör ett överlastat fordon.**

Maxlast:

167 kg (368 lb)

När du lastar inom denna gräns, tänk på följande:

- Lasten och tillbehörens vikt ska placeras så lågt och så nära fordonet som möjligt. Packa de tyngsta artiklarna ordentligt så nära fordonets mitt som möjligt och fördela vikten så jämnt som möjligt på båda sidorna om fordonet för att minska obalans och instabilitet.
- Vikt som rör sig kan orsaka plötslig obalans. Se till att tillbehör och last är ordentligt fastsatta på fordonet innan du kör. Kontrollera tillbehörfästen och lastremmar ofta.
 - Justera fjädringen efter lasten (endast modeller med justerbar fjädring) och kontrollera däckens skick och tryck.
 - Fäst aldrig stora eller tunga föremål på styret, framgaffeln eller framskärmen. Sådana föremål kan leda till instabilitet eller långsam styrning.
- **Fordonet är inte konstruerat att dra en släpvagn eller en sidovagn.**

Yamaha originaltillbehör

Att välja tillbehör till fordonet är ett viktigt val. Yamaha originaltillbehör, som bara kan köpas hos en Yamaha-återförsäljare, har utformats, testats och godkänts av Yamaha för användning på fordonet.

Många företag som inte har någon anknäring till Yamaha tillverkar delar och tillbehör eller erbjuder modifikationer för Yamaha-fordon. Yamaha har inte någon möjlighet att testa produkterna som sådana företag erbjuder. Därför kan Yamaha varken godkänna eller rekommendera tillbehör från andra tillverkare eller modifikationer som inte speciellt rekommenderas av Yamaha, även om de säljs och installeras av en Yamaha-återförsäljare.

Delar, tillbehör och ändringar från andra tillverkare

Trots att du kan hitta produkter vars utformning och kvalitet liknar Yamaha originaltillbehör, bör du vara medveten om att sådana tillbehör eller ändringar kan vara olämpliga eftersom de kan utgöra en säkerhetsrisk för dig själv och andra. Montering av tillbehör eller modifikationer som ändrar fordonets konstruktion eller köregenskaper kan öka risken att du själv eller andra skadas allvarligt eller dödas. Du ansvarar för skador som uppstår på grund av ändringar på fordonet.

Tänk på följande riktlinjer, så väl som de under "Lastning" när du monterar tillbehör.

- Montera aldrig tillbehör eller ha last som minskar fordonets prestanda. Kontrollera tillbehöret noggrant innan du använder det för att säkerställa att det inte på något sätt minskar markfrigången eller lutningen vid kurvtagning, begränsar fjädringens utslag, styruvlaget eller manövreringen av reglage, eller skymmer lampor och reflektorer.
- Tillbehör som sitter på styret eller på framgaffeln kan skapa instabilitet på grund av felaktig viktfordelning eller ändringar i aerodynamik. Om man sätter på tillbehör på styret eller framgaffeln, måste de vara så lätta och så få som möjligt.

- Skrymmande eller stora tillbehör kan påverka fordonets stabilitet allvarligt på grund av aerodynamisk påverkan. Vinden kan ha en tendens att lyfta fordonet, eller så kan fordonet bli instabilt vid sidvindar. Sådana tillbehör kan även orsaka instabilitet när man kör om eller blir omkörd av stora fordon.
 - Vissa tillbehör kan förskjuta föraren från dennas normala körställning. Denna felaktiga körställning begränsar förarens rörelsefrihet och kan minska styrförmågan. Därför rekommenderar vi inte sådana tillbehör.
 - Var försiktig när du monterar elektriska tillbehör. Om elektriska tillbehör överskrider kapaciteten i fordonets elektriska system kan elfel uppstå, vilket kan orsaka en farlig förlust av ljus eller motorkraft.
- (inte på gummimonterade styren, blinkers eller delar som kan gå sönder). Välj remmarnas placering noga så att de inte skaver mot lackade ytor under transporten.
- Fjädringen ska om möjligt komprimeras en aning av fästianordningarna så att fordonet inte studsar för mycket under transporten.

Däck och fälgar från andra tillverkare

Däcken och fälgarna som levereras med fordonet är konstruerade för att motsvara fordonets prestandaegenskaper och ge den bästa kombinationen av hantering, bromsförmåga och komfort. Andra däck, fälgar, storlekar och kombinationer kan vara olämpliga. Mer information om däckspecifikationer och byte av däck finns på sidan 6-17.

Transportera fordonet

Observera följande innan du transporterar fordonet på ett annat fordon.

- Ta bort alla lösa föremål från fordonet.
- Rikta framhjulen rakt fram på släpvagnen eller på flaket och förankra framhjulen i en balk så att de inte kan röra sig.
- Säkra fordonet med sling eller remmar som är fastsatta på massiva delar på fordonet, t.ex. ramen eller den tredelade klämman på den övre framgaffeln

MAU60590

Ytterligare information om säker körning

- Ge tydlig blinkerssignal vid svängning.
- Det kan vara mycket svårt att bromsa på vått väglag. Undvik att bromsa häftigt, eftersom fordonet då kan slira. Bromsa försiktigt när du stannar på vått väglag.
- Sakta ned när du närmar dig ett hörn eller en sväng. Accelerera långsamt efter en sväng.
- Var försiktig när du passerar parkerade bilar. En förare som inte ser dig kan öppna dörren i din färdväg.
- Järnvägs korsningar, spårvagnsspår, järnplattor vid vägarbeten och brunnslock kan bli extremt hala när de är våta. Sakta ned och kör över dem försiktigt. Håll fordonet upprätt, annars kan det halka undan under dig.
- Bromsbeläggen eller bromsklossarna kan bli våta när du tvättar fordonet. När du har tvättat fordonet ska du kontrollera bromsarna innan du kör.
- Bär alltid hjälm, handskar, långbyxor (som smiter åt runt manschetter och anklar så att de inte fladdrar), och en jacka i en klar färg.
- Kör inte med för mycket bagage på fordonet. Ett överlastat fordon är instabilt. Se till att förankra eventuellt bagage ordentligt på pakethållaren (om det finns någon). Löst fastsatt bagage kan påverka stabiliteten på fordonet och få dig att tappa kontrollen över det. (Se sidan 1-2.)

Beskrivning

MAU63371

Sedd från vänster

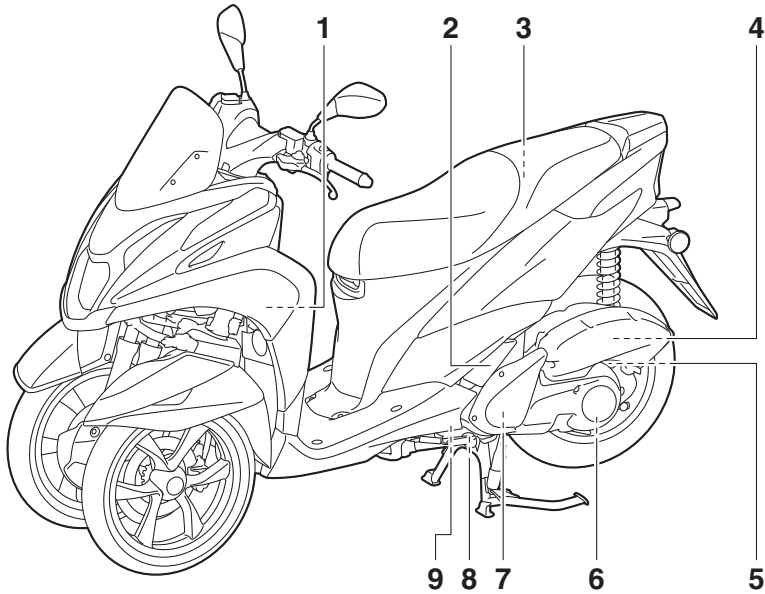

1. Bagagekrok (se sidan 3-17)
2. Passagerarens fotstöd (se sidan 3-15)
3. Förvaringsfack (se sidan 3-15)
4. Luftfilter (se sidan 6-13)
5. Påfyllningslock för slutväxelolja (se sidan 6-11)
6. Avtappningsplugg i slutväxeln (se sidan 6-11)
7. Luftfilter i V-remshuset (se sidan 6-13)
8. Oljeavtappningsplugg A (se sidan 6-9)
9. Oljeavtappningsplugg B (se sidan 6-9)

Sedd från höger

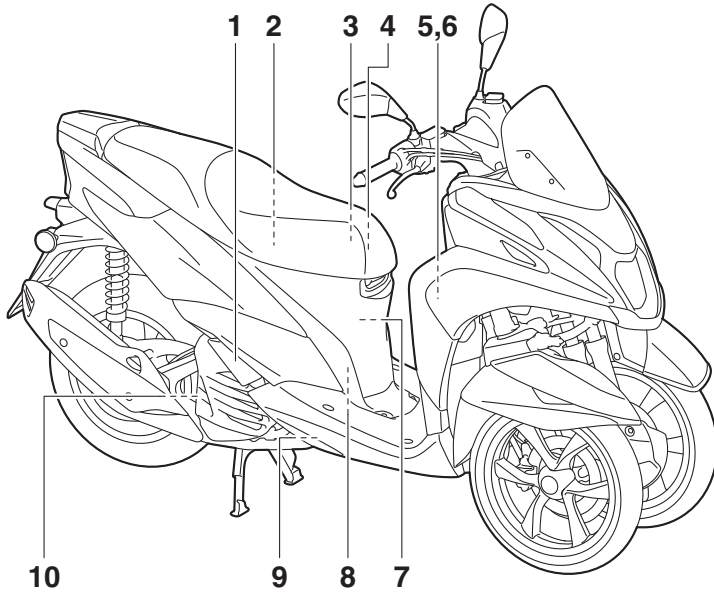

1. Passagerarens fotstöd (se sidan 3-15)
2. Tanklock (se sidan 3-11)
3. Ägarens verktygssats (se sidan 6-2)
4. Säkringsbox (se sidan 6-29)
5. Tillbehörslåda (se sidan 3-16)
6. Strömuttag (se sidan 3-20)
7. Batteri (se sidan 6-27)
8. Tändstift (se sidan 6-8)
9. Kylvätskebehållare (se sidan 6-12)
10. Påfyllningslock för motorolja (se sidan 6-9)

Beskrivning

MAU63401

Reglage och instrument

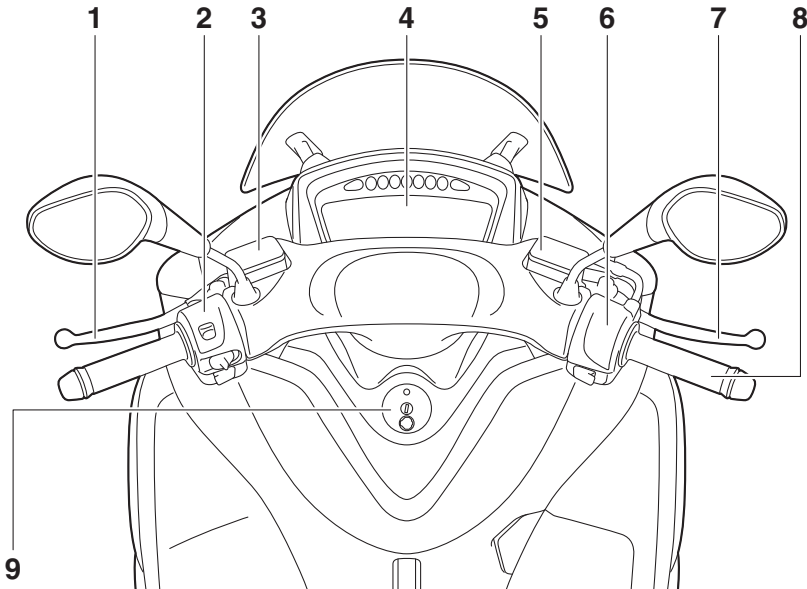

1. Bromshandtag till bakbroms (se sidan 3-10)
2. Styrarmaturer, vänster (se sidan 3-8)
3. Bromsvätskebehållare, bak (se sidan 6-21)
4. Multi-funktionsmätare (se sidan 3-4)
5. Bromsvätskebehållare, fram (se sidan 6-21)
6. Styrarmatur, höger (se sidan 3-8)
7. Bromshandtag till frambroms (se sidan 3-9)
8. Gashandtag (se sidan 6-16)
9. Huvudströmbrytare/styrlås (se sidan 3-1)

Huvudströmbrytare/styrlås

MAUN0264

MWA10062

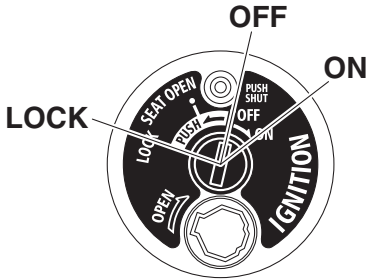

Reglaget för huvudströmbrytare/styrlås hanterar tändningen och belysningen och används även för att låsa styrningen. De olika lägena på huvudströmbrytaren beskrivs nedan.

TIPS

Huvudströmbrytaren/styrlåset är utrustat med ett nyckelhålsskydd. (Se sidan 3-2 för öppning och stängning av nyckelhålsskyddet.)

ON (PÅ)

MAU65610

Alla elkretsar matas med ström, instrumentbelysningen, bakljuset, nummerskyltsbelysningen och parkeringsljuset tänds och motorn kan startas. Det går inte att ta ur nyckeln.

TIPS

Strålkastarna tänds automatiskt när motorn startat och lyser till dess nyckeln vrids till "OFF", eller om sidostödet fälls ner.

OFF (AV)

MAU10662

Alla elektriska system är avstängda. Det går att ta ur nyckeln.

VARNING

Vrid aldrig nyckeln till läget "OFF" eller "LOCK" när fordonet körs. Alla elsystem stängs av om du gör det, vilket kan leda till att du förlorar kontrollen över fordonet eller en olycka.

LOCK (LÅS)

MAU73800

Styrlåset är låst och alla elektriska system är avstängda. Det går att ta ur nyckeln.

För att låsa styrningen

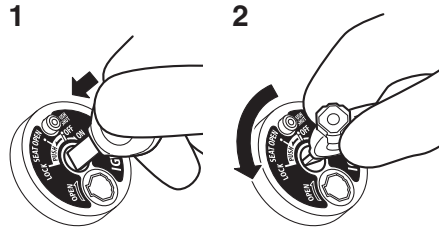

1. Tryck.
2. Vrid.

1. Vrid styret helt och hållet till vänster.
2. Med nyckeln i läge "OFF", tryck in den och vrid den till "LOCK".
3. Ta ur nyckeln.

TIPS

Om styrlåset inte låser sig, vrid styret lite fram och tillbaka.

Instrument och kontrollfunktioner

MAUN0353

För att låsa upp styrningen

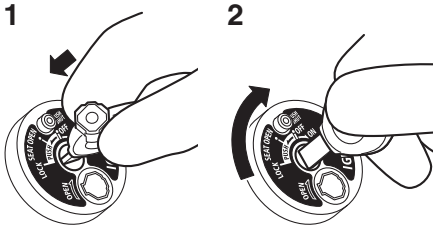

3

1. Tryck.
2. Vrid.

Tryck in nyckeln och vrid den till "OFF".

Nyckelhållsskydd

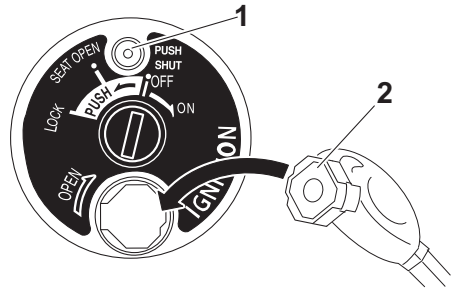

1. Knappen "PUSH SHUT"
2. Nyckelhuvud

För att öppna nyckelhållsskyddet

För in nyckeln i uttaget för nyckelhållsskyddet och vrid sedan nyckeln åt höger för att öppna nyckelhållsskyddet.

För att stänga nyckelhållsskyddet

Tryck på knappen "PUSH SHUT" när du ska stänga nyckelhållsskyddet.

Indikeringslampor och varningslampor

MAU4939C

MAU67441

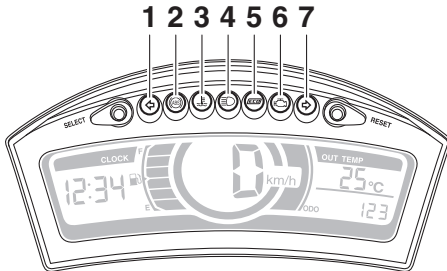

1. Indikeringslampan för vänsterblinkers “←”
2. ABS-bromssystemets varningslampan (för ABS-modeller)
3. Varningslampan för kylvätsketemperatur “ ⌋ ”
4. Indikeringslampan för helljus “ ☉ ”
5. Eco-indikatorlampan “ECO”
6. Varningslampan för motorproblem “ ⚙ ”
7. Indikeringslampan för högerblinkers “→”

Indikeringslampor för blinkers “←” och “→”

MAU11032

Indikeringslamporna blinkar när motsvarande blinkerslampan blinkar.

Indikeringslampan för helljus “ ☉ ”

MAU11081

Denna indikeringslampan tänds när helljuset slås på.

Eco-indikeringslampan “ECO”

MAU0711

Denna indikeringslampan tänds när fordonet körs på ett miljövänligt och bränslesnått sätt. Indikeringslampan slocknar när fordonet stannar.

TIPS

Här får du några tips för att hålla bränsleförbrukningen nere:

- Undvik höga varvtal under acceleration.
- Kör med konstant hastighet.

Varningslampan för kylvätsketemperatur “ ⌋ ”

Denna varningslampan tänds om motorn överhettas. Om det inträffar måste du stanna motorn omedelbart och låta den kallna. Varningslampans elektriska krets kan kontrolleras genom att huvudströmbrytaren slås på. Varningslampan ska tändas i några sekunder och sedan släckas.

Om varningslampan inte tänds när huvudströmbrytaren slås på eller om den fortsätter att lysa ska du låta en Yamaha-återförsäljare kontrollera elkretsen.

MCA10022

VIKTIGT

Fortsätt inte att köra motorn om den är överhettad.

TIPS

Om motorn överhettas, se sidan 6-35 för ytterligare anvisningar.

Varningslampan för motorproblem “ ⚙ ”

MAU73171

Varningslampan tänds om ett problem avkänns i motorn eller något annat styrsystem i fordonet. Låt en Yamaha-återförsäljare kontrollera det inbyggda diagnostiksystemet om det inträffar.

Varningslampans elektriska krets kan kontrolleras genom att vrida nyckeln till läge “ON”. Varningslampan ska tändas i några sekunder och sedan släckas.

Om varningslampan inte tänds när nyckeln vrids till läge “ON” eller om den fortsätter att lysa ska du låta en Yamaha-återförsäljare kontrollera fordonet.

MAU11961

ABS-varningslampan “ Ⓢ ” (för ABS-modeller)

Vid normal användning bör ABS-varningslampan tändas när huvudströmbrytaren slås på och sedan slockna när du kört i en hastighet av 10 km/h (6 mi/h) eller högre.

Instrument och kontrollfunktioner

MAU74444

Om ABS-varningslampan:

- inte tänds när huvudströmbrytaren slås på
- tänds eller blinkar när du kör
- inte slocknar när du har kört i en hastighet av 10 km/h (6 mi/h) eller högre

ABS-systemet kanske inte fungerar som det ska. Om något av ovanstående inträffar ska du låta en Yamaha-återförsäljare kontrollera systemet så snart som möjligt. (Se sidan 3-10 för en beskrivning av ABS.)

MWA16041

! VARNING

Bromssystemet övergår till vanlig bromsning om ABS-varningslampan inte slocknar när du har kört i en hastighet av 10 km/h (6 mi/h) eller högre eller om varningslampan tänds eller blinkar när du kör. Om något av ovanstående inträffar, eller om varningslampan inte tänds alls, ska du vara särskilt försiktig för att undvika att hjulen låser sig vid inbromsning i nödfall. Låt en Yamaha-återförsäljare kontrollera bromssystemet och de elektriska kretsarna så fort som möjligt.

TIPS

ABS-varningslampan kan tändas när du accelererar med fordonet på mittstödet, men detta indikerar inte ett fel.

Multi-funktionsmätare

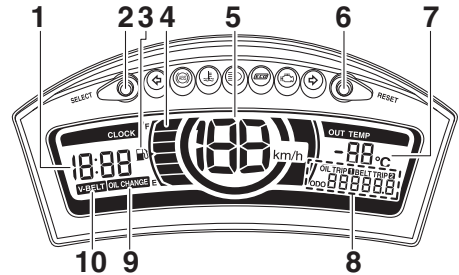

1. Klocka
2. "SELECT"-knapp
3. Varningsindikering för bränslenivå "⛛"
4. Bränslemätare
5. Hastighetsmätare
6. "RESET"-knapp
7. Display för utomhustemperatur
8. Multi-funktionsdisplay
9. Indikator för oljebyte "OIL CHANGE"
10. Indikator för byte av V-rem "V-BELT"

MWA12423

! VARNING

Stanna fordonet innan du ändrar några inställningar på multi-funktionsmätaren. Du kan distraheras om du ändrar inställningar när du kör vilket ökar risken för en olycka.

Multi-funktionsmätaren är utrustad med följande:

- en hastighetsmätare
- en bränslemätare
- en klocka
- en display för utomhustemperatur
- en multi-funktionsdisplay
- en indikering för oljebyte
- en indikering för byte av V-remmen

TIPS

Nyckeln måste vara vriden till "ON" innan du trycker på knapparna "SELECT" eller "RESET".

Instrument och kontrollfunktioner

Hastighetsmätare

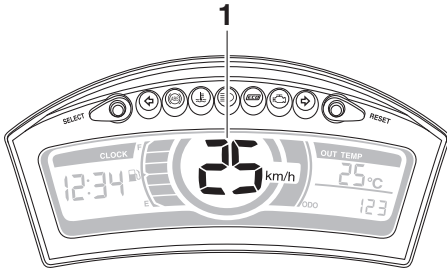

1. Hastighetsmätare

Hastighetsmätaren visar fordonets körhastighet.

Bränslemätare

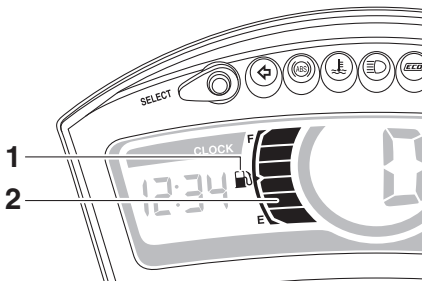

1. Varningsindikering för bränslenivå "⛽"
2. Bränslemätare

Bränslemätaren visar hur mycket bränsle det finns i bränsletanken. Displaysegmenten i bränslemätaren rör sig från "F" (full) mot "E" (tom) när bränslenivån sjunker. När det sista segmentet på bränslemätaren och varningsindikatorn för bränslenivå "⛽" börjar blinka bör du tanka snarast möjligt. När nyckeln först vrids till "ON" visas alla segmenten i bränslemätaren under några sekunder och därefter visas den verkliga bränslenivån.

TIPS

Om ett problem upptäcks i bränslemätarens elkrets kommer alla segmenten på displayen och varningsindikatorn för bränslenivå att börja blinka. Låt en Yamaha-återförsäljare kontrollera fordonet.

Klocka "CLOCK"

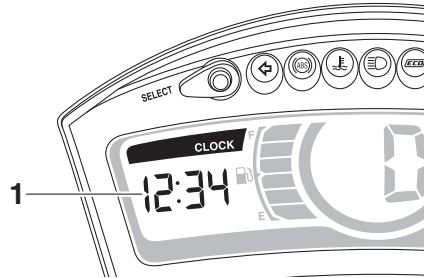

1. Klocka

Klockan har 12-timmarsformat.

För att ställa in klockan:

1. Håll både "SELECT" och "RESET" intryckta i två sekunder. Siffrorna för timmar börjar att blinka.
2. Ställ in timmarna med "RESET".
3. Siffrorna för minuter börjar blinka när du trycker på "SELECT".
4. Ställ in minuterna genom att trycka på knappen "RESET".
5. Tryck på "SELECT" för att starta klockan.

Instrument och kontrollfunktioner

Display för utomhustemperatur "OUT TEMP"

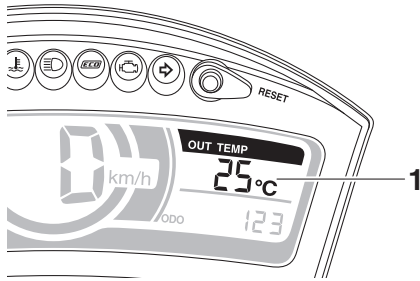

1. Display för utomhustemperatur

Denna display visar utomhusluftens temperatur från $-10\text{ }^{\circ}\text{C}$ till $40\text{ }^{\circ}\text{C}$ i steg om $1\text{ }^{\circ}\text{C}$. Den temperatur som visas kan avvika från den faktiska utomhustemperaturen.

TIPS

- Om utomhustemperaturen faller under $-10\text{ }^{\circ}\text{C}$ kommer inte en lägre temperatur än $-10\text{ }^{\circ}\text{C}$ att visas.
- Om utomhustemperaturen stiger över $40\text{ }^{\circ}\text{C}$ kommer inte en högre temperatur än $40\text{ }^{\circ}\text{C}$ att visas.
- Noggrannheten i temperaturvisningen kan påverkas vid körning i låg hastighet (cirka 20 km/h [12 mi/h] och lägre) eller när du stannat vid ett stoppljus, en järnvägsövergång, etc.

Multi-funktionsdisplay

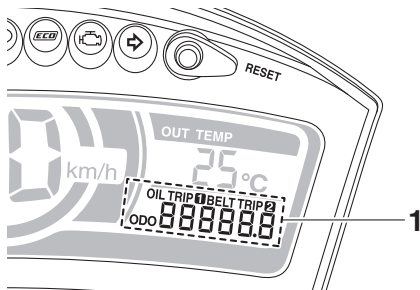

1. Multi-funktionsdisplay

Under normala förhållanden kan multifunktionsdisplayen ställas in att visa följande.

- vägmätare "ODO"
- trippmätare "TRIP 1" eller "TRIP 2"
- trippmätare för oljebyte "OIL TRIP"
- Trippmätare för V-remsbyte "BELT TRIP"

Tryck på "SELECT" när du vill växla mellan att visa vägmätaren, trippmätarna 1 och 2, trippmätaren för oljebyte och trippmätaren för V-remsbyte i följande ordning:

ODO \rightarrow TRIP 1 \rightarrow TRIP 2 \rightarrow OIL TRIP \rightarrow BELT TRIP \rightarrow ODO

Om du vill nollställa trippmätare 1 eller 2 ska du välja den genom att trycka på "SELECT" och sedan trycka på "RESET" i en sekund.

TIPS

- Vägmätaren låser vid 999999.
- Trippmätarna 1 och 2 nollställs och fortsätter att räkna när 9999.9 har nåtts.

Trippmätare för bränslereserv

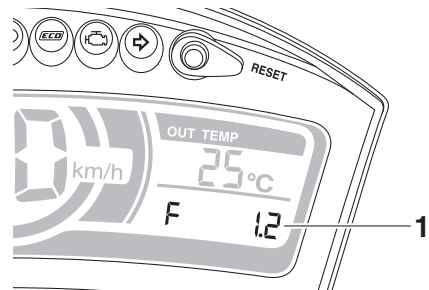

1. Trippmätare för bränslereserv

När cirka 1.6 L (0.42 US gal , 0.35 Imp.gal) bränsle återstår i bränsletanken kommer bränslemätarens sista segment och bränslenivåns varningsindikator att börja blinka. Displayen ändras automatiskt till trippmätaren för bränslereserv och börjar räkna

Instrument och kontrollfunktioner

körsträckan från den punkten. Tryck i detta fall på "SELECT"-knappen för att växla displayen i följande ordning:

F → TRIP 1 → TRIP 2 → OIL TRIP → BELT TRIP → ODO → F

Om du tillfälligt vill stänga av trippmätaren för bränslereserv ska du välja den genom att trycka på "SELECT" och sedan trycka på "RESET" i en sekund. Vrid nyckeln till "OFF" och sedan till "ON" när du vill aktivera trippmätaren för bränslereserv igen. Trippmätaren för bränslereserv visas igen efter en minut.

Trippmätaren för bränslereserv nollställs automatiskt och försvinner efter det att du har tankat och kört 5 km (3 mi).

Trippmätare för oljebyte "OIL TRIP"

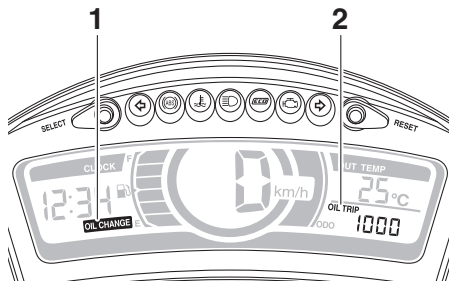

1. Indikator för oljebyte "OIL CHANGE"
2. Trippmätare för oljebyte

Trippmätaren för oljebyte visar körsträckan sedan oljan byttes.

Indikatorn för oljebyte "OIL CHANGE" tänds vid 1000 km (600 mi), därefter vid 4000 km (2500 mi) och sedan efter varje 4000 km (2500 mi) för att visa att motoroljan bör bytas.

Återställ indikeringen och trippmätaren när oljebytet är genomfört. Om du vill nollställa båda väljer du trippmätaren för oljebyte och trycker sedan på "RESET" i minst en sekund. När "OIL CHANGE" blinkar trycker du på "RESET" i tre till fyra sekunder. Trippmätaren för oljebyte kommer att nollställas och indikatorn för oljebyte stängs av.

TIPS

Om du byter motorolja innan indikatorn för oljebyte tänds (dvs. innan tidsgränsen för det regelbundna oljebytet är uppnådd) måste trippmätaren för oljebyte nollställas för att nästa oljebyte ska indikeras vid rätt tillfälle.

Trippmätare för V-remsbyte "BELT TRIP"

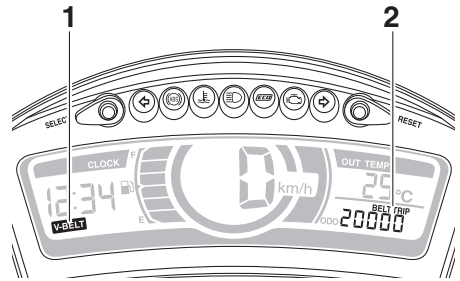

1. Indikator för byte av V-rem "V-BELT"
2. Trippmätare för byte av V-rem

Trippmätaren för V-remsbyte visar körsträckan sedan V-remmen byttes senast. Indikatorn för V-remsbyte "V-BELT" tänds efter varje 20000 km (12500 mi) för att visa att V-remmen bör bytas.

Om indikeringen för byte av V-rem blinkar efter att du har bytt V-remmen, nollställer du indikeringen och trippmätaren för byte av V-rem. Om du vill nollställa båda väljer du trippmätaren för V-remsbyte och trycker sedan på "RESET" i minst en sekund. När "V-BELT" blinkar trycker du på "RESET" i minst tre till fyra sekunder. Trippmätaren för V-remsbyte kommer att nollställas och indikatorn för V-remsbyte stängs av.

TIPS

Om du byter V-remmen innan indikatorn för V-remsbyte tänds (dvs. innan tidsgränsen för det regelbundna V-remsbytet är uppnådd)

Instrument och kontrollfunktioner

nådd) måste trippmätaren för V-remsbyte nollställas för att nästa V-remsbyte ska anges vid rätt tidpunkt.

MAU1234M

Styrarmaturer

Vänster

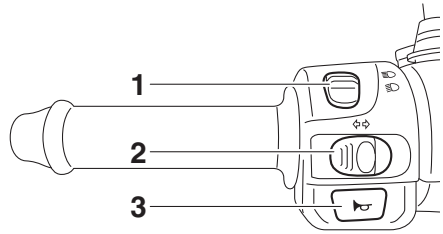

1. Avbländningskontakt “ $\equiv \bigcirc / \bigcirc \equiv$ ”
2. Blinkersomkopplare “ \leftarrow / \rightarrow ”
3. Signalknapp “ 📢 ”

Höger

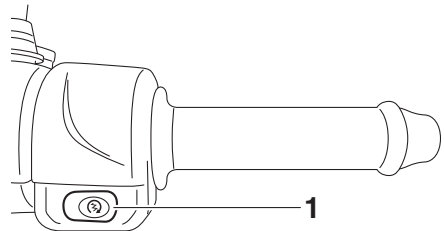

1. Startknapp “ 📢 ”

Avbländningskontakt “ $\equiv \bigcirc / \bigcirc \equiv$ ”

MAU12401

Tryck knappen till läge “ $\equiv \bigcirc$ ” för att få hel-ljus och till läge “ $\bigcirc \equiv$ ” för att få halvljus.

Blinkersomkopplare “ \leftarrow / \rightarrow ”

MAU12461

För att blinka med höger blinkers, skjut knappen till “ \rightarrow ”. För att blinka med vänster blinkers, skjut knappen till “ \leftarrow ”. När du släpper knappen återgår den till sitt mittläge. För att stänga av blinkningen, tryck in knappen när den har återgått till sitt mittläge.

Signalknapp “ 📢 ”

MAU12501

Tryck in knappen för att ge ljudsignal.

Startknapp “”

MAU12722

Med sidostödet uppfällt, tryck in denna knapp samtidigt som du ansätter fram-
broms eller bakbroms för att dra runt mo-
torn med startmotorn. Se sidan 5-1 för
startinstruktioner före start av motorn.

MAU12902

Bromshandtag till frambroms

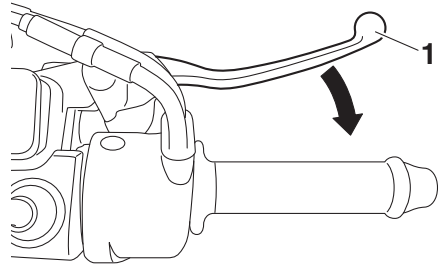

1. Bromshandtag till frambroms

Bromshandtaget till frambromsen sitter
placerat på höger styrgrepp. För att brom-
sa med framhjulsbromsen, dra in broms-
handtaget mot gashandtaget.

Bromshandtag till bakbroms

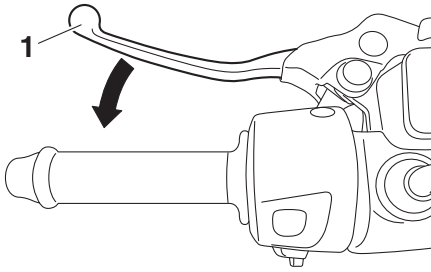

3

1. Bromshandtag till bakbroms

Bromshandtaget till bakbromsen sitter placerat på vänster styrgrepp. Tryck in bromshandtaget mot styrgreppet för att bromsa med bakbromsen.

Denna modell är utrustad med ett kombibromssystem.

När du trycker in bromshandtaget till bakbromsen ansätts bakbromsen och en del av frambromsen. Tryck in båda bromshandtagen samtidigt för att få full bromseffekt.

TIPS

- Eftersom kombibromssystemet är mekaniskt kan ytterligare spel kännas i bromshandtaget till frambromsen när du trycker in bromshandtaget till bakbromsen.
- Kombibromssystemet fungerar inte när du endast trycker in bromshandtaget till frambromsen.

ABS (för ABS-modeller)

ABS (Anti-lock Brake System) för det här fordonet med flera hjul och stöd för lutning består av ett elektroniskt styrsystem som verkar oberoende på fram- och bakbromsarna.

Använd ABS-bromsarna som vanliga bromsar. En pulserande sensation kan kännas i bromshandtagen när ABS är aktiverat. I sådana fall ska du fortsätta att ansätta bromsarna och låta ABS-systemet arbeta, "pumpa" inte bromsarna eftersom det minskar bromsförmågan.

MWA16051

! VARNING

Håll alltid ett för hastigheten anpassat avstånd till framförvarande fordon, även om du har ABS.

- **ABS fungerar bäst vid långa inbromsningssträckor.**
- **På vissa underlag, t.ex. ojämna vägar eller grusvägar, kan bromssträckan bli längre med ABS än utan.**

ABS-funktionen övervakas av en ECU (Electronic Control Unit), som går över till konventionell inbromsning om ett fel uppstår.

TIPS

- ABS-systemet utför ett självdiagnostiktest varje gång fordonet startar efter det att nyckeln vridits till "ON" och fordonet har körts på en hastighet av 10 km/h (6 mi/h) eller högre. Under detta test kan ett "klickande" ljud höras från fordonets främre delar, och om något av bromshandtagen ansätts bara en aning, kan en lätt vibration kännas, men detta är inget fel.
- ABS-systemet har ett testläge som gör att föraren kan känna av pulsationen i bromshandtagen när ABS-funk-

tionen är inkopplad. Ta kontakt med din Yamaha-återförsäljare eftersom specialverktyg måste användas.

MAU37473

Tanklock

MCA20100

VIKTIGT

Var försiktig så att sensor eller rotor inte skadas. Om någon av dem skadas kan ABS-funktionen fungera felaktigt.

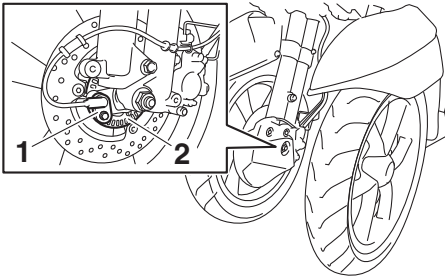

1. Framhjulets sensor
2. Framhjulets sensorrotor

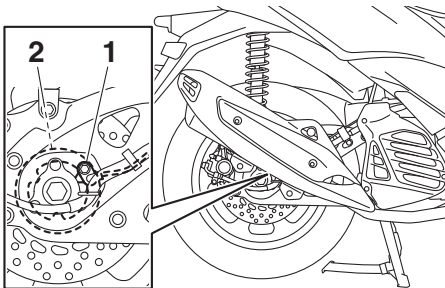

1. Bakhjulssensor
2. Rotor för bakhjulssensor

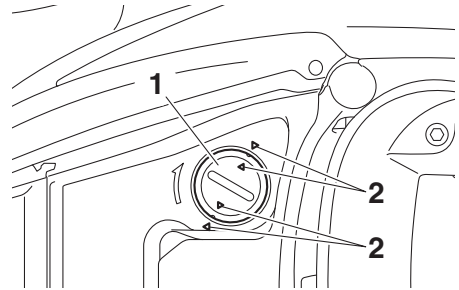

1. Tanklock
2. "△"-markering

För att ta bort tanklocket

1. Öppna sadeln. (Se sidan 3-14.)
2. Vrid tanklocket medurs och ta av det.

För att sätta på tanklocket

1. Sätt tanklocket i tanköppningen och vrid det medurs tills markeringarna "△" på locket och tanken är i linje med varandra.
2. Stäng sadeln.

MWA11092

VARNING

Se till att tanklocket är ordentligt stängt när du har tankat färdigt. Bränsleläckor utgör en brandrisk.

Instrument och kontrollfunktioner

Bränsle

Se till att det finns tillräckligt med bensin i tanken.

MAU13222

MWA15152

! VARNING

Bensin och bensinångor är mycket antändbara. Följ instruktionerna nedan för att undvika brand och explosioner samt minska risken för personskador när du tankar.

MWA10882

1. Stäng av motorn och kontrollera att det inte sitter någon på fordonet innan du tankar. Tanka inte när du röker eller befinner dig i närheten av gnistor, öppna lågor eller andra antändningskällor som t.ex. styrlågor på vattenvärmare eller torktumlare.
2. Fyll inte på för mycket i tanken. Se till att pumpmunstycket förs in i hålet på bränsletanken när du tankar. Sluta tanka när bränslet når påfyllningsrörets nederdel. Eftersom bränsle utvidgas när det värms upp kan värme från motorn eller solen göra att bränsle läcker ut ur bränsletanken.

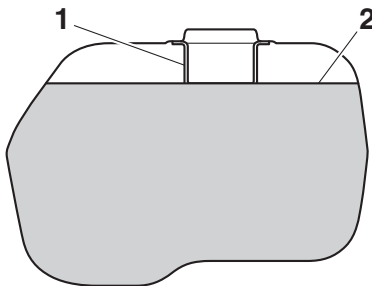

1. Bränsletankens påfyllningsrör
2. Maximal bränslenivå
3. Torka omedelbart upp eventuellt spillt bränsle. **VIKTIGT: Torka omedelbart av bränsle som spillts med en ren, torr, mjuk trasa eftersom bränsle kan försämra målade ytor och plaster.** [MCA10072]

4. Se till att tanklocket stängs ordentligt.

! VARNING

Bensin är giftigt och kan orsaka personskador eller dödsfall. Var försiktig när du hanterar bensin. Sug aldrig upp bensin med munnen. Om du råkar svälja bensin, inandas mycket bensinångor eller får bensin i ögonen, ska du genast uppsöka läkare. Om du får bensin på huden ska du tvätta området med tvål och vatten. Byt kläder om du får bensin på kläderna.

MAU76750

Rekommenderat bränsle:

Vanlig blyfri bensin (gasohol [E10] kan användas)

Tankvolym:

7.2 L (1.9 US gal, 1.6 Imp.gal)

MCA11401

VIKTIGT

Använd bara blyfri bensin. Om du använder bensin som inte är blyfri kan allvarliga skador uppstå på motorn, exempelvis ventiler, kolringar och avgassystem.



TIPS

- Detta märke identifierar det bränsle som rekommenderas för fordonet enligt EU-förordning (EN228).

- Kontrollera att bensinmunstycket har samma märkning när du tankar.

Yamaha-motorn har konstruerats för blyfri regularbensin med ett oktantal på 95 eller högre. Om motorn knackar (eller spikar) bör du använda ett bränsle av annat märke eller en premium blyfri bensin. Om du använder blyfri bensin kommer tändstiftens livslängd att förlängas och underhållskostnaderna minskar.

Gasohol

Det finns två typer av gasohol: en som innehåller etanol och en som innehåller metanol. Bensin som innehåller etanol kan användas om etanolinnehållet inte överstiger 10 % (E10). Bensin som innehåller metanol rekommenderas ej av Yamaha eftersom den kan åstadkomma skador på bränslesystemet eller orsaka problem med fordonets prestanda.

Bränsletankens överfyllningsslang

MAU58301

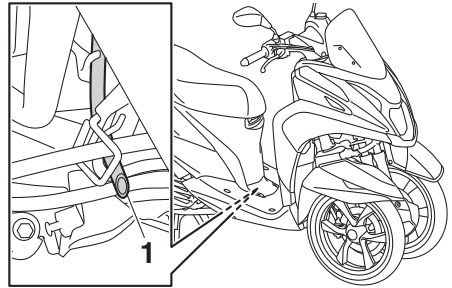

1. Bränsletankens överfyllningsslang

Innan du använder fordonet:

- Kontrollera anslutningen och dragningen av bränsletankens överfyllningsslang.
- Kontrollera att bränsletankens överfyllningsslang inte är skadad eller har sprickor, och byt vid behov.
- Kontrollera att bränsletankens överfyllningsslang inte är tilltäppt, och rengör vid behov.

Instrument och kontrollfunktioner

Katalysator

MAU13434

Denna modell är utrustad med en katalysator i avgasröret.

MWA10863

! VARNING

Avgassystemet är hett efter körning. För att förhindra brandrisk och brännskador:

- Parkera inte i närheten av brandfarliga områden som gräs eller annat material som lätt kan antändas.
- Parkera på en plats där fotgängare eller barn inte kan komma i kontakt med det heta avgassystemet.
- Försäkra dig om att avgassystemet har kallnat innan du arbetar med det.
- Låt inte motorn gå på tomgång i mer än några minuter. Lång tomgångskörning kan göra att värme byggs upp.

MCA10702

VIKTIGT

Använd bara blyfri bensin. Om du använder bensin som inte är blyfri kan katalysatorn ta skada.

Sadel

MAU60621

För att öppna sadeln

1. Ställ upp fordonet på sitt mittstöd.
2. Sätt i nyckeln i huvudströmbrytaren och vrid nyckeln moturs till "SEAT OPEN".

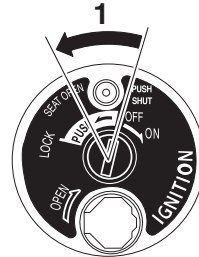

1. Öppna.

TIPS

Tryck inte nyckeln inåt när du vrider på den.

3. Fäll upp sadeln.

För att stänga sadeln

1. Fäll ner sadeln och tryck den nedåt för att låsa den i läge.
2. Ta ur nyckeln.

TIPS

Kontrollera att sadeln sitter ordentligt fast innan du kör iväg.

Passagerarens fotstöd

MAUT3711

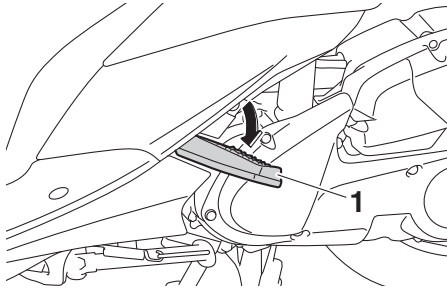

1. Passagerarens fotstöd

Om du vill använda passagerarens fotstöd fäller du ut det enligt bilden.

Fäll in passagerarens fotstöd när du inte behöver använda det.

Förvaringsfack

MAU74710

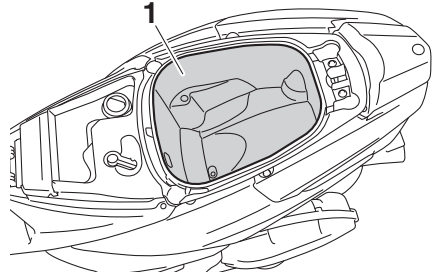

1. Förvaringsfack

Det finns ett förvaringsfack under sadeln. (Se sidan 3-14.)

MWA10962

! VARNING

- Överskrid inte lastgränsen på 5 kg (11 lb) för förvaringsfacket.
- Överskrid inte lastgränsen på 167 kg (368 lb) för fordonet.

MCA21150

VIKTIGT

Tänk på följande när du använder förvaringsfacket.

- Eftersom förvaringsfacket tar upp och lagrar värme från solen och/eller motorn, bör du inte förvara föremål som är känsliga för värme, förbrukningsartiklar eller antändbara artiklar i det.
- För att undvika att fukt sprids i förvaringsfacket bör du lägga fuktiga föremål i en plastpåse innan du lägger dem i förvaringsfacket.
- Eftersom förvaringsfacket kan bli blött när fordonet tvättas bör du lägga de saker som du förvarar där i en plastpåse.
- Förvara ingenting av värde eller som är ömtåligt i förvaringsfacket.

Instrument och kontrollfunktioner

MAU74411

TIPS

- Vissa hjälmar kan inte förvaras i förvaringsfacket på grund av sin storlek eller form.
- Lämna inte ditt fordon oövervakat med sadeln öppen.

Tillbehörslåda

Tillbehörslådan är placerad så som visas.

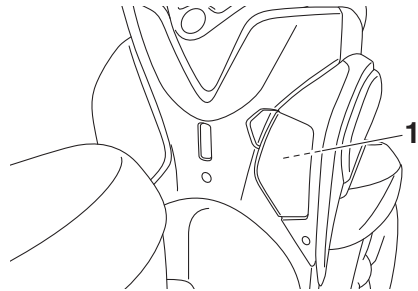

1. Tillbehörslåda

För att öppna tillbehörslådan

Tryck på tillbehörslådans knapp, och öppna sedan tillbehörslådans lock.

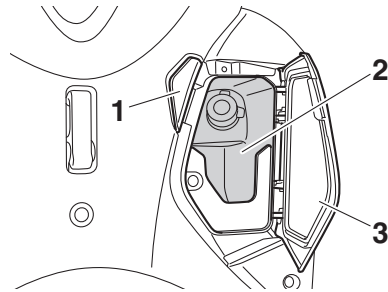

1. Tillbehörslådans knapp
2. Tillbehörslåda
3. Lock till tillbehörslåda

För att stänga tillbehörslådan

Vik ned tillbehörslådans lock.

MCA23690

VIKTIGT

Placera inga värmekänsliga delar i tillbehörslådan. Det kan bli varmt i tillbehörslådan om fordonet parkeras i direkt solljus.

MWA18530

! VARNING

- Överskrid inte tillbehörslådans lastgräns på 0.15 kg (0.33 lb).

Instrument och kontrollfunktioner

- Överskrid inte lastgränsen på 167 kg (368 lb) för fordonet.

MAU61380

Bagagekrok

Om du vill använda bagagekroken fäller du ut den enligt bilden.

Fäll in bagagekroken när du inte behöver använda den.

MWAT1032

VARNING

- Överskrid inte bagagekrokens lastgräns på 1.0 kg (2.2 lb).
- Överskrid inte lastgränsen på 167 kg (368 lb) för fordonet.

3

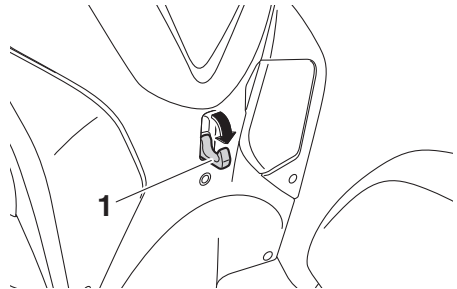

1. Bagagekrok

Instrument och kontrollfunktioner

Sidostöd

MAU15306

Sidostödet är placerat på ramens vänstra sida. Fäll upp stödet och fäll ner det med foten medan du håller motorcykeln upprätt.

TIPS

Den inbyggda kontakten i sidostödet är en del av avstängningssystemet för tändkretsen som stänger av tändningen i vissa situationer. (Se följande avsnitt för en förklaring av avstängningssystemet för tändkretsen.)

3

Avstängningssystem för tändkrets

MAU66800

Kontrollera hur sidostödets kontakt fungerar enligt följande procedur.

VARNING

MWA10242

Motorcykeln får inte köras med sidostödet nerfällt, eller om sidostödet inte kan fällas upp ordentligt (eller inte stannar kvar i uppfällt läge) eftersom sidostödet kan komma i kontakt med marken och störa föraren, som då kan förlora kontrollen över motorcykeln. Yamahas avstängningssystem för tändkrets har utvecklats för att hjälpa föraren att uppfylla det ansvar som ställs att fälla upp sidostödet innan motorcykeln körs iväg. Kontrollera därför detta system regelbundet och låt en Yamaha-återförsäljare reparera det om det inte fungerar på rätt sätt.

Instrument och kontrollfunktioner

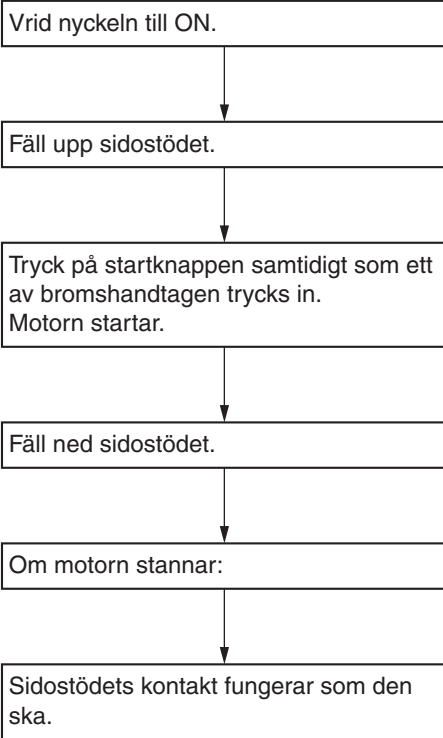

VARNING

- Motorcykeln måste vara uppställd på mittstödet för denna kontroll.
- Om du upptäcker något fel bör du be en Yamaha-återförsäljare att kontrollera systemet innan du kör.

Instrument och kontrollfunktioner

Likströmsuttag

MAU39657

MWA14361

! VARNING

För att förhindra elstötar och kortslutning ska du se till att locket sitter på strömuttaget när det inte används.

MCA15432

VIKTIGT

Det tillbehör som är anslutet till strömuttaget ska inte användas när motorn är avstängd och belastningen får aldrig överstiga 12 W (1 A) eftersom säkringen då kan gå eller batteriet laddas ur.

Denna motorcykel har ett strömuttag i tillbehörslådan.

Ett tillbehör på 12 V som är anslutet till strömuttaget kan användas när nyckeln står på läge "ON", och ska endast användas när motorn är igång.

För att använda strömuttaget

1. Öppna tillbehörslådans lock. (Se sidan 3-16.)
2. Vrid nyckeln till "OFF".
3. Ta av locket till strömuttaget.

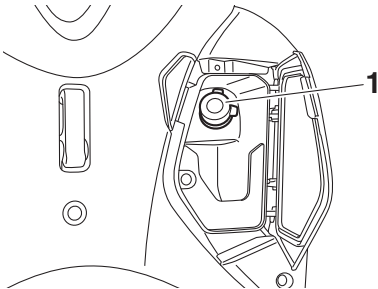

1. Lock till strömuttaget

4. Stäng av tillbehöret.
5. Sätt i tillbehörets kontakt i strömuttaget.

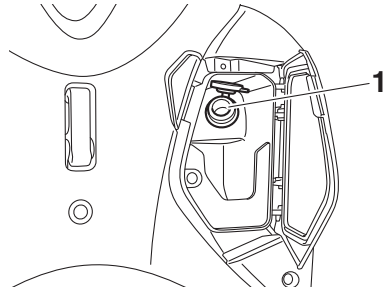

1. Strömuttag

6. Vrid nyckeln till "ON", och starta sedan motorn. (Se sidan 5-1.)
7. Slå på tillbehöret.

MAU70641

Strömuttag

Fordonet är utrustat med ett strömuttag. Kontakta alltid en Yamaha-återförsäljare innan du monterar några tillbehör.

För din egen säkerhet – kontroller före körning

MAU63440

Inspektera fordonet före varje användningstillfälle så att det är i säkert skick. Följ alltid de inspektions- och underhållsprocedurer samt scheman som beskrivs i ägarhandboken.

MWA11152

VARNING

Risken för en olycka eller egendomsskador ökar om du inte inspekterar och underhåller fordonet på rätt sätt. Kör inte fordonet om du stöter på några problem. Låt en Yamaha-återförsäljare se över fordonet om ett problem inte kan åtgärdas med procedurerna som beskrivs i den här handboken.

Kontrollera följande punkter innan fordonet körs:

ARTIKEL	KONTROLLER	SIDAN
Bränsle	<ul style="list-style-type: none">• Kontrollera bränslenivån i tanken.• Fyll på om det behövs.• Kontrollera om det finns läckage i bränsleledningarna.• Kontrollera att bränsletankens överströmningsslang inte är skadad, är igensatt eller har sprickor, och kontrollera slanganslutningen.	3-12, 3-13
Motorolja	<ul style="list-style-type: none">• Kontrollera oljenivån i motorn.• Fyll på, vid behov, med rekommenderad olja till rätt nivå.• Kontrollera om det läcker någon olja.	6-9
Olja i slutväxel	<ul style="list-style-type: none">• Kontrollera om det läcker någon olja.	6-11
Kylvätska	<ul style="list-style-type: none">• Kontrollera kylvätskenivån i kylvätskebehållaren.• Fyll på, vid behov, med rekommenderad kylvätska till rätt nivå.• Kontrollera om kylsystemet läcker.	6-12
Frambroms	<ul style="list-style-type: none">• Kontrollera funktionen.• Om den känns mjuk eller fjädrar, be en Yamaha-återförsäljare att lufta bromssystemet.• Kontrollera om bromsbeläggen är slitna.• Byt vid behov.• Kontrollera vätskenivån i behållaren.• Fyll på specificerad bromsvätska till rätt nivå vid behov.• Kontrollera om hydraulsystemet läcker.	6-20, 6-21
Bakbroms	<ul style="list-style-type: none">• Kontrollera funktionen.• Om den känns mjuk eller fjädrar, be en Yamaha-återförsäljare att lufta bromssystemet.• Kontrollera om bromsbeläggen är slitna.• Byt vid behov.• Kontrollera vätskenivån i behållaren.• Fyll på specificerad bromsvätska till rätt nivå vid behov.• Kontrollera om hydraulsystemet läcker.	6-20, 6-21
Gashandtag	<ul style="list-style-type: none">• Kontrollera att det går mjukt.• Kontrollera gashandtagets spel.• Vid behov, låt en Yamaha-återförsäljare justera gashandtagets spel och smörja kabeln samt gashandtagets mekanism.	6-16, 6-23

För din egen säkerhet – kontroller före körning

ARTIKEL	KONTROLLER	SIDAN
Reglagekablar	<ul style="list-style-type: none">• Kontrollera att det går mjukt.• Smörj om det behövs.	6-23
Hjul och däck	<ul style="list-style-type: none">• Kontrollera om de är skadade.• Kontrollera mönsterdjup och däckens skick.• Kontrollera lufttrycket.• Korrigera vid behov.	6-17, 6-18
Bromshandtag	<ul style="list-style-type: none">• Kontrollera att det går mjukt.• Smörj ledpunkterna om det behövs.	6-24
Mittstöd, sidostöd	<ul style="list-style-type: none">• Kontrollera att det går mjukt.• Smörj ledpunkterna om det behövs.	6-24
Ramfästen	<ul style="list-style-type: none">• Kontrollera att alla muttrar, bultar och skruvar är ordentligt åtdragna.• Dra åt om det behövs.	—
Instrument, belysning, signaler och kontakter	<ul style="list-style-type: none">• Kontrollera funktionen.• Korrigera vid behov.	—
Sidostödets kontakt	<ul style="list-style-type: none">• Kontrollera funktionen på avstängningssystemet för tändkrets.• Låt en Yamaha-återförsäljare kontrollera fordonet om systemet inte fungerar som det ska.	3-18

Hantering och viktiga punkter vid körning

MAU15952

Läs noga igenom handboken så att du lär dig alla reglage. Fråga en Yamaha-återförsäljare om det finns ett reglage eller en funktion som du inte förstår.

MWA10272

VARNING

Om du inte är bekant med reglagen kan du förlora kontrollen över fordonet vilket kan leda till en olycka eller personskada.

MAU74430

Start av motorn

MCA10251

VIKTIGT

Se sidan 5-4 för information om inkörning av motorn innan du tar fordonet i drift första gången.

För att avstängningssystemet för tändkrets ska tillåta att motorn får startas, måste sidostödet vara uppfällt.

Mer information finns på sidan 3-18.

1. Vrid nyckeln till "ON".

Följande varningslampor och indikeringslampor bör lysa ett par sekunder för att sedan slockna.

- Varningslampa för motorproblem
- Varningslampa för kylvätsketemperatur
- ECO-indikatorlampa

MCA11834

VIKTIGT

Om indikeringslampan inte tänds när tändningsnyckeln vrids till läge "ON", eller fortsätter att lysa efter det att motorn startat, se sidan 3-3 för motsvarande kontroll av kretsarna till varningslampan och indikeringslampan.

För modeller med ABS:

ABS-varningslampan bör tändas när huvudströmbrytaren vrids till "ON" och sedan slockna när du kört på en hastighet av 10 km/h (6 mi/h) eller högre.

MCA17682

VIKTIGT

Om ABS-varningslampan inte tänds och slocknar så som beskrivs ovan, se sidan 3-3 angående kontroll av varningslampans krets.

2. Vrid av gasen helt.

Hantering och viktiga punkter vid körning

MAU60640

3. Starta motorn genom att trycka på startknappen samtidigt som du ansätter frambroms eller bakbroms. Om motorn inte startar direkt, släpp startknappen och vänta några sekunder innan du försöker igen. Varje startförsök bör göras så kort som möjligt för att inte belasta batteriet för mycket. Låt inte startmotorn arbeta mer än 10 sekunder åt gången.

MCA11043

VIKTIGT

För att motorn ska hålla så länge som möjligt bör du undvika kraftiga accelerationer så länge som motorn är kall!

Ivägkörning

1. Håll bakbromshandtaget intryckt med vänster hand och ta tag i handtaget med din högra hand och för slutligen fordonet av mittstödet.

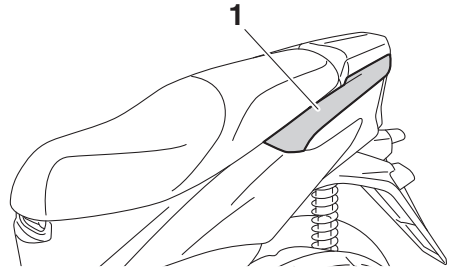

1. Handtag
2. Sitt grensle över sadeln och ställ in backspeglarna.
3. Sätt på blinkersen.
4. Kontrollera trafiksituationen och vrid sedan gasen (höger handtag) sakta för att köra iväg.
5. Stäng av blinkersen.

5

Hantering och viktiga punkter vid körning

Acceleration och retardation

MAU16782

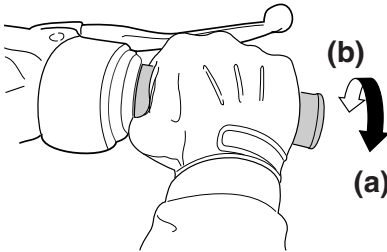

ZALM0199

Du kan variera hastigheten genom att vrida på gashandtaget. För att öka hastigheten, vrid gashandtaget i riktning (a). För att minska hastigheten, vrid gashandtaget i riktning (b).

5

Inbromsning

MAU60650

MWA17790

! VARNING

- Undvik att bromsa hårt eller plötsligt (speciellt om du lutar dig åt någon sida), eftersom fordonet kan sladda eller välta.
- Järnvägs korsningar, spårvagnsspår, järnplattor vid vägarbeten och brunnslock kan bli extremt hala när de är våta. Sakta därför ned och kör över dem försiktigt.
- Kom ihåg att det kan vara mycket svårt att bromsa på vått väglag.
- Kör försiktigt i nedförsbacke eftersom en inbromsning då kan vara mycket svårt.

1. Vrid av gasen helt.
2. Ansätt både frambroms och bakbroms samtidigt genom att dra in bromshandtagen sakta.

Hantering och viktiga punkter vid körning

Tips för att sänka bränsleförbrukningen

MAU16821

Bränsleförbrukningen beror i stor utsträckning på hur du kör. Här får du några tips för att hålla bränsleförbrukningen nere:

- Undvik höga varvtal under acceleration.
- Undvik höga varvtal när motorn inte är belastad.
- Stäng av motorn i stället för att låta den gå på tomgång länge (exempelvis i trafikstockningar, vid trafikljus och vid järnvägsövergångar).

Inkörning av motorn

MAU16842

Den viktigaste tiden för motorns livslängd är den tiden som du kör mellan 0 och 1600 km (1000 mi). Av denna anledning bör du läsa detta material noga.

Eftersom motorn är helt ny får den inte belastas för hårt under de första 1600 km (1000 mi). De olika delarna i motorn slits in och polerar varandra till rätta driftstoleranser. Under denna period bör du undvika att ha fullgas eller belasta motorn på sådant sätt att motorn kan överhettas.

MAU74660

0–1000 km (0–600 mi)

Undvik att köra under längre tider över 1/3 gaspådrag. **VIKTIGT: Efter 1000 km (600 mi) körning ska du komma ihåg att byta motorolja, rengöra oljesilen och byta olja i slutväxeln.** [MCA23650]

1000–1600 km (600–1000 mi)

Undvik att köra under längre tider över 1/2 gaspådrag.

Efter 1600 km (1000 mi)

Fordonet kan nu köras normalt.

MCA10271

VIKTIGT

Om det uppstår något problem med motorn under inkörningstiden bör du omedelbart ta kontakt med en Yamaha-återförsäljare som får kontrollera orsaken.

Hantering och viktiga punkter vid körning

MAU17214

Parkering

Vid parkering, stäng av motorn och ta ur nyckeln.

MWA10312

VARNING

- Eftersom motorn och avgasröret kan bli mycket varma bör du inte parkera där fotgängare eller barn kan nudda delarna och få brännskador.
 - Parkera inte i en backe eller på mjukt underlag eftersom fordonet då kan välta, vilket ökar risken för bränsleläckor och brand.
 - Parkera inte i närheten av gräs eller andra material som kan fatta eld.
-

Periodiskt underhåll och justering

MAU17246

MWA15461

Regelbunden kontroll, justering och smörjning håller ditt fordon i trafiksäkert och gott skick. Fordonets ägare/föraren ansvarar för säkerheten. De viktigaste punkterna för kontroll, justering och smörjning av fordonet beskrivs på sidorna som följer.

De tidsintervall som finns angivna i tabellen för regelbundet underhåll bör enbart ses som rekommendationer under normala körförhållanden. Underhåll kanske måste utföras oftare beroende på väder, vägförhållanden, geografiskt läge och körstil.

MWA10322

VARNING

Risken för personskador eller dödsfall när fordonet underhålls eller körs kan öka om fordonet inte sköts eller underhålls på rätt sätt. Låt en Yamaha-återförsäljare utföra service om du inte är van vid fordonsunderhåll.

MWA15123

VARNING

Stäng av motorn när underhåll utförs om inte annat anges.

- När motorn är igång finns det rörliga delar i den där kroppsdelar eller kläder kan fastna och elektriska delar som kan orsaka elektriska stötar eller brand.
- Om motorn körs när underhåll utförs kan det leda till ögonskador, brännskador, brand eller kolmonoxidförgiftning – eventuellt med dödlig utgång. Mer information om kolmonoxidförgiftning finns på sidan 1-2.

VARNING

Bromsskivor, bromsok, trummor, och bromsbelägg kan bli mycket varma under användning. Låt bromskomponenterna kallna innan du rör vid dem för att undvika brännskador.

Periodiskt underhåll och justering

MAU17303

MAU39692

Avgasreglering ger inte bara renare luft utan är även viktigt för korrekt motorfunktion och maximala prestanda. Arbeten som gäller avgasreglering indelas separat i tabellerna över regelbundet underhåll nedan. För sådana underhållsarbeten krävs specialiserade data, kunskaper och utrustningar. Underhåll, byte och reparation av enheter och system för avgasreglering ska utföras av verkstäder eller personer som är certifierade (om tillämpligt). Yamaha-återförsäljare är utbildade och utrustade att utföra sådana arbeten.

Ägarens verktygssats

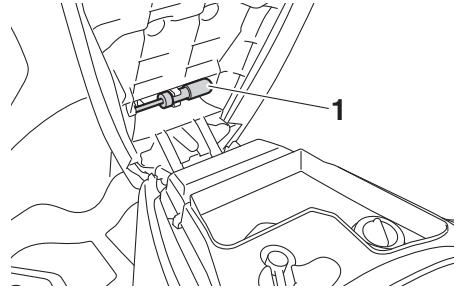

1. Ägarens verktygssats

Ägarens verktygssats finns placerad under sadeln. (Se sidan 3-14.)

Den serviceinformation som finns i denna handbok och de verktyg som finns i ägarens verktygssats är till för att hjälpa dig under arbeten med förebyggande skötsel och vid mindre reparationer. Du kan emellertid behöva ytterligare verktyg, som exempelvis en momentnyckel, för att genomföra vissa skötselarbeten på rätt sätt.

TIPS

Om du inte har tillgång till dessa verktyg eller inte har tillräcklig erfarenhet för ett speciellt arbete, kan du be en Yamaha-återförsäljare att utföra det åt dig.

Periodiskt underhåll och justering

MAU74580

TIPS

- De årliga kontrollerna måste genomföras varje år, utom då en kilometerbaserad skötsel, eller för UK, en milebaserad skötsel, genomförs i stället.
- Från 20000 km (12000 mi), upprepa skötselintervallen med början från 4000 km (2400 mi).
- De punkter som är markerade med en asterisk bör utföras av en Yamaha-återförsäljare eftersom dessa punkter kräver användande av specialverktyg, data och tekniska kunskaper.

MAU74590

Tabell över regelbunden skötsel för emissionssystemet

NR.	ARTIKEL	KONTROLLPUNKT ELLER SKÖTSELARBETE	MÄTARSTÄLLNING					ÅRLIG KONTROLL										
			X 1000 km		X 1000 mi													
			1	4	8	12	16											
1	* Bränsleledning	<ul style="list-style-type: none"> • Kontrollera bensinslangarna om de har sprickor eller andra skador. • Byt vid behov. 		√	√	√	√	√	√									
2	* Tändstift	<ul style="list-style-type: none"> • Kontrollera skicket. • Justera gapet och rengör. • Byt ut. 		√		√			√									
3	* Ventilspel	• Kontrollera och justera.	Var 12000 km (7200 mi)															
4	* Bränsleinsprutning	• Kontrollera tomgångsvarvtalet.	√	√	√	√	√	√	√									
5	* Avgassystem	<ul style="list-style-type: none"> • Kontrollera om det finns läckor. • Dra åt om det behövs. • Byt packning vid behov. 	Var 12000 km (7200 mi)															

Periodiskt underhåll och justering

MAU74600

Tabell över allmän skötsel och smörjning

NR.	ARTIKEL	KONTROLLPUNKT ELLER SKÖTSELARBETE X 1000 km X 1000 mi	MÄTARSTÄLLNING					ÅRLIG KONTROLL
			1	4	8	12	16	
			0.6	2.4	4.8	7.2	9.6	
1	* Kontroll med diagnostiskt system	<ul style="list-style-type: none"> Utför en dynamisk kontroll med Yamahas diagnostikverktyg. Kontrollera felkoderna. 	√	√	√	√	√	√
2	Luftfilter	• Byt ut.	Var 20000 km (12000 mi)					
3	Luftfilterhusets slang	• Rengör.	√	√	√	√	√	
4	* Luftfilter i V-rems-huset	<ul style="list-style-type: none"> Rengör. Byt vid behov. 		√	√	√	√	√
5	* Frambroms	<ul style="list-style-type: none"> Kontrollera funktionen, vätskenivån och eventuellt läckage. Byt ut bromsbeläggen om det behövs. 	√	√	√	√	√	√
6	* Bakbroms	<ul style="list-style-type: none"> Kontrollera funktionen, vätskenivån och eventuellt läckage. Kontrollera bromshandtagets spel och justera om det behövs. Byt ut bromsbeläggen om det behövs. 	√	√	√	√	√	√
7	* Bromsslangar	<ul style="list-style-type: none"> Kontrollera om de har sprickor eller andra skador. Byt ut. 		√	√	√	√	√
8	* Bromsvätska	• Byt.	Vartannat år					
9	* Hjul	<ul style="list-style-type: none"> Kontrollera om de är skeva eller har skador. Byt vid behov. 		√	√	√	√	
		• Balansera framhjulen.	När du har bytt fälgar eller däck.					
10	* Däck	<ul style="list-style-type: none"> Kontrollera mönsterdjup och om de har skador. Byt vid behov. Kontrollera lufttrycket. Korriger vid behov. 		√	√	√	√	√
11	* Hjullager	• Kontrollera lagerspel och om de har skador.		√	√	√	√	

Periodiskt underhåll och justering

NR.	ARTIKEL	KONTROLLPUNKT ELLER SKÖTSELARBETE	MÄTARSTÄLLNING					ÅRLIG KONTROLL	
			X 1000 km						
			1	4	8	12	16		
			X 1000 mi	0.6	2.4	4.8	7.2	9.6	
12	* Styrssystem	<ul style="list-style-type: none"> Kontrollera lagerspel och att styrningen går lätt. Kontrollera styrstaget och byt ut vid behov. 		√	√	√	√	√	
		<ul style="list-style-type: none"> Smörj med ett litiumbaserat fett. 	Var 24000 km (14000 mi)						
13	* Lutningssystem	<ul style="list-style-type: none"> Kontrollera lagerspel och om de har skador. 		√	√	√	√	√	
14	* Ramfästen	<ul style="list-style-type: none"> Kontrollera att alla muttrar, bultar och skruvar är ordentligt åtdragna. 			√	√	√	√	√
15	Fram- och bakbromshandtagens leder	<ul style="list-style-type: none"> Smörj med silikonbaserat fett. 			√	√	√	√	√
16	* Kombibromssystem	<ul style="list-style-type: none"> Smörj länkens led och rörliga delar med silikonbaserat fett. Smörj kabeländan med litiumbaserat fett. 			√	√	√	√	
17	Sidostöd, mittstöd	<ul style="list-style-type: none"> Kontrollera funktionen. Smörj med ett litiumbaserat fett. 			√	√	√	√	√
18	* Sidostödets kontakt	<ul style="list-style-type: none"> Kontrollera funktionen och byt ut vid behov. 		√	√	√	√	√	√
19	* Framgaffel	<ul style="list-style-type: none"> Kontrollera funktion och om det läcker olja. Byt vid behov. 			√	√	√	√	
20	* Stötdämpare	<ul style="list-style-type: none"> Kontrollera funktion och om det läcker olja. Byt vid behov. 			√	√	√	√	
21	Motorolja	<ul style="list-style-type: none"> Byt (värm upp motorn före dränering). Kontrollera oljenivån och om det läcker olja. 		√	√	√	√	√	√
22	* Motorns oljesil	<ul style="list-style-type: none"> Rengör. 		√		√		√	
23	* Kylsystem	<ul style="list-style-type: none"> Kontrollera kylvätskenivån och om det läcker kylvätska. Byt. 			√	√	√	√	√
			Vart 3:e år						

Periodiskt underhåll och justering

NR.	ARTIKEL	KONTROLLPUNKT ELLER SKÖTSELARBETE	MÄTARSTÄLLNING					ÅRLIG KONTROLL	
			X 1000 km						
			1	4	8	12	16		
			X 1000 mi	0.6	2.4	4.8	7.2	9.6	
24	* Olja i slutväxel	<ul style="list-style-type: none"> Kontrollera om det läcker någon olja. Byt. 		√	√	√	√	√	
25	* V-rem	• Byt ut.		Var 12000 km (7200 mi)					
26	* Bromskontakter, fram och bak	• Kontrollera funktionen.		√	√	√	√	√	√
27	* Rörliga delar och kablar	• Smörj.			√	√	√	√	√
28	* Gashandtagshus och vajer	<ul style="list-style-type: none"> Kontrollera funktion och spel. Justera gasvajerns spel vid behov. Smörj gashandtagshuset och vajern. 			√	√	√	√	√
29	* Belysning, signaler och kontakter	<ul style="list-style-type: none"> Kontrollera funktionen. Ställ in halvljuset. 		√	√	√	√	√	√

MAU72780

TIPS

- Motorns luftfilter och V-remmens luftfilter
 - Luftfiltret i motorn på denna modell är utrustat med ett oljeindränkt papperselement av engångstyp och får inte blåsas rent med tryckluft eftersom det då kan skadas.
 - Motorns luftfilterelement bör bytas och V-remmens luftfilterelement bör servas oftare vid körning på ovanligt blöta och dammiga vägar.
- Hydraulbroms
 - Byt alltid vätska efter det att bromsens huvudcylindrar och bromsok har tagits isär. Kontrollera regelbundet bromsvätskans nivå och fyll på behållarna vid behov.
 - Vartannat år bör huvudbromscylinderns och bromsokens inre komponenter bytas samt bromsvätskan ersättas.
 - Byt bromsledningar vart fjärde år eller om det uppstått sprickor eller om de är skadade.

Periodiskt underhåll och justering

MAU18752

Lossa och sätta fast panelen

Den panel som visas på bilden måste lossas för att vissa skötselarbeten som beskrivs i detta kapitel ska kunna utföras. Titta i detta avsnitt varje gång som panelen måste lossas eller sättas fast.

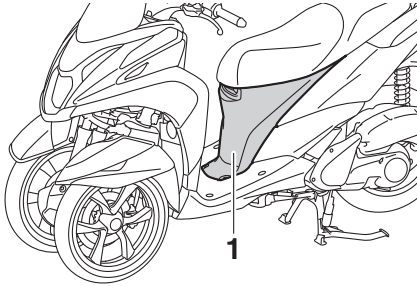

1. Panel A

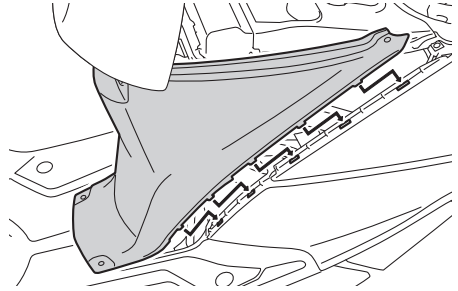

2. Stäng sadeln.

Panel A

MAU56942

Ta bort panelen

1. Öppna sadeln. (Se sidan 3-14.)
2. Ta bort skruvarna och dra bort panelen samtidigt som sadeln stängs en aning så som visas.

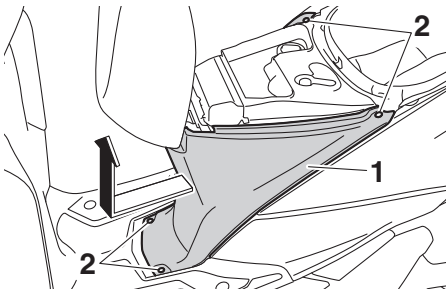

1. Panel A
2. Skruv

Sätta fast panelen

1. Placera panelen i ursprungsläget samtidigt som sadeln stängs en aning och montera skruvarna.

Periodiskt underhåll och justering

MAUT2075

Kontroll av tändstiftet

Tändstiftet är en viktig komponent i motorn och det är lätt att kontrollera det. Eftersom värme och avlagringar gör att tändstift långsamt eroderar, bör tändstiftet tas bort och kontrolleras enligt tabellen för regelbunden skötsel och smörjning. Dessutom kan tändstiftets skick avslöja motorns skick.

För att ta bort tändstiftet

1. Avlägsna panel A. (Se sidan 6-7.)
2. Ta bort tändstiftshatten.

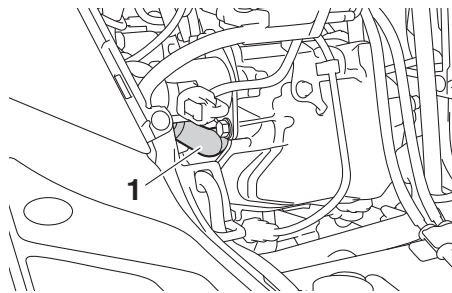

1. Tändstiftsskydd

3. Ta bort tändstiftet som bilden visar med hjälp av den tändstiftsnyckel som finns hos en Yamaha-återförsäljare.

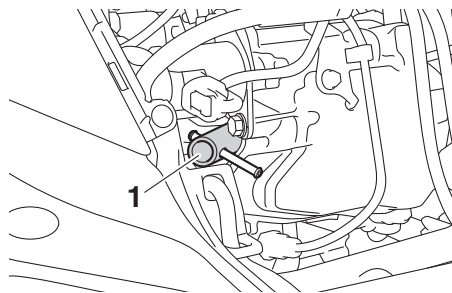

1. Tändstiftsnyckel

För att kontrollera tändstiftet

1. Kontrollera att porslinet runt mittelelektroden har en lätt ljusbrun färg (den ideala färgen när fordonet körs normalt).

TIPS

Om färgen på tändstiftet skiljer sig från de andra kan det vara fel på motorn. Försök inte åtgärda felet själv. Låt i stället en Yamaha-återförsäljare kontrollera motorcykeln.

2. Kontrollera om elektroden på tändstiftet har eroderat eller om det finns avlagringar och byt tändstiftet vid behov.

Rekommenderat tändstift:
NGK/CPR8EA-9

3. Mät elektrodavståndet på tändstiftet med ett bladmått och justera avståndet vid behov.

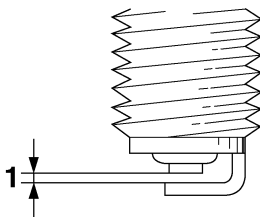

1. Rekommenderat elektrodavstånd

Rekommenderat elektrodavstånd:
0.8–0.9 mm (0.031–0.035 in)

För att montera tändstiftet

1. Gör rent tätningringen och dess anliggningsytor och torka av gängorna på tändstiftet.
2. Montera tändstiftet med hjälp av tändstiftsnyckeln och dra åt tändstiftet till angivet moment.

Åtdragningsmoment:

Tändstift:
13 N·m (1.3 kgf·m, 9.4 lb·ft)

TIPS

Om du inte har tillgång till en momentnyckel när du drar åt tändstiftet kan du dra åt det genom att dra fast det ytterligare 1/4–1/2 varv efter det att du skruvat fast det för hand. Tändstiftet bör emellertid dras åt med en momentnyckel så snart som möjligt.

3. Sätt fast tändstiftshatten.
4. Sätt fast panelen.

Motorolja och oljesil

Oljenivån i motorn bör kontrolleras före varje körning. Dessutom måste oljan och oljesilen bytas vid de intervall som anges i tabellen för regelbunden skötsel och smörjning.

För att kontrollera motorns oljenivå

1. Ställ upp fordonet på sitt mittstöd. Om det lutar lite kan du få en felaktig avläsning.
2. Starta motorn, värm upp den under några minuter och stäng sedan av motorn igen.
3. Vänta några minuter så att oljan stabiliseras, ta bort påfyllningslocket för motoroljan och torka av oljestickan. Stoppa tillbaka oljestickan (utan att skruva in den) och lyft sedan upp den för att kontrollera oljenivån. **En VARNING! Ljuddämparen och dess skydd blir mycket varma under användning. Låt ljuddämparen och dess skydd svalna innan du tar bort oljepåfyllningslocket för att undvika brännskador.** [MWA17810]

TIPS

Motorns oljenivå ska ligga mellan spetsen på oljestickan och markeringen för maxinivå.

Periodiskt underhåll och justering

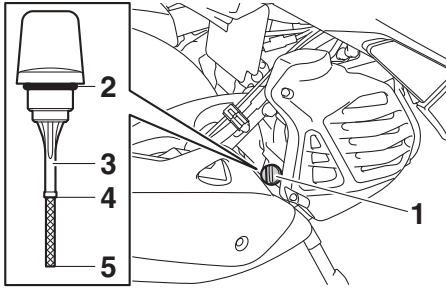

1. Påfyllningslock för motorolja
2. O-ring
3. Oljesticka
4. Max-markering
5. Spetsen på oljestickan
4. Om oljenivån inte befinner sig mellan spetsen på oljestickan och markeringen för maximinivån, bör olja av rekommenderad typ fyllas på till rätt nivå.
5. Kontrollera om O-ringen är skadad och byt ut den om det behövs.
6. Stoppa ner oljestickan i påfyllningshålet och dra fast påfyllningslocket.

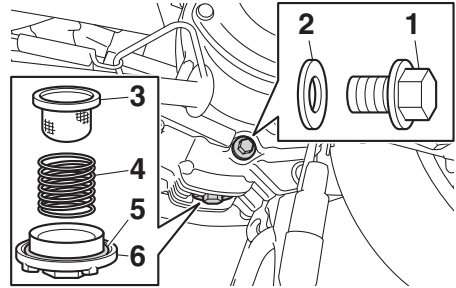

1. Oljeavtappningsplugg A
2. Packning
3. Oljesil
4. Fjäder
5. O-ring
6. Oljeavtappningsplugg B
4. Rengör motorns oljesil med lösningsmedel, kontrollera så att den inte är skadad och byt den vid behov.
5. Montera motorns oljesil, kompressionsfjäder, en ny O-ring och motoroljans avtappningsplugg B.

TIPS

Se till att enhetens O-ring sitter rätt placerad.

För att byta motorolja och rengöra oljesilen

1. Starta motorn, värm upp den under några minuter och stäng sedan av motorn igen.
2. Placera ett oljetråg under motorn för att samla upp oljan.
3. Ta bort påfyllningslocket och avtappningspluggarna för motorolja, A och B, och töm ut oljan från vevhuset. **VIKTIGT: När motoroljans avtappningsplugg B lossas, kommer O-ringen, fjädern och oljesilen att falla ut. Var försiktig så att du inte tappar bort dessa delar.** [MCAT1022]

6. Montera motorns avtappningsplugg A och den nya packningen, och dra sedan åt båda avtappningspluggarna till specificerade åtdragningsmoment.

Åtdragningsmoment:

Oljeavtappningsplugg A:
20 N·m (2.0 kgf·m, 14 lb·ft)
Oljeavtappningsplugg B:
32 N·m (3.2 kgf·m, 23 lb·ft)

7. Fyll på med angiven mängd rekommenderad motorolja.

Rekommenderad motorolja:

Se sidan 8-1.

Oljemängd:

0.90 L (0.95 US qt, 0.79 Imp.qt)

TIPS

Kom ihåg att torka bort eventuell utspilld olja från fordonet så snart motorn och avgassystemet har svalnat.

MCA11621

VIKTIGT

- För att undvika att kopplingen slirar (motoroljan smörjer även kopplingen), bör inga tillsatser blandas in i oljan. Använd inte oljor med en dieselspecifikation som "CD" eller oljor med högre kvalitet än den som anges. Använd dessutom inte oljor som är märkta "ENERGY CONSERVING II" (ENERGIBESPARANDE II) eller högre.
- Se till att inga främmande föremål kommer ner i vevhuset.

8. Kontrollera om O-ringen är skadad och byt ut den om det behövs.
9. Montera och dra åt påfyllningslocket för olja.
10. Starta motorn och låt den gå på tomgång under flera minuter medan du kontrollerar om det finns något oljeläckage. Om det läcker någon olja, stäng omedelbart av motorn och kontrollera anledningen till oljeläckaget.
11. Stäng av motorn och kontrollera oljenivån. Fyll på vid behov.
12. Nollställ trippmätaren för oljebyte och indikeringen för oljebyte "OIL CHANGE". (Se sidan 3-6 för information om återställning.)

Olja i slutväxel

Kontrollera så att det inte läcker olja från slutväxeln innan du kör. Om du upptäcker läckage bör du låta en Yamaha-återförsäljare kontrollera och reparera fordonet. Dessutom måste oljan i slutväxeln bytas vid de intervall som anges i tabellen för regelbunden skötsel och smörjning.

1. Starta motorn och värm upp oljan i slutväxeln genom att köra fordonet under flera minuter och stäng sedan av motorn igen.
2. Ställ upp fordonet på sitt mittstöd.
3. Placera ett oljetråg under slutväxeln för att samla upp oljan.
4. Ta bort påfyllningslocket och dess O-ring från slutväxelhuset.

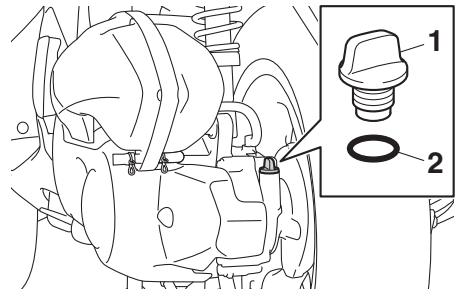

1. Påfyllningslock för slutväxelolja
2. O-ring

5. Ta bort avtappningspluggen och dess packning i slutväxeln för att tappa ur oljan ur slutväxelhuset.

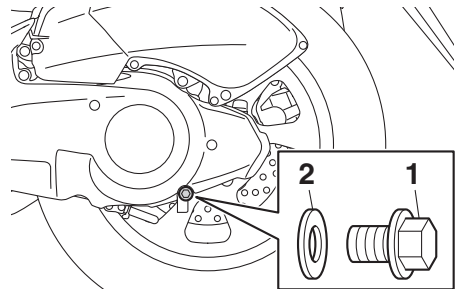

1. Avtappningsplugg i slutväxeln
2. Packning

Periodiskt underhåll och justering

- Montera avtappningspluggen och den nya packningen, dra sedan åt pluggen till angivet moment.

Åtdragningsmoment:

Avtappningsplugg i slutväxeln:
20 N·m (2.0 kgf·m, 14 lb·ft)

- Fyll på med angiven mängd rekommenderad olja i slutväxeln. **En VARNING! Se till att inga främmande föremål kommer in i slutväxeln. Se till att ingen olja kommer på däck eller fälg.** [MWA11312]

Rekommenderad olja i slutväxel:

Se sidan 8-1.

Oljemängd:

0.15 L (0.16 US qt, 0.13 Imp.qt)

- Montera påfyllningslocket och dess O-ring på slutväxelhuset och dra åt locket.
- Kontrollera så att det inte läcker olja från slutväxeln. Kontrollera anledningen till det om det läcker.

MAU20071

Kylvätska

Kylvätskenivån bör kontrolleras före varje körning. Dessutom måste kylvätskan bytas vid de intervall som anges i tabellen för regelbunden skötsel och smörjning.

MAU40047

För att kontrollera kylvätskenivån

- Ställ upp fordonet på sitt mittstöd.

TIPS

- Kylvätskenivån måste kontrolleras på en kall motor eftersom nivån varierar med motortemperaturen.
- Se till att fordonet står helt upprätt när du kontrollerar oljenivån. Om den lutar lite kan du få en felaktig avläsning.

- Kontrollera kylvätskenivån i kylvätskebehållaren.

TIPS

Kylvätskenivån bör vara mellan min- och max-markeringarna.

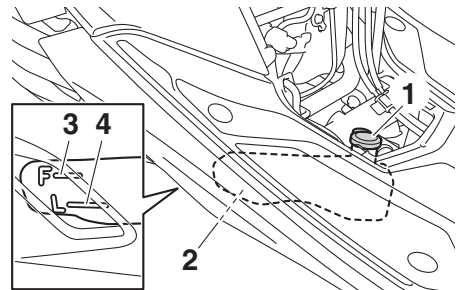

- Kylvätskebehållarens lock
- Kylvätskebehållare
- Max-markering
- Min-markering

- Om kylvätskan är på eller under min-markeringen, ta bort panel A för att komma åt kylvätskebehållaren. (Se sidan 6-7.)
- Ta bort locket på kylvätskebehållaren, fyll på med kylvätska upp till max-markeringen, sätt på locket igen. **En**

Periodiskt underhåll och justering

VARNING! Ta bara bort kylvätskelocket. Ta aldrig bort kylvätskelocket när motorn är varm.

[MWA15162] **VIKTIGT:** Om du inte har tillgång till kylvätska kan du använda destillerat vatten eller mjukt vattenledningsvatten. Använd inte hårt vatten eller saltvatten eftersom det kan skada motorn. Om du har använt vatten i stället för kylvätska bör du byta ut det mot kylvätska vid första bästa tillfälle. I annat fall kommer kylsystemet inte att vara skyddat mot isbildning och korrosion. Om du har tillsatt vatten till kylvätskan, be en Yamaha-återförsäljare att kontrollera kylvätskan så snart som möjligt. I annat fall kommer motorns kyleffekt att reduceras. [MCA10473]

Rymd i kylvätskebehållare (upp till max-markeringen):
0.25 L (0.26 US qt, 0.22 Imp.qt)

5. Sätt fast panelen.

Byte av kylvätska

MAU33032

Kylvätskan måste bytas vid de intervall som anges i tabellen för regelbunden skötsel och smörjning. Låt en Yamaha-återförsäljare byta kylvätskan. **En VARNING! Ta aldrig bort kylvätskelocket när motorn är varm.**

[MWA10382]

Luftfilter och V-remshusets luftfilter

MAU67174

Luftfiltret bör bytas ut och luftfiltret i V-remshuset bör rengöras vid de intervall som anges i tabellen för regelbunden skötsel och smörjning. Samtliga filter måste rengöras oftare om du kör i fuktiga eller dammiga områden. Luftfiltrets slang och luftfiltrets slang i V-remshuset bör kontrolleras regelbundet och rengöras vid behov.

Rengöring av luftfiltrets slang

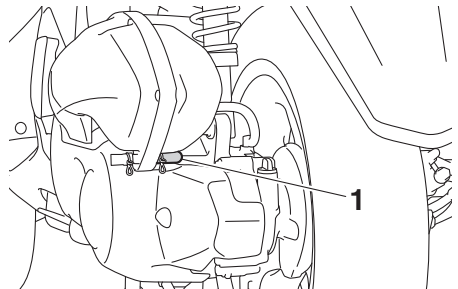

1. Luftfiltrets slang

1. Kontrollera om det samlats smuts eller vatten i slangen på baksidan av luftfiltret.
2. Om det samlats smuts eller vatten tar du bort slangen och rengör den. Sätt sedan tillbaka den.

TIPS

Kom ihåg att kontrollera om luftfilterelementet är mycket smutsigt eller skadat och byt ut det vid behov om smuts eller vatten fanns i slangen.

Byte av luftfiltret

1. Ställ upp fordonet på sitt mittstöd.
2. Ta bort locket över luftfiltret genom att lossa skruvarna.

Periodiskt underhåll och justering

MCA21220

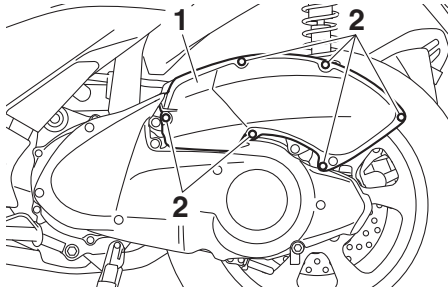

1. Lock över luftfilter
2. Skruv
3. Dra ut luftfiltret.

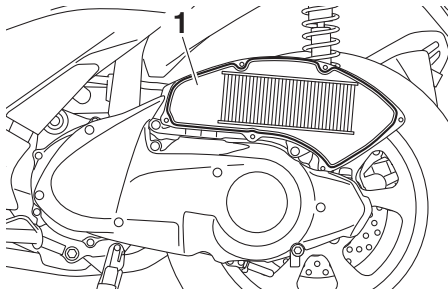

1. Luftfilter
4. Stoppa in ett nytt luftfilter i luftfilterhuset. **VIKTIGT: Se till att luftfiltret sitter ordentligt i luftfilterhuset. Motorn får aldrig köras utan att luftfiltret är monterat. I annat fall kan kolven(-arna) och/eller cylindern(-rarna) slitas onormalt mycket.**

[MCA10482]

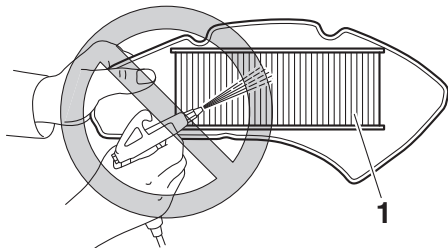

1. Luftfilter

VIKTIGT

- Luftfiltret måste bytas vid de intervall som anges i tabellen för regelbunden skötsel och smörjning.
- Luftfiltret måste bytas oftare om du kör i ovanligt fuktiga eller dammiga områden.
- Rengör inte luftfiltret genom att blåsa på det med tryckluft.

5. Montera locket över luftfiltret med och skruva fast skruvarna.

Rengöring av luftfiltrets slang i V-remshuset

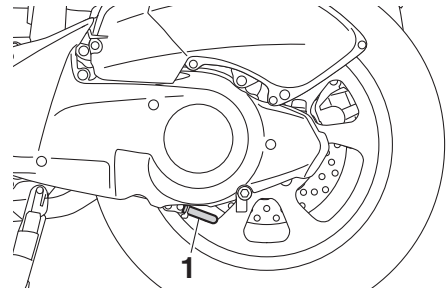

1. Luftfiltrets slang i V-remshuset

1. Kontrollera om det samlats smuts eller vatten i slangen på baksidan av V-remshuset.
2. Om det samlats smuts eller vatten tar du bort slangen och rengör den. Sätt sedan tillbaka den.

TIPS

Kom ihåg att kontrollera om V-remshusets luftfilterelement är mycket smutsigt eller skadat och rengör eller byt ut det vid behov om smuts eller vatten fanns i slangen.

Rengöring av luftfilter i V-remshuset

1. Ställ upp fordonet på sitt mittstöd.
2. Ta bort skruvarna och dra skyddet för luftfiltret i V-remshuset utåt och bort från V-remshuset.

Periodiskt underhåll och justering

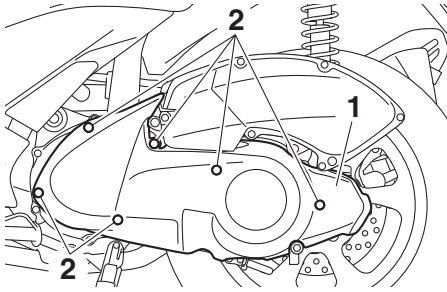

1. Skydd för luftfilter i V-remshuset
2. Skruv

3. Ta ut luftfiltret i V-remshuset och rengör det med lösningsmedel. Krama ur det kvarvarande lösningsmedlet i filtret efter rengöring. **En VARNING! Använd endast ett lösningsmedel avsett för rengöring av delar. För att undvika risken för brand eller explosion ska du inte använda bensin eller lösningsmedel med låg flampunkt.** [MWA10432] **VIKTIGT:** För att undvika skador på luftfilterelementet ska det hanteras försiktigt och inte vridas. [MCA10522]

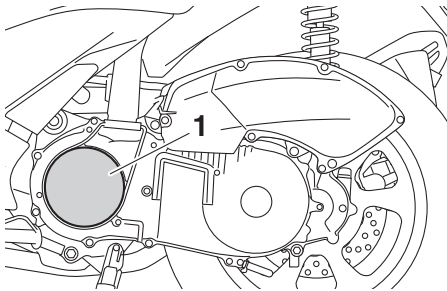

1. Luftfilter i V-remshuset

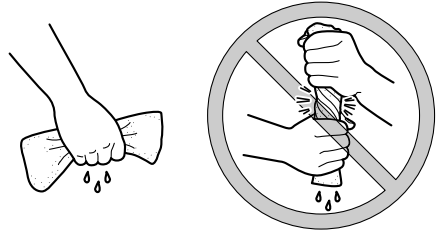

4. Applicera olja av rekommenderad typ på hela ytan av skumgummit och krama sedan ur överflödiga olja.

TIPS

- Luftfilterelementet skall bli vått, men ej droppa.
- Kontrollera om luftfiltret är smutsigt eller skadat och byt ut det vid behov.

Rekommenderad olja:

Yamaha luftfilterolja eller annan typ av luftfilterolja

5. Stoppa in luftfiltret i V-remshuset.
6. Montera skyddet över luftfilterelementet genom att skruva fast skruvarna.

Periodiskt underhåll och justering

MAU21386

Kontroll av gashandtagets spel

Mät gashandtagets spel enligt bilden.

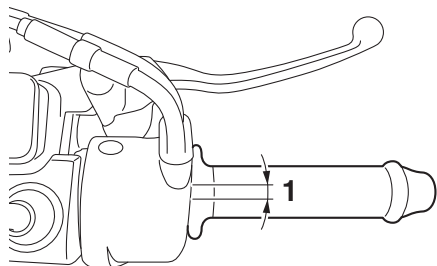

1. Gashandtagets spel

Gashandtagets spel:

3.0–7.0 mm (0.12–0.28 in)

Kontrollera regelbundet gashandtagets spel och låt vid behov en Yamaha-återförsäljare justera det.

MAU21402

Ventilspelet

Ventilspelet förändras med tiden vilket leder till att motorn får en felaktig bränsle/luftblandning och/eller motorn kan låta illa. För att förhindra att detta inträffar måste ventilspelet justeras av en Yamaha-återförsäljare vid de intervall som anges i tabellen för regelbunden skötsel och smörjning.

Periodiskt underhåll och justering

MAU69760

MWA10512

Däck

Däcken är det enda på fordonet som har kontakt med vägen. Säkerhet under alla körförhållanden hänger på en relativt liten kontaktyta. Därför är det absolut nödvändigt att hålla däcken i gott skick vid alla tillfällen och byta ut dem vid lämplig tidpunkt med de specificerade däcken.

Däckens lufttryck

Däckens lufttryck bör kontrolleras och eventuellt justeras före varje körning.

MWA10504

! VARNING

Om fordonet körs med fel däcktryck kan föraren förlora kontrollen över det vilket kan leda till allvarliga personskador eller dödsfall.

- Däckens lufttryck bör kontrolleras när däcken är kalla (dvs när temperaturen på däcken är densamma som den omgivande luftens).
- Däckens lufttryck bör anpassas med avseende på hastighet och den totala vikten på förare, passagerare, bagage och de tillbehör som är godkända för denna modell.

Däckens lufttryck (uppmätt när däcken är kalla):

1 person:

Fram: 200 kPa (2.00 kgf/cm², 29 psi)

Bak: 225 kPa (2.25 kgf/cm², 33 psi)

2 personer:

Fram: 200 kPa (2.00 kgf/cm², 29 psi)

Bak: 225 kPa (2.25 kgf/cm², 33 psi)

Maxlast*:

167 kg (368 lb)

* Total vikt på förare, passagerare, bagage och tillbehör

! VARNING

Lasta inte för mycket på fordonet. En olycka kan inträffa om du kör ett överlastat fordon.

Kontroll av däcken

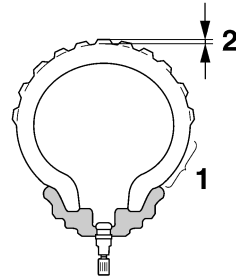

1. Däckssidor
2. Mönsterdjup

Däcken måste kontrolleras före varje körning. Om mönsterdjupet i däckens mitt är nere på minimum eller om det sitter en glasbit eller spik i däckets, eller om däckssidorna är spruckna, bör du låta en Yamaha-återförsäljare byta däck omedelbart.

Minsta mönsterdjup (fram och bak):
1.6 mm (0.06 in)

TIPS

Minsta mönsterdjup kan variera från land till land. Kontrollera vilka regler som gäller i ditt land.

MWA10472

! VARNING

- Låt en Yamaha-återförsäljare byta utslitna däck. Förutom att det är olagligt att köra, kan utslitna däck reducera körstabiliteten och kan leda till att du tappar kontrollen.

Periodiskt underhåll och justering

MAU61160

- **Byte av alla hjul- och bromsrelaterade delar, inklusive däck, bör utföras av en Yamaha-återförsäljare som har nödvändiga kunskaper och erfarenhet att göra det.**
- **Kör lugnt och försiktigt några mil med nya däck så att ytan hinner ruggas upp. Greppet är mycket dåligt på helt nya däck.**

Däckinformation

Denna modell är utrustad med slanglösa däck och gummiluftventiler.

Däck åldras även om de inte har använts eller om de bara har använts vid enstaka tillfällen. Sprickor i däkmönstret och i sidorna, ibland med deformationer i stommen, är alla tecken på ålder. Gamla och åldrade däck ska kontrolleras av däckspecialister för att ta reda på ifall de är säkra att använda.

MWA10462

VARNING

Framdäck och bakdäck bör vara av samma fabrikat och utformning, annars kan fordonets hanteringsegenskaper ändras, vilket kan leda till en olycka.

Efter utförliga tester har endast de däck som visas i listan nedan godkänts av Yamaha för denna modell.

Framdäck:

Storlek:

90/80-14M/C 43P

Tillverkare/modell:

IRC/SCT-003

Bakdäck:

Storlek:

130/70-13M/C 63P

Tillverkare/modell:

IRC/SCT-003

Gjutna fälgar

För att du ska få ut maximal prestanda, hållbarhet och säkerhet från ditt fordon bör du notera följande punkter om hjulen.

- Kontrollera fälgkanterna så att de inte är spruckna, krokiga eller skadade före varje körning. Om de är skadade, låt en Yamaha-återförsäljare byta hjulet. Försök inte att reparera ett hjul själv. Ett deformerat eller sprucket hjul måste bytas.
- Framhjulen bör balanseras om du har bytt fälgar eller däck. Ett obalanserat hjul kan ge upphov till dåliga prestanda, besvärliga hanteringsegenskaper och en förkortad livslängd på däck.

Periodiskt underhåll och justering

Kontroll av frambromshandtagets spel

MAU49351

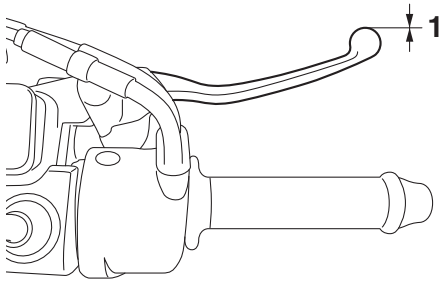

1. Inget spel i bromshandtaget

Det får inte finnas något fritt spel i bromsreglaget. Låt en Yamaha-återförsäljare kontrollera bromssystemet om spel finns.

MWA14212

! VARNING

En mjuk och svampig känsla i bromshandtaget tyder på att det finns luft i bromssystemet. Om det finns luft i bromssystemet ska du låta en Yamaha-återförsäljare avlufta systemet innan du använder fordonet. Luft i bromssystemet försämrar bromsverkan och kan leda till att du tappar kontrollen.

Kontroll av bakbromshandtagets spel

MAU60760

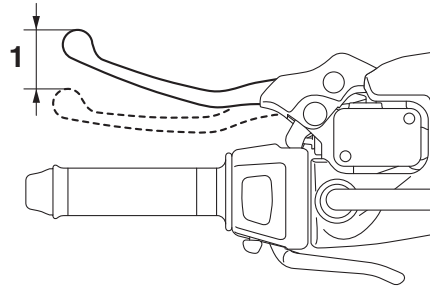

1. Spelet på reglaget till bakbromsen

Mät det bakre bromshandtagets spel enligt bilden. Kontrollera regelbundet bromshandtagets spel och låt en Yamaha-återförsäljare kontrollera och justera bromssystemet om spelet är 20 mm (0.79 in) eller mer.

MWA10642

! VARNING

Inkorrekt bromshandtagsspel är ett tecken på farligt tillstånd i bromssystemet. Kör inte fordonet förrän bromssystemet har kontrollerats eller reparerats av en Yamaha-återförsäljare.

Periodiskt underhåll och justering

Kontroll av bromsbelägg fram och bak

MAU22393

Förlitningen av bromsbeläggen fram och bak måste kontrolleras vid de intervall som anges i tabellen för regelbunden skötsel och smörjning.

Bromsbeläggen för bakbromsen har en indikering för bromsbeläggens förlitning som gör att du kan kontrollera förlitningen utan att ta isär bromsen. Titta på indikeringen för att kontrollera bromsbeläggens förlitning. Om bromsbeläggen är så slitna att förlitningsindikeringen nästan rör vid bromsskivan, bör du låta en Yamaha-återförsäljare byta alla bromsbelägg.

Bromsbelägg, fram

MAU22432

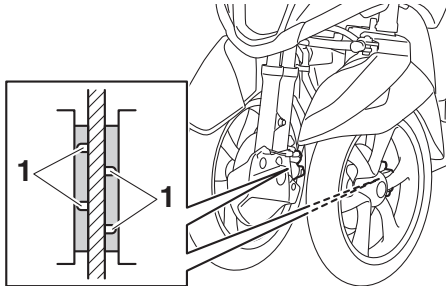

1. Indikeringsspår för bromsbeläggens förlitning

Bromsbeläggen för frambromsen har ett indikeringsspår för bromsbeläggens förlitning som gör att du kan kontrollera förlitningen utan att ta isär bromsen. Titta på indikeringsspåret för att kontrollera bromsbeläggens förlitning. Om ett bromsbelägg är så slitet att indikeringsspåret knappast syns bör du låta en Yamaha-återförsäljare byta alla bromsbelägg.

Bromsbelägg, bak

MAU22461

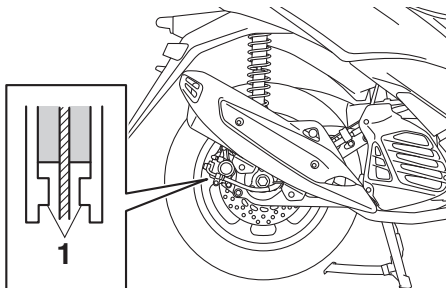

1. Indikering för bromsbeläggens förlitning

Periodiskt underhåll och justering

MAU40262

Kontroll av bromsvätskenivån

Kontrollera att bromsvätskenivån är över miniminivån före varje körning. Kontrollera att bromsvätskenivån ligger vid behållarens övre del. Fyll på bromsvätska vid behov.

Frambroms

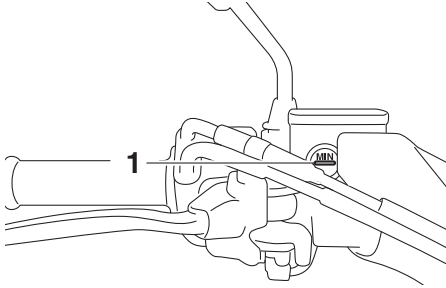

1. Min-markering

Bakbroms

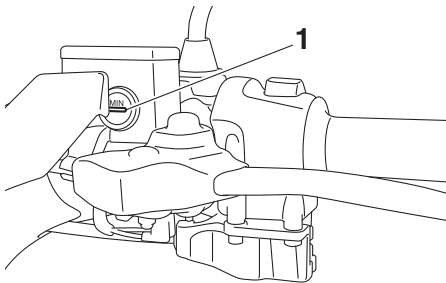

1. Min-markering

Specificerad bromsvätska:
DOT 4

MWA16011

⚠ VARNING

Felaktigt underhåll kan leda till att bromsarna inte fungerar. Beakta följande:

- För lite bromsvätska kan göra att luft tränger in i bromssystemet vilket försämrar bromsförmågan.
- Rengör påfyllningslocket innan det tas bort. Använd bara DOT 4-bromsvätska från en förseglad behållare.

- Använd bara den specificerade bromsvätskan, annars kan gummitätningarna försämrats vilket leder till läckage.
- Fyll på med samma bromsvätska som redan finns i systemet. Om du fyller på en annan bromsvätska än DOT 4 kan det leda till en farlig kemisk reaktion.
- Var försiktig så att du inte får in vatten eller damm när du fyller på bromsvätska. Vatten sänker bromsvätskans kokpunkt kraftigt och kan resultera i ånglås och smuts kan täppa till ventilerna i ABS-enheten.

MCA17641

VIKTIGT

Bromsvätska kan skada lackerade ytor och plastdetaljer. Torka alltid upp utspild bromsvätska omedelbart.

När bromsbeläggen slits är det naturligt att bromsvätskenivån gradvis sjunker. En låg bromsvätskenivå kan tyda på slitna bromsbelägg och/eller läckor i bromssystemet, kom därför ihåg att kontrollera bromsbeläggens förslitning och om det finns läckor i bromssystemet. Om bromsvätskenivån sjunker plötsligt bör du be en Yamaha-återförsäljare att kontrollera orsaken innan du kör fordonet.

Periodiskt underhåll och justering

MAU22733

Byte av bromsvätska

Låt en Yamaha-återförsäljare byta bromsvätskan vid de intervall som anges under OBS i tabellen för regelbunden skötsel och smörjning. Dessutom bör oljetätningarna i huvudcylinder och bromsok bytas samt bromsslangar bytas vid de intervall som anges nedan eller om bromssystemet är skadat eller läcker.

- Oljetätningar: Byt vartannat år.
- Bromsslangar: Byt vart fjärde år.

MAUU0311

Kontrollera V-remmen

V-remmen måste kontrolleras och bytas av en Yamaha-återförsäljare vid de intervall som anges i tabellen för regelbunden skötsel och smörjning.

Periodiskt underhåll och justering

MAU23098

Kontroll och smörjning av kablar

Alla reglagekablar funktion och skick bör kontrolleras före varje körning och kabeländarna bör smörjas vid behov. Om någon reglagekabel är skadad eller inte går lätt, låt en Yamaha-återförsäljare kontrollera eller byta den. **En VARNING! Skada på kablar-nas yttre hölje kan ge upphov till att det börjar rosta vilket kan medföra att rörelsen kan kärva. Byt ut skadade kablar så snart som möjligt för att undvika farliga körförhållanden.** [MWA10712]

Rekommenderat smörjmedel:

Yamaha cable lubricant eller annat lämpligt smörjmedel för kabel

MAU49921

Kontroll av och smörjning av gashandtag och kabel

Gashandtagets funktion bör kontrolleras före varje körning. Dessutom måste kabeln smörjas av en Yamaha-återförsäljare vid de intervall som anges i tabellen för regelbundet underhåll.

Periodiskt underhåll och justering

Smörjning av bromshandtag för frambroms och bakbroms

MAU23173

Bromshandtag till frambroms

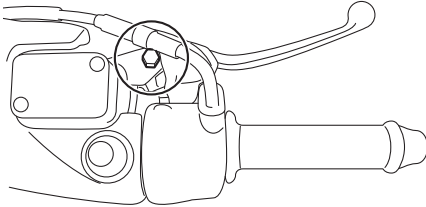

Bromshandtag till bakbroms

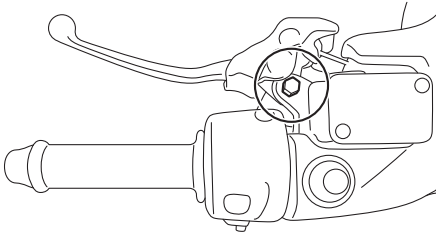

Ledpunkterna i bromshandtagen för frambroms och bakbroms måste smörjas vid de intervall som anges i tabellen för regelbunden skötsel och smörjning.

Rekommenderat smörjmedel:
Silikonbaserat fett

Kontroll och smörjning av mittstöd och sidostöd

MAU23215

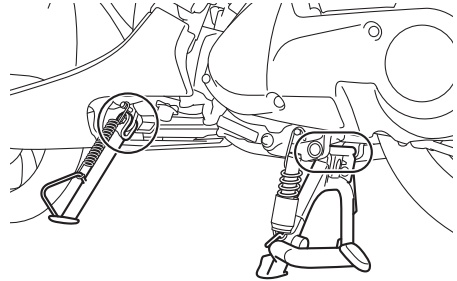

Funktionen på mittstöd och sidostöd bör kontrolleras före varje körning och ledpunkterna och kontaktytorna metall-mot-metall bör smörjas vid behov.

MWA10742

! VARNING

Om mittstödet eller sidostödet inte går att fälla upp eller ner lätt, låt en Yamaha-återförsäljare kontrollera eller byta det. Annars kan mittstödet eller sidostödet komma i kontakt med marken och störa föraren, som då kan förlora kontrollen över motorcykeln.

Rekommenderat smörjmedel:
Litiumbaserat fett

Kontroll av framgaffeln

Framgaffelns skick och funktion måste kontrolleras enligt följande vid de intervall som anges i tabellen för regelbunden skötsel och smörjning.

För att kontrollera skicket

Kontrollera om innerrören är repiga, skadade eller om det läcker olja.

För att kontrollera funktionen

1. Ställ fordonet på ett plant underlag och håll det upprätt. **En VARNING! Se till att fordonet står stadigt så att det inte faller omkull och orsakar personskador.** [MWA10752]
2. Bromsa med frambromsen och tryck ner styret flera gånger och kontrollera att framgaffeln mjukt trycks ihop och går upp igen.

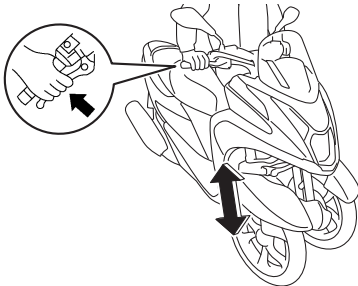

MCA10591

VIKTIGT

Om du ser någon skada eller om framgaffeln inte går mjukt, låt en Yamaha-återförsäljare kontrollera eller reparera den.

Kontroll av styrningen

Slitna eller lösa styrlager kan vara farligt. Därför måste styrningens funktion kontrolleras enligt följande vid de intervall som anges i tabellen för regelbunden skötsel och smörjning.

1. Ställ upp fordonet på sitt mittstöd. **En VARNING! Se till att fordonet står stadigt så att det inte faller omkull och orsakar personskador.** [MWA10752]
2. Fatta tag i framgaffelns nederdel och försök att röra den fram och tillbaka. Om du känner något glapp bör du låta en Yamaha-återförsäljare kontrollera eller reparera styrningen.

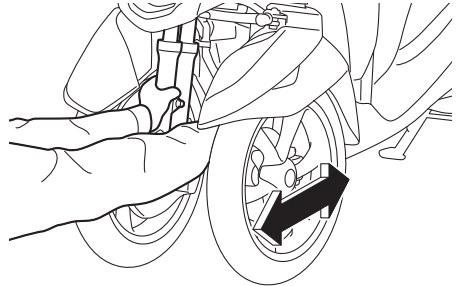

Periodiskt underhåll och justering

Kontroll av hjullager

MAU23292

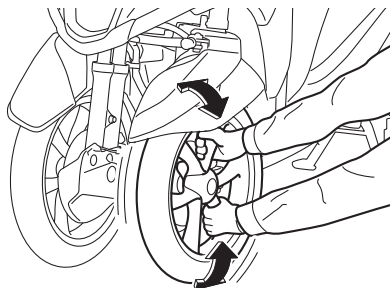

Hjullagren fram och bak måste kontrolleras vid de intervall som anges i tabellen för regelbunden skötsel och smörjning. Om du känner något glapp i ett hjulnav eller om hjulet inte snurrar lätt, låt en Yamaha-återförsäljare kontrollera hjullagren.

Kontroll av styrstag

MAU61420

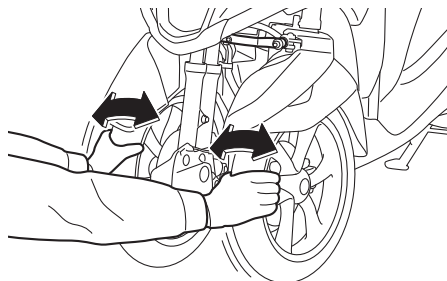

Styrstaget måste kontrolleras vid de intervall som anges i tabellen för regelbunden skötsel och smörjning. Om det förekommer spel i styrstaget låter du en Yamaha-återförsäljare kontrollera det.

Kontroll av lutningssystem

Lutningssystemet måste kontrolleras av en Yamaha-återförsäljare vid de intervall som anges i tabellen för regelbunden skötsel och smörjning.

Batteri

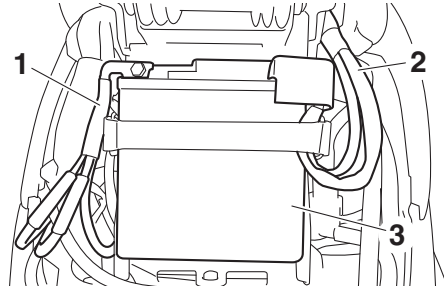

1. Batteriets minusledning (svart)
2. Batteriets plusledning (röd)
3. Batteri

Batteriet är placerat bakom panelen A. (Se sidan 6-7.)

Den här modellen är utrustad med ett VRLA-batteri (ventilreglerat blybatteri). Du behöver därför inte kontrollera elektrolyten eller fylla på med destillerat vatten. Batterikablarnas anslutningar måste dock kontrolleras och dras åt vid behov.

6

MWA10761

VARNING

- **Elektrolyt är giftigt och farligt eftersom det innehåller svavelsyra som kan orsaka brännskador. Undvik kontakt med huden, ögon och kläder och skydda alltid ögonen när du arbetar nära batterier. Om du får något på dig, genomför följande FÖRSTA HJÄLP.**
 - **UTVÄRTES:** Skölj ordentligt med vatten.
 - **INVÄRTES:** Drick stora mängder mjölk eller vatten och kontakta omedelbart en läkare.
 - **ÖGON:** Spola med vatten under 15 minuter och uppsök därefter läkarhjälp.
- **Batterier producerar explosiv vätegas. Håll därför gnistor, öppen flamma, cigaretter etc. borta från**

Periodiskt underhåll och justering

batteriet och sörgj för ordentlig ventilation när du laddar det i ett slutet rum.

- **HÅLL DETTA OCH ANDRA BATTERIER UTOM RÄCKHÅLL FÖR BARN.**
-

För att ladda batteriet

Låt en Yamaha-återförsäljare ladda batteriet så snart som möjligt om det verkar som om det har blivit urladdat. Kom ihåg att batterier har en tendens att ladda ur sig snabbare om fordonet är utrustad med extra elektrisk utrustning.

MCA16522

VIKTIGT

För att ladda ett VRLA-batteri (ventilreglerat blybatteri) måste du ha en konstantspänningsladdare. Om du använder en vanlig batteriladdare kan batteriet ta skada.

För att förvara batteriet

1. Om fordonet inte kommer att användas inom en månad, ta bort batteriet och ladda det och förvara det sedan på ett svalt och torrt ställe. **VIKTIGT: När du tar bort batteriet ska du komma ihåg att stänga av tändningen och sedan koppla bort den negativa kabeln innan du kopplar bort den positiva.** [MCA16304]
2. Om batteriet ska förvaras under mer än två månader bör du kontrollera det en gång i månaden och ladda det om det behövs.
3. Ladda batteriet helt innan du sätter tillbaka det i fordonet. **VIKTIGT: När du monterar batteriet ska du kontrollera att tändningen är avstängd och sedan ansluta den positiva kabeln innan du ansluter den negativa.**

[MCA16842]

4. Se till att batterikablarna blir rätt kopplade till batteripolerna när du sätter tillbaka det i fordonet.

MCA16531

VIKTIGT

Se till att batteriet alltid är laddat. Förvaring av ett urladdat batteri kan orsaka permanenta skador på batteriet.

Periodiskt underhåll och justering

MAU74670

Byte av säkringar

Säkringsboxen är placerad under sadeln.
(Se sidan 3-14.)

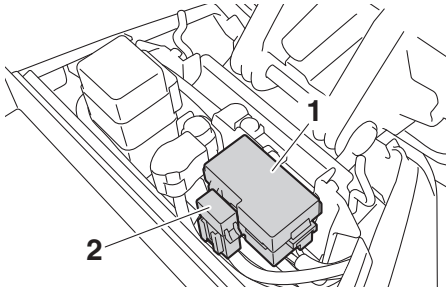

1. Säkringsbox

MWS125-C

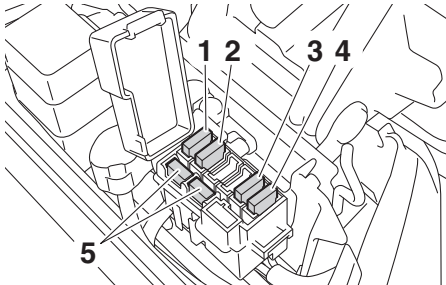

1. Huvudsäkring 2
2. Huvudsäkring
3. Säkring för signalsystem
4. Terminalsäkring 1 (för DC-reservuttag)
5. Reservsäkring

MWS125-A

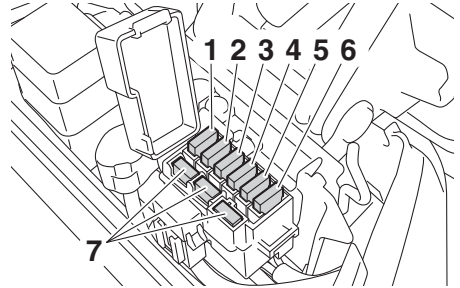

1. Huvudsäkring 2
2. ABS-solenoidsäkring
3. Huvudsäkring
4. Säkring för ABS styrenhet
5. Säkring för signalsystem
6. Terminalsäkring 1 (för DC-reservuttag)
7. Reservsäkring

Om en säkring är sönder, byt ut den enligt följande.

1. Vrid tändningsnyckeln till läge "OFF" och stäng av den elkrets i vilken säkringen har gått sönder.
2. Öppna sadeln. (Se sidan 3-14.)
3. Ta bort skyddet för säkringsboxen enligt bilden.

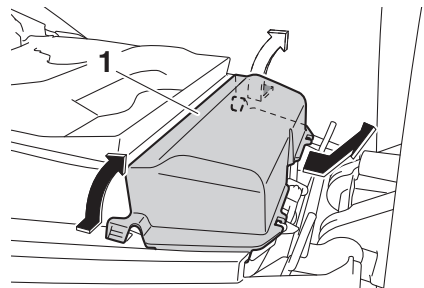

1. Skydd för säkringsbox

4. Ta bort den trasiga säkringen och sätt i en ny säkring med rätt amperetal. **EN VARNING! Sätt inte i en säkring med högre amperetal än det som rekommenderas för att undvika att elsystemet tar skada eller att brand uppstår.** [MWA15132]

Periodiskt underhåll och justering

Säkringar:

Huvudsäkring:

15.0 A

Huvudsäkring 2:

7.5 A

Säkring för uttag 1:

2.0 A

Säkring för signalsystem:

7.5 A

Säkring för ABS-motor:

30.0 A (MWS125-A)

ABS-solenoidsäkring:

30.0 A (MWS125-A)

Säkring för ABS styrenhet:

7.5 A (MWS125-A)

Strålkastarlampa

MAU162850

Denna modell är utrustad med en strålkastare av LED-typ.

Om en strålkastare inte tänds ska du be en Yamaha-återförsäljare kontrollera elkretsen.

MCA16581

VIKTIGT

Sätt inte på någon form av självhäftande film eller klisterlapp på strålkastarglasat.

5. Vrid tändningsnyckeln till läge "ON" och sätt på den elkrets i vilken säkringen har gått sönder för att kontrollera att elkretsen nu fungerar.
6. Om säkringen omedelbart går sönder igen, låt en Yamaha-återförsäljare kontrollera elsystemet.
7. Sätt tillbaka skyddet för säkringsboxen och stäng sedan sadeln.

Periodiskt underhåll och justering

Parkeringsljus

MAU54502

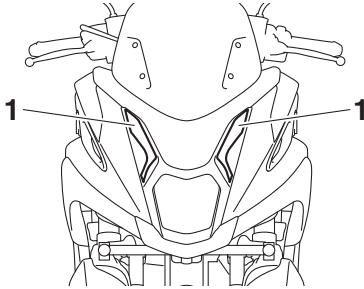

1. Parkeringsljus

Denna modell är utrustad med parkeringsljus av LED-typ.

Om ett parkeringsljus inte fungerar ska du låta en Yamaha-återförsäljare kontrollera det.

Bromsljus/bakljus

MAU70540

Denna modell är utrustad med ett bromsljus/bakljus av LED-typ.

Om ett bromsljus/bakljus inte fungerar ska du låta en Yamaha-återförsäljare kontrollera det.

Periodiskt underhåll och justering

Blinkerslampa

MAU61170

Om en blinkerslampa inte tänds, be en Yamaha-återförsäljare kontrollera dess el-krets eller byta lampa.

Byte av nummerskyaltsbelysning

MAUM3510

1. Ta bort nummerskyaltsbelysningen genom att lossa skruven.

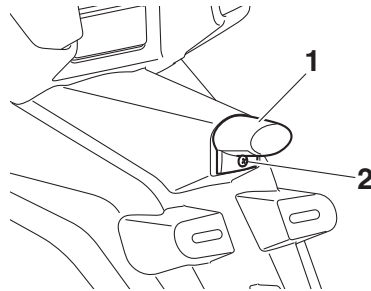

1. Nummerskyaltsbelysning
2. Skruv

2. Ta bort nummerskyaltsbelysningens lampsockel (tillsammans med lampan) genom att dra ut den.

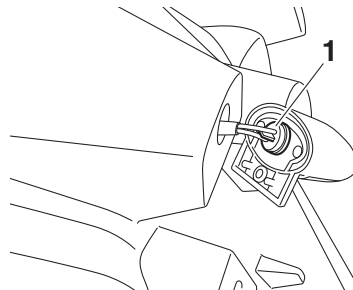

1. Lampsockel för nummerskyaltsbelysningen
3. Ta bort den trasiga lampan genom att dra ut den.
4. Sätt i en ny lampa i sockeln.
5. Sätt tillbaks sockeln (tillsammans med lampan) genom att trycka in den.
6. Montera nummerskyaltsbelysningen genom att skruva fast skruven.

MAU60701

Felsökning

Trots att alla fordon från Yamaha undersöks noga innan de lämnar fabriken kan du råka ut för felaktigheter under körning. Om det uppstår problem med exempelvis bränslet, kompressionen eller tändsystemet, kan du få startsvårigheter och effektförluster.

Följande felsökningstabell ger dig möjlighet att snabbt och enkelt kontrollera dessa vitala system själv. Om fordonet däremot behöver repareras bör du lämna fordonet till en Yamaha-återförsäljare, vars skickliga tekniker har nödvändiga verktyg, erfarenhet och kunskap att reparera ditt fordon på ett riktigt sätt.

Använd endast original Yamaha reservdelar. Piratdelar kan se likadana ut som delar från Yamaha, men de är ofta sämre och har en kortare livslängd vilket kan leda till dyra reparationskostnader.

MWA15142

VARNING

Rök inte och kontrollera att det inte finns öppna lågor eller gnistor, inklusive styrlågor på t.ex. vattenvärmare eller ugnar, i närheten när du kontrollerar bränslesystemet. Bensin och bensinångor kan antändas eller explodera vilket kan orsaka allvarliga person- eller egendoms-skador.

Periodiskt underhåll och justering

MAU68020

Felsökningschema

Startproblem eller dålig motorprestanda

1. Bränsle

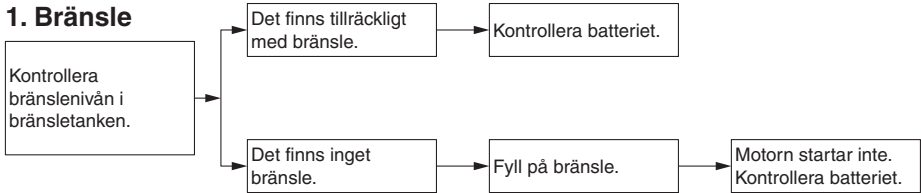

2. Batteri

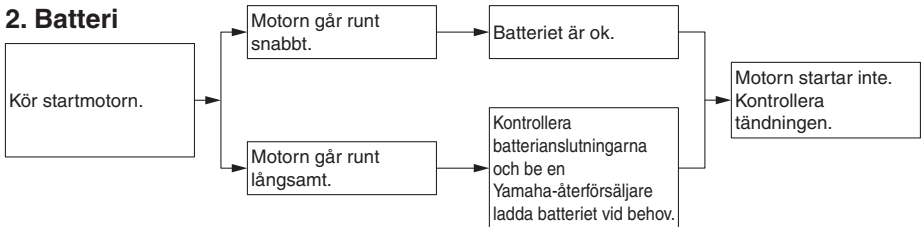

3. Tändning

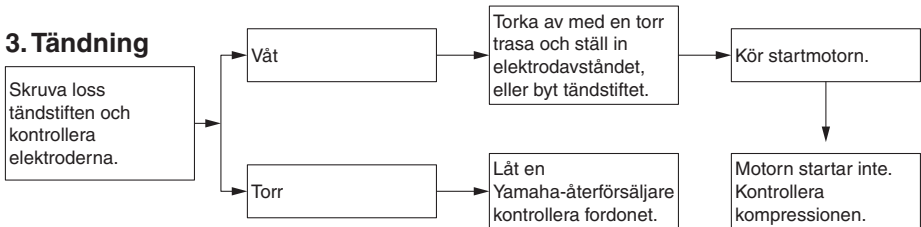

4. Kompression

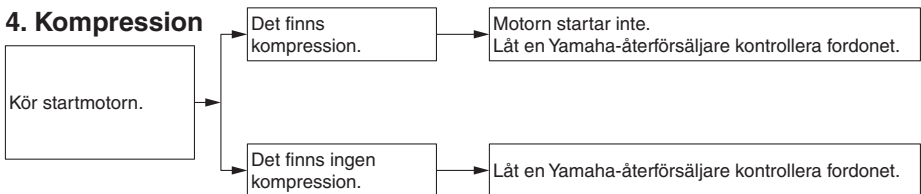

Periodiskt underhåll och justering

Motorn överhettas

MWAT1041

! VARNING

- Lyft aldrig kylvätskelocket när motor och kylare är varma. Skållhet trycksatt vätska och ånga kan spruta ut och medföra risk för allvarliga skador. Vänta tills motorn har kallnat.
- Placera en tjock trasa, t.ex. en handduk, över kylvätskelocket och vrid sedan långsamt locket moturs för att släppa ut eventuellt övertryck. När det pysande ljudet har slutat kan du trycka ner locket och vrida det moturs och sedan lyfta av locket.

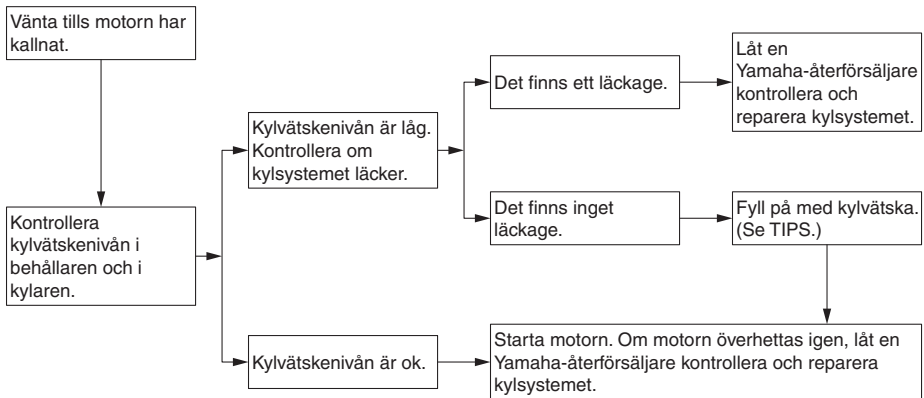

6

TIPS

Om du inte har tillgång till kylvätska kan du använda vanligt vattenledningsvatten under försättning att du byter ut det mot rekommenderad kylvätska vid första bästa tillfälle.

Försiktighet med matta färger

MAU37834

MCA15193

VIKTIGT

Vissa modeller har delar med matta ytor. Kontakta en Yamaha-återförsäljare för råd om vilka produkter som du ska använda vid rengöring av fordonet. Om du använder borste, starka kemiska produkter eller rengöringsmedel när du rengör dessa delar kommer ytan att repas eller skadas. Du bör heller inte vaxa några matta ytor.

Skötsel

MAUU1740

Fordonets öppna konstruktion gör dess teknologi mer attraktiv, men det gör även den känslig. Trots att högkvalitativt material har används kan rost och korrosion utvecklas. Ett rostigt avgasrör syns ofta inte på en bil men på ett fordon som detta försämrar det helhetsintrycket. Det är inte bara med tanke på garantin som du ofta behöver göra en ordentlig skötsel utan det kommer även att bidra till att fordonet ser snyggt ut och dess livslängd förlängs samt dess prestanda optimeras.

Före rengöring

1. Täck över avgasrörets öppning med en plastpåse när motorn har kallnat.
2. Kontrollera att alla lock och skydd såväl som alla elektriska kopplingar, inklusive tändstiftshatt, sitter på ordentligt.
3. Ta bort kraftiga avlagringar av smuts, som olja som bränt fast på vevhuset, med ett avfettningsmedel och en borste. Använd aldrig avfettningsmedel på tätningar, packningar och hjulaxlar. Skölj alltid av smutsen och avfettningsmedlet med vatten.

Rengöring

MCA20970

VIKTIGT

- Undvik att använda starka fälgrengöringsmedel, speciellt på hjul med ekrar. Om sådan produkter används på ställen där det är svårt att få bort smuts, låt inte medlet sitta på under längre tid än som är angivet på produkten. Skölj även av ytan omedelbart efter rengöring och torka av den. Spruta därefter på korrosionsskyddssprej.
- Felaktig rengöring kan skada plastdelar (som kåporna, paneler, rutor, strålkastarlinser, mätarelinser, etc.)

samt ljuddämpare. Använd bara en mjuk, ren trasa eller svamp fuktad med vatten för att rengöra plastdetaljer. Ett mildt rengöringsmedel som späts ut med vatten kan användas om det är svårt att få delarna rena med bara vatten. Kom ihåg att skölja bort eventuella rester av rengöringsmedlet med rikligt med vatten eftersom det kan skada plastdelarna.

- Använd inte starka kemiska produkter på plastdetaljer. Försäkra dig om att den trasa eller svamp som du använder inte har varit i kontakt med starka eller slipande produkter, lösningsmedel eller thinner, bränsle, rostborttagningsmedel, bromsvätska, frostskyddsmedel eller elektrolyt.
- Använd inte högtrycksvätt eller ångtvätt eftersom det kan tränga in vatten i följande områden: tätningar (på hjul- och svingarmslagringar, gaffel och bromsar), elektriska komponenter (kontakter, instrument, omkopplare och lampor), ventilations slangar och ventilationsöppningar.
- För fordon som är utrustade med vindruta: Använd inte starka rengöringsmedel eller hårda svampar som kan göra ytan matt eller repa. Vissa rengöringsmedel för plast kan repa vindrutan. Testa produkten på en liten dold yta på vindrutan för att kontrollera så att den inte efterlämnar några märken. Om vindrutan är repad kan du polera den med ett plastpoleringsmedel av god kvalitet efter tvättning.

VIKTIGT

Var försiktig när du rengör kylaren. En högtrycksvätt kan skada kylflänsarna. Spruta aldrig på kylflänsarna från sidan och håll alltid munstycket minst 50 cm (20 in) från fläkten.

Efter normal användning

Ta bort smuts med varmt vatten, ett mildt rengöringsmedel och en mjuk, ren svamp och skölj ordentligt med rent vatten. Använd en tandborste eller flaskborste för svåråtkomliga områden. Smuts som sitter hårt fast och insekter lossnar lättare om ytan täcks med en fuktig trasa under några minuter före rengöring.

Om du har kört i regnväder, nära havet eller på saltade vägar

Eftersom havssalt eller vägar som saltats under vintertid är extremt korrosivt tillsammans med vatten ska du följa stegen nedan varje gång du har kört i regn, nära havet eller på saltade vägar.

TIPS

Salt som sprids på vägarna under vintern kan finnas kvar på våren.

1. Rengör fordonet med kallt vatten och ett mildt rengöringsmedel när motorn har svalnat. **VIKTIGT: Använd inte varmt vatten eftersom det ökar den korrosiva effekten i saltet.** [MCA10792]
2. Spruta på korrosionsskydd på all metall, inklusive krom-nickelpläterade ytor för att förhindra korrosion.

Rengöring av vindrutan

Använd inte alkaliska eller starka syrahaltiga rengöringsmedel, bensin, bromsvätska eller något annat lösningsmedel. Rengör vindrutan med en trasa eller tvättsvamp som fuktats med ett mildt rengöringsmedel som du sedan sköljer bort med vatten tills

Skötsel och förvaring av fordon

MCAU0022

allt är borta. Använd Yamaha Windshield Cleaner eller ett annat rengöringsmedel av hög kvalitet för ytterligare rengöring. Vissa rengöringsmedel för plast kan repa vindrutan. Innan du använder sådant rengöringsmedel bör du testa på ett område på vindrutan som inte påverkar sikten och som inte lätt kan upptäckas.

Efter rengöring

1. Torka av fordonet med ett sämskskinn eller en absorberande trasa.
2. Använd ett krompolish för att putsa krom, aluminium och rostfria delar, inklusive avgassystemet. (Även den termiska missfärgningen på rostfria avgassystem kan tas bort genom polering.)
3. För att motverka korrosion bör du använda korrosionsskyddssprej på alla metaller, inklusive kromade och nickelpläterade ytor.
4. Använd sprejolja som ett universellt rengöringsmedel för att ta bort kvarsitande smuts.
5. Bättringsmålå små lackskador som orsakats av stenskott etc.
6. Vaxa alla målade ytor.
7. Låt fordonet torka helt innan du ställer undan det eller täcker över det.

MWA17830

VARNING

Föroreningar på bromsar eller däck kan göra att du förlorar kontrollen över fordonet.

- **Försäkra dig om att det inte finns någon olja eller vax på bromsar eller däck. Vid behov kan du rengöra bromsskivor och bromsbelägg med ett rengöringsmedel för bromsar eller med aceton, däcken tvättas med varmt vatten och ett mildt rengöringsmedel.**
- **Innan du kör iväg med fordonet bör du testa bromsar och väghållning.**

VIKTIGT

- **Använd en liten mängd sprejolja och vax och torka av eventuellt överflöd.**
- **Använd aldrig olja eller vax på gummi- och plastdetaljer eller strålkastarlampan, bakljuset och mätarlinserna utan använd lämplig produkt för att sköta dessa.**
- **Undvik slipande polermedel eftersom lacken kommer att slipas bort.**

TIPS

- Kontakta en Yamaha-återförsäljare för information om vilka produkter som bör användas.
- Strålkastarglaslet kan bli immigt av tvätt, regn eller fuktig väderlek. Fukten på glaslet försvinner om strålkastaren slås på en kort stund.

Förvaring

MAU60721

Kortvarig

Förvara alltid fordonet på ett svalt, torrt ställe och skydda det vid behov från damm med ett poröst överdrag. Kontrollera att motorn och avgassystemet har svalnat innan du täcker över fordonet.

MCA21170

VIKTIGT

- Om fordonet förvaras i ett dåligt ventilerat rum eller om det täcks med ett överdrag medan det fortfarande är fuktig, kan vatten och fukt tränga in och ge upphov till rost.
- För att förhindra korrosion bör de inte förvaras i fuktiga källare, stall (luften innehåller ammoniak) och områden där starka kemikalier förvaras.

Långvarig

Innan du ställer undan fordonet i flera månader:

1. Följ anvisningarna i avsnittet "Skötsel" i detta kapitel.
2. Fyll bensintanken och tillsätt en bränslestabilisator (om det finns tillgängligt) för att hindra att tanken rostar eller att bränslekvaliteten försämras.
3. Gör på följande sätt för att skydda cylindern, kolvringarna etc. från korrosion.
 - a. Ta bort tändstiftshatten och skruva loss tändstiftet.
 - b. Häll i en tesked motorolja i tändstiftshålet.
 - c. Sätt på tändstiftshatten på tändstiftet och placera tändstiftet på topplocket så att det är jordat. (Detta begränsar gnistorna under nästa steg.)

- d. Dra runt motorn flera varv med hjälp av startmotorn. (Detta gör att oljan i cylindern sprids ut på cylinderväggen.)
- e. Ta bort tändstiftshatten från tändstiftet och skruva fast tändstiftet. Sätt tillbaka tändstiftshatten på tändstiftet. **En VARNING! Undvik skada från gnistbildning genom att kontrollera att tändstiftet är ordentligt jordat när motorn dras runt.** [MWA10952]

4. Smörj alla reglageleder, -lagringar och -kablar samt alla leder och lagringar på pedaler och stöd.
5. Kontrollera lufttrycket i däcken vid behov och lyft sedan upp fordonet så att hjulen är fria från underlaget. Som alternativ kan du vrida på hjulen lite varje månad så att inte däcken deformeras på något ställe.
6. Täck över avgasrören med en plastpåse så att det inte tränger in någon fukt.
7. Ta bort batteriet och ladda det. Lagra det på ett svalt och torrt ställe och ladda det varje månad. Förvara inte batteriet på ett för varmt eller för kallt ställe [mindre än 0 °C (30 °F) eller mer än 30 °C (90 °F)]. För mer information om hur du förvarar batteriet, se sidan 6-27.

TIPS

Om något behöver repareras på fordonet bör du göra det innan du ställer undan det.

Specifikationer

Mått:

Totallängd:
1980 mm (78.0 in)
Totalbredd:
750 mm (29.5 in)
Totalhöjd:
1210 mm (47.6 in)
Sitthöjd:
780 mm (30.7 in)
Hjulbas:
1350 mm (53.1 in)
Markfrigång:
125 mm (4.92 in)
Vändradie:
2.5 m (8.20 ft)

Vikt:

Tjänstevikt:
159 kg (351 lb) (MWS125-C)
164 kg (362 lb) (MWS125-A)

Motor:

Förbränningscykel:
4-takts
Kylsystem:
Vätskekyld
Ventilmekanism:
SOHC
Antal cylindrar:
En cylinder
Slagvolym:
125 cm³
Borring × slaglängd:
52.0 × 58.7 mm (2.05 × 2.31 in)
Kompressionsförhållande:
11.2 : 1
Startsystem:
Elstart
Smörjsystem:
Våtsump

Motorolja:

Rekommenderat märke:
YAMALUBE
SAE-viskositet:
10W-40
Rekommenderad motorolja:
API-service av SG-typ eller högre, JASO-
standarden MA eller MB
Oljemängd i motor:
Oljebyte:
0.90 L (0.95 US qt, 0.79 Imp.qt)

Olja i slutväxel:

Typ:
Motorolja SAE 10W-30 typ SE eller högre,
eller växellådsolja SAE 85W GL-3
Mängd:
0.15 L (0.16 US qt, 0.13 Imp.qt)

Kylvätskemängd:

Kylvätskebehållare (upp till max-
markeringen):
0.25 L (0.26 US qt, 0.22 Imp.qt)
Kylare (inklusive alla slangar):
0.46 L (0.49 US qt, 0.40 Imp.qt)

Luftfilter:

Luftfilterelement:
Oljeinodränkt papperselement

Bränsle:

Rekommenderat bränsle:
Vanlig blyfri bensin (gasohol [E10] kan
användas)
Tankvolym:
7.2 L (1.9 US gal, 1.6 Imp.gal)

Bränsleinsprutning:

Trottelhus:
ID-märkning:
BR71 00

Tändstift:

Tillverkare/modell:
NGK/CPR8EA-9
Rekommenderat elektrodavstånd:
0.8–0.9 mm (0.031–0.035 in)

Koppling:

Kopplingstyp:
Dry, centrifugal, shoe

Kraftöverföring:

Primärt utväxlingsförhållande:
1.000
Slutväxel:
Växel
Sekundärt utväxlingsförhållande:
10.208 (56/16 x 35/12)
Växellådstyp:
Automatisk med V-rem

Ram:

Ramtyp:
Underbone
Castervinkel:
20.0 grader
Försprång:
67 mm (2.6 in)

Spårvidd:
385 mm (15.2 in)

Framdäck:

Typ:
Slanglöst
Storlek:
90/80-14M/C 43P
Tillverkare/modell:
IRC/SCT-003

Bakdäck:

Typ:
Slanglöst
Storlek:
130/70-13M/C 63P
Tillverkare/modell:
IRC/SCT-003

Lastning:

Maxlast:
167 kg (368 lb)
(Total vikt på förare, passagerare, bagage
och tillbehör)

Däckens lufttryck (uppmätt när däcken är kalla):

1 person:
Fram:
200 kPa (2.00 kgf/cm², 29 psi)
Bak:
225 kPa (2.25 kgf/cm², 33 psi)
2 personer:
Fram:
200 kPa (2.00 kgf/cm², 29 psi)
Bak:
225 kPa (2.25 kgf/cm², 33 psi)

Framhjul:

Hjultyp:
Gjutna fälgar
Fälgstorlek:
14M/C x MT2.15

Bakhjul:

Hjultyp:
Gjutna fälgar
Fälgstorlek:
13M/C x MT3.50

Kombibromssystem:

Manövrering:
Aktiveras av bakbromsen

Frambroms:

Typ:
Hydraulisk skivbroms

Specificerad bromsvätska:
DOT 4

Bakbroms:

Typ:
Hydraulic disc brake
Specificerad bromsvätska:
DOT 4

Framfjädring:

Typ:
Teleskopgaffel
Fjäder:
Spiralfjäder
Stötdämpare:
Hydrauldämpare
Fjädringsrörelse:
90 mm (3.5 in)

Bakfjädring:

Typ:
Swing
Fjäder:
Spiralfjäder
Stötdämpare:
Hydrauldämpare
Fjädringsrörelse:
90 mm (3.5 in)

Elsystem:

Systemspänning:
12 V
Tändsystem:
TCI
Laddningssystem:
AC-magnet

Batteri:

Modell:
YTZ7V
Spänning, kapacitet:
12 V, 6.0 Ah (10 HR)

Lampornas wattförbrukning:

Strålkastarlampa:
LED
Bak/bromslykt:
LED
Blinkerslampor, fram:
10.0 W
Blinkerslampor, bak:
10.0 W
Parkeringslykt:
LED
Nummerskyltsbelysning:
5.0 W

Specifikationer

Instrumentbelysning:

LED

Indikeringslampa för helljus:

LED

Indikeringslampa för blinkers:

LED

Varningslampa för kylvätsketemperatur:

LED

Varningslampa för motorproblem:

LED

ABS-varningslampa:

LED (MWS125-A)

Säkring(-ar):

Huvudsäkring:

15.0 A

Huvudsäkring 2:

7.5 A

Säkring för uttag 1:

2.0 A

Säkring för signalsystem:

7.5 A

Säkring för ABS styrenhet:

7.5 A (MWS125-A)

Säkring för ABS-motor:

30.0 A (MWS125-A)

ABS-solenoidsäkring:

30.0 A (MWS125-A)

MAU53562

Identifikationsnummer

Skriv ner fordonets identifikationsnummer, motorns serienummer samt typskyltsinformationen på raderna här nedan. Dessa identifikationsnummer behövs när du registrerar fordonet för körning i trafiken samt när du ska beställa reservdelar från en Yamaha-återförsäljare.

FORDONETS
IDENTIFIKATIONSNUMMER:

MOTORNS SERIENUMMER:

INFORMATION PÅ TYPSKYLTT:

Fordonets identifikationsnummer

MAU26411

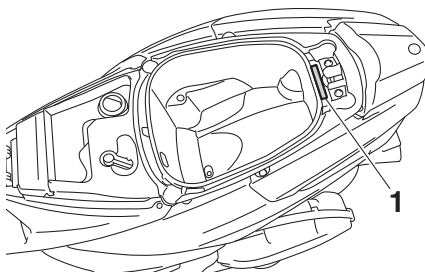

1. Fordonets identifikationsnummer

Fordonets identifikationsnummer sitter stämplat på ramen.

TIPS

Fordonets identifikationsnummer används för att identifiera ditt fordon och kan behöva användas när du registrerar fordonet i det statliga fordonsregistret.

MAUU1221

Motorns serienummer

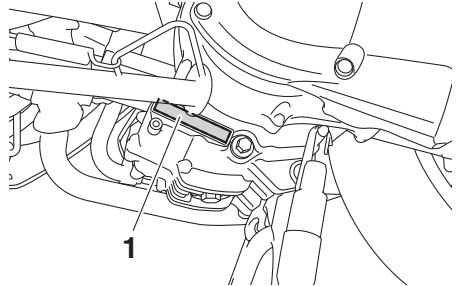

1. Motorns serienummer

Motorns serienummer hittar du längst ner på den vänstra sidan av vevhuset.

MAUT1441

Typskylt

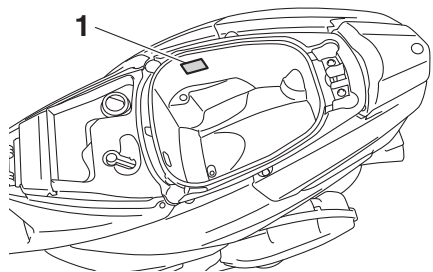

1. Typskylt

Typskylten är monterad på insidan av förvaringsfacket. (Se sidan 3-15.) Skriv ner informationen på denna skylt i utrymmet för det. Du behöver denna information när du beställer reservdelar från en Yamaha-återförsäljare.

Diagnoskontakt

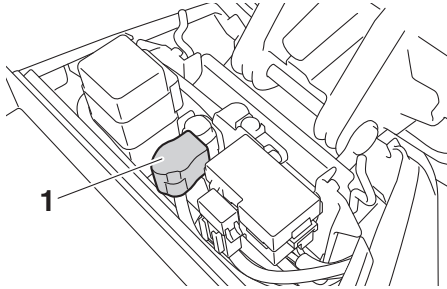

1. Diagnoskontakt

Se bild för placering av diagnoskontakten.

Registrering av fordonsdata

ECU-enheten på den här modellen lagrar vissa data om fordonet för att underlätta diagnostisering av fel samt för forskning och utveckling. Dessa data överförs bara när ett särskilt diagnostikverktyg från Yamaha ansluts till fordonet, till exempel vid underhållskontroller eller när serviceåtgärder utförs.

Sensorerna och de data som registreras varierar beroende på modell, men de huvudsakliga uppgifter som samlas in är:

- Data om fordonsstatus och motorns prestanda
- Data om bränsleinsprutning och avgaser

Yamaha lämnar inte ut dessa data till någon tredje part utom:

- När fordonets ägare medger det
- När det krävs enligt lag
- Om Yamaha behöver använda dessa data vid juridiska processer
- För Yamahas allmänna forskningsändamål när data inte kan härledas till ett enskilt fordon eller en viss ägare

A		
ABS (för ABS-modeller).....	3-10	
ABS-varningslampa (för ABS-modeller)	3-3	
Acceleration och retardation	5-3	
Avbländningskontakt.....	3-8	
Avstängningssystem för tändkrets.....	3-18	
B		
Bagagekrok	3-17	
Bakbromshandtagets spel, kontroll	6-19	
Batteri.....	6-27	
Blinkerslampa.....	6-32	
Blinkersomkopplare	3-8	
Bränsle	3-12	
Bränsleförbrukning, tips för att sänka....	5-4	
Bränsletankens överfyllningsslang	3-13	
Bromshandtag, bak.....	3-10	
Bromshandtag, fram	3-9	
Bromshandtag, smörjning.....	6-24	
Bromsljus/bakljus.....	6-31	
Bromsvätska, byte	6-22	
Bromsvätskenivå, kontroll av	6-21	
D		
Däck	6-17	
Dataregistrering, fordon	9-2	
Delarnas placering	2-1	
Diagnoskontakt	9-2	
E		
Eco-indikeringslampa.....	3-3	
F		
Felsökning	6-33	
Felsökningsschema.....	6-34	
Försiktighet med matta färger.....	7-1	
Förvaring	7-4	
Förvaringsfack.....	3-15	
Frambromshandtagets spel, kontroll ...	6-19	
Framgaffel, kontroll av.....	6-25	
G		
Gashandtagets spel, kontroll	6-16	
Gashandtag och kabel, kontroll av och smörjning	6-23	
H		
Hjul	6-18	
Hjullager, kontroll av.....	6-26	
Huvudströmbrytare/styrlås.....	3-1	
I		
Identifikationsnummer	9-1	
Inbromsning	5-3	
Indikeringslampa för helljus.....	3-3	
Indikeringslampor för blinkers.....	3-3	
Indikeringslampor och varningslampor.....	3-3	
Information om säker körning.....	1-5	
Inkörning av motorn.....	5-4	
Ivägkörning	5-2	
K		
Kablar, kontroll av och smörjning	6-23	
Katalysator.....	3-14	
Kontroll av bromsbelägg, fram och bak.....	6-20	
Kylvätska	6-12	
L		
Likströmsuttag	3-20	
Luftfilter och V-remshuset luftfilterelement	6-13	
Lutningssystem, kontroll.....	6-27	
M		
Mittstöd och sidostöd, kontroll och smörjning	6-24	
Motorcykelns identifikationsnummer	9-1	
Motorns serienummer.....	9-1	
Motorolja och oljesil.....	6-9	
Multi-funktionsmätare	3-4	
N		
Nummerskyltbelysning, byte.....	6-32	
Nyckelhållsskydd.....	3-2	
O		
Olja i slutväxel.....	6-11	
P		
Panel, lossa och sätta fast.....	6-7	
Parkering.....	5-5	
Parkeringsljus	6-31	
Passagerarens fotstöd.....	3-15	
S		
Sadel.....	3-14	
Säkerhetsinformation.....	1-1	
Säkringar, byte.....	6-29	
Sidostöd	3-18	
Signalknapp	3-8	
Skötsel	7-1	
Skötsel, emissionssystem	6-3	
Skötsel och smörjning, regelbunden	6-4	
Specifikationer	8-1	
Start av motorn	5-1	
Startknapp	3-9	
Strålkastarlampa.....	6-30	
Strömkontakt	3-21	
Styramaturer	3-8	
Styrning, kontroll av	6-25	
Styrstag, kontroll.....	6-26	

Register

T

Tändstift, kontroll	6-8
Tanklock	3-11
Tillbehörslåda.....	3-16
Typskylt.....	9-1

V

Varningslampa för kylvätsketemperatur	3-3
Varningslampa för motorproblem	3-3
Ventilspel	6-16
Verktygssats	6-2
V-rem, kontrollera	6-22

