



⚠ Läs den här handboken noga innan fordonet används.

ÄGARENS HANDBOK

NIKEN

MXT850

BD5-F8199-M0

 **Läs den här handboken noga innan fordonet används. Handboken ska medfölja fordonet om det säljs.**

Försäkran om överensstämmelse:

Härmed försäkrar YAMAHA MOTOR ELECTRONICS Co., Ltd att denna typ av radioutrustning, STARTSPÄRR, BD5-00 överensstämmer med direktiv 2014/53/EU.

Den fullständiga texten till EU-försäkran om överensstämmelse finns på följande webbadress:

https://global.yamaha-motor.com/eu_doc/

Frekvensband: 134.2 kHz

Maximal signalstyrka: 49.0 [dB μ V/m]

Tillverkare:

YAMAHA MOTOR ELECTRONICS Co., Ltd

1450-6 Mori, Mori-machi, Shuchi-Gun, Shizuoka, 437-0292 Japan

Importör:

YAMAHA MOTOR EUROPE N.V.

Koolhovenlaan 101, 1119 NC Schiphol-Rijk, 1117 ZN, Schiphol, Nederländerna

Välkommen till Yamaha och dess motorcykelvärld!

Som ägare av MXT850, kan du dra fördelar av den stora erfarenhet som Yamaha besitter och den senaste teknologin vad gäller design och tillverkning av högkvalitativa produkter som har gett Yamaha sitt goda rykte om pålitlighet.

Ta dig tid att läsa igenom denna handbok noga så att du kan njuta av alla fördelarna som din MXT850 har. Handboken ger dig inte bara anvisningar om hur du hanterar, kontrollerar och sköter din motorcykel, den ger dig även information om hur du ska skydda dig själv och andra från problem och skador.

Dessutom får du många tips i handboken som gör att du kan hålla din motorcykel i bästa möjliga skick. Om du har ytterligare frågor ska du inte dra dig för att fråga din Yamaha-återförsäljare.

Yamaha teamet önskar dig många säkra och trevliga körningar. Kom bara ihåg att låta säkerheten gå först!

Yamaha har alltid som mål att förbättra produktdesign och kvalitet. Av denna anledning, medan denna handbok innehåller den senaste tillgängliga produktinformationen, kan det förekomma vissa skillnader mellan ditt fordon och denna handbok. Kontakta en Yamaha-återförsäljare om du har några frågor om handboken.





Läs den här handboken noga innan du börjar använda motorcykeln.

Viktig information om handboken

MAU10134

Speciellt viktig information i denna handbok särskiljs genom följande:

	Detta är en varningssymbol. Den används för att uppmärksamma dig på att det finns risk för personskador. Följ alla säkerhetsmeddelanden efter symbolen för att undvika personskador och dödsfall.
 VARNING	En VARNING innebär en farlig situation som, om den inte undviks, kan resultera i livshotande skador.
VIKTIGT	VIKTIGT anger att speciell försiktighet måste iakttas för att undvika att fordonet eller annan egendom skadas.
TIPS	Ett TIPS är viktig information för att underlätta vissa handhavanden.

* Produkt och specifikationer kan ändras utan föregående meddelande.

Viktig information om handboken

MAU36391

MXT850
ÄGARENS HANDBOK
©2018 av Yamaha Motor Co., Ltd.
1:a utgåvan, mars 2018
Alla rättigheter förbehållna.
Omtryck eller obehörig användning
utan skriftligt tillstånd från
Yamaha Motor Co., Ltd.
är uttryckligen förbjuden.
Tryckt i Nederländerna.

Innehåll

Säkerhetsinformation	1-1	Förvaringsfack	3-27	Lossa och sätta fast panelen.....	6-9
Beskrivning	2-1	Backspeglar	3-27	Kontroll av tändstiften.....	6-10
Sedd från vänster	2-1	Justering av framgaffeln.....	3-27	Kanister.....	6-11
Sedd från höger.....	2-2	Justering av stötdämpare	3-28	Motorolja.....	6-11
Reglage och instrument	2-3	Likströmsuttag	3-30	Kylvätska	6-13
Instrument och		Strömouttag	3-30	Luftfilter.....	6-14
kontrollfunktioner	3-1	Sidostöd.....	3-31	Kontroll av tomgångsvarvtalet.....	6-15
Startspärrsystem	3-1	Avstängningssystem för		Kontroll av gashandtagets spel	6-15
Huvudströmbrytare/styrlås.....	3-2	tändkrets.....	3-31	Ventilspel	6-15
Omkopplare på styrhandtagen.....	3-3	För din egen säkerhet – kontroller		Däck.....	6-16
Indikeringslampor och		före körning	4-1	Gjutna fälgar	6-18
varningslampor	3-4	Hantering och viktiga punkter vid		Justering av kopplingshandtagets	
Farthållarsystem	3-7	körning	5-1	spel.....	6-19
Multi-funktionsmätare	3-10	Start av motorn	5-1	Kontroll av bromshandtagets	
D-läge (körläge)	3-16	Växling.....	5-2	spel.....	6-19
Kopplingshandtag	3-17	Tips för att sänka		Bromsljuskontakter.....	6-20
Växelpedal	3-17	bränsleförbrukningen.....	5-3	Kontroll av bromsbelägg fram och	
Snabbväxlingssystem.....	3-18	Inkörning av motorn	5-3	bak	6-20
Bromshandtag	3-18	Parkering.....	5-4	Kontroll av bromsvätskenivån	6-21
Bromspedal	3-19	Periodiskt underhåll och		Byte av bromsvätska	6-22
ABS	3-19	justering	6-1	Kedjespänning.....	6-22
Antispinnssystem	3-20	Verktygssats.....	6-2	Rengöring och smörjning av	
Tanklock	3-22	Tabeller över regelbundet		kedjan.....	6-24
Bränsle	3-22	underhåll	6-3	Kontroll och smörjning av	
Bränsletankens		Tabell över regelbunden skötsel av		kablar.....	6-24
överfyllningssläng.....	3-24	emissionssystemet	6-3	Kontroll av och smörjning av	
Katalysator	3-24	Tabell över allmänt underhåll och		gashandtag och kabel.....	6-24
Sadlar	3-25	smörjning	6-5	Kontroll av och smörjning av	
Hjälmhållarkabel	3-26			bromspedal och växelpedal	6-25

Kontroll av och smörjning av broms- och kopplingshandtag	6-25
Kontroll och smörjning av sidostöd	6-26
Smörjning av svingarmens ledpunkter	6-26
Kontroll av framgaffeln	6-26
Kontroll av styrningen.....	6-27
Smörja styrlagren	6-27
Kontroll av hjullager.....	6-28
Batteri.....	6-28
Byta säkringar	6-29
Fordonets lampor	6-32
Stabilisatorstag.....	6-32
Felsökning	6-32
Felsökningsschema.....	6-34
Skötsel och förvaring av motorcykeln	7-1
Försiktighet med matta färger	7-1
Skötsel.....	7-1
Förvaring	7-3
Specifikationer	8-1
Konsumentinformation	9-1
Identifikationsnummer	9-1
Diagnoskontakt	9-2
Registrera fordonsdata.....	9-2

Ta ansvar som ägare

Du, som ägare till fordonet, är ansvarig för att motorcykeln fungerar på ett säkert och korrekt sätt.

Det här är en motorcykel med flera hjul och stöd för lutning.

Säker hantering och användning av motorcykeln beror på korrekt körteknik så väl som förarens kunskaper. Alla förare ska känna till följande innan de kör motorcykeln.

Han eller hon ska:

- Få ingående anvisningar om alla aspekter av motorcykelkörning av en kunnig person.
- Laktta varningar och underhållskrav i den här ägarhandboken.
- Få behörig utbildning i säker och korrekt körteknik.
- Få professionell teknisk service enligt den här ägarhandboken och när det mekaniska skicket kräver det.
- Kör inte en motorcykel utan att först ha genomgått korrekt utbildning. Gå en kurs. Nybörjare ska utbildas av en certifierad instruktör. Kontakta en auktoriserad motorcykelåterförsäljare för att ta reda på vilka kurser som erbjuds där du bor.

Säker körning

Utför kontrollerna före körning varje gång fordonet används så att det är i säkert skick. Risken för en olycka eller egendoms-skador ökar om du inte inspekterar och underhåller fordonet på rätt sätt. En lista över kontroller före körning finns på sidan 4-1.

- Denna motorcykel är konstruerad för att bära föraren och en passagerare.
- Bilister som inte upptäcker och känner igen motorcyklar i trafiken är den dominerande orsaken till olyckor mellan bilar och motorcyklar. Många olyckor orsakas av bilförare som inte ser motorcykeln. Att göra sig själv synlig verkar vara ett mycket effektivt sätt att minska risken för denna typ av olyckor.

Alltså:

- Använd en ljus jacka.
- Var extra försiktig när du närmar dig och kör genom korsningar, eftersom korsningar är de vanligaste platserna för motorcykelolyckor.
- Kör där bilisterna kan se dig. Undvik att köra i bilisternas döda vinkel.
- Utför inte skötsel på en motorcykel om du inte besitter nödvändig kunskap. Kontakta en auktoriserad motorcykelåterförsäljare för grund-

läggande information om motorcykelskötsel. Vissa uppgifter får endast utföras av behörig personal.

- Många olyckor förorsakas av oerfarna förare. Det är faktiskt så att många förare som är inblandade i olyckor inte har giltigt motorcykelkörkort.
 - Se till att du är behörig och enbart lånar ut motorcykeln andra behöriga förare.
 - Känn din kompetens och din begränsning. Om du håller dig inom dina begränsningar kan det hjälpa dig undvika olyckor.
 - Vi rekommenderar att du övar dig på att köra motorcykeln där det inte finns någon trafik tills du känner motorcykeln och alla dess reglage ordentligt.
- Många olyckor orsakas av att föraren gör fel. Ett vanligt fel som förare gör är stora svängar på grund av för hög hastighet eller felaktig kurvtagning (otillräcklig lutningsvinkel för hastigheten).
 - Följ alltid hastighetsbegränsningarna och kör aldrig fortare än vad väglaget och trafikförhållandena medger.

- Blinka alltid innan du svänger eller byter fil. Se till att bilisterna kan se dig.
- Förarens och passagerarens kroppsställningar är viktiga för korrekt körning.
- Föraren ska ha båda händerna på styret och båda fötterna på förarens fotstöd under körning, för att kunna behålla kontrollen över motorcykeln.
- Passageraren ska alltid hålla i föraren, sitsremmen eller handtaget, i förekommande fall, med båda händerna och ha båda fötterna på passagerarens fotstöd. Kör aldrig med passagerare om inte han eller hon kan ha båda fötterna ordentligt på passagerarens fotstöd.
- Kör aldrig alkohol- eller narkotikapåverkad.
- Denna motorcykel är endast konstruerad för att köra på vägar. Den är inte lämplig för terrängkörning.

Skyddskläder

De flesta dödsolyckor med motorcyklar beror på huvudskador. Att använda hjälm är den allra främsta faktorn för att förhindra eller minska huvudskador.

- Använd alltid en godkänd hjälm.

- Använd ansiktsskydd eller glasögon. Vind i oskyddade ögon kan bidra till försämrad syn som kan försena upptäckten av faror.
- Att använda jacka, kraftiga stövlar, byxor, handskar etc., är effektivt för att förhindra eller minska skrubbsår och skärsår.
- Använd aldrig löst sittande kläder, eftersom de kan fastna i reglagespakar, fotstöd eller i hjulen och orsaka skador eller en olycka.
- Använd alltid skyddskläder som täcker benen, ankarna och fötterna. Motorn och avgassystemet blir mycket heta under och efter användningen och kan orsaka brännskador.
- Passagerare ska också iakttä försiktighetsåtgärderna ovan.

Undvik kolmonoxidförgiftning

Alla avgaser innehåller kolmonoxid som är en livsfarlig gas. Om du andas in kolmonoxid kan det leda till huvudvärk, yrsel, dåsig-het, illamående, förvirring och till slut död. Kolmonoxid är en färglös, luktlös och smaklös gas som kan vara närvarande trots att du inte kan se eller lukta avgaser. Livsfarliga nivåer av kolmonoxid kan snabbt byggas upp och du kan plötsligt bli oförmögen att vidta åtgärder för att rädda dig själv.

Livsfarliga nivåer av kolmonoxid kan dröja sig kvar i flera timmar eller dagar på instängda eller dåligt ventilerade platser. Om du känner symptom på kolmonoxidförgiftning ska du omedelbart lämna platsen, gå ut i friska luften och SÖKA LÄKARHJÄLP.

- Kör inte motorn inomhus. Kolmonoxid kan snabbt nå livshotande nivåer även om du försöker ventilerar ut avgaserna med fläktar, öppna fönster eller dörrar.
- Kör inte motorn på dåligt ventilerade eller delvis instängda platser som la-dor, garage eller carports.
- Kör inte motorn utomhus där avgaser kan tränga in i en byggnad genom öppningar som t.ex. fönster och dörrar.

Lastning

Om du sätter på tillbehör på motorcykeln eller lastar den kan stabiliteten och hanteringen påverkas negativt om motorcykelns viktfordelning ändras. För att undvika risken för olyckor, var ytterst försiktig när du lastar motorcykeln eller sätter på tillbehör på den. Var extra försiktig när du kör en motorcykel med last eller tillbehör. Nedan följer några allmänna riktlinjer om hur du lastar motorcykeln tillsammans med information om tillbehören:

Säkerhetsinformation

1

Den totala vikten av förare, passagerare, tillbehör och last får inte överstiga den maximala lastgränsen. **En olycka kan inträffa om du kör ett överlastat fordon.**

Maxlast:
195 kg (430 lb)

När du lastar inom denna gräns, tänk på följande:

- Lasten och tillbehörens vikt ska hållas så låg och så nära motorcykeln som möjligt. Packa de tyngsta artiklarna ordentligt så nära fordonets mitt som möjligt och fördela vikten så jämnt som möjligt på båda sidorna om motorcykeln för att minska obalans och instabilitet.
- Vikt som rör sig kan orsaka plötslig obalans. Se till att tillbehör och last är ordentligt fastsatta på motorcykeln innan du kör. Kontrollera tillbehörfästet och lastremmar ofta.
 - Justera fjädringen efter lasten (endast modeller med justerbar fjädring) och kontrollera däckens skick och tryck.
 - Fäst aldrig stora eller tunga föremål på styret, framgaffeln eller framskärmarna. Sådana föremål, inklu-

sive last som sovsäckar, sjösäckar eller tält, kan skapa instabil hantening eller långsam styrning.

- **Fordonet är inte konstruerat att dra en släpvagn eller en sidovagn.**

Yamaha originaltillbehör

Att välja tillbehör till fordonet är ett viktigt val. Yamaha originaltillbehör, som bara kan köpas hos en Yamaha-återförsäljare, har utformats, testats och godkänts av Yamaha för användning på fordonet.

Många företag som inte har någon anknytning till Yamaha tillverkar delar och tillbehör eller erbjuder modifikationer för Yamaha-fordon. Yamaha har inte någon möjlighet att testa produkterna som sådana företag erbjuder. Därför kan Yamaha varken godkänna eller rekommendera tillbehör från andra tillverkare eller modifikationer som inte speciellt rekommenderas av Yamaha, även om de säljs och installeras av en Yamaha-återförsäljare.

Delar, tillbehör och ändringar från andra tillverkare

Trots att du kan hitta produkter vars utformning och kvalitet liknar Yamaha originaltillbehör, bör du vara medveten om att sådana tillbehör eller ändringar kan vara olämpliga eftersom de kan utgöra en säker-

hetsrisk för dig själv och andra. Montering av tillbehör eller modifikationer som ändrar fordonets konstruktion eller köregenskaper kan öka risken att du själv eller andra skadas allvarligt eller dödas. Du ansvarar för skador som uppstår på grund av ändringar på fordonet.

Tänk på följande riktlinjer samt de på sidan 1-2 när du monterar tillbehör.

- Montera aldrig tillbehör eller ha last som minskar motorcykelns prestanda. Kontrollera tillbehöret noggrant innan du använder det för att säkerställa att det inte på något sätt minskar markfrigången eller lutningen vid kurvtagning, begränsar fjädringens utslag, styrtuslaget eller manövreringen av reglage, eller skymmer lampor och reflektorer.
- Tillbehör som sitter på styret eller på framgaffeln kan skapa instabilitet på grund av felaktig viktfördelning eller ändringar i aerodynamik. Om man sätter på tillbehör på styret eller framgaffeln, måste de vara så lätta och så få som möjligt.
- Skrymmande eller stora tillbehör kan påverka motorcykelns stabilitet allvarligt på grund av aerodynamisk påverkan. Vinden kan försöka lyfta motorcykeln, eller kan motorcykeln

bli instabil vid sidvindar. Sådana tillbehör kan även orsaka instabilitet när man kör om eller blir omkördd av stora fordon.

- Vissa tillbehör kan förskjuta föraren från dennas normala körställning. Denna felaktiga körställning begränsar förarens rörelsefrihet och kan minska styrförmågan. Därför rekommenderar vi inte sådana tillbehör.
- Var försiktig när du monterar elektriska tillbehör. Om elektriska tillbehör överskrider kapaciteten i motorcykelns elektriska system kan elfel uppstå, vilket kan orsaka en farlig förlust av ljus eller motorkraft.

Däck och fälgar från andra tillverkare

Däcken och fälgarna som levereras med motorcykeln är konstruerade för att motsvara fordonets prestandaegenskaper och ge den bästa kombinationen av hantering, bromsförmåga och komfort. Andra däck, fälgar, storlekar och kombinationer kan vara olämpliga. Däckspecifikationer och information om underhåll och byte av däck finns på sidan 6-16.

Transportera motorcykeln

Observera följande innan du transporterar motorcykeln på ett annat fordon.

- Ta bort alla lösa föremål från motorcykeln.
- Kontrollera att det inte finns några bränsle- eller oljeläckor.
- Lägg i en växel.
- Säkra med lämpliga remmar som fästs på solida delar på motorcykeln, till exempel ramen eller den tredelade klämman på den övre framgaffeln. Fäst inte vid körriktningvisare, kåpor, paneler eller andra delar som kan gå sönder. Välj remmarnas placering noga så att de inte skaver mot lackade ytor under transporten.
- Fjädringen ska komprimeras en aning av fästordningarna så att motorcykeln inte studsar för mycket under transporten.

Sedd från vänster

2

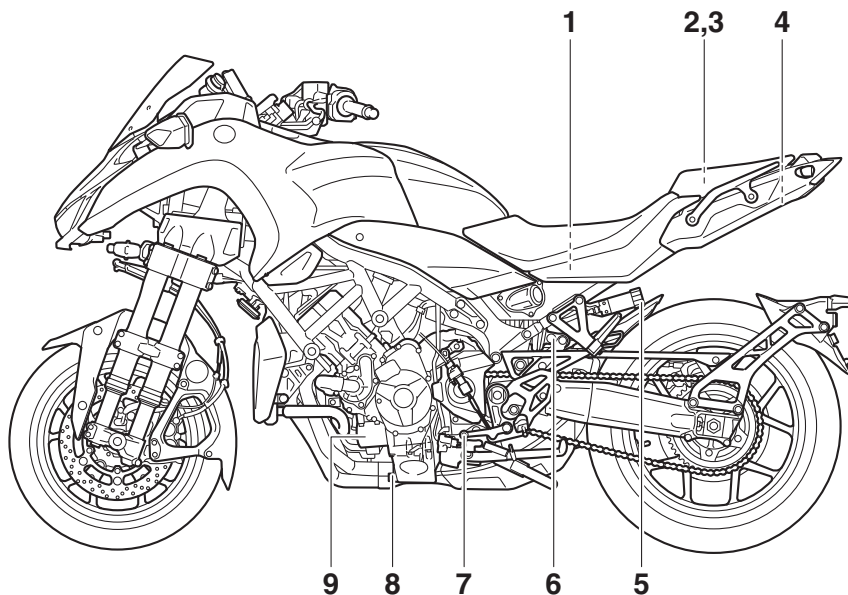

1. Batteri (se sidan 6-28)

2. Förvaringsfack (se sidan 3-27)

3. Verktygssats (se sidan 6-2)

4. Sadellås (se sidan 3-25)

5. Justerare för fjäderförspänning (se sidan 3-28)

6. Justerare för återfjädringens dämpning (se sidan 3-28)

7. Växelpedal (se sidan 3-17)

8. Oljeavtappningsplugg (se sidan 6-11)

9. Oljefilterinsats (se sidan 6-11)

Sedd från höger

2

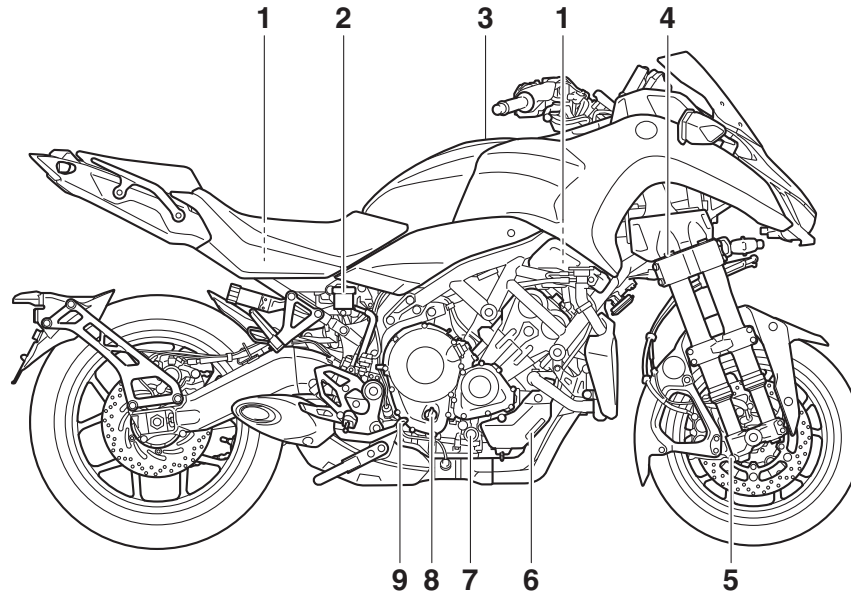

1. Säkringar (se sidan 6-29)
2. Bromsvätskebehållare, bak (se sidan 6-21)
3. Tanklock (se sidan 3-22)
4. Justerare för återfjädringens dämpning (se sidan 3-27)
5. Justerare för kompressionsdämpning (se sidan 3-27)
6. Kylvätskebehållare (se sidan 6-13)
7. Inspektionsglas för oljenivå (se sidan 6-11)
8. Påfyllningslock för motorolja (se sidan 6-11)

9. Bromspedal (se sidan 3-19)

Reglage och instrument

2

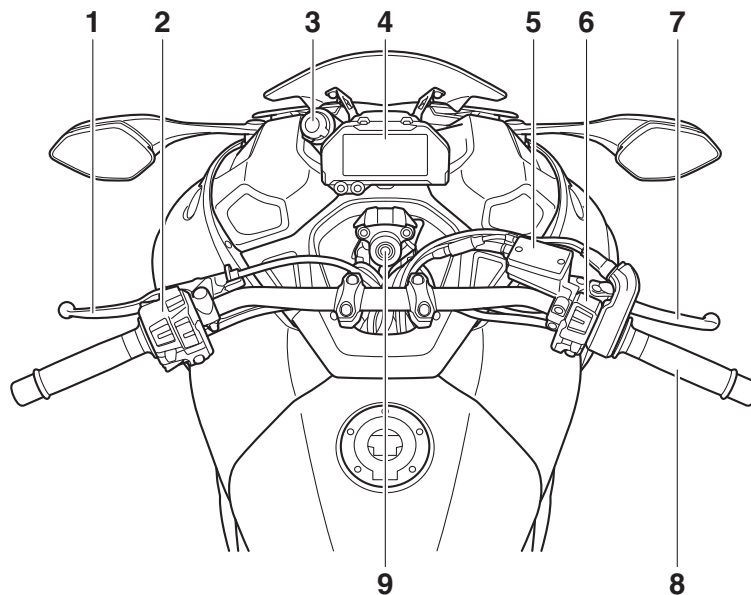

1. Kopplingshandtag (se sidan 3-17)

2. Styrarmaturer, vänster (se sidan 3-3)

3. Strömavtag (se sidan 3-30)

4. Multi-funktionsmätare (se sidan 3-10)

5. Bromsvätskebehållare, fram (se sidan 6-21)

6. Styrarmaturer, höger (se sidan 3-3)

7. Bromshandtag (se sidan 3-18)

8. Gashandtag (se sidan 6-15)

9. Huvudströmbrytare/styrlås (se sidan 3-2)

Startspärrsystem

MAU10979

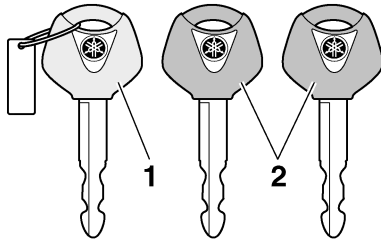

1. Kodåterregistreringsnyckel (rött grepp)
2. Standardnycklar (svart grepp)

Detta fordon är utrustat med ett startspärrsystem som förhindrar stöld genom att återregistrera koderna i standardnycklarna. Systemet består av följande:

- en kodåterregistreringsnyckel
- två standardnycklar
- en transponder (en i varje nyckel)
- en startspärrenhet (på fordonet)
- en ECU (på fordonet)
- en indikatorlampa för systemet (sidan 3-6)

Om nycklarna

Nyckeln med det röda greppet används för att registrera koder i varje standardnyckel. Förvara kodåterregistreringsnyckeln på en

säker plats. När det behövs kan du ta fordonet tillsammans med de tre nycklarna till en Yamaha-återförsäljare för att få dem återregistrerade.

Använd inte nyckeln med det röda greppet för att köra fordonet. Den ska bara användas för återregistrering av standardnycklarna. Använd alltid en standardnyckel för att köra fordonet.

TIPS

- Håll standardnycklarna samt nycklarna till andra startspärrsystem borta från kodåterregistreringsnyckeln.
- Håll andra nycklar för startspärrsystem borta från huvudströmbrytaren eftersom det kan ge upphov till signalstörning.

MCA11823

VIKTIGT

HÅLL REDA PÅ KODÅTERREGISTRERINGSNYCKELN SÅ ATT DU INTE TAPPAR BORT DEN! KONTAKTA DIN ÅTERFÖRSÄLJARE OM DU TAPPAR BORT DEN! Om du förlorar kodåterregistreringsnyckeln kan fordonet startas med standardnycklarna. Det går dock inte att registrera en ny standardnyckel. Om alla nycklar går förlorade eller ska-

das måste hela startspärrsystemet bytas ut. Hantera därför nycklarna försiktigt.

- Sänk inte ned dem i vatten.
- Utsätt dem inte för höga temperaturer.
- Placera dem inte i närheten av magneter.
- Placera dem inte i närheten av föremål som avger elektriska signaler.
- Hantera dem varsamt.
- Slipa dem inte eller försök ändra på dem.
- Ta inte isär dem.
- Sätt inte två nycklar för samma startspärrsystem på samma nyckelring.

Instrument och kontrollfunktioner

Huvudströmbrytare/styrlås

MAU10474

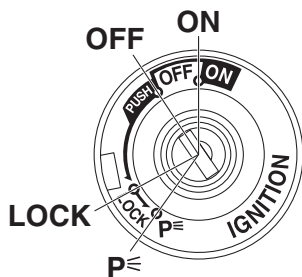

3

Reglaget för huvudströmbrytare/styrlås hanterar tändningen och belysningen och används även för att låsa styrningen. De olika lägena beskrivs nedan.

TIPS

Försäkra dig om att du använder en standardnyckel (med svart grepp) för normal användning av fordonet. För att minimera risken att du tappar bort kodåterregistreringsnyckeln (rött grepp) bör du hålla den i säkert förvar och bara använda den för kodåterregistrering.

ON (PÅ)

MAU84031

Ström matas till alla elektriska kretsar och fordonets lampor tänds. Motorn kan startas. Det går inte att ta ur nyckeln.

TIPS

- Strålkastarna slås på när motorn startas.
- Lämna inte nyckeln i påslaget läge när motorn inte är igång, då kan batteriet laddas ur.

OFF (AV)

Alla elektriska system är avstängda. Det går att ta ur nyckeln.

MAU10662



VARNING
Vrid aldrig nyckeln till läget "OFF" eller "LOCK" när fordonet körs. Alla elsystem stängs av om du gör det, vilket kan leda till att du förlorar kontrollen över fordonet eller en olycka.

MWA10062

LOCK (LÅS)

Styrlåset är låst och alla elektriska system är avstängda. Det går att ta ur nyckeln.

MAU1068B

För att låsa styrningen

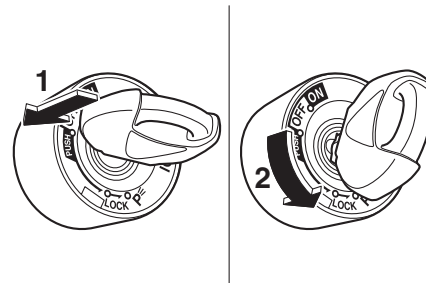

1. Tryck.
2. Vrid.

1. Vrid styret helt och hållet till vänster.
2. Med nyckeln i läge "OFF", tryck in den och vrid den till "LOCK".
3. Ta ur nyckeln.

TIPS

Om styrlåset inte låser sig, vrid styret lite fram och tillbaka.

För att låsa upp styrningen

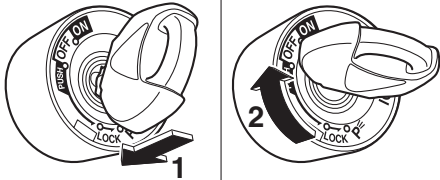

1. Tryck.
2. Vrid.

Tryck in nyckeln och vrid den till "OFF" i läget "LOCK".

P≡ (Parkering)

Fordonets varningsblinkers kan slås på, men alla andra elektriska system är avstängda. Det går att ta ur nyckeln. Styrningen måste vara låst innan nyckeln kan vridas till "P≡".

MAU65680

MCA22330

VIKTIGT

Batteriet kan laddas ur om varningsblinkerslamporna används under en längre tid.

Omkopplare på styrhandtagen

MAU66055

Vänster

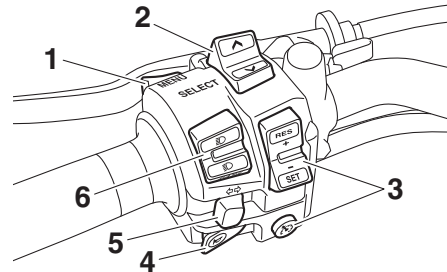

1. "MENU"-knapp
2. "SELECT"-knapp
3. Farthållarknappar
4. Signalknapp "↔"
5. Blinkersomkopplare "↔/↔"
6. Knapp för avbländning/helljusblink "≡/≡/PASS"

Höger

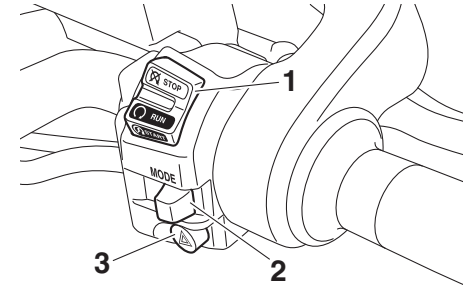

1. Stopp/Kör/Start-knapp "⊗/⊙/⊗"
2. Drivlägesknapp "MODE"
3. Varningsblinkersomkopplare "▲"

Knapp för avbländning/helljusblink "≡/≡/PASS"

MAU73921

Tryck knappen till läge "≡" för att få helljus och till läge "≡" för att få halvljus. Om du vill blinka med helljuset trycker du på knappens "PASS"-sida när halvljuset är tätt.

Blinkersomkopplare "↔/↔"

MAU66040

För att blinka med höger blinkers, skjut knappen till "↔". För att blinka med vänster blinkers, skjut knappen till "↔". När du släpper knappen återgår den till sitt mittläge.



Instrument och kontrollfunktioner

ge. För att stänga av blinkningen, tryck in knappen när den har återgått till sitt mittläge.

Signalknapp “”

Tryck in knappen för att ge ljudsignal.

Stopp/Kör/Start-knapp “/”

Ställ in knappen på “” när du vill dra igång motorn med startmotorn och tryck sedan ned knappen mot “”. Se sidan 5-1 för startinstruktioner före start av motorn. För knappen till läge “” för att stoppa motorn i en nödsituation, exempelvis om fordonet välter eller om gasreglaget hänger sig.

Varningsblinkersomkopplare “”

Med nyckeln i läge “ON” eller i “P₂”, använd omkopplaren för att sätta på varningsblinkers (alla blinkerslampor blinkar samtidigt).

Varningsblinkers används för att påkalla uppmärksamhet för andra förare om du har stannat med fordonet på platser där du kan utgöra en trafikfara.

VIKTIGT

Använd inte varningsblinkers under någon längre tid om motorn inte är igång, eftersom batteriet kan laddas ur.

Farthållarsystem

Se sidan 3-7 för en beskrivning av farthållarsystemet.

“MENU”-knapp

Knappen används när du vill ställa in klockan, displayens ljusstyrka och växelindikatorns lampa. (Se sidan 3-10.)

“SELECT”-knapp

Knappen används för att ändra inställningar på multifunktionsmätaren. (Se sidan 3-10.)

Drivlägesknappen “MODE”

Se sidan 3-16 för en förklaring av varje drivläge.

Indikeringslampor och varningslampor

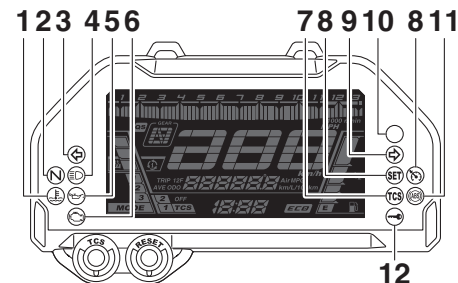

1. Varningslampa för kylvätsketemperatur “”
2. Indikeringslampa för neutralläge “**N**”
3. Indikeringslampa för vänsterblinkers “”
4. Indikeringslampa för högerblinkers “”
5. Varningslampa för oljenivå “”
6. Varningslampa för motorproblem “”
7. Antispinnsystemets indikeringslampa “**TCS**”
8. Indikeringslampor för farthållare “**SET**” “**ST**”
9. Indikeringslampa för högerblinkers “”
10. Växlingsindikator
11. ABS varningslampa “”
12. Indikeringslampa för startspärrsystem “”

Indikeringslampor för blinkers “” och “”

Indikeringslamporna blinkar när motsvarande blinkerslampa blinkar.

Indikeringslampa för neutralläge “N” ^{MAU11061}

Denna indikeringslampa tänds när växeln ligger i friläge.

Indikeringslampa för helljus “” ^{MAU11081}

Denna indikeringslampa tänds när helljuset slås på.

Varningslampa för oljenivå “” ^{MAU11259}

Varningslampan tänds om motoroljans nivå är låg. Fyll på motorolja så fort som möjligt för att förhindra motorskador.

Även om du har tillräckligt mycket olja i motorn kan varningslampan för oljenivå blinka om du kör i en backe eller om du accelererar eller bromsar kraftigt, med detta är inget fel. Om ett problem har upptäckts i kretsen för oljeavkänning kommer varningslampan för oljenivå att blinka. Om detta inträffar, låt en Yamaha-återförsäljare kontrollera motorcykeln.

TIPS

Lampan tänds i några sekunder och slocknar sedan när fordonet startas. Om lampan inte tänds eller om den fortsätter att lysa efter det att du kontrollerat att oljenivån är rätt (se sidan 6-11) ska du be en Yamaha-återförsäljare kontrollera fordonet.

Indikeringslampor för farthållare “” och “SET” ^{MAU58402}

Dessa indikeringslampor tänds när farthållaren är aktiverad. (Se sidan 3-7.)

TIPS

När fordonet slås på bör de här lamporna tändas i några sekunder och sedan slockna. Om lamporna inte tänds bör du låta en Yamaha-återförsäljare kontrollera fordonet.

Varningslampa för kylväsketemperatur “” ^{MAU11448}

Varningslampan tänds om motorn överhettas. Om det inträffar måste du stanna motorn omedelbart och låta den kallna. Lampan tänds i några sekunder och slocknar sedan när fordonet startas. Om lampan inte tänds eller om den fortsätter att lysa ska du låta en Yamaha-återförsäljare kontrollera fordonet.

TIPS

- Kylfläktarna startas och stoppas automatiskt beroende på kylväsketemperaturen på fordon med kylfläkt.
- Om motorn överhettas, se sidan 6-35 för ytterligare anvisningar.

VIKTIGT

Fortsätt inte att köra motorn om den är överhettad.

Varningslampa för motorproblem “” ^{MAU79310}

Varningslampan tänds om ett fel avkänns i motorn. Låt en Yamaha-återförsäljare kontrollera det inbyggda diagnostiksystemet om det inträffar.

Varningslampans elektriska krets kan kontrolleras genom att du slår på strömmen till fordonet. Varningslampan ska tändas i några sekunder och sedan släckas.

Om varningslampan inte tänds eller om den fortsätter att lysa ska du låta en Yamaha-återförsäljare kontrollera fordonet.

ABS-varningslampa “” ^{MAU69892}

Varningslampan tänds när fordonet startas och slocknar när du börjar köra. Om varningslampan tänds när du kör, kan det vara fel på det låsningsfria bromssystemet. (Se sidan 3-19.)

Instrument och kontrollfunktioner

TIPS

Om lampan inte tänds alls eller om den fortsätter att lysa när du har kört i 10 km/h (6 mi/h) ska du låta en Yamaha-återförsäljare kontrollera fordonet.

3

⚠ VARNING

Bromssystemet övergår till vanlig bromsning om ABS-varningslampan inte slocknar när du har kört i en hastighet av 10 km/h (6 mi/h) eller högre eller om varningslampan tänds eller blinkar när du kör. Om något av ovanstående inträffar, eller om varningslampan inte tänds alls, ska du vara särskilt försiktig för att undvika att hjulen låser sig vid inbromsning i nödfall. Låt en Yamaha-återförsäljare kontrollera bromssystemet och de elektriska kretsarna så fort som möjligt.

MWA16041

MAU73272

Antispinnsystemets indikeringslampan "TCS"

Vid normal användning är indikeringslampan avstängd. När antispinnsystemet är inkopplat blinkar indikeringslampan i några sekunder och slocknar sedan.

Indikeringslampan tänds när antispinnsystemet stängts av.

Indikeringslampan och varningslampan för motorproblem tänds om antispinnsystemet inaktiveras under körning eller om ett problem identifieras i antispinnsystemet. (Se sidan 3-20 för en förklaring om antispinnsystemet.)

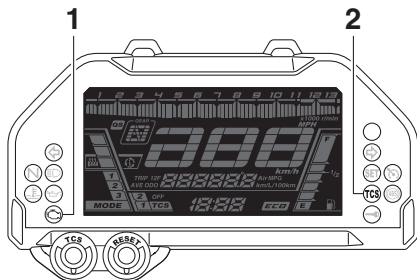

1. Varningslampan för motorproblem "⚡"
2. Antispinnsystemets indikeringslampan "TCS"

MAU74091

Växlingsindikator

Indikatorn kan ställas in att tändas och släckas på valda motorvarvtal. (Se sidan 3-15.)

TIPS

Lampan bör tändas i några sekunder och sedan slockna när fordonet startas. Om lampan inte tänds eller om den fortsätter att lysa ska du låta en Yamaha-återförsäljare kontrollera fordonet.

MAU73120

Indikeringslampan för startspärrsystem "OFF"

När nyckeln har vridits till "OFF" och 30 sekunder har gått, lyser indikeringslampan för startspärrsystemet med fast sken för att visa att startspärrsystemet är aktiverat. Efter 24 timmar kommer indikeringslampan att sluta blinka, men startspärrsystemet är fortfarande aktiverat.

Indikeringslampans elektriska krets kan kontrolleras genom att vrida nyckeln till läge "ON". Indikeringslampan ska tändas i några sekunder och sedan släckas.

Om indikatorlampan inte tänds när nyckeln vrids till "ON", om indikatorlampan fortsätter att lysa eller om indikatorlampan blinkar med ett mönster (startspärrsystemets indikatorlampan blinkar i ett mönster om ett problem avkänns i startspärrsystemet) ska du låta en Yamaha-återförsäljare kontrollera fordonet.

TIPS

Om startspärrsystemets indikatorlampan blinkar sakta 5 gånger och därefter snabbt 2 gånger, kan det bero på transponderstörningar. Om detta inträffar, försök följande.

1. Se till att inga andra startspärnycklar befinner sig i närheten av huvudbrytaren. Andra startspärnycklar kan ge upphov till signalstörningar och förhindra att motorn startar.
2. Använd kodåterregistreringsnyckeln för att starta motorn.
3. Om motorn startar, stäng av den igen och försök starta motorn med en standardnyckel.
4. Om du inte kan starta motorn med någon av standardnycklarna tar du fordonet och de 3 nycklarna till en Yamaha-återförsäljare för omregistrering.

Farthållarsystem

Denna modell är utrustad med ett farthållarsystem för att bibehålla en inställd marschfart.

Farthållarsystemet fungerar bara när du kör på fyrans, femmans eller sexans växel på hastigheter mellan cirka 50 km/h (31 mi/h) och 160 km/h (100 mi/h).

! VARNING

- **Felaktig användning av farthållarsystemet kan medföra att du tappar kontrollen över motorcykeln, vilket kan leda till olyckor. Aktivera inte farthållarsystemet i tät trafik, vid dåliga väderförhållanden, på kurviga, sliriga, backiga eller ojämna vägar eller på grusvägar.**
- **Vid körning i uppförsbackar eller nedförsbackar kan farthållarsystemet eventuellt inte bibehålla den inställda marschfarten.**
- **För att undvika oavsiktlig aktivering av farthållarsystemet ska det stängas av när det inte används. Se till att farthållarsystemets indikeringslampa "RES" är av.**

MAU84291

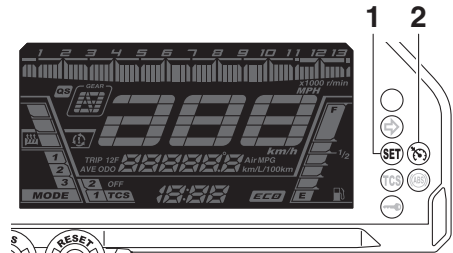

MWA16341

1. Farthållarinställningens indikeringslampa "SET"
2. Farthållarsystemets indikeringslampa "RES"

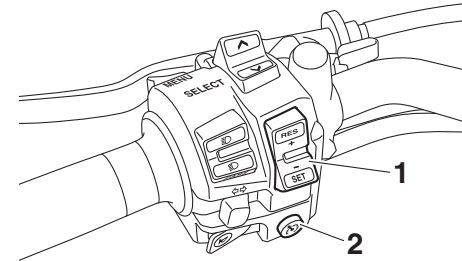

1. Farthållarens inställningsknapp "RES+/SET-"
2. Farthållarsystemets strömbrytare "RES"

Instrument och kontrollfunktioner

Aktivering och inställning av farthållarsystemet

1. Tryck på farthållarströmbrytaren “

3

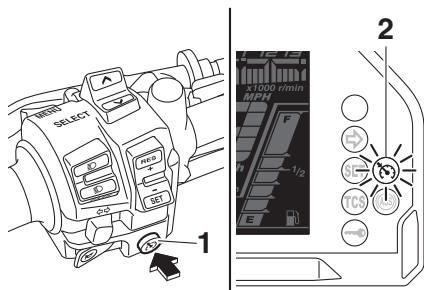

1. Farthållarsystemets strömbrytare “

1. Farthållarens inställningsknapp “RES+/SET-”
2. Farthållarinställningens indikeringslampa “SET”

Justering av den inställda marschfarten

När farthållaren används kan du trycka på “RES+”-sidan av inställningsknappen när du vill öka den inställda hastigheten eller på “SET-”-sidan när du vill minska den inställda hastigheten.

TIPS

Om inställningsknappen trycks in en gång ändras farten i steg om cirka 2.0 km/h (1.2 mi/h). Om inställningsknappens “RES+”- eller “SET-”-sida hålls intryckt kommer hastigheten att öka eller minska kontinuerligt tills knappen släpps.

Du kan även öka körhastigheten manuellt med gasen. När du har accelererat kan en ny hastighet ställas in genom att trycka på inställningsknappens “SET-”-sida. Om du inte ställer in en ny marschfart så sjunker farten till den tidigare inställda marschfarten när du släpper gashandtaget.

Inaktivering av farthållarsystemet

Utför något av följande för att inaktivera den inställda marschfarten. “SET”-indikeringslampan slocknar.

- Vrid gashandtaget förbi det stängda läget i fartminskningsriktningen.

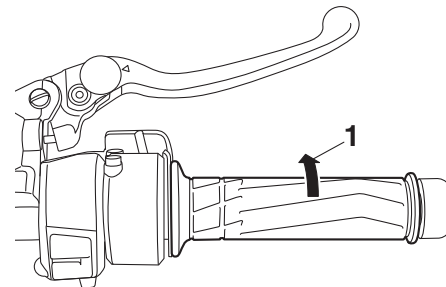

1. Riktning för hastighetsminskning

- Ansätt främre eller bakre bromsen.
- Tryck på kopplingshandtaget.
- Använd växelpedalen.

Tryck på farthållarströmbrytaren för att stänga av farthållarsystemet. “”-indikeringslampan och “SET”-indikeringslampan slocknar.

TIPS

Körhastigheten minskar så snart farthållarsystemet inaktiveras, såvida man inte vrider på gashandtaget.

Användning av återaktiveringsfunktioner

Tryck på “RES+”-sidan av farthållarens inställningsknapp för att åter aktivera farthållaren. Körhastigheten återgår till den tidigare inställda marschfarten. “SET”-indikeringslampan tänds.

MWA16351



VARNING

Det är farligt att använda återaktiveringsfunktionen när den tidigare inställda marschfarten är för hög för de aktuella förhållandena.

TIPS

Om man trycker på farthållarströmbrytaren när systemet är i funktion så stängs systemet av helt och den tidigare inställda

marschfarten raderas. Återaktiveringsfunktionen kan inte användas förrän en ny marschfart har ställts in.

Automatisk inaktivering av farthållarsystemet

Farthållarsystemet för denna modell är elektroniskt styrt och länkat till de andra styrsystemen. Farthållarsystemet inaktiveras automatiskt under följande förhållanden:

- Farthållarsystemet kan inte bibehålla den inställda marschfarten.
- Slirning eller hjulspinn avkänns. (Om antispinnsystemet inte har stängts av så arbetar antispinnsystemet.)
- Motorns start-/stoppknapp ställs in på “”-läge.
- Motorn stannar.
- Sidostödet är nedfällt.

När du kör med farthållaren och farthållaren inaktiveras i enlighet med omständigheterna ovan kommer “”-indikeringslampan att slockna och “SET”-indikeringslampan att blinka i 4 sekunder för att sedan slockna.

När du inte kör med farthållaren och motorns start-/stoppknapp ställs in på “”-läget, motorn stannar eller sidostödet faller

ned kommer “”-indikeringslampan att slockna (“SET”-indikeringslampan kommer inte att blinka).

Om farthållarsystemet inaktiveras automatiskt, stanna och kontrollera att ditt fordon är i gott skick.

Aktivera farthållarsystemet med farthållarströmbrytaren om systemet ska användas på nytt.

TIPS

I vissa fall kan farthållarsystemet eventuellt inte bibehålla den inställda marschfarten vid körning i uppførsbackar eller nedførsbackar.

- Vid körning i uppførsbackar kan den faktiska körhastigheten eventuellt bli lägre än den inställda marschfarten. Använd gasen för att accelerera till önskad körhastighet om detta inträffar.
- Vid körning i nedførsbackar kan den faktiska körhastigheten eventuellt bli högre än den inställda marschfarten. Om detta inträffar kan inte inställningsknappen användas för att justera den inställda marschfarten. Ansätt bromsarna för att minska körhastigheten. När bromsarna ansätts så inaktiveras farthållarsystemet.

Instrument och kontrollfunktioner

Multi-funktionsmätare

MAU84540

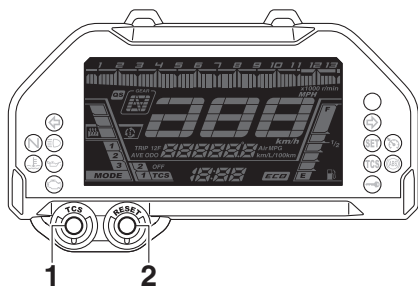

1. "TCS"-knapp
2. "RESET"-knapp

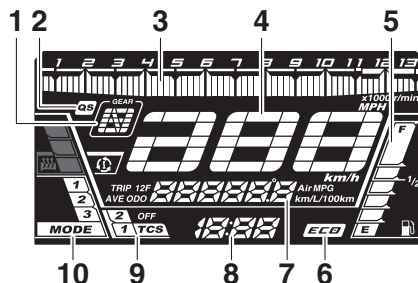

1. Visning för växelläge
2. QS-indikator
3. Varvräknare
4. Hastighetsmätare
5. Bränslemätare
6. Eco-indikator "ECO"
7. Multi-funktionsdisplay
8. Klocka
9. TCS-display
10. Visning av körläge

- varvräknare
- klocka
- bränslemätare
- eco-indikering
- visning för växelläge
- visning av körläge
- TCS-display
- QS-indikator
- multi-funktionsdisplay
- inställningsläge för ljusstyrka och växlingslampa

TIPS

- Multi-funktionsmätaren kan ställas in på kilometer eller miles. När du vill växla mellan kilometer och miles ska du ställa in multi-funktionsdisplayen på vägmätaren och trycka på "RESET" i en sekund.
- "🔊" fungerar inte.

MWA12423



WARNING

Stanna fordonet innan du ändrar några inställningar på multi-funktionsmätaren. Du kan distraheras om du ändrar inställningar när du kör vilket ökar risken för en olycka.

Multi-funktionsmätaren är utrustad med följande:

- hastighetsmätare

Hastighetsmätare

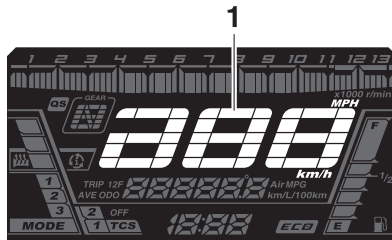

1. Hastighetsmätare

Hastighetsmätaren visar hur fort du kör.

Varvräknare

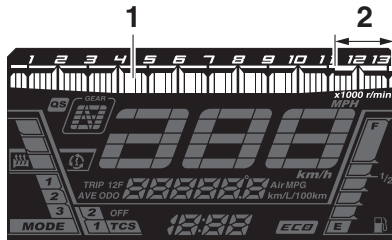

1. Varvräknare

2. Varvräknarens röda fält

Varvräknaren visar motorvarvtal.

MCA10032

VIKTIGT

Undvik att varva motorn över det röda fältet på varvräknaren.

Rött fält: 11200 v/min och över

Klocka

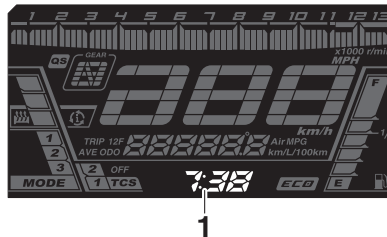

1. Klocka

Klockan har 12-timmarsformat.

För att ställa in klockan

1. Starta fordonet.
2. Håll "MENU" intryckt i en sekund tills siffrorna för timmar börjar blinka.
3. Ställ in timmarna genom att trycka "SELECT" uppåt eller nedåt.
4. Siffrorna för minuter börjar blinka när du trycker på "MENU".
5. Ställ in minuterna genom att trycka "SELECT" uppåt eller nedåt.

6. Tryck på "MENU" för att starta klockan.

Bränslemätare

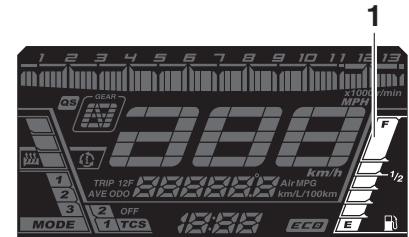

1. Bränslemätare

Bränslemätaren visar hur mycket bränsle det finns i bränsletanken. Displaysegmenten i bränslemätaren rör sig från "F" (full) mot "E" (tom) när bränslenivån sjunker. När det sista segmentet börjar blinka återstår cirka 4.0 L (1.06 US gal, 0.88 Imp.gal) bränsle. Tank så snart som möjligt.

TIPS

Om fel avkänns i elkretsen kommer bränslemätarsegmenten att blinka kontinuerligt. Om detta inträffar, låt en Yamaha-återförsäljare kontrollera motorcykeln.

Instrument och kontrollfunktioner

Eco-indikering

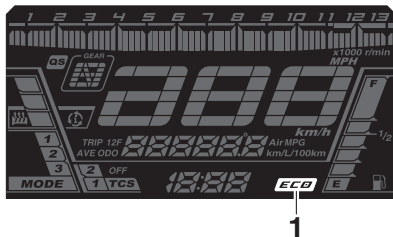

1. Eco-indikator "ECO"

Denna indikering tänds när fordonet körs på ett miljövänligt och bränslesnålt sätt. Indikeringen slocknar när fordonet stannar.

TIPS

Här får du några tips för att hålla bränsleförbrukningen nere:

- Undvik höga varvtal under acceleration.
- Kör med konstant hastighet.
- Välj lämpligt växelläge för fordonshastigheten.

Visning för växelläge

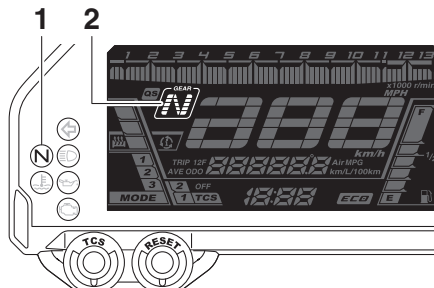

1. Indikeringslampan för neutralläge "N"
2. Visning för växelläge

Denna display visar vilken växel som ligger i. Neutralläget visas med "N" och indikeringslampan för neutralläge.

Visning av körläge

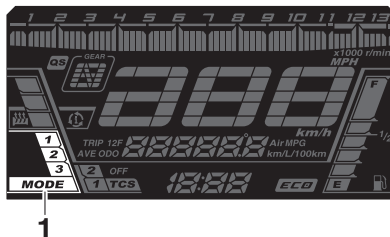

1. Visning av körläge

Visningen visar vilket körläge som har valts: "1", "2" eller "3". För mer information om drivlägen och hur de väljs, se sidan 3-16.

TCS-display

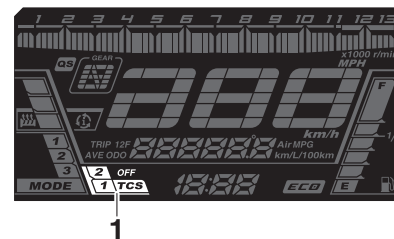

1. TCS-display

Den här visningen visar vilken inställning för antispinnsystemet som har valts: "1", "2" eller "OFF". Mer information om TCS-inställningarna och hur du väljer dem finns på sidan 3-20.

QS-indikator

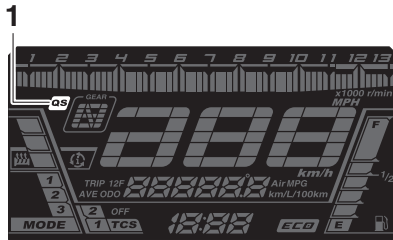

1. QS-indikator

Indikatorn tänds när snabbväxlingssystemet (sidan 3-18) slås på.

Multi-funktionsdisplay

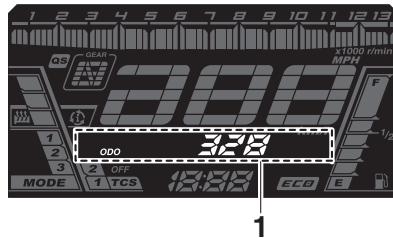

1. Multi-funktionsdisplay

Multi-funktionsdisplayen kan visa följande:

- vägmätare (ODO)
- två trippmätare (TRIP 1 och TRIP 2)

- trippmätare för bränslereserv (TRIP F)
- momentan bränsleförbrukning
- genomsnittlig bränsleförbrukning
- kylvätsketemperatur
- lufttemperatur

TIPS

- Vägmätaren låser vid 999999.
- Trippmätarna nollställs och börjar om från början när de når 9999.9.

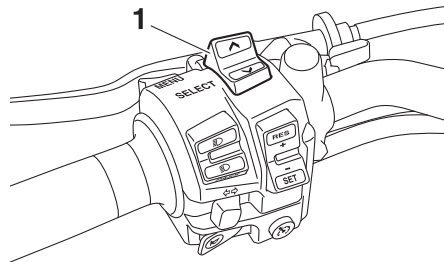

1. "SELECT"-knapp

Tryck på "SELECT" när du vill växla displayen mellan vägmätaren "ODO", trippmätarna "TRIP 1" och "TRIP 2", momentan bränsleförbrukning "km/L", "L/100 km" eller "MPG", genomsnittlig bränsleförbrukning "AVE - -.- km/L", "AVE - -.- L/100 km" eller "AVE - -.- MPG", kylvätsketem-

peratur "°C" och lufttemperatur "°C Air". Displayen ändras i följande ordning när du trycker på "▲".

ODO → TRIP 1 → TRIP 2 → km/L, L/100 km eller MPG → AVE - -.- km/L, AVE - -.- L/100 km eller AVE - -.- MPG → °C (kylvätska) → °C Air → ODO

Om det sista segmentet på bränslemätaren börjar blinka, ändras displayen till att visa trippmätarläget för bränslereserv "TRIP F" och körsträckan börjar räknas från den punkten. I sådana fall kan du trycka på "▲" om du vill ändra displayen i följande ordning.

TRIP F → km/L, L/100 km eller MPG → AVE - -.- km/L, AVE - -.- L/100 km eller AVE - -.- MPG → °C (kylvätska) → °C Air → ODO → TRIP 1 → TRIP 2 → TRIP F

TIPS

- Tryck på "▼" om du vill ändra displayen i omvänd ordning.
- Om du vill återställa en trippmätare trycker du på "RESET" i en sekund.

Instrument och kontrollfunktioner

- Trippmätaren för bränslereserv kan återställas manuellt eller automatiskt efter det att du tankat och kört i cirka 5 km (3 mi).

3 Momentan bränsleförbrukning

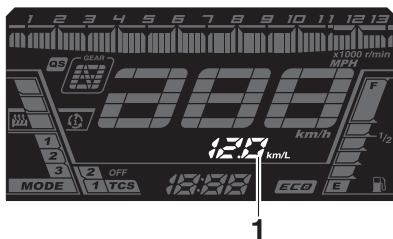

1. Visning av momentan bränsleförbrukning

Momentan bränsleförbrukning kan ställas in på "km/L", "L/100 km" eller "MPG".

- "km/L": sträckan som kan köras på 1.0 L bränsle
- "L/100 km": mängden bränsle som krävs för att köra 100 km
- "MPG": sträckan som kan köras på 1.0 Imp.gal bränsle

TIPS

- Om du vill växla mellan "km/L", "L/100 km" och "MPG" kan du trycka på "RE-SET" i en sekund.

- "– –" visas när du kör under 10 km/h (6 mi/h).

Genomsnittlig bränsleförbrukning

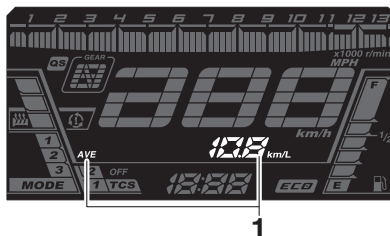

1. Visning av genomsnittlig bränsleförbrukning

Den genomsnittliga bränsleförbrukningen kan ställas in på "AVE --.- km/L", "AVE --.- L/100 km" eller "AVE --.- MPG".

- "AVE --.- km/L": den genomsnittliga sträckan som kan köras på 1.0 L bränsle
- "AVE --.- L/100 km": den genomsnittliga mängden bränsle som krävs för att köra 100 km
- "AVE --.- MPG": den genomsnittliga sträckan som kan köras på 1.0 Imp.gal bränsle

TIPS

- Om du vill nollställa genomsnittlig bränsleförbrukning trycker du på "RE-SET"-knappen i en sekund.
- "– –" visas tills fordonet har kört tillräckligt lång sträcka efter återställningen.
- Visningsenheterna kan inte ändras mellan "km/L", "L/100 km" och "MPG" i det här läget. Du måste byta till momentan bränsleförbrukning först.

Kylvätsketemperatur

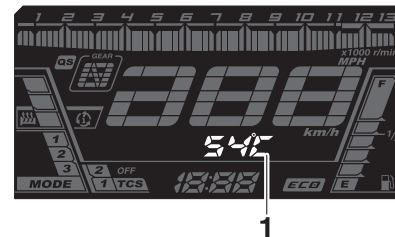

1. Temperaturmätare för kylvätska

Temperaturen i motorns kylvätska från 40 °C till 124 °C visas i steg om 1 °C.

Instrument och kontrollfunktioner

Om meddelandet "Hi" blinkar ska du stanna fordonet, stänga av motorn och låta motorn svalna. (Se sidan 6-35.)

TIPS

- När kyltemperaturen understiger 40 °C visas "Lo".
- Kylvätskans temperatur kommer att variera beroende på väderlek och motorbelastning.

Lufttemperatur

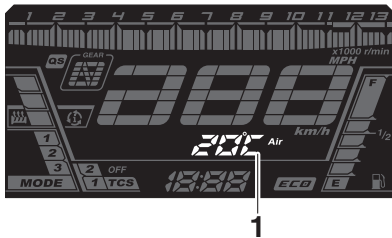

1. Lufttemperaturdisplay

Temperaturen på luften som dras in i in-sugssystemet visas från -9 °C till 50 °C i steg om 1 °C.

TIPS

- -9 °C visas även om lufttemperaturen sjunker under -9 °C.

- Den temperatur som visas kan avvika från den faktiska omgivningstemperaturen.

Inställningsläge för ljusstyrka och växlingslampa

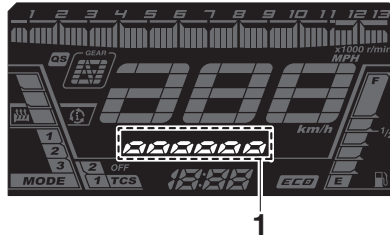

1. Visning av ljusstyrkans nivå

Detta läge växlar mellan fem funktioner i den ordning som beskrivs nedan.

- Styrkan i displayvisningen
- Växlingslampa på/blinkar/av
- Varvtal för aktivering av växlingslampa
- Varvtal för inaktivering av växlingslampa
- Växlingslampans ljusstyrka

TIPS

Ljusstyrkans display visar den valda ljusstyrkan.

Justera ljusstyrkan

1. Vrid nyckeln till "OFF".
2. Håll "MENU" intryckt.
3. Vrid nyckeln till "ON" och släpp "MENU" efter fem sekunder.
4. Välj önskad ljusstyrka genom att trycka "SELECT" uppåt eller nedåt.
5. Bekräfta den valda ljusstyrkan genom att trycka på "MENU". Läget ändras till inställningsfunktionen för på/blinkar/av på växlingslampen.

Ställa in på/blinkar/av på växlingslampen

1. Tryck "SELECT" uppåt eller nedåt när du vill välja en av följande inställningar:
 - På: växlingslampen tänds när det inställda motorvarvtalet nås. Den här inställningen väljs när indikeringslampen ska lysa hela tiden.
 - Blinkar: växlingslampen blinkar när det inställda motorvarvtalet nås. Den här inställningen väljs när indikeringslampen ska blinka fyra gånger i sekunden.
 - Av: växlingslampen är inaktiverad. Den här inställningen väljs när indikeringslampen ska blinka en gång varannan sekund.

Instrument och kontrollfunktioner

2. Tryck på "MENU" för att bekräfta valet. Läget ändras till inställningsfunktionen för motorvarvtal för aktivering av växlingslampan.

Ställa in varvtal för aktivering av växlingslampan

Växlingslampan kan ställas in mellan 6000 v/min och 12000 v/min i steg om 200 v/min.

1. Tryck "SELECT" uppåt eller nedåt för att välja önskat motorvarvtal för aktivering av indikeringslampan.
2. Tryck på "MENU" för att bekräfta det valda motorvarvtalet. Läget ändras till inställningsfunktionen för motorvarvtal för inaktivering av växlingslampan.

Ställa in varvtal för inaktivering av växlingslampan

Växlingslampan kan ställas in mellan 6000 v/min och 12000 v/min i steg om 200 v/min. Kom ihåg att ställa in varvtalet för inaktivering på ett högre varvtal än det för aktivering, annars kommer växlingslampan inte att tändas.

1. Tryck "SELECT" uppåt eller nedåt för att välja önskat motorvarvtal för inaktivering av indikeringslampan.
2. Tryck på "MENU" för att bekräfta det valda motorvarvtalet. Inställningsläget ändras till växlingslampans ljusstyrka.

Ställa in växlingslampans ljusstyrka

1. Välj önskad ljusstyrka för växlingslampan genom att trycka "SELECT" uppåt eller nedåt.
2. Tryck på "MENU" för att bekräfta den valda ljusstyrkan och avsluta inställningsläget.

D-läge (körläge)

MAU84550

D-läget är ett elektroniskt styrt system för motorprestanda.

MWA18440

VARNING

Ändra inte drivläget medan fordonet förflyttar sig.

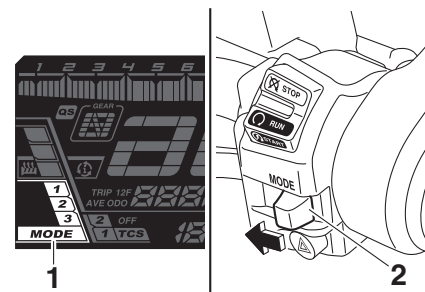

1. Visning av körläge
2. Drivlägesknapp "MODE"

Tryck på körlägesväljaren "MODE" när gashandtaget är stängt om du vill ändra körläget.

MODE 3

Detta läge ger ett svar som är något mindre vasst i jämförelse med MODE 2 och lämpar sig för körsituationer som kräver ett känsligare svar på gaspådrag.

MODE 2

Detta läge är lämpligt för olika körförhållanden.

I detta läge kan föraren få en mjuk och sportig körbarhet från det låga varvtalsområdet till det höga.

MODE 1

Det här läget ger en sportigare reaktion från motorn i de lägre och mellanhöga hastigheterna jämfört med MODE 2.

TIPS

Det aktuella drivläget sparas när fordonet stängs av.

Kopplingshandtag

MAU12822

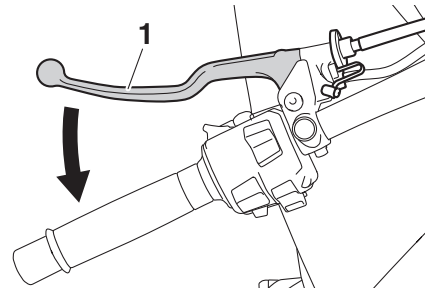

1. Kopplingshandtag

Kopplingshandtaget är placerat på styrets vänstra sida. För att koppla ur, dra in kopplingshandtaget mot styrgreppet. För att släppa kopplingen, släpp kopplingshandtaget. Kopplingshandtaget bör dras in snabbt och släppas långsamt för att kopplingen ska ta mjukt.

På kopplingshandtaget sitter en kopplingskontakt som är en del av avstängningssystemet för tändkretsen. (Se sidan 3-31.)

Växelpedal

MAU84321

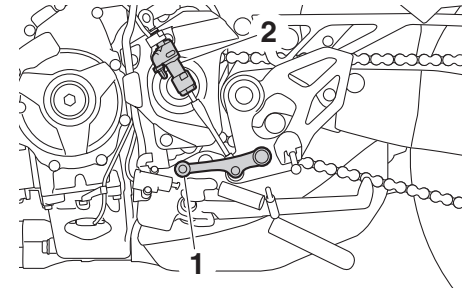

1. Växelpedal
2. Växelkontakt

Växelpedalen är placerad till vänster om motorn. Flytta växelpedalen uppåt när du vill växla upp. Tryck ned växelpedalen när du vill växla ned. (Se sidan 5-2.)

TIPS

När snabbväxlingssystemet är på avkänner växelkontakten rörelser i växelpedalen och gör att du kan växla uppåt utan att använda kopplingshandtaget.

Instrument och kontrollfunktioner

3

Snabbväxlingssystem

MAU84560

Snabbväxlingssystemet (QS) ger elektroniskt assisterad uppväxling på full gas utan att kopplingen behöver användas. Motoreffekten och vridmomentet justeras tillfälligt när växelkontakten avkänner rörelser i växelpedalen så att uppväxlingen kan utföras.

TIPS

- QS arbetar när du kör på minst 20 km/h (12 mi/h) med ett motorvarv på 4000 v/min eller högre och enbart när du accelererar.
- QS fungerar inte när du drar i kopplingshandtaget.

Stänga av systemet

1. Stäng av huvudströmbrytaren.
2. Flytta växelpedalen uppåt så att växelstängan delvis dras in i växelkontakten och håll den i det läget.

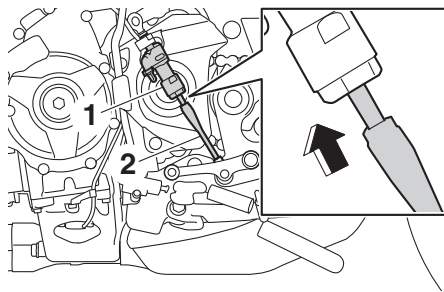

1. Växelkontakt
2. Stång

3. Slå på huvudströmbrytaren och släpp växelpedalen efter 10 sekunder.
4. "QS" försvinner.

TIPS

Utför samma procedur när du vill aktivera snabbväxlingssystemet.

MAU26826

Bromshandtag

Bromshandtaget är placerat på styrets högra sida. För att bromsa med framhjulsbromsen, dra in bromshandtaget mot gashandtaget.

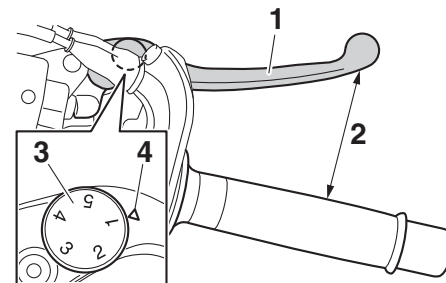

1. Bromshandtag
2. Avstånd
3. Justerratt för bromshandtaget
4. Riktmarkering

Bromshandtaget är utrustat med en justerratt. Dra bromshandtaget en aning bort från gashandtaget och vrid på justerratten när du vill justera avståndet mellan bromshandtaget och gashandtaget. Se till att inställningsnumret på justerratten är inriktat med passningsmärket på bromshandtaget.

Bromspedal

MAU12944

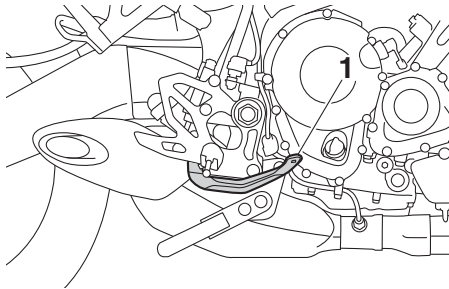

1. Bromspedal

Bromspedalen är placerad på motorcykelns högra sida. Tryck ner bromspedalen för att aktivera bromsen på bakhjulet.

ABS

Det låsningsfria bromssystemet (ABS) verkar oberoende på fram- och bakbromsarna.

MAU84570

MWA16051

⚠ VARNING

Håll alltid ett för hastigheten anpassat avstånd till framförvarande fordon, även om du har ABS.

- ABS fungerar bäst vid långa inbromsningssträckor.
- På vissa underlag, t.ex. ojämna vägar eller grusvägar, kan bromssträckan bli längre med ABS än utan.

Använda bromsarna

Använd bromshandtaget och bromspedalen på samma sätt som vanliga bromsar. ABS aktiveras och en pulserande känsla känns i bromshandtaget eller bromspedalen om ett hjul slirar vid inbromsning. Fortsätt att ansätta bromsarna och låt ABS-systemet göra jobbet. Pumpa inte bromsarna eftersom det försämrar bromsförmågan.

- ABS-systemet utför en självdiagnos när du startar fordonet. Under tiden kan ett klickande ljud höras från hydraulenheten och vibrationer kan kän-

nas om bromshandtaget eller bromspedalen ansätts, men det är inte ett fel.

- Bromssystemet fungerar som ett vanligt bromssystem om det är fel på ABS-systemet.

MCA20100

3

VIKTIGT

Var försiktig så att sensor eller rotor inte skadas. Om någon av dem skadas kan ABS-funktionen fungera felaktigt.

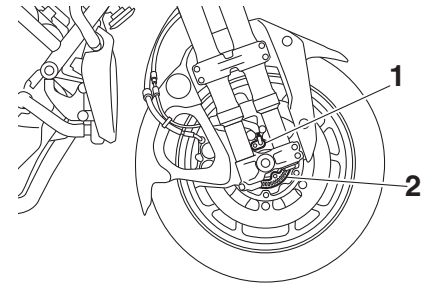

1. Framhjulets sensor
2. Framhjulets sensorrotor

Instrument och kontrollfunktioner

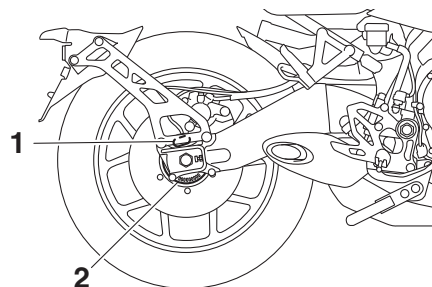

3

1. Bakhjulssensor
2. Rotor för bakhjulssensor

Antispinnsystem

MAU76315

Antispinnsystemet (TCS) bidrar till motorcykelns förmåga att behålla dragkraften när den accelererar på hala ytor, som t.ex. på grusvägar eller våta vägunderlag. Om givarna känner av att det bakre hjulet börjar att spinna (på ett okontrollerat sätt), så reglerar antispinnsystemet motorns kraft efter behov tills väggreppet har återställts.

MWA15433



Antispinnsystemet ersätter inte ansvarsfull körning enligt rådande förhållanden. Antispinnsystemet kan inte förhindra att motorcykeln förlorar dragkraften om den kör för snabbt in i kurvor, när den accelererar kraftigt i skarpa vinklar eller vid inbromsning och det kan inte förhindra framhjulet från att spinna. Precis som med alla fordon ska du vara försiktig när du närmar dig ytor som kan vara hala, och undvika verkligt hala ytor.

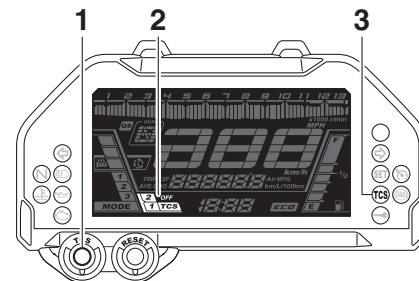

1. "TCS"-knapp
2. TCS-display
3. Antispinnsystemets indikeringslampan "TCS"

Indikeringslampan "TCS" blinkar när antispinnsystemet är aktiverat. Du kan märka små ändringar i ljuden från motorn och avgassystemet när systemet har kopplats in. Indikeringslampan "TCS" tänds när antispinnsystemet ställs in på "OFF". TCS-displayen visar aktuell TCS-inställning. Tre inställningar finns.

TCS "OFF"

Med TCS "OFF" stängs antispinnsystemet av.

TCS "1"

Med TCS "1" minimeras antispinnsystemets systemreglering.

TCS "2"

Med TCS "2" maximeras antispinnsystemets systemreglering – hjulspinn regleras i maximal utsträckning.

TIPS

- Antispinnsystemet slås på och ställs in på "1" eller "2" (beroende på vilket som användes senast) när fordonet startas.
- Stäng av antispinnsystemet om du behöver frigöra bakhjulet när fordonet har kört fast i lera, sand eller andra lösa underlag.

MCA16801

VIKTIGT

Använd bara de specificerade däcken. (Se sidan 6-16.) Om olika däckstorlekar används kan antispinnsystemet inte kontrollera däckens rotation som det ska.

Ställa in antispinnsystemet

MWA15441



WARNING

Se till att du stannar fordonet innan du ändrar inställningarna för antispinnsystemet. Du kan distraheras om du ändrar inställningar när du kör vilket ökar risken för en olycka.

TCS-inställningarna kan bara ändras när fordonet står stilla och gasen inte används.

- Tryck på "TCS"-knappen när du vill växla mellan TCS-inställningarna "1" och "2".
- Tryck på knappen i två sekunder när du vill stänga av antispinnsystemet.
- Tryck på knappen igen när du vill slå på antispinnsystemet (TCS återgår till den föregående inställningen).

Återställa antispinnsystemet

Antispinnsystemet kommer automatiskt inaktiveras när:

- ett hjul förlorar kontakten med marken medan du kör.
- alltför mycket bakhjulsspinn upptäcks under körning.
- ett hjul roteras av yttre krafter när fordonet är påslaget (till exempel när underhåll utförs).

Om antispinnsystemet är inaktiverat tänds både indikeringslampan "TCS" och varningslampan "⚠".

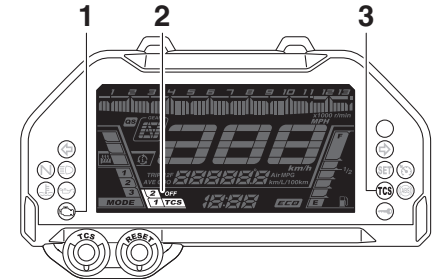

1. Varningslampan för motorproblem "⚠"
2. TCS-display
3. Antispinnsystemets indikeringslampan "TCS"

Om detta händer, försök inaktivera systemet på följande vis.

1. Stanna fordonet och stäng av det.
2. Vänta några sekunder och slå på fordonet igen.
3. Indikeringslampan "TCS" bör släckas och systemet aktiveras.

TIPS

Om indikeringslampan "TCS" fortfarande lyser efter återställningen kan du fortfarande köra fordonet, men du bör låta en Yamaha-återförsäljare kontrollera fordonet så fort som möjligt.

4. Låt en Yamaha-återförsäljare kontrollera fordonet och släck varningslampan "⚠".

Tanklock

MAU13076

MWA11092

MAU13222

3

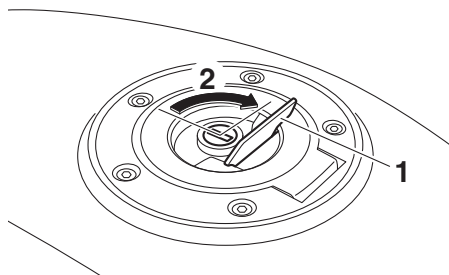

1. Lucka i tanklock
2. Lås upp.

För att öppna tanklocket

Öppna luckan i tanklocket, stoppa i nyckeln i nyckelhålet och vrid sedan nyckeln 1/4 varv medurs. Tanklocket låses upp och kan nu öppnas.

För att stänga tanklocket

Tryck ned tanklocket när nyckeln sitter kvar i låset. Vrid nyckeln moturs 1/4 varv och ta ur nyckeln. Stäng sedan tanklocket.

TIPS

Tanklocket kan inte stängas om inte nyckeln sitter i låset. Det går inte att ta ur nyckeln om tanklocket inte är ordentligt stängt och låst.



Se till att tanklocket är ordentligt stängt när du har tankat färdigt. Bränsleläckor utgör en brandrisk.

Bränsle

Se till att det finns tillräckligt med bensin i tanken.

MWA10882



Bensin och bensinångor är mycket antändbara. Följ instruktionerna nedan för att undvika brand och explosioner samt minska risken för personskador när du tankar.

1. Stäng av motorn och kontrollera att det inte sitter någon på fordonet innan du tankar. Tanka inte när du röker eller befinner dig i närheten av gnistor, öppna lågor eller andra antändningskällor som t.ex. styrlågor på vattenvärmare eller torktumlare.
2. Fyll inte på för mycket i tanken. Se till att pumpmunstycket förs in i hålet på bränsletanken när du tankar. Sluta tanka när bränslet når påfyllningsrörets nederdel. Eftersom bränsle utvidgas när det värms upp kan värme från motorn eller solen göra att bränsle läcker ut ur bränsletanken.

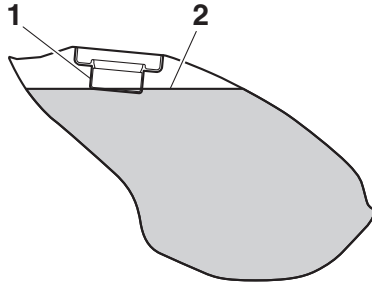

MAU75300

1. Bränsletankens påfyllningsrör
2. Maximal bränslenivå
3. Torka omedelbart upp eventuellt spillt bränsle. **VIKTIGT: Torka omedelbart av bränsle som spillts med en ren, torr, mjuk trasa eftersom bränsle kan försämra målade ytor och plaster.** [MCA10072]
4. Se till att tanklocket stängs ordentligt.

MWA15152

⚠ VARNING

Bensin är giftigt och kan orsaka personskador eller dödsfall. Var försiktig när du hanterar bensin. Sug aldrig upp bensin med munnen. Om du råkar svälja bensin, inandas mycket bensinångor eller får bensin i ögonen, ska du genast uppsöka läkare. Om du får bensin på huden ska du tvätta området med tvål och vatten. Byt kläder om du får bensin på kläderna.

Rekommenderat bränsle:

Blyfri bensin, premium (gasohol [E10] kan användas)

Tankvolym:

18 L (4.8 US gal, 4.0 Imp.gal)

Reservtank, mängd:

4.0 L (1.06 US gal, 0.88 Imp.gal)

MCA11401

VIKTIGT

Använd bara blyfri bensin. Om du använder bensin som inte är blyfri kan allvarliga skador uppstå på motorn, exempelvis ventiler, kolvringar och avgassystem.



TIPS

- Detta märke identifierar det bränsle som rekommenderas för fordonet enligt EU-förordning (EN228).
- Kontrollera att bensinmunstycket har samma märkning när du tankar.

Din Yamaha motor har konstruerats för att köra på blyfri premiumbensin med ett oktantal på 95 eller högre. Om motorn knackar (eller spikar) bör du använda ett bränsle av annat märke. Om du använder blyfri bensin kommer tändstiftens livslängd att förlängas och underhållskostnaderna minskar.

Gasohol

Det finns två typer av gasohol: en som innehåller etanol och en som innehåller metanol. Bensin som innehåller etanol kan användas om etanolinnehållet inte överstiger 10 % (E10). Bensin som innehåller metanol rekommenderas ej av Yamaha eftersom den kan åstadkomma skador på bränslesystemet eller orsaka problem med fordonets prestanda.

Instrument och kontrollfunktioner

MAU80200

Bränsletankens överfyllnings-slang

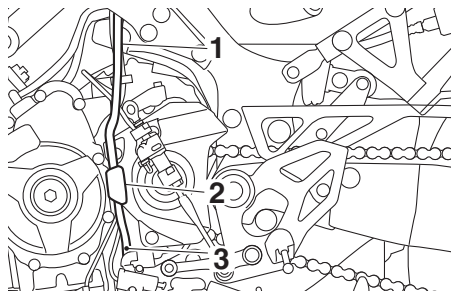

3

1. Bränsletankens överfyllningsslang
2. Styrning
3. Färgmarkering

Innan du använder fordonet:

- Kontrollera anslutningen till bränsletankens överfyllningsslang.
- Kontrollera att bränsletankens överfyllningsslang inte är skadad eller har sprickor, och byt vid behov.
- Se till att änden på bränsletankens överfyllningsslang inte är blockerad, rengör vid behov.
- Se till att bränsletankens överfyllningsslang är placerad så som visas.

TIPS _____

Information om kanistern finns på sidan 6-11.

Katalysator

Denna modell är utrustad med en katalysator i avgasröret.

MAU13434

MWA10863

! VARNING _____

Avgassystemet är hett efter körning. För att förhindra brandrisk och brännskador:

- Parkera inte i närheten av brandfarliga områden som gräs eller annat material som lätt kan antändas.
- Parkera på en plats där fotgängare eller barn inte kan komma i kontakt med det heta avgassystemet.
- Försäkra dig om att avgassystemet har kallnat innan du arbetar med det.
- Låt inte motorn gå på tomgång i mer än några minuter. Lång tomgångskörning kan göra att värme byggs upp.

MCA10702

VIKTIGT _____

Använd bara blyfri bensin. Om du använder bensin som inte är blyfri kan katalysatorn ta skada.

Sadlar

MAU84580

Passagerarsadel

För att ta bort passagerarsadeln

1. Öppna sadellåsskyddet, för in nyckeln i sadellåset och vrid om nyckeln i riktning moturs.

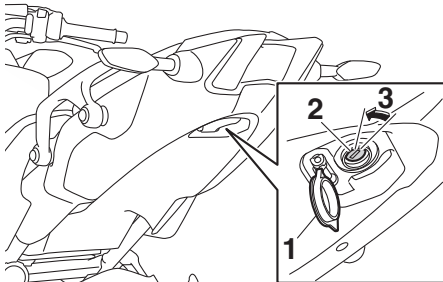

1. Sadellåsskydd
2. Sadellås
3. Lås upp.

2. Lyft upp passagerarsadelns bakdel och dra den bakåt.

För att montera passagerarsadeln

1. För in den utskjutande delen framtill på passagerarsadeln i sadelhållaren så som visas, tryck ned sadelns bakre del och spärra den på plats.

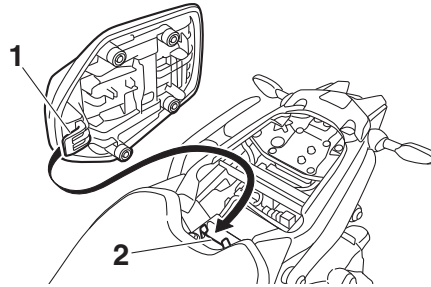

1. Fästbygel
2. Sadelhållare

2. Ta ur nyckeln.

Förarens sadel

För att ta bort förarens sadel

1. Demontera passagerarsadeln och ta sedan loss insexnyckeln som sitter under sadeln.

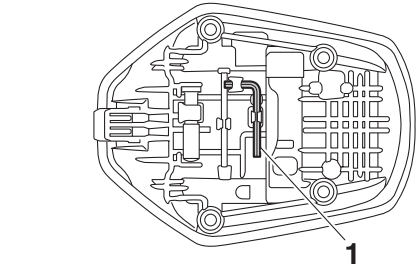

1. Sexkantnyckel

2. Ta bort bultarna med insexnyckeln.

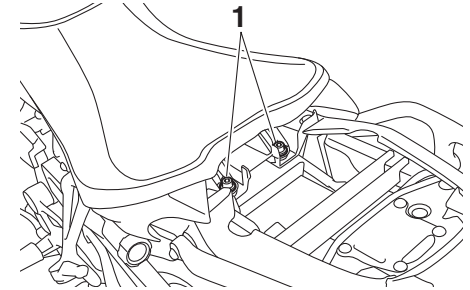

1. Bult

3. Lyft upp förarsadelns bakdel och dra den bakåt.

För att montera förarens sadel

1. För in fästbygeln framtill på förarsadeln i sadelhållaren så som visas och sätt tillbaka sadeln på dess plats.

Instrument och kontrollfunktioner

3

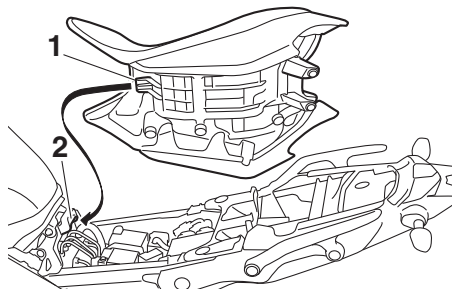

1. Fästbygel
2. Sadelhållare

2. Skruva fast bultarna med insexnyckeln.
3. Sätt tillbaka insexnyckeln i sin hållare i passagerarsadeln.
4. Montera passagerarsadeln.

TIPS

Kontrollera att sadlarna sitter ordentligt fast innan du kör iväg.

MAU84590

Hjälmhållarkabel

En hjälmhållarkabel finns som gör att du kan fästa en eller flera hjälmar på fordonet.

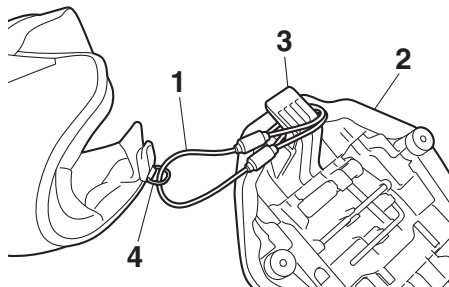

1. Hjälmhållarkabel
2. Passagerarsadel
3. Fästbygel
4. Remspänne på hjälm

För att fästa en hjälm med hjälmhållarkabeln

1. Ta bort passagerarsadeln.
2. Ta bort förvaringsfickan och kabeln.

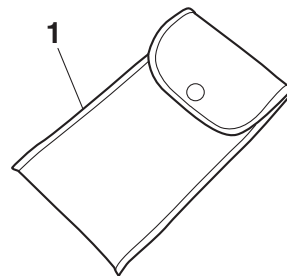

1. Förvaringsficka

3. Dra hjälmhållarkabeln genom spännet på hjälmens rem.
 4. Linda ändarna på hjälmhållarkabeln runt den utskjutande delen på passagerarsadeln.
 5. Montera passagerarsadeln.
- WARNING! Kör aldrig motorcykeln med en hjälm fastsatt i hjälmhållaren eftersom hjälmen kan fastna i föremål vilket kan leda till att du tappar kontrollen över motorcykeln och en olycka.** [MWA10162]

Förvaringsfack

MAU14465

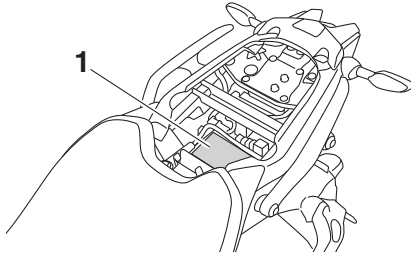

1. Förvaringsfack

Förvaringsfacket är placerat under passagerarsadeln. (Se sidan 3-25.)

Dokument eller andra föremål som förvaras i förvaringsfacket ska lindas in i en plastpåse så att de inte blir blöta. Var försiktig så att det inte tränger in vatten i förvaringsfacket när du tvättar fordonet.

MWA10962

! VARNING

- Överskrid inte lastgränsen på 1.5 kg (3 lb) för förvaringsfacket.
- Överskrid inte lastgränsen på 195 kg (430 lb) för fordonet.

Backspeglar

MAU39672

Motorcykelns backspeglar kan vikas framåt eller bakåt vid parkering i trånga utrymmen. Återställ speglarna till ursprungsläget innan du kör iväg.

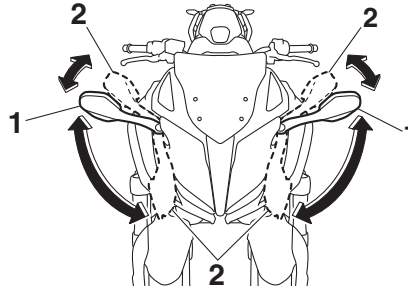

1. Läge vid körning
2. Läge vid parkering

MWA14372

! VARNING

Se till att backspeglarna återställs till ursprungsläget innan du kör iväg.

Justering av framgaffeln

MAU84600

MWA10181

! VARNING

Justera alltid båda framgafflarna lika. I annat fall kan du få dålig stabilitet på motorcykeln vilket kan leda till att du förlorar kontrollen på motorcykeln.

På båda sidorna av framgaffeln finns en justerskruv för återfjädringens dämpning och en justerskruv för kompressionsdämpningen.

- När dämpningen justeras ska justeraren vridas i riktning (a) så långt det går. Räkna sedan klickarna i riktning (b).
- När en dämpningsjusterare vrids i riktning (a) kan stoppläget och läget för klick 1 vara samma.
- Trots att dämpningsjusteraren kan klickas utöver de angivna minimiinställningarna har sådana justeringar ingen effekt och de kan skada fjädningen.

MCA10102

VIKTIGT

Vrid inte utöver de maximala och minimala inställningarna, det kan skada mekanismen.

Instrument och kontrollfunktioner

3

Återfjädringens dämpning

För att öka återfjädringens dämpning och därmed göra återfjädringsdämpningen hårdare, ska justerskruven på vardera sidan av framgaffeln vridas i riktning (a). För att minska återfjädringens dämpning och därmed göra återfjädringsdämpningen mjukare, ska justerskruven på vardera sidan av framgaffeln vridas i riktning (b).

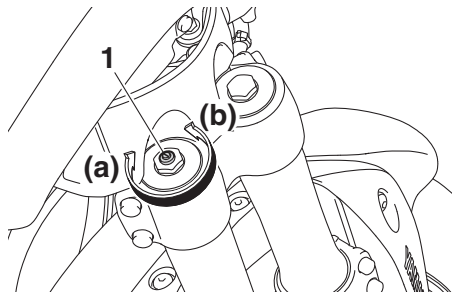

1. Justerskruv för återfjädringens dämpning

Återfjädringens dämpningsinställning:

- Minimum (mjuk):
17 klick i riktning (b)
- Standard:
13 klick i riktning (b)
- Maximum (hård):
1 klick i riktning (b)

Kompressionsdämpning

För att öka kompressionsdämpningen och därmed göra kompressionsdämpningen hårdare, ska justerskruven på vardera sidan av framgaffeln vridas i riktning (a). För att minska kompressionsdämpningen och därmed göra kompressionsdämpningen mjukare, ska justerskruven på vardera sidan av framgaffeln vridas i riktning (b).

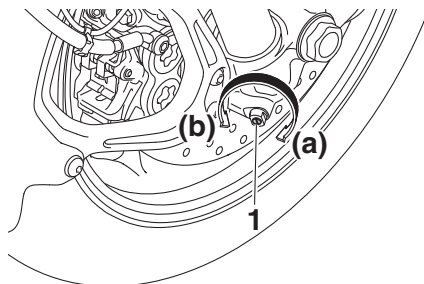

1. Justerskruv för kompressionsdämpningen

Kompressionsdämpningsinställning:

- Minimum (mjuk):
13 klick i riktning (b)
- Standard:
8 klick i riktning (b)
- Maximum (hård):
1 klick i riktning (b)

MAU84610

Justering av stötdämpare

Stötdämparen är utrustad med en justerare för fjäderförspänningen samt en justerskruv för återfjädringens dämpning.

MCA10102

VIKTIGT

Vrid inte utöver de maximala och minimala inställningarna, det kan skada mekanismen.

Fjäderförspänning

För att öka fjäderförspänningen och därigenom göra fjädern hårdare vrids du justerratten i riktning (a). För att minska fjäderförspänningen och därigenom göra fjädern mjukare vrids du justerratten i riktning (b).

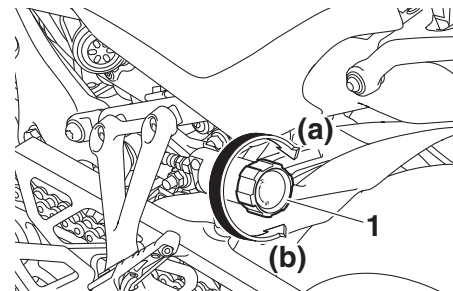

1. Justeringsratt

Fjäderförspänning:

Minimum (mjuk):

0 klick i riktning (a)

Standard:

1 klick i riktning (a)

Maximum (hård):

24 klick i riktning (a)

TIPS

När fjäderförspänningen justeras ska justeraren vridas i riktning (b) så långt det går. Räkna sedan klicken i riktning (a).

Återfjädringens dämpning

För att öka återfjädringens dämpning och därmed göra återfjädringsdämpningen hårdare, ska justerskruven vridas i riktning (a). För att minska återfjädringens dämpning och därmed göra återfjädringsdämpningen mjukare, ska justerskruven vridas i riktning (b).

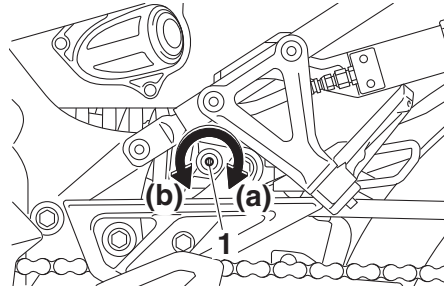

1. Justerskruv för återfjädringens dämpning

Återfjädringens dämpningsinställning:

Minimum (mjuk):

2 4/5 varv i riktning (b)

Standard:

1 1/4 varv i riktning (b)

Maximum (hård):

0 varv i riktning (b)

TIPS

- När dämpningen justeras ska justeraren vridas i riktning (a) så långt det går. Räkna sedan antalet varv i riktning (b).
- Trots att dämpningsjusteraren kan vridas utöver de angivna minimiinställningarna har sådana justeringar ingen effekt och de kan skada fjädningen.

⚠ VARNING

Stötdämparen innehåller kvävgas under mycket högt tryck. Läs och förstå följande information innan du hanterar stötdämparen.

- Under inga omständigheter får cylindern öppnas eller byggas om.
- Låt inte stötdämparen komma i närheten av öppna lågor eller andra värmekällor. Det kan göra att enheten exploderar på grund av för högt tryck.
- Deformera eller skada inte cylindern på något sätt. Cylinderskador leder till sämre dämpningsförmåga.
- Kasta inte en skadad eller utsliten stötdämpare själv. Lämna in stötdämparen hos en Yamaha-återförsäljare.

Instrument och kontrollfunktioner

Likströmsuttag

MAU49454

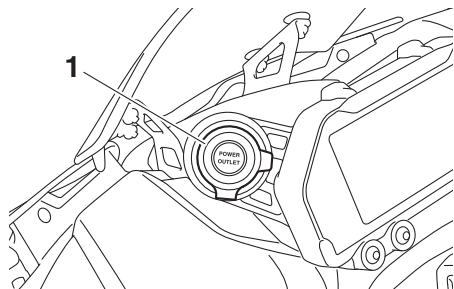

1. Lock till strömuttaget

Ett 12 V-tillbehör anslutet till likströmsuttaget kan användas när huvudströmbrytaren är på.

VIKTIGT

MCA15432

Det tillbehör som är anslutet till strömuttaget ska inte användas när motorn är avstängd och belastningen får aldrig överstiga 12 W (1.0 A) eftersom säkring-
en då kan gå eller batteriet laddas ur.

För att använda strömuttaget

1. Stäng av huvudströmbrytaren.
2. Ta av locket till strömuttaget.
3. Stäng av tillbehöret.
4. Sätt i tillbehörets kontakt i strömuttaget.

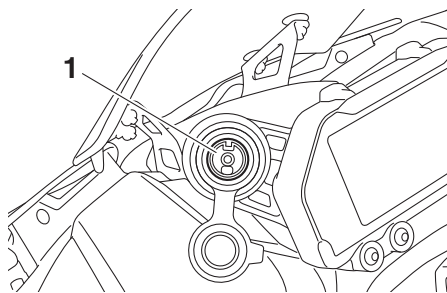

1. Strömuttag

5. Slå på huvudströmbrytaren och starta motorn. (Se sidan 5-1.)
6. Slå på tillbehöret.

MWA14361

⚠ VARNING

För att förhindra elstötar och kortslutning ska du se till att locket sitter på strömuttaget när det inte används.

Strömuttag

MAU70641

Fordonet är utrustat med ett strömuttag. Kontakta alltid en Yamaha-återförsäljare innan du monterar några tillbehör.

Sidostöd

MAU15306

Sidostödet är placerat på ramens vänstra sida. Fäll upp stödet och fäll ner det med foten medan du håller motorcykeln upprätt.

TIPS

Den inbyggda kontakten i sidostödet är en del av avstängningssystemet för tändkretsen som stänger av tändningen i vissa situationer. (Se följande avsnitt för en förklaring av avstängningssystemet för tändkretsen.)



VARNING

MWA10242

Motorcykeln får inte köras med sidostödet nerfällt, eller om sidostödet inte kan fällas upp ordentligt (eller inte stannar kvar i uppfällt läge) eftersom sidostödet kan komma i kontakt med marken och störa föraren, som då kan förlora kontrollen över motorcykeln. Yamahas avstängningssystem för tändkrets har utvecklats för att hjälpa föraren att uppfylla det ansvar som ställs att fälla upp sidostödet innan motorcykeln körs iväg. Kontrollera därför detta system regelbundet och låt en Yamaha-återförsäljare reparera det om det inte fungerar på rätt sätt.

Avstängningssystem för tändkrets

MAU57952

Systemet förhindrar att motorn startas när en växel är ilagd om inte kopplingshandtaget är intryckt och sidostödet är uppfällt. Det stoppar även motorn om sidostödet fälls ned när en växel är ilagd och motorn är igång.

Kontrollera regelbundet systemet med proceduren nedan.

TIPS

- Denna kontroll är mest tillförlitlig om motorn är varm.
- Se sidorna 3-2 och 3-3 för information om strömställarens användning.

Instrument och kontrollfunktioner

3

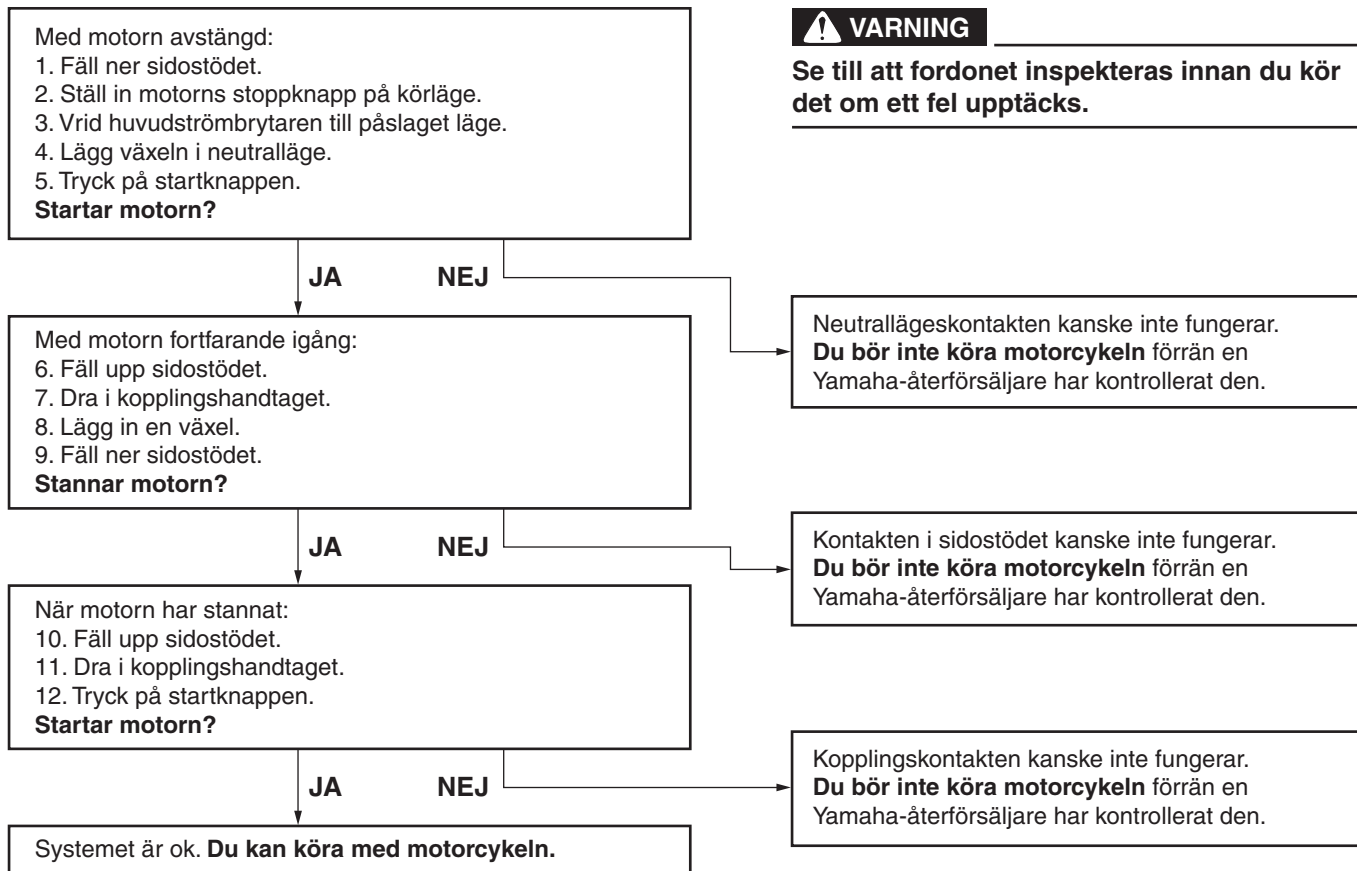

För din egen säkerhet – kontroller före körning

MAU15599

Inspektera fordonet före varje användningstillfälle så att det är i säkert skick. Följ alltid de inspektions- och underhållsprocedurer samt scheman som beskrivs i ägarhandboken.

MWA11152



VARNING

Risken för en olycka eller egendomsskador ökar om du inte inspekterar och underhåller fordonet på rätt sätt. Kör inte fordonet om du stöter på några problem. Låt en Yamaha-återförsäljare se över fordonet om ett problem inte kan åtgärdas med procedurerna som beskrivs i den här handboken.

Kontrollera följande punkter innan fordonet körs:

ARTIKEL	KONTROLLER	SIDAN
Bränsle	<ul style="list-style-type: none">• Kontrollera bränslenivån i tanken.• Fyll på om det behövs.• Kontrollera om det finns läckage i bränsleledningarna.• Kontrollera att bränsletankens överströmningsslang inte är skadad, är igensatt eller har sprickor, och kontrollera slanganslutningen.	3-22, 3-24
Motorolja	<ul style="list-style-type: none">• Kontrollera oljenivån i motorn.• Fyll på, vid behov, med rekommenderad olja till rätt nivå.• Kontrollera om det läcker någon olja.	6-11
Kylvätska	<ul style="list-style-type: none">• Kontrollera kylvätskenivån i kylvätskebehållaren.• Fyll på, vid behov, med rekommenderad kylvätska till rätt nivå.• Kontrollera om kylsystemet läcker.	6-13
Frambroms	<ul style="list-style-type: none">• Kontrollera funktionen.• Om den känns mjuk eller fjädrar, be en Yamaha-återförsäljare att lufta bromssystemet.• Kontrollera om bromsbeläggen är slitna.• Byt vid behov.• Kontrollera vätskenivån i behållaren.• Fyll på specificerad bromsvätska till rätt nivå vid behov.• Kontrollera om hydraulsystemet läcker.	6-20, 6-21

För din egen säkerhet – kontroller före körning

ARTIKEL	KONTROLLER	SIDAN
Bakbroms	<ul style="list-style-type: none">• Kontrollera funktionen.• Om den känns mjuk eller fjädrar, be en Yamaha-återförsäljare att lufta bromssystemet.• Kontrollera om bromsbeläggen är slitna.• Byt vid behov.• Kontrollera vätskenivån i behållaren.• Fyll på specificerad bromsvätska till rätt nivå vid behov.• Kontrollera om hydraulsystemet läcker.	6-20, 6-21
Koppling	<ul style="list-style-type: none">• Kontrollera funktionen.• Smörj kabeln om det behövs.• Kontrollera glappet i handtaget.• Justera vid behov.	6-19
Gashandtag	<ul style="list-style-type: none">• Kontrollera att det går mjukt.• Kontrollera gashandtagets spel.• Vid behov, låt en Yamaha-återförsäljare justera gashandtagets spel och smörja kabeln samt gashandtagets mekanism.	6-15, 6-24
Reglagekablar	<ul style="list-style-type: none">• Kontrollera att det går mjukt.• Smörj om det behövs.	6-24
Kedja	<ul style="list-style-type: none">• Kontrollera kedjespänningen.• Justera vid behov.• Kontrollera kedjans skick.• Smörj om det behövs.	6-22, 6-24
Hjul och däck	<ul style="list-style-type: none">• Kontrollera om de är skadade.• Kontrollera mönsterdjup och däckens skick.• Kontrollera lufttrycket.• Korrigera vid behov.	6-16, 6-18
Bromspedal och växelpedal	<ul style="list-style-type: none">• Kontrollera att det går mjukt.• Smörj ledpunkterna om det behövs.	6-25
Broms- och kopplingshandtag	<ul style="list-style-type: none">• Kontrollera att det går mjukt.• Smörj ledpunkterna om det behövs.	6-25
Sidostöd	<ul style="list-style-type: none">• Kontrollera att det går mjukt.• Smörj ledpunkten om det behövs.	6-26

För din egen säkerhet – kontroller före körning

ARTIKEL	KONTROLLER	SIDAN
Ramfästen	<ul style="list-style-type: none">• Kontrollera att alla muttrar, bultar och skruvar är ordentligt åtdragna.• Dra åt om det behövs.	—
Instrument, belysning, signaler och kontakter	<ul style="list-style-type: none">• Kontrollera funktionen.• Korrigera vid behov.	—
Sidostödets kontakt	<ul style="list-style-type: none">• Kontrollera funktionen på avstängningssystemet för tändkrets.• Låt en Yamaha-återförsäljare kontrollera fordonet om systemet inte fungerar som det ska.	3-31

Hantering och viktiga punkter vid körning

MAU15952

MAUM3632

MAU84620

Läs noga igenom handboken så att du lär dig alla reglage. Fråga en Yamaha-återförsäljare om det finns ett reglage eller en funktion som du inte förstår.

MWA10272

VARNING

Om du inte är bekant med reglagen kan du förlora kontrollen över fordonet vilket kan leda till en olycka eller personskador.

5

TIPS

Den här modellen är utrustad med:

- en lutningsavkännare. Lutningsavkännaren stoppar motorn i händelse av att fordonet välter. Om det händer tänds motorns felvarningslampa, men det beror inte på ett fel. Stäng av och slå på strömmen till fordonet för att återställa varningslampan. Om detta inte görs kommer motorn inte att starta även om motorn går runt när startknappen trycks in.
- ett system för automatiskt stopp av motorn. Motorn stoppas automatiskt om den får gå på tomgång i 20 minuter. Tryck bara på startknappen för att starta om motorn om den stannar.

Start av motorn

Under normala förhållanden ska växellådan ställas in i neutralläge innan motorn startas. Om du vill starta motorn med ilagd växel måste sidostödet vara uppfällt och kopplingshandtaget vara intryckt.

Starta motorn

1. Ställ in motorns stoppknapp på “○”.
2. Vrid huvudströmbrytaren till “ON”.
3. Bekräfta att kretsarna kontrolleras för följande lampor.
 - Varningslampa för kylvätsketemperatur
 - Varningslampa för oljenivå
 - Varningslampa för motorproblem
 - ABS-varningslampa
 - Antispinnsystemets indikeringslampa
 - Indikeringslampor för farthållare
 - Växlingsindikator
 - Indikeringslampa för startspärrsystem

TIPS

- ABS-varningslampan ska slockna när en hastighet på minst 10 km/h (6 mi/h) har uppnåtts.

- Indikatorlampan för neutralläge bör lysa när växeln är i neutralläget.

MCA24110

VIKTIGT

Om en varnings- eller indikatorlampa inte fungerar så som beskrivs ovan ska du låta en Yamaha-återförsäljare kontrollera fordonet.

4. Tryck på startknappen (☺).
Släpp startknappen när motorn startar eller efter 5 sekunder. Vänta i 10 sekunder på att batterispänningen ska återställas innan du trycker på knappen igen.

MCA11043

VIKTIGT

För att motorn ska hålla så länge som möjligt bör du undvika kraftiga accelerationer så länge som motorn är kall!

Växling

MAU84370

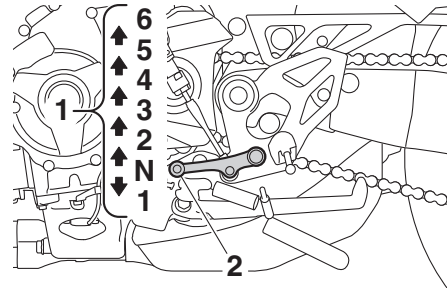

1. Växellådan
2. Växelpedal

Genom att utnyttja växlarna kan du styra den tillgängliga motorkraften som behövs för start, acceleration, körning uppför branta backar etc.

Växellågena visas på bilden.

TIPS

- Tryck ned växelpedalen flera gånger tills den inte går ner längre och höj den sedan en aning när du vill lägga in friläget (N).
- Den här modellen är utrustad med ett snabbväxlingssystem. (Se sidan 3-18.)

VIKTIGT

- Låt inte motorcykeln rulla för länge i friläge med motorn avstängd och bogsera inte motorcykeln långa sträckor. Växellådan får bara tillräckligt med smörjning så länge motorn är igång. Otillräcklig smörjning kan skada växellådan.
- Använd alltid kopplingen när du växlar, utom när du växlar uppåt med snabbväxlingssystemet för att undvika skador på motorn, växellådan och drivlinan som inte är konstruerade för att klara den stöt som uppstår när växlar tvingas in.

Hantering och viktiga punkter vid körning

5

Tips för att sänka bränsleförbrukningen

MAU16811

Bränsleförbrukningen beror i stor utsträckning på hur du kör. Här får du några tips för att hålla bränsleförbrukningen nere:

- Växla upp tidigt och undvik höga varvtal vid acceleration.
- Varva inte motorn när du växlar ner och undvik höga varvtal utan att motorn är belastad.
- Stäng av motorn i stället för att låta den gå på tomgång länge (exempelvis i trafikstockningar, vid trafikljus och vid järnvägsövergångar).

Inkörning av motorn

MAU16842

Den viktigaste tiden för motorns livslängd är den tiden som du kör mellan 0 och 1600 km (1000 mi). Av denna anledning bör du läsa detta material noga.

Eftersom motorn är helt ny får den inte belastas för hårt under de första 1600 km (1000 mi). De olika delarna i motorn slits in och polerar varandra till rätta driftstoleranser. Under denna period bör du undvika att ha fullgas eller belasta motorn på sådant sätt att motorn kan överhettas.

MAU17094

0–1000 km (0–600 mi)

Undvik att varva över 5600 v/min under längre perioder. **VIKTIGT: Efter 1000 km (600 mi) körning bör du byta motorolja och oljefilterinsats eller oljefilter.** [MCA10303]

1000–1600 km (600–1000 mi)

Undvik att varva över 6700 v/min under längre perioder.

Efter 1600 km (1000 mi)

Fordonet kan nu köras normalt.

VIKTIGT

MCA10311

- Undvik att varva motorn över det röda fältet på varvräknaren.
- Om det uppstår något problem med motorn under inkörningstiden bör du omedelbart ta kontakt med en Yamaha-återförsäljare som får kontrollera orsaken.

MAU17214

Parkering

Vid parkering, stäng av motorn och ta ur nyckeln.

MWA10312

WARNING

- Eftersom motorn och avgasröret kan bli mycket varma bör du inte parkera där fotgängare eller barn kan nudda delarna och få brännskador.
 - Parkera inte i en backe eller på mjukt underlag eftersom fordonet då kan välta, vilket ökar risken för bränsleläckor och brand.
 - Parkera inte i närheten av gräs eller andra material som kan fatta eld.
-

Periodiskt underhåll och justering

MAU17246

Regelbunden kontroll, justering och smörjning håller ditt fordon i trafiksäkert och gott skick. Fordonets ägare/föraren ansvarar för säkerheten. De viktigaste punkterna för kontroll, justering och smörjning av fordonet beskrivs på sidorna som följer.

De tidsintervall som finns angivna i tabellen för regelbundet underhåll bör enbart ses som rekommendationer under normala körförhållanden. Underhåll kanske måste utföras oftare beroende på väder, vägförhållanden, geografiskt läge och körstil.

MWA10322

VARNING

Risken för personskador eller dödsfall när fordonet underhålls eller körs kan öka om fordonet inte sköts eller underhålls på rätt sätt. Låt en Yamaha-återförsäljare utföra service om du inte är van vid fordonsunderhåll.

MWA15123

VARNING

Stäng av motorn när underhåll utförs om inte annat anges.

- När motorn är igång finns det rörliga delar i den där kroppsdelar eller kläder kan fastna och elektriska delar som kan orsaka elektriska stötar eller brand.
- Om motorn körs när underhåll utförs kan det leda till ögonskador, brännskador, brand eller kolmonoxidförgiftning – eventuellt med dödlig utgång. Mer information om kolmonoxidförgiftning finns på sidan 1-2.

MWA15461

VARNING

Bromsskivor, bromsok, trummor, och bromsbelägg kan bli mycket varma under användning. Låt bromskomponenterna kallna innan du rör vid dem för att undvika brännskador.

MAU17303

Avgasreglering ger inte bara renare luft utan är även viktigt för korrekt motorfunktion och maximala prestanda. Arbeten som gäller avgasreglering indelas separat i tabellerna över regelbundet underhåll nedan. För sådana underhållsarbeten krävs specialiserade data, kunskaper och utrustningar. Underhåll, byte och reparation av enheter och system för avgasreglering ska utföras av verkstäder eller personer som är certifierade (om tillämpligt). Yamaha-återförsäljare är utbildade och utrustade att utföra sådana arbeten.

MAU84630

Verktygssats

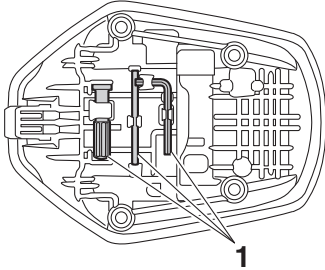

1. Verktygssats

Verktygssatsen är placerad på passagerarsadelns undersida. (Se sidan 3-25.)

Informationen i den här handboken och verktygen i verktygssatsen är till för att hjälpa dig med förebyggande underhåll och mindre reparationer. Du kan emellertid behöva en momentnyckel och andra verktyg för att genomföra vissa underhållsarbeten på rätt sätt.

TIPS

Om du inte har de verktyg eller den erfarenhet som krävs för ett visst arbete kan du be en Yamaha-återförsäljare att utföra det åt dig.

Periodiskt underhåll och justering

MAU71033

Tabeller över regelbundet underhåll

TIPS

- De punkter som är markerade med en asterisk bör utföras av en Yamaha-återförsäljare eftersom specialverktyg, särskilda data och tekniska kunskaper krävs.
- Från 50000 km (30000 mi), upprepa skötselintervallen med början från 10000 km (6000 mi).
- **De årliga kontrollerna måste genomföras varje år om inte avståndsbaserat underhåll utförs i stället.**

MAU71051

Tabell över regelbunden skötsel av emissionssystemet

NR.	ARTIKEL	KONTROLLPUNKT ELLER SKÖTSELARBETE	MÄTARSTÄLLNING					ÅRLIG KONTROLL
			1000 km (600 mi)	10000 km (6000 mi)	20000 km (12000 mi)	30000 km (18000 mi)	40000 km (24000 mi)	
1	* Bränsleledning	<ul style="list-style-type: none"> • Kontrollera bensinslangarna om de har sprickor eller andra skador. • Byt vid behov. 		√	√	√	√	√
2	* Tändstift	<ul style="list-style-type: none"> • Kontrollera skicket. • Justera gapet och rengör. 		√		√		
		<ul style="list-style-type: none"> • Byt ut. 			√	√		
3	* Ventilspel	<ul style="list-style-type: none"> • Kontrollera och justera. 	Var 40000 km (24000 mi)					
4	* Bränsleinsprutning	<ul style="list-style-type: none"> • Kontrollera tomgångsvarvtalet. 	√	√	√	√	√	√
		<ul style="list-style-type: none"> • Kontrollera och justera inställningen. 		√	√	√	√	√
5	* Avgassystem	<ul style="list-style-type: none"> • Kontrollera om det finns läckor. • Dra åt om det behövs. • Byt packningar vid behov. 	√	√	√	√	√	

Periodiskt underhåll och justering

NR.	ARTIKEL	KONTROLLPUNKT ELLER SKÖTSELARBETE	MÄTARSTÄLLNING					ÅRLIG KONTROLL
			1000 km (600 mi)	10000 km (6000 mi)	20000 km (12000 mi)	30000 km (18000 mi)	40000 km (24000 mi)	
6	*	Evaporativt emissionssystem			√		√	
7	*	Luftinsugets system		√	√	√	√	√

Periodiskt underhåll och justering

MAU71352

Tabell över allmänt underhåll och smörjning

NR.	ARTIKEL	KONTROLLPUNKT ELLER SKÖTSELARBETE	MÄTARSTÄLLNING					ÅRLIG KONTROLL
			1000 km (600 mi)	10000 km (6000 mi)	20000 km (12000 mi)	30000 km (18000 mi)	40000 km (24000 mi)	
1	* Kontroll med diagnostiskt system	<ul style="list-style-type: none"> Utför en dynamisk kontroll med Yamahas diagnostikverktyg. Kontrollera felkoderna. 	√	√	√	√	√	√
2	* Luftfilter	<ul style="list-style-type: none"> Byt ut. 	Var 40000 km (24000 mi)					
3	Koppling	<ul style="list-style-type: none"> Kontrollera funktionen. Ställ in. 	√	√	√	√	√	
4	* Frambroms	<ul style="list-style-type: none"> Kontrollera funktionen, vätskenivån och eventuellt läckage. Byt ut bromsbeläggen om det behövs. 	√	√	√	√	√	√
5	* Bakbroms	<ul style="list-style-type: none"> Kontrollera funktionen, vätskenivån och eventuellt läckage. Byt ut bromsbeläggen om det behövs. 	√	√	√	√	√	√
6	* Bromsslangar	<ul style="list-style-type: none"> Kontrollera om de har sprickor eller andra skador. 		√	√	√	√	√
		<ul style="list-style-type: none"> Byt ut. 	Vart 4:e år					
7	* Bromsvätska	<ul style="list-style-type: none"> Byt. 	Vartannat år					
8	* Hjul	<ul style="list-style-type: none"> Kontrollera om de är skeva eller har skador. Byt vid behov. 		√	√	√	√	
		<ul style="list-style-type: none"> Balansera framhjulen. 	När du har bytt fälgar eller däck.					

6

Periodiskt underhåll och justering

NR.	ARTIKEL	KONTROLLPUNKT ELLER SKÖTSELARBETE	MÄTARSTÄLLNING					ÅRLIG KONTROLL
			1000 km (600 mi)	10000 km (6000 mi)	20000 km (12000 mi)	30000 km (18000 mi)	40000 km (24000 mi)	
9	* Däck	<ul style="list-style-type: none"> • Kontrollera mönsterdjup och om de har skador. • Byt vid behov. • Kontrollera lufttrycket. • Korrigera vid behov. 		√	√	√	√	√
10	* Hjullager	<ul style="list-style-type: none"> • Kontrollera lagerspel och om de har skador. 		√	√	√	√	
11	* Styrssystem	<ul style="list-style-type: none"> • Kontrollera lagerspel och att styrningen går lätt. 	√	√		√		
		<ul style="list-style-type: none"> • Smörj med ureafett. 			√		√	
12	* Svingarmsledens lager	<ul style="list-style-type: none"> • Kontrollera funktion och om den har för stort spel. 		√	√	√	√	
		<ul style="list-style-type: none"> • Smörj med ett litiumbaserat fett. 	Var 50000 km (30000 mi)					
13	Kedja	<ul style="list-style-type: none"> • Kontrollera kedjans spänning, uppriktning och skick. • Justera och smörj in kedjan ordentligt med ett smörjmedel som är anpassat för kedjor med O-ring. 	Varje 1000 km (600 mi) och efter att ha tvättat motorcykeln, kört i regn eller kört i fuktiga områden					
14	* Ramfästen	<ul style="list-style-type: none"> • Kontrollera att alla muttrar, bultar och skruvar är ordentligt åtdragna. 		√	√	√	√	√
15	Lagertapp för bromshandtag	<ul style="list-style-type: none"> • Smörj med silikonbaserat fett. 		√	√	√	√	√
16	Lagertapp för bromspedal	<ul style="list-style-type: none"> • Smörj med ett litiumbaserat fett. 		√	√	√	√	√
17	Lagertapp för kopplingshandtag	<ul style="list-style-type: none"> • Smörj med ett litiumbaserat fett. 		√	√	√	√	√

Periodiskt underhåll och justering

NR.	ARTIKEL	KONTROLLPUNKT ELLER SKÖTSELARBETE	MÄTARSTÄLLNING					ÅRLIG KONTROLL
			1000 km (600 mi)	10000 km (6000 mi)	20000 km (12000 mi)	30000 km (18000 mi)	40000 km (24000 mi)	
18	Lagertapp för växel-pedal	• Smörj med ett litiumbaserat fett.		√	√	√	√	√
19	Sidostöd	• Kontrollera funktionen. • Smörj med ett litiumbaserat fett.		√	√	√	√	√
20 *	Sidostödets kontakt	• Kontrollera funktionen och byt ut vid behov.	√	√	√	√	√	√
21 *	Framgaffel	• Kontrollera funktion och om det läcker olja. • Byt vid behov.		√	√	√	√	
22 *	Stötdämpare	• Kontrollera funktion och om det läcker olja. • Byt vid behov.		√	√	√	√	
23 *	Bakfjädringens relä-arm och ledpunkten i kopplingsarmen	• Kontrollera funktionen.		√	√	√	√	
24	Motorolja	• Byt (värm upp motorn före dränering). • Kontrollera oljenivån och om det läcker olja.	√	√	√	√	√	√
25	Oljefilterinsats	• Byt ut.	√		√		√	
26 *	Kylsystem	• Kontrollera kylvätskenivån och om det läcker kylvätska.		√	√	√	√	√
		• Byt.	Vart 3:e år					
27 *	Bromskontakter, fram och bak	• Kontrollera funktionen.	√	√	√	√	√	√

Periodiskt underhåll och justering

NR.	ARTIKEL	KONTROLLPUNKT ELLER SKÖTSELARBETE	MÄTARSTÄLLNING					ÅRLIG KONTROLL
			1000 km (600 mi)	10000 km (6000 mi)	20000 km (12000 mi)	30000 km (18000 mi)	40000 km (24000 mi)	
28	* Rörliga delar och kablar	• Smörj.		√	√	√	√	√
29	* Gashandtagshus och vajer	• Kontrollera funktion och spel. • Justera gasvajerns spel vid behov. • Smörj gashandtagshuset och vajern.		√	√	√	√	√
30	* Belysning, signaler och kontakter	• Kontrollera funktionen. • Ställ in halvljuset.	√	√	√	√	√	√

MAU72800

6

TIPS

- Luftfilter
 - Denna modell är utrustad med ett oljeindränkt papper av engångstyp och får inte blåsas rent med tryckluft eftersom det då kan skadas.
 - Luftfiltret måste bytas oftare och du kör i fuktiga eller dammiga områden.
- Hydraulbroms
 - Kontrollera och fyll på bromsvätska vid behov.
 - Vartannat år bör huvudbromscylinderns och bromsokens inre komponenter bytas samt bromsvätskan ersättas.
 - Byt bromsledningar vart fjärde år eller om det uppstått sprickor eller om de är skadade.

Periodiskt underhåll och justering

Lossa och sätta fast panelen

MAU18752

Den panel som visas på bilden måste lossas för att vissa skötselarbeten som beskrivs i detta kapitel ska kunna utföras. Titta i detta avsnitt varje gång som panelen måste lossas eller sättas fast.

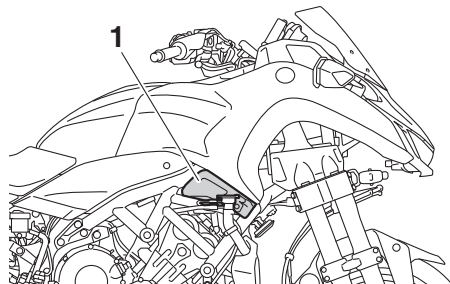

1. Panel A

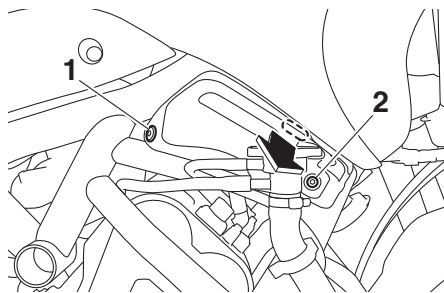

1. Snabbfäste
2. Bult

2. Dra panelen utåt så som visas.

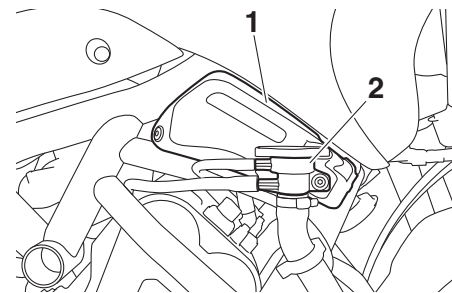

1. Panel A
2. Stöd

3. Sätt fast bulten och snabbfästet.

För att sätta fast panelen

1. Placera panelen i sitt ursprungliga läge.

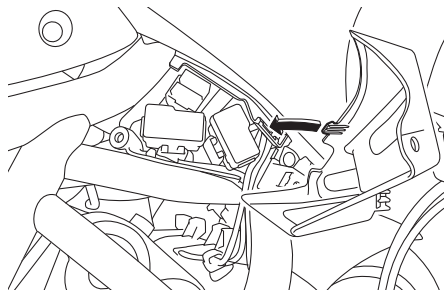

2. Placera kylarslangens stöd i ursprungsläget så som visas på bilden.

Panel A

För att ta bort panelen

1. Ta bort snabbfästet och bulten.

MAU84640

MAU19653

Kontroll av tändstiften

Tändstiften är viktiga komponenter i motorn och de bör kontrolleras regelbundet, helst av en Yamaha-återförsäljare. Eftersom värme och avlagringar gör att tändstift långsamt eroderar, bör de tas bort och kontrolleras enligt tabellen för regelbunden skötsel och smörjning. Dessutom kan tändstiftens skick avslöja motorns skick.

Kontrollera att porslinet runt mittelektroden har en lätt ljusbrun färg (den ideala färgen när fordonet körs normalt) och alla tändstift bör ha samma färg. Om färgen på något av tändstiften skiljer sig från de andra kan det vara fel på motorn. Försök inte åtgärda felet själv. Låt i stället en Yamaha-återförsäljare kontrollera motorcykeln.

Om ett tändstift visar tecken på att elektroden har eroderat eller om det finns avlagringar, bör det bytas.

Rekommenderat tändstift:
NGK/MR9K9

Innan ett tändstift monteras bör elektrodavståndet mätas med ett bladmått och avståndet justeras vid behov.

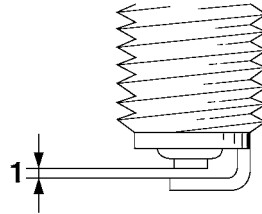

1. Rekommenderat elektrodavstånd

Rekommenderat elektrodavstånd:
0.8–0.9 mm (0.031–0.035 in)

Gör rent tätningsringen och dess anliggningsytor och torka av gängorna på tändstiftet.

Åtdragningsmoment:
Tändstift:
13 N·m (1.3 kgf·m, 9.6 lb·ft)

TIPS

Om du inte har tillgång till en momentnyckel när du drar åt tändstiftet kan du dra åt det genom att dra fast det ytterligare 1/4–1/2 varv efter det att du skruvat fast det för

hand. Tändstiftet bör emellertid dras åt med en momentnyckel så snart som möjligt.

MCA10841

VIKTIGT

Använd inte några verktyg för att sätta på eller ta bort tändstiftshatten eftersom tändspoleanslutningen kan i så fall skadas. Det kan vara svårt att ta bort tändstiftshatten eftersom gummitätningen runt hatten kan kärva mot tändstiftet. För att ta bort tändstiftshatten, vrid den fram och tillbaks samtidigt som du drar den uppåt. Vrid även hatten fram och tillbaks när du sätter på den.

Periodiskt underhåll och justering

Kanister

MAU36112

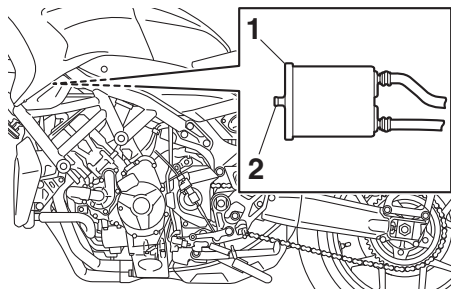

1. Kanister
2. Kanisterventilation

Den här modellen är utrustad med en kanister som förhindrar att bränsleångor släpps ut i atmosfären. Kom ihåg att kontrollera följande innan fordonet används:

- Kontrollera alla slangkopplingar.
- Kontrollera om det finns sprickor eller andra skador på slangarna och kanistern. Byt om den är skadad.
- Kontrollera att kanisterns ventilator inte är blockerad och rengör vid behov.

Motorolja

MAU1990E

Motoroljans nivå ska kontrolleras regelbundet. Dessutom måste oljan och oljefilterinsatsen bytas vid de intervall som anges i tabellen för regelbunden skötsel.

Rekommenderad motorolja:

Se sidan 8-1.

Oljemängd:

Oljebyte:

2.40 L (2.54 US qt, 2.11 Imp.qt)

Med byte av oljefilter:

2.70 L (2.85 US qt, 2.38 Imp.qt)

MCA11621

VIKTIGT

- För att undvika att kopplingen slirar (motoroljan smörjer även kopplingen), bör inga tillsatser blandas in i oljan. Använd inte oljor med en dieselspecifikation som "CD" eller oljor med högre kvalitet än den som anges. Använd dessutom inte oljor som är märkta "ENERGY CONSERVING II" (ENERGIBESPARANDE II) eller högre.
- Se till att inga främmande föremål kommer ner i vevhuset.

För att kontrollera motorns oljenivå

1. Vänta i några minuter tills oljan stabiliserats efter det att motorn värmts upp.
2. Håll fordonet upprätt på en plan yta för en exakt avläsning.
3. Titta i inspektionsfönstret längst ned på vevhusets högra sida.

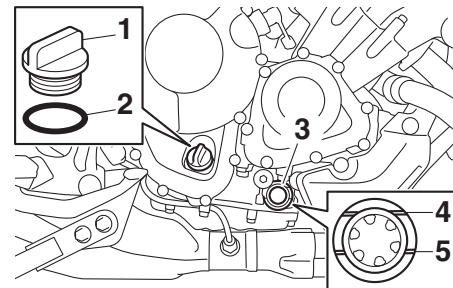

1. Påfyllningslock för motorolja
2. O-ring
3. Inspektionsglas för oljenivå
4. Max-markering
5. Min-markering

TIPS

Oljenivån bör vara mellan min- och max-markeringarna.

4. Ta bort oljepåfyllningslocket och fyll på olja om motoroljan ligger vid eller under den lägsta nivåmarkeringen.

Periodiskt underhåll och justering

5. Kontrollera O-ringen på påfyllningslocket för motorolja. Byt om den är skadad.

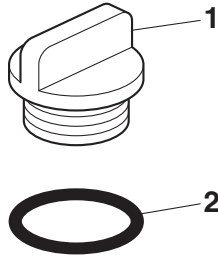

1. Påfyllningslock för motorolja
2. O-ring

6. Montera påfyllningslocket för olja.

Byta motorolja (och filter)

1. Starta motorn och låt den gå på tomgång i några minuter så att oljan värms upp och stoppa sedan motorn.
2. Placera ett oljetråg under motorn för att samla upp oljan.
3. Ta bort påfyllningslocket för motorolja, motoroljans avtappningsplugg och packningen.

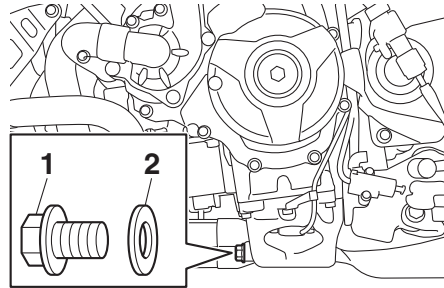

1. Oljeavtappningsplugg
2. Packning

TIPS

Hoppa över stegen 4–6 om du inte ska byta oljefilterinsatsen.

4. Ta bort oljefilterinsatsen med hjälp av en oljefiltertång.

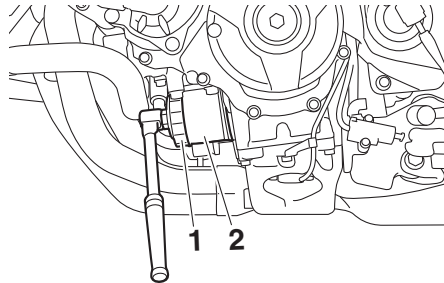

1. Oljefiltertång
2. Oljefilterinsats

TIPS

Oljefilternycklar finns hos Yamahas återförsäljare.

5. Stryk på ett tunt lager ren motorolja på O-ringen på den nya oljefilterinsatsen.

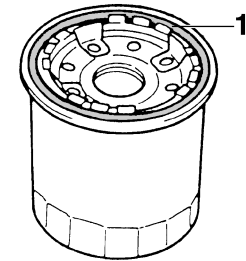

1. O-ring

TIPS

Se till att enhetens O-ring sitter rätt placerad.

6. Montera den nya oljefilterinsatsen och dra åt till specificerat åtdragningsmoment.

Periodiskt underhåll och justering

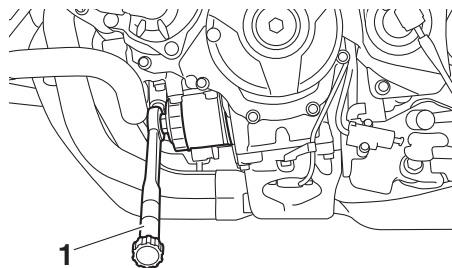

1. Momentnyckel

Åtdragningsmoment:

Oljefilterinsats:
17 N·m (1.7 kgf·m, 13 lb·ft)

7. Montera motoroljans avtappningsplugg med en ny packning och dra åt pluggen till angivet moment.

Åtdragningsmoment:

Oljeavtappningsplugg:
43 N·m (4.3 kgf·m, 32 lb·ft)

8. Fyll på specificerad mängd rekommenderad olja i vevhuset.

TIPS

Vi rekommenderar att du använder en tratt.

9. Montera påfyllningslocket efter det att O-ringen på påfyllningslocket för motoroljan har kontrollerats.

TIPS

Torka bort spilld olja innan motorn startas.

10. Starta motorn och låt den gå på tomgång medan du kontrollerar efter oljeläckor.

TIPS

Om oljeläckor upptäcks som du inte kan åtgärda ska du lämna in fordonet för kontroll.

11. Stäng av motorn, vänta i några minuter tills oljan stabiliserats och kontrollera sedan oljenivån en sista gång.
VIKTIGT: Kör inte fordonet förrän du vet att det finns tillräckligt med olja i motorn. [MCA10012]

MAUS1203

Kylvätska

Kylvätskans nivå ska kontrolleras regelbundet. Dessutom måste kylvätskan bytas vid de intervall som anges i tabellen för regelbunden skötsel.

Rekommenderad kylvätska:

YAMALUBE kylvätska

Kylvätskemängd:

Kylvätskebehållare (max nivåmarkering):

0.25 L (0.26 US qt, 0.22 Imp.qt)

Kylare (inklusive alla slangar):

1.93 L (2.04 US qt, 1.70 Imp.qt)

TIPS

Om Yamaha originalkylvätska inte finns tillgängligt ska du använda ett frostskyddsmedel med etylenglykol som innehåller korrosionshämmande medel för aluminiummotorer och blanda det med destillerat vatten i proportionerna 1:1.

MAU20097

För att kontrollera kylvätskenivån

Utför kontrollen när motorn är kall eftersom kylvätskenivån varierar beroende på motorns temperatur.

1. Parkera fordonet på en plan yta.
2. Titta på kylvätskenivån i behållaren när fordonet är i upprätt läge.

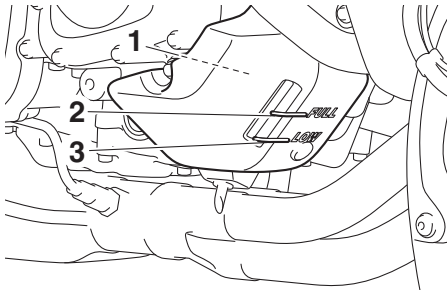

1. Kylvätskebehållare
2. Max-markering
3. Min-markering

3. Öppna locket på kylvätskebehållaren om kylvätskenivån ligger vid eller under min-markeringen. **WARNING! Ta bara bort kylvätskelocket. Ta aldrig bort kylvätskelocket när motorn är varm.** [MWA15162]

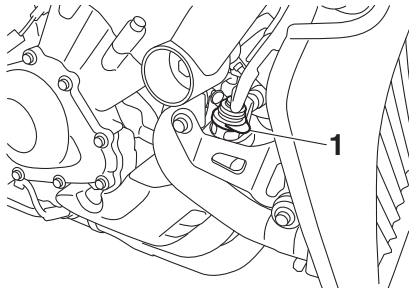

1. Kylvätskebehållarens lock

4. Fyll på kylvätska till den maximala nivåmarkeringen. **VIKTIGT: Om du inte har tillgång till kylvätska kan du använda destillerat vatten eller mjukt vattenledningsvatten. Använd inte hårt vatten eller saltvatten eftersom det kan skada motorn. Om du har använt vatten i stället för kylvätska bör du byta ut det mot kylvätska vid första bästa tillfälle. I annat fall kommer kylsystemet inte att vara skyddat mot isbildning och korrosion. Om du har tillsatt vatten till kylvätskan, be en Yamaha-återförsäljare att kontrollera kylvätskan så snart som möjligt. I annat fall kommer motorns kyleffekt att reduceras.** [MCA10473]
5. Sätt på kylvätskelocket.

MAU33032

Byte av kylvätska

Kylvätskan måste bytas vid de intervall som anges i tabellen för regelbunden skötsel och smörjning. Låt en Yamaha-återförsäljare byta kylvätskan. **WARNING! Ta aldrig bort kylvätskelocket när motorn är varm.**

[MWA10382]

Luftfilter

Luftfiltret måste bytas vid de intervall som anges i tabellen för regelbunden skötsel och smörjning. Låt en Yamaha-återförsäljare byta luftfilter.

Periodiskt underhåll och justering

Kontroll av tomgångsvarvtalet

MAU44735

Kontrollera tomgångsvarvtalet och låt vid behov en Yamaha-återförsäljare korrigera det.

Tomgångsvarvtalet:
1100–1300 v/min

Kontroll av gashandtagets spel

MAU21386

Mät gashandtagets spel enligt bilden.

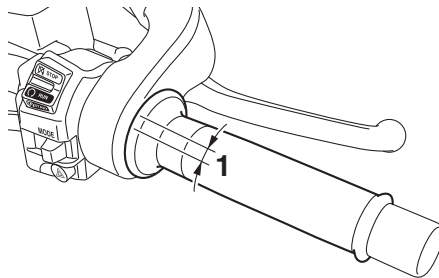

1. Gashandtagets spel

Gashandtagets spel:
3.0–5.0 mm (0.12–0.20 in)

Kontrollera regelbundet gashandtagets spel och låt vid behov en Yamaha-återförsäljare justera det.

Ventilspel

MAU21403

Ventilerna är viktiga motorkomponenter och ventilspelet ändras när de används, därför måste de kontrolleras och justeras vid de intervall som anges i det regelbundna underhållsschemat. Ventiler som inte justeras kan leda till att luft-/bränsleblandningen blir fel, motorbuller och slutligen motorskador. Låt en Yamaha-återförsäljare kontrollera och justera ventilspelet med regelbundna mellanrum för att förhindra detta.

TIPS

Service måste utföras när motorn är kall.

Däck

MAU64412

Däcken är det enda på fordonet som har kontakt med vägen. Säkerhet under alla körförhållanden hänger på en relativt liten kontaktyta. Därför är det absolut nödvändigt att hålla däcken i gott skick vid alla tillfällen och byta ut dem vid lämplig tidpunkt med de specificerade däcken.

Däckens lufttryck

Däckens lufttryck bör kontrolleras och eventuellt justeras före varje körning.

MWA10504



VARNING

Om fordonet körs med fel däcktryck kan föraren förlora kontrollen över det vilket kan leda till allvariga personskador eller dödsfall.

- Däckens lufttryck bör kontrolleras när däcken är kalla (dvs när temperaturen på däcken är densamma som den omgivande luftens).
- Däckens lufttryck bör anpassas med avseende på hastighet och den totala vikten på förare, passagerare, bagage och de tillbehör som är godkända för denna modell.

Lufttryck i kalla däck:

1 person:

Fram: 225 kPa (2.25 kgf/cm², 33 psi)

Bak: 290 kPa (2.90 kgf/cm², 42 psi)

2 personer:

Fram: 225 kPa (2.25 kgf/cm², 33 psi)

Bak: 290 kPa (2.90 kgf/cm², 42 psi)

Maxlast:

Fordon: 195 kg (430 lb)

Fordonets maxlast är den kombinerade vikten av föraren, passagerare, last och eventuella tillbehör.

MWA10512



VARNING

Lasta inte för mycket på fordonet. En olycka kan inträffa om du kör ett överlastat fordon.

Kontroll av däcken

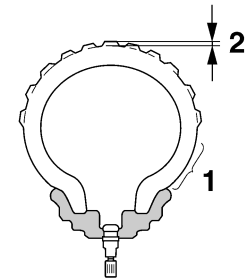

1. Däckssidor
2. Mönsterdjup

Däcken måste kontrolleras före varje körning. Om mönsterdjupet i däckens mitt är nere på minimum eller om det sitter en glasbit eller spik i däckets, eller om däckssidorna är spruckna, bör du låta en Yamaha-återförsäljare byta däck omedelbart.

Minsta mönsterdjup (fram och bak):

1.6 mm (0.06 in)

TIPS

Minsta mönsterdjup kan variera från land till land. Kontrollera vilka regler som gäller i ditt land.

Periodiskt underhåll och justering

MWA10472

⚠ VARNING

- Låt en Yamaha-återförsäljare byta utslitna däck. Förutom att det är olagligt att köra, kan utslitna däck reducera körstabiliteten och kan leda till att du tappar kontrollen.
- Byte av alla hjul- och bromsrelaterade delar, inklusive däck, bör utföras av en Yamaha-återförsäljare som har nödvändiga kunskaper och erfarenhet att göra det.
- Kör lugnt och försiktigt några mil med nya däck så att ytan hinner ruggas upp. Greppet är mycket dåligt på helt nya däck.

Däckinformation

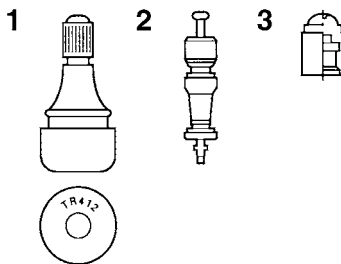

1. Luftventil
2. Ventilhus
3. Ventilhatt med tätning

Denna modell är utrustad med slanglösa däck och luftventiler.

Däck åldras även om de inte har använts eller om de bara har använts vid enstaka tillfällen. Sprickor i däckmönstret och i sidorna, ibland med deformationer i stommen, är alla tecken på ålder. Gamla och åldrade däck ska kontrolleras av däckspecialister för att ta reda på ifall de är säkra att använda.

MWA10902

⚠ VARNING

- Framdäck och baddäck bör vara av samma fabrikat och utformning, annars kan motorcykelns hanteringsegenskaper ändras vilket kan leda till en olycka.
- Se alltid till att ventilhattarna sitter ordentligt på plats för att förhindra att luft läcker ut.
- Använd bara de luftventiler och ventilhus som visas i listan nedan för att undvika att du tappar luft när du kör.

Efter utförliga tester har endast de däck som visas i listan nedan godkänts av Yamaha för denna modell.

Framdäck:

Storlek:

120/70 R 15 M/C 56V

Tillverkare/modell:

BRIDGESTONE/A41F M

Bakdäck:

Storlek:

190/55 R 17 M/C 75V

Tillverkare/modell:

BRIDGESTONE/A41R M

FRAM och BAK:

Luftventil:

TR412

Ventilhus:

#9100 (original)

MWA10601

 **VARNING**

Denna motorcykel är utrustad med "super-high-speed" däck. Beakta följande punkter för att du ska få ut så mycket som möjligt av dessa däck.

- Använd bara de specificerade ersättningsdäcken. Andra däck kan explodera vid körning i höga hastigheter.
- Helt nya däck kan ha ett relativt dåligt grepp på vissa underlag innan de är inkörda. Det är därför inte lämpligt att köra med höga hastig-

heter utan köra sparsamt de första 100 km (60 mi) efter det att ett nytt däck monteras.

- Däcken måste vara uppvärmda innan du kan köra med höga hastigheter.
- Anpassa alltid lufttrycket beroende på körförhållanden.

Gjutna fälgar

För att du ska få ut maximal prestanda, hållbarhet och säkerhet från ditt fordon bör du notera följande punkter om hjulen.

- Kontrollera fälgkanterna så att de inte är spruckna, krokiga eller skadade före varje körning. Om de är skadade, låt en Yamaha-återförsäljare byta hjulet. Försök inte att reparera ett hjul själv. Ett deformerat eller sprucket hjul måste bytas.
- Framhjulen bör balanseras om du har bytt fälgar eller däck. Ett obalanserat hjul kan ge upphov till dåliga prestanda, besvärliga hanteringsegenskaper och en förkortad livslängd på däck.

Periodiskt underhåll och justering

Justering av kopplingshandtagets spel

MAU22083

Mät kopplingshandtagets spel som visas.

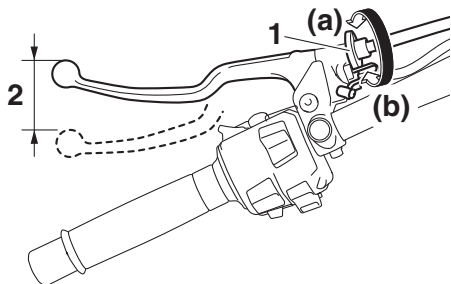

1. Justeringsbult för kopplingshandtagets spel
2. Kopplingshandtagets spel

Kopplingshandtagets spel:
10.0–15.0 mm (0.39–0.59 in)

Kontrollera regelbundet kopplingshandtagets spel och justera det vid behov enligt följande.

För att öka kopplingshandtagets spel ska justerbulten för kopplingshandtagets spel vridas i riktning (a). För att minska kopplingshandtagets spel ska justerbulten vridas i riktning (b).

TIPS

Om du inte kan ställa in det angivna spelet på kopplingshandtaget enligt anvisningarna ovan eller om kopplingshandtaget inte fungerar som det ska, bör du be en Yamaha-återförsäljare att kontrollera kopplingsmekanismen.

Kontroll av bromshandtagets spel

MAU37914

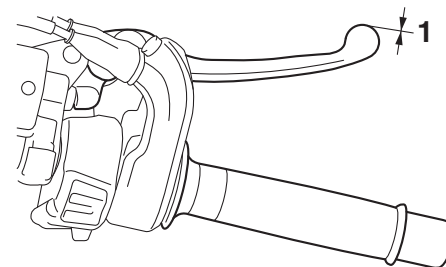

1. Inget spel i bromshandtaget

Det får inte finnas något fritt spel i bromsreglaget. Låt en Yamaha-återförsäljare kontrollera bromssystemet om spel finns.

MWA14212

! VARNING

En mjuk och svampig känsla i bromshandtaget tyder på att det finns luft i bromssystemet. Om det finns luft i bromssystemet ska du låta en Yamaha-återförsäljare avlufta systemet innan du använder fordonet. Luft i bromssystemet försämrar bromsverkan och kan leda till att du tappar kontrollen.

Bromsljuskontakter

MAU36505

Bromsljuset bör tändas strax innan bromsarna ansätts. Bromsljuset aktiveras med kontakter som är anslutna till bromshandtaget och bromspedalen. Eftersom bromsljuskontakterna är komponenter i det låsningsfria bromssystemet bör de endast underhållas av en Yamaha-återförsäljare.

Kontroll av bromsbelägg fram och bak

MAU22393

Förslitningen av bromsbeläggen fram och bak måste kontrolleras vid de intervall som anges i tabellen för regelbunden skötsel och smörjning.

Bromsbelägg, fram

MAU22433

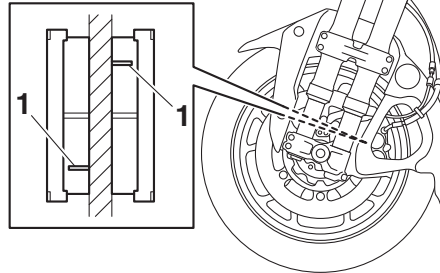

1. Indikeringspår för bromsbeläggens förslitning

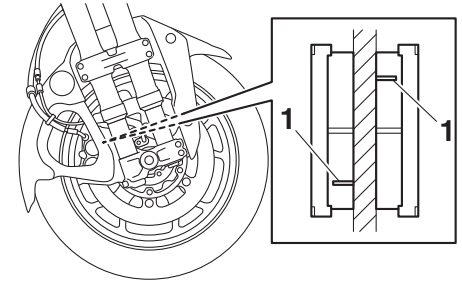

1. Indikeringspår för bromsbeläggens förslitning

Bromsbeläggen för frambromsen har ett indikeringspår för bromsbeläggens förslitning som gör att du kan kontrollera förslitningen utan att ta isär bromsen. Titta på indikeringspåret för att kontrollera bromsbeläggens förslitning. Om ett bromsbelägg är så slitet att indikeringspåret knappast syns bör du låta en Yamaha-återförsäljare byta alla bromsbelägg.

Periodiskt underhåll och justering

Bromsbelägg, bak

MAU46292

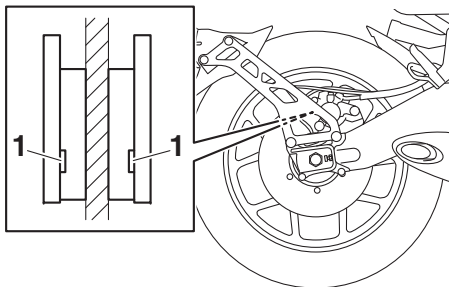

1. Indikeringsspår för bromsbeläggens förslitning

6 Bromsbeläggen för bakbromsen har indikeringsspår för bromsbeläggens förslitning som gör att du kan kontrollera förslitningen utan att ta isär bromsen. Titta på indikeringsspåret för att kontrollera bromsbeläggens förslitning. Om ett bromsbelägg är så slitet att ett indikeringsspår nästan syns bör du låta en Yamaha-återförsäljare byta alla bromsbelägg.

Kontroll av bromsvätskenivån

MAU40262

Kontrollera att bromsvätskenivån är över miniminivån före varje körning. Kontrollera att bromsvätskenivån ligger vid behållarens övre del. Fyll på bromsvätska vid behov.

Frambroms

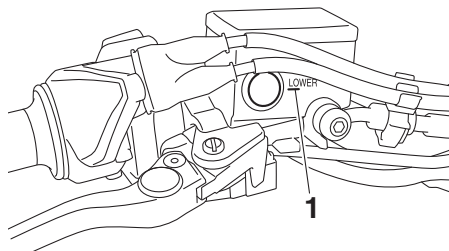

1. Min-markering

Bakbroms

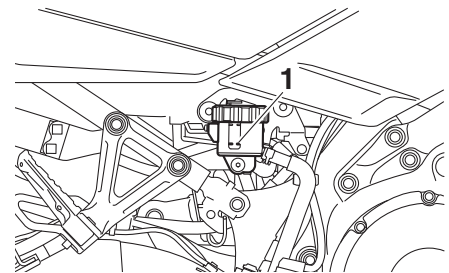

1. Min-markering

Specificerad bromsvätska:

DOT 4

MWA16011

⚠ VARNING

Felaktigt underhåll kan leda till att bromsarna inte fungerar. Beakta följande:

- För lite bromsvätska kan göra att luft tränger in i bromssystemet vilket försämrar bromsförmågan.
- Rengör påfyllningslocket innan det tas bort. Använd bara DOT 4-bromsvätska från en förseglad behållare.
- Använd bara den specificerade bromsvätskan, annars kan gummitätningarna försämras vilket leder till läckage.
- Fyll på med samma bromsvätska som redan finns i systemet. Om du fyller på en annan bromsvätska än DOT 4 kan det leda till en farlig kemisk reaktion.
- Var försiktig så att du inte får in vatten eller damm när du fyller på bromsvätska. Vatten sänker bromsvätskans kokpunkt kraftigt och kan resultera i ånglås och smuts kan täppa till ventilerna i ABS-enheten.

VIKTIGT

MCA17641

Bromsvätska kan skada lackerade ytor och plastdetaljer. Torka alltid upp utspild bromsvätska omedelbart.

När bromsbeläggen slits är det naturligt att bromsvätskenivån gradvis sjunker. En låg bromsvätskenivå kan tyda på slitna bromsbelägg och/eller läckor i bromssystemet, kom därför ihåg att kontrollera bromsbeläggens förslitning och om det finns läckor i bromssystemet. Om bromsvätskenivån sjunker plötsligt bör du be en Yamaha-återförsäljare att kontrollera orsaken innan du kör fordonet.

Byte av bromsvätska

MAU22734

Låt en Yamaha-återförsäljare byta bromsvätskan vartannat år. Dessutom bör tätningarna i huvudcylindrarna och bromsoken samt bromsslangarna bytas vid de intervall som anges nedan eller tidigare om bromssystemet är skadat eller läcker.

- Bromstätningar: vartannat år
- Bromsslangar: vart 4:e år

Kedjespänning

MAU22762

Kedjespänningen bör kontrolleras och eventuellt justeras före varje körning.

För att kontrollera kedjespänningen

MAU2277G

1. Ställ motorcykeln på sitt sidostöd.

TIPS

När du kontrollerar och justerar kedjespänningen bör motorcykeln vara obelastad.

2. Lägg växeln i neutralläge.
3. Mät kedjespänningen som visas på bilden.

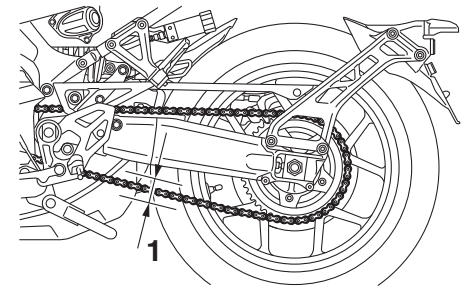

1. Kedjespänning

Kedjespänning:
5.0–15.0 mm (0.20–0.59 in)

Periodiskt underhåll och justering

4. Om kedjespänningen inte stämmer måste den justeras enligt följande. **VIKTIGT:** En felaktig kedjespänning kan belasta motorn för mycket såväl som andra vitala delar på motorcykeln, vilket kan leda till att kedjan kuggar över eller brister. Om kedjans nedhängning är större än 50,0 mm (1.97 in) kan kedjan skada ramen, svingarmen och andra delar. För att hindra att detta inträffar bör du se till att kedjespänningen håller sig inom specifikationerna. [MCA17791]

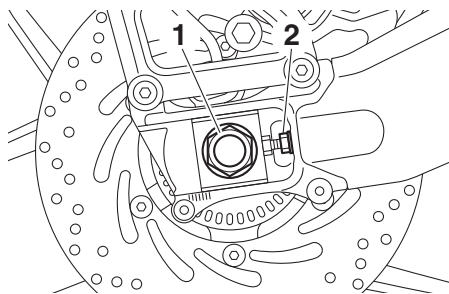

1. Axelmutter
2. Låsmutter

2. För att sträcka kedjan, vrid justerbulten för kedjespänning på båda sidor om svingarmen i riktning (a). För att lossa kedjan, vrid justerbulten på båda sidor om svingarmen i riktning (b), och tryck bakhjulet framåt.

TIPS

Använd riktmarkeringarna på båda sidor om svingarmen och kontrollera att båda kedjesträckarna är i samma läge så att hjulet blir rätt inriktat.

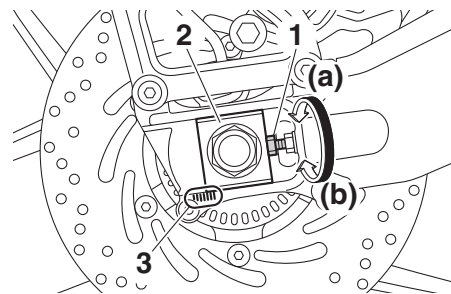

1. Justerbult för kedjespänningen
 2. Kedjesträckare
 3. Riktmarkering
3. Dra åt axelmuttern och dra sedan åt låsmutterna till angivet moment.

Åtdragningsmoment:

Axelmutter:

150 N·m (15 kgf·m, 111 lb-ft)

Låsmutter:

16 N·m (1.6 kgf·m, 12 lb-ft)

4. Kontrollera att kedjesträckarna är i samma läge, att kedjespänningen är korrekt och att kedjan rör sig obehindrat.

För att justera kedjespänningen

Rådgör med en av Yamahas återförsäljare innan du justerar kedjespänningen.

1. Lossa axelmuttern och låsmuttern på båda sidor om svingarmen.

MAU74260

Rengöring och smörjning av kedjan

MAU23026

Kedjan måste rengöras och smörjas in vid de intervall som anges i tabellen för regelbunden skötsel och smörjning. I annat fall kommer den snabbt att slitas ut, speciellt om du kör i dammiga eller fuktiga områden. Kedjan sköts enligt följande.

MCA10584

VIKTIGT

Kedjan måste smörjas in efter tvättning av motorcykeln, efter körning i regn eller i fuktiga områden.

1. Gör rent kedjan med fotogen och en liten mjuk borste. **VIKTIGT: För att inte skada O-ringarna får inte kedjan göras ren med ångtvätt, högtryckstvätt eller olämpliga lösningsmedel.** [MCA11122]
2. Torka av kedjan så att den blir torr.
3. Smörj in kedjan ordentligt med ett smörjmedel som är anpassat för kedjor med O-ring. **VIKTIGT: Använd inte motorolja eller annat smörjmedel på kedjan eftersom de kan innehålla substanser som kan skada O-ringarna.** [MCA11112]

Kontroll och smörjning av kablar

MAU23098

Alla reglagekablar funktion och skick bör kontrolleras före varje körning och kabeländarna bör smörjas vid behov. Om någon reglagekabel är skadad eller inte går lätt, låt en Yamaha-återförsäljare kontrollera eller byta den. **WARNING! Skada på kablarnas yttre hölje kan ge upphov till att det börjar rosta vilket kan medföra att rörelsen kan kärva. Byt ut skadade kablar så snart som möjligt för att undvika farliga körförhållanden.** [MWA10712]

Rekommenderat smörjmedel:

Yamaha cable lubricant eller annat lämpligt smörjmedel för kabel

Kontroll av och smörjning av gashandtag och kabel

MAU23115

Gashandtagets funktion bör kontrolleras före varje körning. Dessutom måste kabeln smörjas av en Yamaha-återförsäljare vid de intervall som anges i tabellen för regelbundet underhåll.

Gaskabeln har ett gummiskydd. Se till att skyddet är ordentligt monterat. Även om skyddet är ordentligt monterat, skyddar det inte kabeln helt från inträngande vatten. Var därför försiktig så att du inte håller vatten direkt på skyddet eller kabeln när du tvättar fordonet. Torka rent med en fuktad trasa om kabeln eller skyddet blir smutsigt.

Periodiskt underhåll och justering

Kontroll av och smörjning av bromspedal och växelpedal

MAU44276

Funktionen på bromspedal och växelpedal bör kontrolleras före varje körning och ledpunkterna bör smörjas vid behov.

Bromspedal

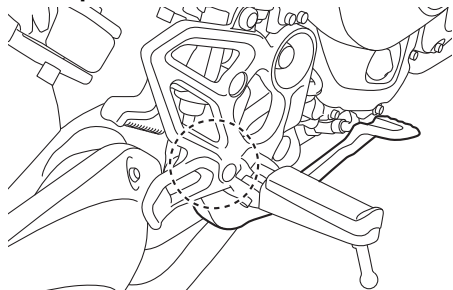

Växelpedal

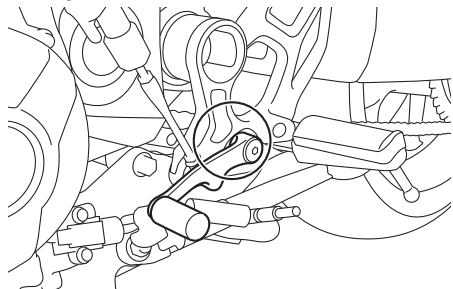

Rekommenderat smörjmedel:
Litiumbaserat fett

Kontroll av och smörjning av broms- och kopplingshandtag

MAU23144

Funktionen på broms- och kopplingshandtag bör kontrolleras före varje körning och ledpunkterna bör smörjas vid behov.

Bromshandtag

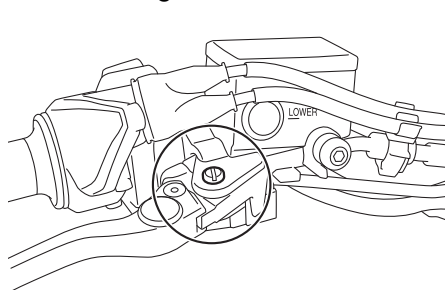

Kopplingshandtag

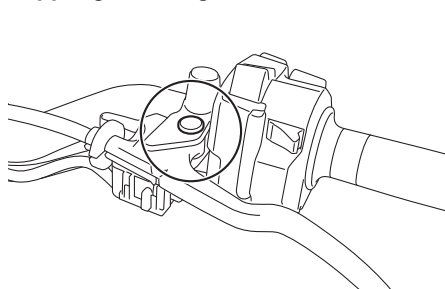

Rekommenderade smörjmedel:

Bromshandtag:
Silikonbaserat fett
Kopplingshandtag:
Litiumbaserat fett

Kontroll och smörjning av sidostöd

MAU23203

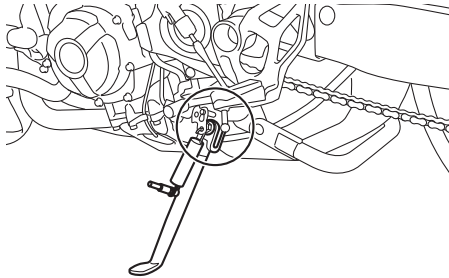

Funktionen på sidostödet bör kontrolleras före varje körning och ledpunkten och kontaktytorna metall-mot-metall bör smörjas vid behov.

MWA10732



WARNING

Om sidostödet inte går att fälla upp eller ned lätt bör du låta en Yamaha-återförsäljare kontrollera eller reparera det. Annars kan sidostödet komma i kontakt med marken och störa föraren, som då kan förlora kontrollen över motorcykeln.

Rekommenderat smörjmedel:
Litiumbaserat fett

Smörjning av svingarmens ledpunkter

MAUM1653

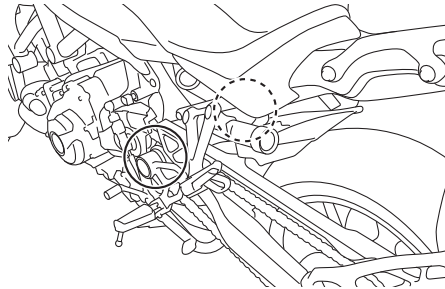

Svingarmens ledpunkter måste smörjas av en Yamaha-återförsäljare vid de intervall som anges i tabellen för regelbunden skötsel och smörjning.

Rekommenderat smörjmedel:
Litiumbaserat fett

Kontroll av framgaffeln

MAU23273

Framgaffelns skick och funktion måste kontrolleras enligt följande vid de intervall som anges i tabellen för regelbunden skötsel och smörjning.

För att kontrollera skicket

Kontrollera om innerrören är repiga, skadade eller om det läcker olja.

För att kontrollera funktionen

1. Ställ fordonet på ett plant underlag och håll det upprätt. **WARNING! Se till att fordonet står stadigt så att det inte faller omkull och orsakar personskador.** [MWA10752]
2. Bromsa med frambromsen och tryck ner styret flera gånger och kontrollera att framgaffeln mjukt trycks ihop och går upp igen.

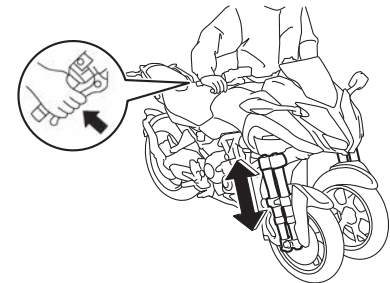

Periodiskt underhåll och justering

MCA10591

VIKTIGT

Om du ser någon skada eller om framgaffeln inte går mjukt, låt en Yamaha-återförsäljare kontrollera eller reparera den.

MAU84950

Kontroll av styrningen

Slitna eller lösa styrlager kan vara farligt. Styrningens funktion måste kontrolleras av en Yamaha-återförsäljare vid de intervall som anges i tabellen för regelbunden skötsel.

MAU84960

Smörja styrlagren

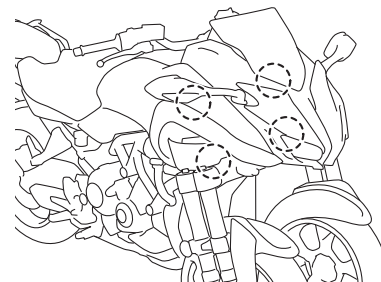

Styrlagren måste smörjas av en Yamaha-återförsäljare vid de intervall som anges i tabellen för regelbunden skötsel.

Rekommenderat smörjmedel:
Ureafett

Kontroll av hjullager

Hjullagren fram och bak måste kontrolleras av en Yamaha-återförsäljare vid de intervall som anges i tabellen för regelbunden skötsel.

MAU84970

Batteri

MAU50212

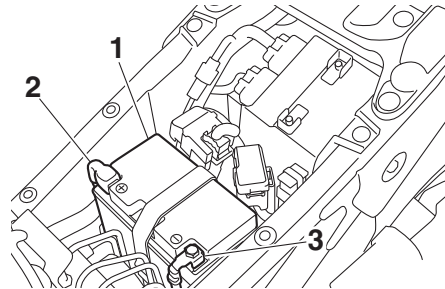

1. Batteri
2. Batteriets plusledning (röd)
3. Batteriets minusledning (svart)

Batteriet sitter placerat under förarsadeln. (Se sidan 3-25.)

Den här modellen är utrustad med ett VRLA-batteri (ventilreglerat blybatteri). Du behöver därför inte kontrollera elektrolyten eller fylla på med destillerat vatten. Batterikablarnas anslutningar måste dock kontrolleras och dras åt vid behov.

MWA10761

VARNING

- **Elektrolyt är giftigt och farligt eftersom det innehåller svavelsyra som kan orsaka brännskador. Undvik kontakt med huden, ögon och kläder och skydda alltid ögonen när du**

arbetar nära batterier. Om du får något på dig, genomför följande **FÖRSTA HJÄLP**.

- **UTVÄRTES:** Skölj ordentligt med vatten.
- **INVÄRTES:** Drick stora mängder mjölk eller vatten och kontakta omedelbart en läkare.
- **ÖGON:** Spola med vatten under 15 minuter och uppsök därefter läkarhjälp.
- **Batterier producerar explosiv vätgas. Håll därför gnistor, öppen flamma, cigaretter etc. borta från batteriet och sörg för ordentlig ventilation när du laddar det i ett slutet rum.**
- **HÅLL DETTA OCH ANDRA BATTERIER UTOM RÄCKHÅLL FÖR BARN.**

För att ladda batteriet

Låt en Yamaha-återförsäljare ladda batteriet så snart som möjligt om det verkar som om det har blivit urladdat. Kom ihåg att batterier har en tendens att ladda ur sig snabbare om fordonet är utrustad med extra elektrisk utrustning.

Periodiskt underhåll och justering

VIKTIGT

MCA16522

För att ladda ett VRLA-batteri (ventilreglerat blybatteri) måste du ha en konstantspänningsladdare. Om du använder en vanlig batteriladdare kan batteriet ta skada.

För att förvara batteriet

1. Om fordonet inte kommer att användas inom en månad, ta bort batteriet och ladda det och förvara det sedan på ett svalt och torrt ställe. **VIKTIGT: När du tar bort batteriet ska du komma ihåg att stänga av tändningen och sedan koppla bort den negativa kabeln innan du kopplar bort den positiva.** [MCA16304]
2. Om batteriet ska förvaras under mer än två månader bör du kontrollera det en gång i månaden och ladda det om det behövs.
3. Ladda batteriet helt innan du sätter tillbaks det i fordonet. **VIKTIGT: När du monterar batteriet ska du kontrollera att tändningen är avstängd och sedan ansluta den positiva kabeln innan du ansluter den negativa.**

[MCA16842]

4. Se till att batterikablarna blir rätt kopplade till batteripolerna när du sätter tillbaks det i fordonet.

MCA16531

VIKTIGT

Se till att batteriet alltid är laddat. Förvaring av ett urladdat batteri kan orsaka permanenta skador på batteriet.

MAU84650

Byta säkringar

Säkringsboxarna och de enskilda säkringarna sitter under förarsadeln (se sidan 3-25) och bakom panelen A (se sidan 6-9). Du når säkringsdosa 1, huvudsäkringen och säkringen för ABS-motorn genom att ta bort förarsadeln. (Se sidan 3-25.)

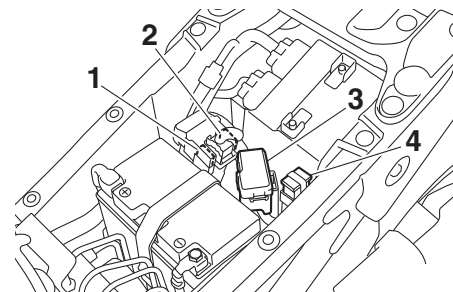

1. Reservesäkring för ABS-motor
2. Säkring för ABS-motor
3. Säkringsbox 1
4. Huvudsäkring

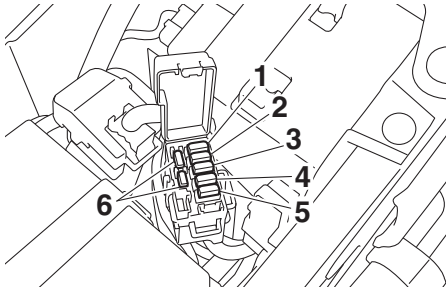

1. Säkring för bränsleinsprutningssystemet
2. ABS-solenoidsäkring
3. Säkring för ETV (elektriskt gasspjäll)
4. Backupsäkring (säkring för klocka och startspärrsystem)
5. Värmarsäkring
6. Reservsäkring

TIPS

För att komma åt säkringen för ABS-motor måste du ta bort startreläets skydd genom att dra det uppåt.

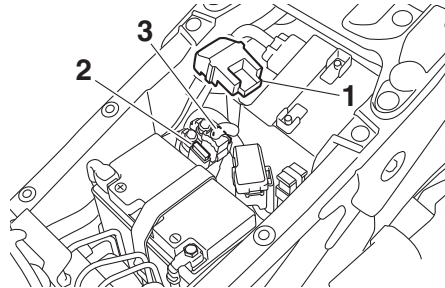

1. Startreläets skydd
2. Reservsäkring för ABS-motor
3. Säkring för ABS-motor

Du når säkringsdosa 2, säkringsdosa 3, bromslysets säkring och farthållarens säkring genom att ta bort panel A. (Se sidan 6-9.)

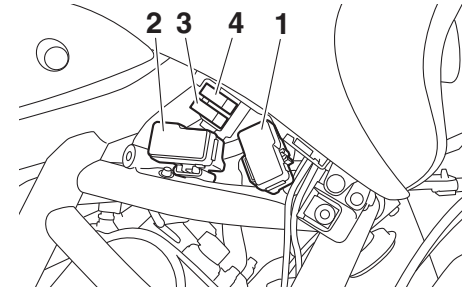

1. Säkringsbox 2
2. Säkringsbox 3
3. Säkring för farthållare
4. Bromsljussäkring

Periodiskt underhåll och justering

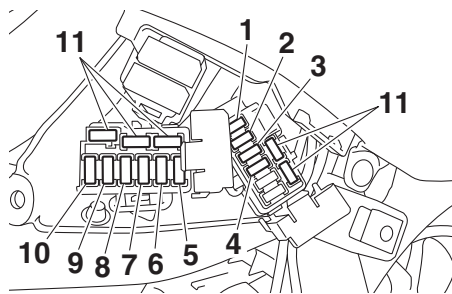

1. Säkring för signalsystem
2. Säkring för ABS styrenhet
3. Säkring (tillbehör)
4. Säkring för tändning
5. Säkring för varningsblinkers
6. Säkring för uttag 1
7. Säkring för uttag 2
8. Säkring för strålkastare
9. Säkring för höger kylfläktmotor
10. Säkring för vänster kylfläktmotor
11. Reservsäkring

Om en säkring är sönder, byt ut den enligt följande.

1. Stäng av huvudströmbrytaren och stäng av den elkrets i vilken säkringen har gått sönder.
2. Ta bort den trasiga säkringen och sätt i en ny säkring med rätt amperetal.
VARNING! Sätt inte i en säkring med högre amperetal än det som

rekommenderas för att undvika att elsystemet tar skada eller att brand uppstår. [MWA15132]

Säkringar:

- Huvudsäkring: 50.0 A
- Säkring för ABS-motor: 30.0 A
- Säkring för farthållare: 1.0 A
- Säkring för bromsljus: 1.0 A

Specificerade säkringar (säkringsbox 1):

- Säkring för bränsleinsprutningssystemet: 25.0 A
- ABS-solenoidsäkring: 20.0 A
- Säkring för ETV (elektriskt gas-spjäll): 7.5 A
- Backupsäkring: 7.5 A
- Heater fuse: 10.0 A

Specificerade säkringar (säkringsbox 2):

- Säkring för signalsystem: 7.5 A
- Säkring för ABS styrenhet: 5.0 A
- Säkring (tillbehör): 5.0 A
- Säkring för tändning: 15.0 A

Specificerade säkringar (säkringsbox 3):

- Säkring för varningsblinkers: 7.5 A
- Säkring för uttag 1: 2.0 A
- Säkring för uttag 2: 2.0 A
- Motorsäkring för kylfläkt: 10.0 A × 2
- Säkring för strålkastare: 10.0 A

3. Slå på huvudströmbrytaren och slå på den elkrets det gäller för att kontrollera att enheten fungerar.
4. Om säkringen omedelbart går sönder igen, låt en Yamaha-återförsäljare kontrollera elsystemet.

Fordonets lampor

MAU72980

Denna modell är helt utrustad med LED-belysning. Det finns inga lampor som användaren kan byta.

Om en lampa inte tänds ska du kontrollera säkringarna och sedan låta en Yamaha-återförsäljare kontrollera fordonet.

MCA16581

VIKTIGT

Sätt inte på någon form av självhäftande film eller klisterlapp på strålkastarglasat.

Stabilisatorstag

MAU84980

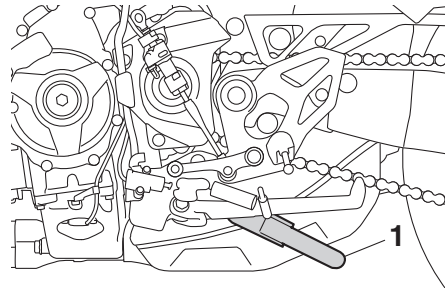

1. Stabilisatorstag

Den här modellen är utrustad med ett stabilisatorstag.

MCA26440

VIKTIGT

Stabilisatorstaget är inte konstruerat att bära upp fordonets vikt. Använd inte stabilisatorstaget som domkraftspunkt.

Felsökning

MAU25872

Trots att alla Yamaha motorcyklar undersöks noggrant innan de lämnar fabriken, kan du råka ut för felaktigheter under körning. Om det uppstår problem med exempelvis bränslet, kompressionen eller tändsystemet, kan du få startsvårigheter och effektförluster.

Följande felsökningstabell ger dig möjlighet att snabbt och enkelt kontrollera dessa vitala system själv. Om motorcykeln däremot har behov av en reparation, bör du lämna motorcykeln till en Yamaha-återförsäljare, vars skickliga tekniker har nödvändiga verktyg, erfarenhet och kunskap att reparera din motorcykel på ett riktigt sätt. Använd endast original Yamaha reservdelar. Piratdelar kan se likadana ut som delar från Yamaha, men de är ofta sämre och har en kortare livslängd vilket kan leda till dyra reparationskostnader.

MWA15142

! VARNING

Rök inte och kontrollera att det inte finns öppna lågor eller gnistor, inklusive styrlågor på t.ex. vattenvärmare eller ugnar, i närheten när du kontrollerar bränslesystemet. Bensin och bensinångor kan

Periodiskt underhåll och justering

antändas eller explodera vilket kan orsaka allvarliga person- eller egendoms-skador.

Felsökningsschema

Startproblem eller dålig motorprestanda

1. Bränsle

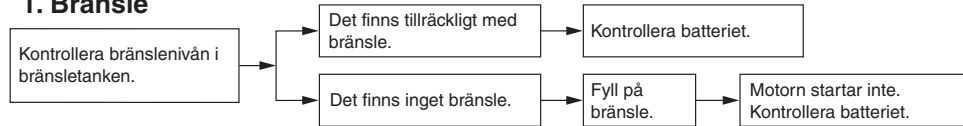

2. Batteri

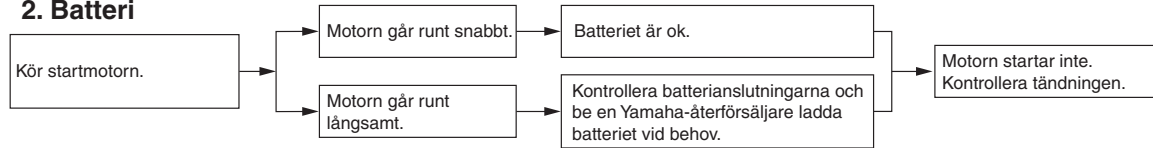

3. Tändning

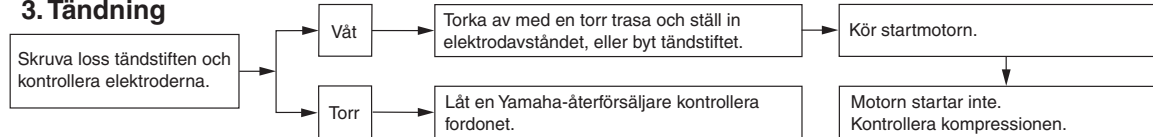

4. Kompression

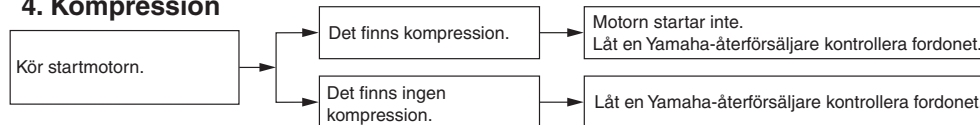

Periodiskt underhåll och justering

Motorn överhettas

MWAT1041

⚠ VARNING

- Lyft aldrig kylvätskelocket när motor och kylare är varma. Skållhet trycksatt vätska och ånga kan spruta ut och medföra risk för allvarliga skador. Vänta tills motorn har kallnat.
- Placera en tjock trasa, t.ex. en handduk, över kylvätskelocket och vrid sedan långsamt locket moturs för att släppa ut eventuellt övertryck. När det pysande ljudet har slutat kan du trycka ner locket och vrida det moturs och sedan lyfta av locket.

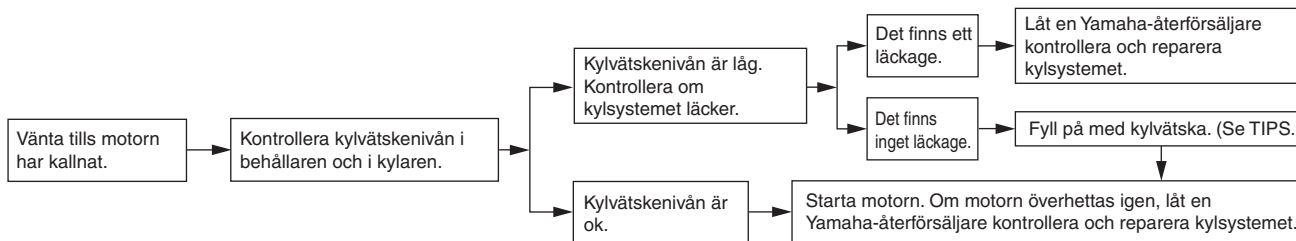

TIPS

Om du inte har tillgång till kylvätska kan du använda vanligt vattenledningsvatten under förutsättning att du byter ut det mot rekommenderad kylvätska vid första bästa tillfälle.

Försiktighet med matta färger

MAU37834

MCA15193

VIKTIGT

Vissa modeller har delar med matta ytor. Kontakta en Yamaha-återförsäljare för råd om vilka produkter som du ska använda vid rengöring av fordonet. Om du använder borste, starka kemiska produkter eller rengöringsmedel när du rengör dessa delar kommer ytan att repas eller skadas. Du bör heller inte vaxa några matta ytor.

Skötsel

MAU83443

Ofta förekommande, noggrann rengöring av fordonet förhöjer inte enbart dess utseende, det förbättrar även dess allmänna prestanda och förlänger driftlivet på många komponenter. Tvättning, rengöring och polering gör också att du kan kontrollera fordonets skick oftare. Kom ihåg att tvätta fordonet efter körning i regn eller nära havet, eftersom salt är frätande på metaller.

TIPS

- Vägarna behandlas med salt som tömedel på platser där det kommer mycket snö. Kom ihåg att tvätta underredet och chassidelarna efter körning i sådana områden eftersom saltet kan finnas kvar på vägarna långt in på våren.
- Originalprodukter från Yamaha för skötsel och underhåll säljs under märket YAMALUBE på många marknader världen runt.
- Kontakta en Yamaha-återförsäljare för fler rengöringstips!

MCA26280

VIKTIGT

Felaktig rengöring kan orsaka kosmetiska och mekaniska skador. Använd inte:

- högtryckstvättar eller ångtvättar. För högt vattentryck kan göra att vatten tränger in och orsakar försämringar på hjullager, bromsar, växellådans tätningar och elektriska enheter. Undvik tvättar med rengöringsmedel under högt tryck, till exempel biltvättar med självbetjäning.
- starka kemikalier, inklusive mycket sura fälgrengöringsmedel, speciellt på eker- eller magnesiumhjul.
- starka kemikalier, slipande rengöringsmedel och vax på delar med matt ytbehandling. Borstar kan repa och skada matta ytbehandlingar, använd bara en mjuk svamp eller handduk.
- handdukar, svampar eller borstar som förorenats av slipande rengöringsmedel eller starka kemikalier som lösningsmedel, bensin, rostborttagningsmedel, bromsvätska eller frostskyddsmedel osv.

Före tvätten

1. Parkera fordonet i skuggan och låt det svalna. Det förhindrar vattenfläckar.
2. Kontrollera att alla lock, kåpor, elektriska kopplingar och anslutningar är ordentligt monterade.

Skötsel och förvaring av motorcykeln

3. Täck ljuddämparens ände med en plastpåse och ett starkt gummiband.
4. Fukta envisa fläckar som insekter och fågelspillning med en våt duk i några minuter.
5. Avlägsna vägsmuts och oljefläckar med ett avfettningsmedel av hög kvalitet och en plastborste eller svamp. **VIKTIGT: Använd inte avfettningsmedel på områden som måste smörjas, till exempel tätningar, packningar och hjulaxlar. Följ produktanvisningarna.** [MCA26290]

Tvätt

1. Skölj av eventuellt avfettningsmedel och skölj fordonet med en trädgårds-slang. Använd endast tillräckligt med tryck för att göra jobbet. Undvik att spruta vatten direkt in i ljuddämparen, på instrumentpanelen, i luftintag och andra inre utrymmen som förvarings-facken under sadeln.
2. Tvätta fordonet med ett rengörings-medel för fordon av hög kvalitet blandat med kallt vatten och en mjuk, ren duk eller svamp. Använd en gammal tandborste eller plastborste för att komma åt svåråtkomliga ställen. **VIKTIGT: Använd kallt vatten om**

fordonet har varit utsatt för salt. Varmt vatten gör saltet mer frätande. [MCA26301]

3. För modeller med vindruta: Rengör vindrutan med en mjuk duk eller svamp som fuktats med vatten och ett pH-neutralt rengöringsmedel. Använd ett rengöringsmedel eller polermedel för vindrutor på motorcyklar av hög kvalitet om det behövs. **VIKTIGT: Använd aldrig starka kemikalier till att rengöra vindrutan. Vissa rengöringsmedel för plast kan dessutom repa vindrutan, så se till att testa alla rengöringsprodukter innan du använder dem.** [MCA26310]
4. Skölj noga med rent vatten. Se till att avlägsna alla rester av rengörings-medlet eftersom de kan skada plast-delar.

Efter tvätten

1. Torka fordonet med sämskskinn eller en absorberande duk, helst en mikro-fiberduk.
2. För modeller med drivkedja: Torka och smörj sedan drivkedjan för att förhindra rost.

3. Använd krompolish för att putsa krom, aluminium och rostfria delar. Den termiska missfärgningen på rostfria av-gassystem kan ofta avlägsnas genom polering.
4. Spruta på ett rostskyddsmedel på alla metalldelar inklusive krom- och nick-elpläterade ytor. **WARNING! Använd inte silikon- eller oljespray på sadlar, handtag, fotpinnar i gummi eller däckmönster. Det gör delarna hala, vilket kan leda till att du förlorar kontrollen. Rengör ytorna på dessa delar noggrant innan du använder fordonet.** [MWA20650]
5. Behandla gummi, vinyl och omålade plastdelar med en lämplig produkt.
6. Bättringsmåla små lackskador som orsakats av stenskott etc.
7. Vaxa alla lackade ytor med ett icke-slipande vax eller använd en spray för motorcykeldetaljer.
8. När du är klar ska du starta motorn och låta den gå på tomgång i flera minuter för att avlägsna eventuell kvarvarande fukt.
9. Om strålkastarens lins är immig ska du starta motorn och slå på strålkas-taren för att avlägsna fukten.
10. Låt fordonet torka helt innan du ställer undan det eller täcker över det.

MCA26320

VIKTIGT

- Använd inte vax på gummidelar eller olackade plastdelar.
- Använd inte slipande polermedel eftersom lacken kommer att slipas bort.
- Använd sprayer och vax sparsamt. Torka bort överflödigt vax efteråt.

MWA20660

VARNING

Föroreningar på bromsar eller däck kan göra att du förlorar kontrollen över fordonet.

- Försäkra dig om att det inte finns smörjmedel eller vax på bromsar eller däck.
- Tvätta vid behov däcken med varmt vatten och ett mildt rengöringsmedel.
- Tvätta vid behov bromsskivor och bromsbelägg med bromsrengöringsmedel eller aceton.
- Innan du kör med högre hastigheter bör du testa fordonets bromsar och väghållning.

MAU83472

Förvaring

Förvara alltid fordonet på en sval, torr plats. Om det behövs kan du skydda det mot damm med ett poröst skydd. Kontrollera att motorn och avgassystemet har svalnat innan du täcker över fordonet. Om det ofta händer att fordonet inte används på flera veckor rekommenderar vi att du använder ett bränslestabiliseringsmedel av hög kvalitet efter varje tankning.

MCA21170

VIKTIGT

- Om fordonet förvaras i ett dåligt ventilerat rum eller om det täcks med ett överdrag medan det fortfarande är fuktig, kan vatten och fukt tränga in och ge upphov till rost.
- För att förhindra korrosion bör de inte förvaras i fuktiga källare, stall (luften innehåller ammoniak) och områden där starka kemikalier förvaras.

Långtidsförvaring

Innan fordonet förvaras en längre tid (60 dagar eller mer):

1. Utför eventuella reparationer som behövs och eventuellt återstående underhåll.

2. Följ anvisningarna i avsnittet Skötsel i detta kapitel.
3. Fyll på bränsletanken och tillsätt bränslestabiliseringsmedel enligt instruktionerna för produkten. Kör motorn i 5 minuter för att fördela det behandlade bränslet i bränslesystemet.
4. För fordon som är utrustade med bränslekran: Vrid bränslekranen till avstängt läge.
5. För fordon med förgasare: För att förhindra att bränsleavlagringar byggs upp ska du tappa ut bränslet ur förgasarens flottörkammare i en ren behållare. Dra åt dräneringsbulten och håll tillbaka bränslet i bränsletanken.
6. Skydda de interna motorkomponenterna från korrosion med en konserveringsolja för motorer av hög kvalitet genom att följa instruktionerna för produkten. Utför följande steg på varje cylinder om en konserveringsolja för motorer inte är tillgänglig:
 - a. Ta bort tändstiftshatten och skruva loss tändstiftet.
 - b. Häll i en tesked motorolja i tändstiftshålet.

Skötsel och förvaring av motorcykeln

c. Sätt på tändstiftshatten på tändstiftet och placera tändstiftet på toplocket så att det är jordat. (Detta begränsar gnistorna under nästa steg.)

d. Dra runt motorn flera varv med hjälp av startmotorn. (Detta gör att oljan i cylindern sprids ut på cylinderväggen.) **WARNING! Undvik skada från gnistbildning genom att kontrollera att tändstiftet är ordentligt jordat när motorn dras runt.** [MWA10952]

e. Ta bort tändstiftshatten från tändstiftet och skruva fast tändstiftet. Sätt tillbaks tändstiftshatten på tändstiftet.

7. Smörj alla styrkablar, leder, spakar och pedaler samt sidoställ och mittställ (om tillämpligt).
8. Kontrollera och korrigerar lufttrycket i däcken och lyft sedan upp fordonet så att hjulen är fria från underlaget. Som alternativ kan du vrida på hjulen en aning varje månad så att inte däcken försämras på något ställe.
9. Täck över avgasrören med en plastpåse så att det inte tränger in någon fukt.

10. Ta bort batteriet och ladda det helt eller anslut en underhållsladdare som håller batteriet på optimal laddning. **VIKTIGT: Kontrollera att batteriet och laddaren är kompatibla. Ladda inte ett VRLA-batteri med en vanlig laddare.** [MCA26330]

TIPS _____

- Om batteriet tas bort ska det laddas en gång i månaden och förvaras på en plats med en temperatur mellan 0-30 °C (32-90 °F).
 - Se sidan 6-28 för mer information om laddning och förvaring av batteriet.
-

Mått:

Totallängd:
2150 mm (84.6 in)
Totalbredd:
885 mm (34.8 in)
Totalhöjd:
1250 mm (49.2 in)
Sitthöjd:
820 mm (32.3 in)
Hjulbas:
1510 mm (59.4 in)
Markfrigång:
150 mm (5.91 in)
Vändradie:
2.8 m (9.19 ft)

Vikt:

Tjänstevikt:
263 kg (580 lb)

Motor:

Förbränningscykel:
4-takts
Kylsystem:
Vätskekyl
Ventilmekanism:
DOHC
Cylinderarrangemang:
Inline
Antal cylindrar:
3-cylindrar
Slagvolym:
847 cm³
Borrning × slaglängd:
78.0 × 59.1 mm (3.07 × 2.33 in)

Startsystem:

Elstart

Motorolja:

Rekommenderat märke:
YAMALUBE
SAE-viskositet:
10W-40
Rekommenderad motorolja:
API service SG typ eller högre, JASO
standard MA
Oljemängd i motor:
Oljebyte:
2.40 L (2.54 US qt, 2.11 Imp.qt)
Med byte av oljefilter:
2.70 L (2.85 US qt, 2.38 Imp.qt)

Kylvätskemängd:

Kylvätskebehållare (upp till max-
markeringen):
0.25 L (0.26 US qt, 0.22 Imp.qt)
Kylare (inklusive alla slangar):
1.93 L (2.04 US qt, 1.70 Imp.qt)

Bränsle:

Rekommenderat bränsle:
Blyfri bensin, premium (gasohol [E10] kan
användas)
Tankvolym:
18 L (4.8 US gal, 4.0 Imp.gal)
Reservtank, mängd:
4.0 L (1.06 US gal, 0.88 Imp.gal)

Bränsleinsprutning:

Trottelhus:
ID-märkning:
BD51 00

Kraftöverföring:

Utväxlingsförhållande:
1:a:
2.667 (40/15)
2:a:
2.000 (38/19)
3:e:
1.619 (34/21)
4:e:
1.381 (29/21)
5:e:
1.190 (25/21)
6:e:
1.037 (28/27)

Ram:

Spårvidd:
410 mm (16.1 in)

Framdäck:

Typ:
Slanglöst
Storlek:
120/70 R 15 M/C 56V
Tillverkare/modell:
BRIDGESTONE/A41F M

Bakdäck:

Typ:
Slanglöst
Storlek:
190/55 R 17 M/C 75V
Tillverkare/modell:
BRIDGESTONE/A41R M

Lastning:

Maxlast:
195 kg (430 lb)

Specifikationer

(Total vikt på förare, passagerare, bagage och tillbehör)

Nummerskyltsbelysning:
LED

Frambroms:

Typ:
Hydraulisk skivbroms

Bakbroms:

Typ:
Hydraulisk enkel skivbroms

Framfjädring:

Typ:
Teleskopgaffel

Bakfjädring:

Typ:
Svingarm (länkad fjädring)

Elsystem:

Systemspänning:
12 V

Batteri:

Modell:
YTZ10S
Spänning, kapacitet:
12 V, 8.6 Ah (10 HR)

Lampornas wattförbrukning:

Strålkastarlampa:
LED

Bak/bromslyjus:
LED

Blinkerslampor, fram:
LED

Blinkerslampor, bak:
LED

Parkeringsljus:
LED

Identifikationsnummer

MAU53562

Skriv ner fordonets identifikationsnummer, motorns serienummer samt typskyltsinformationen på raderna här nedan. Dessa identifikationsnummer behövs när du registrerar fordonet för körning i trafiken samt när du ska beställa reservdelar från en Yamaha-återförsäljare.

FORDONETS
IDENTIFIKATIONSNUMMER:

MOTORNES SERIENUMMER:

INFORMATION PÅ TYPSKYLT:

Fordonets identifikationsnummer

MAU26411

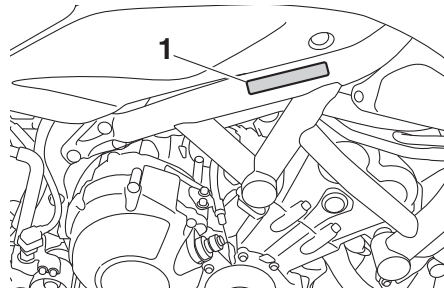

1. Fordonets identifikationsnummer

Fordonets identifikationsnummer sitter stämplat på ramen.

TIPS

Fordonets identifikationsnummer används för att identifiera ditt fordon och kan behöva användas när du registrerar fordonet i det statliga fordonsregistret.

Motorns serienummer

MAU26442

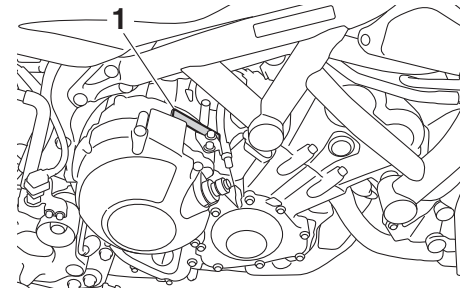

1. Motorns serienummer

Motorns serienummer sitter stämplat på vevhuset.

Typskylt

MAU26461

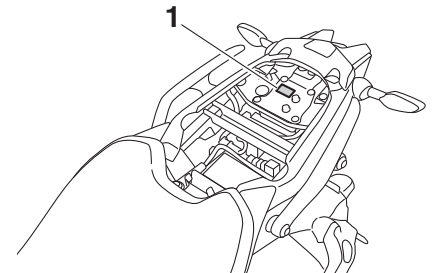

1. Typskylt

Konsumentinformation

Typskylten är monterad på den plats som visas på bilden. Skriv ner informationen på denna skylt i utrymmet för det. Du behöver denna information när du beställer reservdelar från en Yamaha-återförsäljare.

Diagnoskontakt

MAU69910

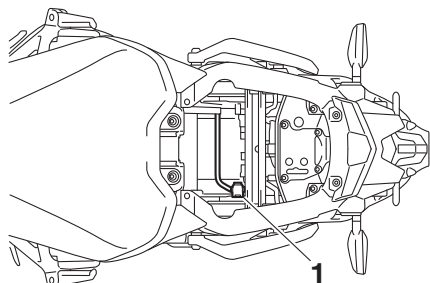

1. Diagnoskontakt

Se bild för placering av diagnoskontakten.

MAU85300

Registrera fordonsdata

ECU-enheten på den här modellen lagrar vissa data om fordonet för att underlätta diagnoser av fel samt för forskning, statistisk analys och utveckling.

Sensorerna och de data som registreras varierar beroende på modell, men de huvudsakliga uppgifter som samlas in är:

- Data om fordonsstatus och motorns prestanda
- Data om bränsleinsprutning och avgaser

Dessa data överförs bara när ett särskilt diagnostikverktyg från Yamaha ansluts till fordonet, till exempel vid underhållskontroller eller när serviceåtgärder utförs.

Fordonsdata som överförs hanteras i enlighet med följande sekretesspolicy.

Sekretesspolicy

<https://www.yamaha-motor.eu/se/privacy/sekretesspolicy.aspx>

Yamaha lämnar inte ut data till en tredje part utom i följande fall: Dessutom kan Yamaha lämna ut fordonsdata till en entreprenör för att utföra tjänster i samband med hanteringen av fordonsdata. I sådana fall kräver Yamaha att entreprenören tar hand om de fordonsdata som vi lämnar ut på rätt sätt och Yamaha hanterar dessa data.

- När fordonets ägare medger det
- När det krävs enligt lag
- Om Yamaha behöver använda dessa data vid juridiska processer
- När data inte gäller ett specifikt fordon eller en ägare

A			
ABS.....	3-19	Fordonets lampor.....	6-32
ABS-varningslampa.....	3-5	Försiktighet med matta färger.....	7-1
Antispinnsystem.....	3-20	Förvaring.....	7-3
Antispinnsystemets indikeringslampa.....	3-6	Förvaringsfack.....	3-27
Avstängningssystem för tändkrets.....	3-31	Framgaffel, justering.....	3-27
		Framgaffel, kontroll av.....	6-26
B		G	
Backspeglar.....	3-27	Gashandtagets spel, kontroll.....	6-15
Batteri.....	6-28	Gashandtag och kabel, kontroll av och smörjning.....	6-24
Blinkersomkopplare.....	3-3	H	
Bränsle.....	3-22	Hjälmhållarkabel.....	3-26
Bränsleförbrukning, tips för att sänka.....	5-3	Hjul.....	6-18
Bränsletankens överfyllningsslang.....	3-24	Hjullager, kontroll.....	6-28
Bromshandtag.....	3-18	Huvudströmbrytare/styrlås.....	3-2
Bromshandtagets spel, kontroll.....	6-19	I	
Bromsljuskontakter.....	6-20	Identifikationsnummer.....	9-1
Broms- och kopplingshandtag, kontroll av och smörjning.....	6-25	Indikeringslampa för helljus.....	3-5
Bromspedal.....	3-19	Indikeringslampa för neutralläge.....	3-5
Bromspedal och växelpedal, kontroll av och smörjning.....	6-25	Indikeringslampa för startspärrsystem... ..	3-6
Bromsvätska, byte.....	6-22	Indikeringslampor för blinkers.....	3-4
Bromsvätskenivå, kontroll av.....	6-21	Indikeringslampor för farthållare.....	3-5
D		Indikeringslampor och varningslampor.....	3-4
Däck.....	6-16	Inkörning av motorn.....	5-3
Dataregistring, fordon.....	9-2	K	
Delarnas placering.....	2-1	Kablar, kontroll av och smörjning.....	6-24
Diagnoskontakt.....	9-2	Kanister.....	6-11
D-läge (Körläge).....	3-16	Katalysator.....	3-24
Drivlägesknapp.....	3-4	Kedja, rengöring och smörjning.....	6-24
F		Kedjespänning.....	6-22
Farthållarsystem.....	3-4, 3-7	Knapp för avbländning/helljusblink.....	3-3
Felsökning.....	6-32	Kontroll av bromsbelägg, fram och bak.....	6-20
Felsökningsschema.....	6-34		
		Kopplingshandtag.....	3-17
		Kopplingshandtagets spel, justering.....	6-19
		Kylvätska.....	6-13
		L	
		Likströmsuttag.....	3-30
		Luftfilter.....	6-14
		M	
		MENU-knapp.....	3-4
		Motorcykelns identifikationsnummer.....	9-1
		Motorns serienummer.....	9-1
		Motorolja.....	6-11
		Multi-funktionsmätare.....	3-10
		O	
		Omkopplare på styrhandtagen.....	3-3
		P	
		Panel, lossa och sätta fast.....	6-9
		Parkering.....	5-4
		S	
		Sadlar.....	3-25
		Säkerhetsinformation.....	1-1
		Säkringar, byta.....	6-29
		SELECT-knapp.....	3-4
		Sidostöd.....	3-31
		Sidostöd, kontroll av och smörjning.....	6-26
		Signalknapp.....	3-4
		Skötsel.....	7-1
		Snabbväxlingsystem.....	3-18
		Specifikationer.....	8-1
		Stabilisatorstag.....	6-32
		Start av motorn.....	5-1
		Startspärrsystem.....	3-1
		Stopp/Kör/Start-knapp.....	3-4
		Stötdämpare, justering.....	3-28
		Strömkontakt.....	3-30

Register

Styrlager, smörja.....	6-27
Styrning, kontroll.....	6-27
Svingarmens ledpunkter, smörjning	6-26

T

Tändstift, kontroll av	6-10
Tanklock	3-22
Tomgångsvarvtal, kontroll av.....	6-15
Typskylt.....	9-1

U

Underhåll, emissionssystem	6-3
Underhåll och smörjning, regelbunden...6-5	

V

Varningsblinkersomkopplare	3-4
Varningslampa för kylvätsketemperatur	3-5
Varningslampa för motorproblem	3-5
Varningslampa för oljenivå.....	3-5
Växelpedal	3-17
Växling	5-2
Växlingsindikator.....	3-6
Ventilspel	6-15
Verktygssats	6-2

