



⚠ Läs den här handboken noga innan fordonet används.

ÄGARENS HANDBOK

XSR900

MTM850

BAE-F8199-M1

 **Läs den här handboken noga innan fordonet används. Handboken ska medfölja fordonet om det säljs.**

För Europa

Försäkran om överensstämmelse:

Härmed försäkrar YAMAHA MOTOR ELECTRONICS Co., Ltd att denna typ av radioutrustning, startspärr BAE-00, överensstämmer med direktiv 2014/53/EU.

Den fullständiga texten till EU-försäkran om överensstämmelse finns på följande webbadress:

https://global.yamaha-motor.com/eu_doc/

Frekvensband: 134.2 kHz

Maximal signalstyrka: 49.0 [dB μ V/m]

Tillverkare:

YAMAHA MOTOR ELECTRONICS Co., Ltd

1450-6 Mori, Mori-machi, Shuchi-Gun, Shizuoka, 437-0292 Japan

Importör:

YAMAHA MOTOR EUROPE N.V.

Koolhovenlaan 101, 1119 NC Schiphol-Rijk, 1117 ZN, Schiphol, Nederländerna

För Sydafrika



Välkommen till Yamaha och dess motorcykelvärld!

Som ägare av MTM850, kan du dra fördelar av den stora erfarenhet som Yamaha besitter och den senaste teknologin vad gäller design och tillverkning av högkvalitativa produkter som har gett Yamaha sitt goda rykte om pålitlighet.

Ta dig tid att läsa igenom denna handbok noga så att du kan njuta av alla fördelarna som din MTM850 har. Handboken ger dig inte bara anvisningar om hur du hanterar, kontrollerar och sköter din motorcykel, den ger dig även information om hur du ska skydda dig själv och andra från problem och skador.

Dessutom får du många tips i handboken som gör att du kan hålla din motorcykel i bästa möjliga skick. Om du har ytterligare frågor ska du inte dra dig för att fråga din Yamaha-återförsäljare.

Yamaha teamet önskar dig många säkra och trevliga körningar. Kom bara ihåg att låta säkerheten gå först!

Yamaha har alltid som mål att förbättra produktdesign och kvalitet. Av denna anledning, medan denna handbok innehåller den senaste tillgängliga produktinformationen, kan det förekomma vissa skillnader mellan ditt fordon och denna handbok. Kontakta en Yamaha-återförsäljare om du har några frågor om handboken.





Läs den här handboken noga innan du börjar använda motorcykeln.

Viktig information om handboken

MAU10134

Speciellt viktig information i denna handbok särskiljs genom följande:

	Detta är en varningssymbol. Den används för att uppmärksamma dig på att det finns risk för personskador. Följ alla säkerhetsmeddelanden efter symbolen för att undvika personskador och dödsfall.
 VARNING	En VARNING innebär en farlig situation som, om den inte undviks, kan resultera i livshotande skador.
VIKTIGT	VIKTIGT anger att speciell försiktighet måste iakttas för att undvika att fordonet eller annan egendom skadas.
TIPS	Ett TIPS är viktig information för att underlätta vissa handhavanden.

* Produkt och specifikationer kan ändras utan föregående meddelande.

Viktig information om handboken

MAU36391

**MTM850
ÄGARENS HANDBOK
©2020 av Yamaha Motor Co., Ltd.
1:a utgåvan, Augusti 2019
Alla rättigheter förbehållna.
Omtryck eller obehörig användning
utan skriftligt tillstånd från
Yamaha Motor Co., Ltd.
är uttryckligen förbjuden.
Tryckt i Nederländerna.**

Innehåll

Säkerhetsinformation	1-1	Fästen för bagagerem	3-24	Kylvätska	6-13
Beskrivning	2-1	Strömcuttag	3-24	Lufffilter	6-14
Sedd från vänster	2-1	Sidostöd	3-24	Kontroll av tomgångsvarvtalet	6-14
Sedd från höger	2-2	Avstängningssystem för tändkrets	3-25	Kontroll av gashandtagets spel.....	6-15
Reglage och instrument.....	2-3			Ventilspel	6-15
Instrument och kontrollfunktioner	3-1	För din egen säkerhet – kontroller före körning	4-1	Däck.....	6-15
Startspärrsystem	3-1	Hantering och viktiga punkter vid körning	5-1	Gjutna fälgar	6-18
Huvudströmbrytare/styrlås.....	3-2	Inkörning av motorn	5-1	Justering av kopplingshandtagets spel.....	6-18
Indikeringslampor och varningslampor.....	3-3	Starta motorn	5-2	Kontroll av bromshandtagets spel.....	6-19
Multi-funktionsmätare	3-5	Växling	5-3	Bromsljuskontakter	6-19
D-läge (köräge).....	3-11	Tips för att sänka bränsleförbrukningen	5-3	Kontroll av bromsbelägg fram och bak.....	6-20
Styrmaturer.....	3-12	Parkering.....	5-4	Kontroll av bromsvätskenivån.....	6-20
Kopplingshandtag.....	3-13	Periodiskt underhåll och justering	6-1	Byte av bromsvätska	6-21
Växelpedal.....	3-14	Verktygssats.....	6-2	Kedjespänning.....	6-22
Bromshandtag	3-14	Tabeller över regelbundet underhåll	6-3	Rengöring och smörjning av kedjan.....	6-23
Bromspedal	3-14	Tabell över regelbunden skötsel av emissionssystemet	6-3	Kontroll och smörjning av kablar....	6-23
ABS	3-15	Tabell över allmänt underhåll och smörjning	6-5	Kontroll av och smörjning av gashandtag och kabel	6-24
Antispinnsystem	3-16	Kontroll av tändstiften.....	6-9	Kontroll av och smörjning av bromspedal och växelpedal.....	6-24
Tanklock	3-17	Kanister	6-10	Kontroll av och smörjning av broms- och kopplingshandtag	6-25
Bränsle	3-18	Motorolja	6-10	Kontroll och smörjning av sidostöd.....	6-25
Bränsletankens översyllningsslang.....	3-19	Fördelar med Yamalube.....	6-12	Smörjning av svingarmens ledpunkter.....	6-26
Katalysator.....	3-20			Kontroll av framgaffeln.....	6-26
Sadel	3-20				
Förvaringsfack	3-21				
Justering av framgaffel	3-21				
Justering av stötdämpare	3-22				

Kontroll av styrningen	6-27
Kontroll av hjullager	6-27
Batteri	6-27
Byte av säkringar	6-29
Byta strålkastarlampa	6-31
Byte av parkeringsljuslampa	6-33
Bromsljus/bakljus	6-33
Byte av blinkerslampa	6-34
Nummerskyltsbelysning	6-34
Ställa motorcykeln	6-35
Felsökning	6-35
Felsökningsschema	6-36

Skötsel och förvaring av

motorcykeln	7-1
Försiktighet med matta färger	7-1
Skötsel	7-1
Förvaring	7-3

Specifikationer

8-1

Konsumentinformation

9-1

 Identifikationsnummer

9-1

 Diagnoskontakt

9-2

 Registrera fordonsdata

9-2

Register

10-1

Ta ansvar som ägare

Du, som ägare till fordonet, är ansvarig för att motorcykeln fungerar på ett säkert och korrekt sätt.

Motorcyklar kör i ett spår.

Säker hantering och användning beror på korrekt körteknik så väl som förarens kunskaper. Alla förare ska känna till följande innan de kör motorcykeln.

Han eller hon ska:

- Få ingående anvisningar om alla aspekter av motorcykelkörning av en kunnig person.
- Iaktta varningar och underhållskrav i den här ägarhandboken.
- Få behörig utbildning i säker och korrekt körteknik.
- Få professionell teknisk service enligt den här ägarhandboken och/eller när det mekaniska skicket kräver det.
- Kör inte en motorcykel utan att först ha genomgått korrekt utbildning. Gå en kurs. Nybörjare ska utbildas av en certifierad instruktör. Kontakta en auktoriserad motorcykelåterförsäljare för att ta reda på vilka kurser som erbjuds där du bor.

Säker körning

Utför kontrollerna före körning varje gång fordonet används så att det är i säkert skick. Risken för en olycka eller egendomsskador ökar om du inte inspekterar och underhåller fordonet på rätt sätt. En lista över kontroller före körning finns på sidan 4-1.

- Denna motorcykel är konstruerad för att bära föraren och en passagerare.
- Att bilister inte upptäcker och känner igen motorcyklar i trafiken är den dominerande orsaken till olyckor mellan bilar och motorcyklar. Många olyckor orsakas av bilförare som inte ser motorcykeln. Att göra sig själv synlig verkar vara ett mycket effektivt sätt att minska risken för denna typ av olyckor.

Alltså:

- Använd en ljus jacka.
- Var extra försiktig när du närmar dig och kör genom korsningar, eftersom korsningar är de vanligaste platserna för motorcykelolyckor.
- Kör där bilisterna kan se dig. Undvik att köra i bilisternas döda vinkel.
- Utför inte skötsel på en motorcykel om du inte besitter nödvändig kunskap. Kontakta en auktoriserad motorcykelåterförsäljare för grundläggande information om motorcykelskötsel. Vissa uppgifter får

endast utföras av behörig personal.

- Många olyckor förorsakas av oerfarna förare. Det är faktiskt så att många förare som är inblandade i olyckor inte har giltigt motorcykelkörkort.
 - Se till att du är behörig och enbart lånar ut motorcykeln andra behöriga förare.
 - Känn din kompetens och din begränsning. Om du håller dig inom dina begränsningar kan det hjälpa dig undvika olyckor.
 - Vi rekommenderar att du övar dig på att köra motorcykeln där det inte finns någon trafik tills du känner motorcykeln och alla dess reglage ordentligt.
- Många olyckor orsakas av att föraren gör fel. Ett vanligt fel som förare gör är stora svängar på grund av för hög hastighet eller felaktig kurvtagning (otillräcklig lutningsvinkel för hastigheten).
 - Följ alltid hastighetsbegränsningarna och kör aldrig fortare än vad väglaget och trafikförhållandena medger.
 - Blinka alltid innan du svänger eller byter fil. Se till att bilisterna kan se dig.
- Förarens och passagerarens kroppsställningar är viktiga för korrekt kör-

ning.

- Föaren ska ha båda händerna på styret och båda fötterna på föarens fotstöd under körning, för att kunna behålla kontrollen över motorcykeln.
- Passageraren ska alltid hålla i föaren, sitsremmen eller handtaget, i förekommande fall, med båda händerna och ha båda fötterna på passagerarens fotstöd. Kör aldrig med passagerare om inte han eller hon kan ha båda fötterna ordentligt på passagerarens fotstöd.
- Kör aldrig alkohol- eller narkotikapåverkad.
- Denna motorcykel är endast konstruerad för att köra på vägar. Den är inte lämplig för terrängkörning.

Skyddskläder

De flesta dödsolyckor med motorcyklar beror på huvudskador. Att använda hjälm är den allra främsta faktorn för att förhindra eller minska huvudskador.

- Använd alltid en godkänd hjälm.
- Använd ansiktsskydd eller glasögon. Vind i oskyddade ögon kan bidra till försämrad syn som kan försena upptäckten av faror.
- Att använda jacka, kraftiga stövlar,

byxor, handskar etc., är effektivt för att förhindra eller minska skrubbsår och skärsår.

- Använd aldrig löst sittande kläder, eftersom de kan fastna i reglagespakar, fotstöd eller i hjulen och orsaka skador eller en olycka.
- Använd alltid skyddskläder som täcker benen, anklarna och fötterna. Motorn och avgassystemet är mycket heta under och efter användningen och kan orsaka brännskador.
- Passagerare ska också iaktta försiktighetsåtgärderna ovan.

Undvik kolmonoxidförgiftning

Alla avgaser innehåller kolmonoxid som är en livsfarlig gas. Om du andas in kolmonoxid kan det leda till huvudvärk, yrsel, dåsig- het, illamående, förvirring och till slut död. Kolmonoxid är en färglös, luktlös och smaklös gas som kan vara närvarande trots att du inte kan se eller lukta avgaser. Livsfarliga nivåer av kolmonoxid kan snabbt byggas upp och du kan plötsligt bli oförmögen att vidta åtgärder för att rädda dig själv. Livsfarliga nivåer av kolmonoxid kan dröja sig kvar i flera timmar eller dagar på instängda eller dåligt ventilerade platser. Om du känner symptom på kolmonoxidförgiftning ska du omedelbart lämna platsen, gå ut i friska luf-

ten och SÖKA LÄKARHJÄLP.

- Kör inte motorn inomhus. Kolmonoxid kan snabbt nå livshotande nivåer även om du försöker ventilerar ut avgaserna med fläktar, öppna fönster eller dörrar.
- Kör inte motorn på dåligt ventilerade eller delvis instängda platser som lador, garage eller carports.
- Kör inte motorn utomhus där avgaser kan tränga in i en byggnad genom öppningar som t.ex. fönster och dörrar.

Lastning

Om du sätter på tillbehör på motorcykeln eller lastar den kan stabiliteten och hanteringen påverkas negativt om motorcykelns viktfordelning ändras. För att undvika risken för olyckor, var ytterst försiktig när du lastar motorcykeln eller sätter på tillbehör på den. Var extra försiktig när du kör en motorcykel med last eller tillbehör. Nedan följer några allmänna riktlinjer om hur du lastar motorcykeln tillsammans med information om tillbehören:

Den totala vikten av förare, passagerare, tillbehör och last får inte överstiga den maximala lastgränsen. **En olycka kan inträffa om du kör ett överlastat fordon.**

Maxlast:
170 kg (375 lb)

Säkerhetsinformation

1

När du lastar inom denna gräns, tänk på följande:

- Lasten och tillbehörens vikt ska hållas så låg och så nära motorcykeln som möjligt. Packa de tyngsta artiklarna ordentligt så nära fordonets mitt som möjligt och fördela vikten så jämnt som möjligt på båda sidorna om motorcykeln för att minska obalans och instabilitet.
- Vikt som rör sig kan orsaka plötslig obalans. Se till att tillbehör och last är ordentligt fastsatta på motorcykeln innan du kör. Kontrollera tillbehörsfästen och lastremmar ofta.
- Justera fjädringen efter lasten (endast modeller med justerbar fjädring) och kontrollera däckens skick och tryck.
- Fäst aldrig stora eller tunga föremål på styret, framgaffeln eller framskärmen. Sådana föremål, inklusive last som sovsäckar, sjösäckar eller tält, kan skapa instabil hantering eller långsam styrning.
- **Fordonet är inte konstruerat att dra en släpvagn eller en sidovagn.**

Yamaha originaltillbehör

Att välja tillbehör till fordonet är ett viktigt val. Yamaha originaltillbehör, som bara kan kö-

pas hos en Yamaha-återförsäljare, har utformats, testats och godkänts av Yamaha för användning på fordonet.

Många företag som inte har någon anknäring till Yamaha tillverkar delar och tillbehör eller erbjuder modifikationer för Yamaha-fordon. Yamaha har inte någon möjlighet att testa produkterna som sådana företag erbjuder. Därför kan Yamaha varken godkänna eller rekommendera tillbehör från andra tillverkare eller modifikationer som inte speciellt rekommenderas av Yamaha, även om de säljs och installeras av en Yamaha-återförsäljare.

Delar, tillbehör och ändringar från andra tillverkare

Trots att du kan hitta produkter vars utformning och kvalitet liknar Yamaha originaltillbehör, bör du vara medveten om att sådana tillbehör eller ändringar kan vara olämpliga eftersom de kan utgöra en säkerhetsrisk för dig själv och andra. Montering av tillbehör eller modifikationer som ändrar fordonets konstruktion eller köregenskaper kan öka risken att du själv eller andra skadas allvarligt eller dödas. Du ansvarar för skador som uppstår på grund av ändringar på fordonet. Tänk på följande riktlinjer, så väl som de under "Lastning" när du monterar tillbehör.

- Montera aldrig tillbehör eller ha last

som minskar motorcykelns prestanda. Kontrollera tillbehöret noggrant innan du använder det för att säkerställa att det inte på något sätt minskar markfrigången eller lutningen vid kurvtagning, begränsar fjädringens utslag, styrutslaget eller manövreringen av reglage, eller skymmer lampor och reflektorer.

- Tillbehör som sitter på styret eller på framgaffeln kan skapa instabilitet på grund av felaktig viktfördelning eller ändringar i aerodynamik. Om man sätter på tillbehör på styret eller framgaffeln, måste de vara så lätta och så få som möjligt.
- Skrymmande eller stora tillbehör kan påverka motorcykelns stabilitet allvarligt på grund av aerodynamisk påverkan. Vinden kan försöka lyfta motorcykeln, eller kan motorcykeln bli instabil vid sidvindar. Sådana tillbehör kan även orsaka instabilitet när man kör om eller blir omkörd av stora fordon.
- Vissa tillbehör kan förskjuta föraren från dennas normala körställning. Denna felaktiga körställning begränsar förarens rörelsefrihet och kan minska styrförmågan. Därför rekommenderar vi inte sådana tillbehör.

- Var försiktig när du monterar elektriska tillbehör. Om elektriska tillbehör överstrider kapaciteten i motorcykelns elektriska system kan elfel uppstå, vilket kan orsaka en farlig förlust av ljus eller motorkraft.

Däck och fälgar från andra tillverkare

Däcken och fälgarna som levereras med motorcykeln är konstruerade för att motsvara fordonets prestandaegenskaper och ge den bästa kombinationen av hantering, bromsförmåga och komfort. Andra däck, fälgar, storlekar och kombinationer kan vara olämpliga. Däckspecifikationer och information om underhåll och byte av däck finns på sidan 6-15.

Transportera motorcykeln

Observera följande innan du transporterar motorcykeln på ett annat fordon.

- Ta bort alla lösa föremål från motorcykeln.
- Se till att bränslekranen (om det finns någon) är i avstängt läge och att det inte läcker bränsle.
- Lägg i en växel (för modeller med manuell växellåda).
- Säkra motorcykeln med sling eller lämpliga remmar som är fastsatta på massiva delar på motorcykeln, t.ex. ra-

men eller den tredelade klämman på den övre framgaffeln (inte på gummi-monterade styren, blinkers eller delar som kan gå sönder). Välj remmarnas placering noga så att de inte skaver mot lackade ytor under transporten.

- Fjädringen ska om möjligt komprimeras en aning av fästianordningarna så att motorcykeln inte studsar för mycket under transporten.

Sedd från vänster

2

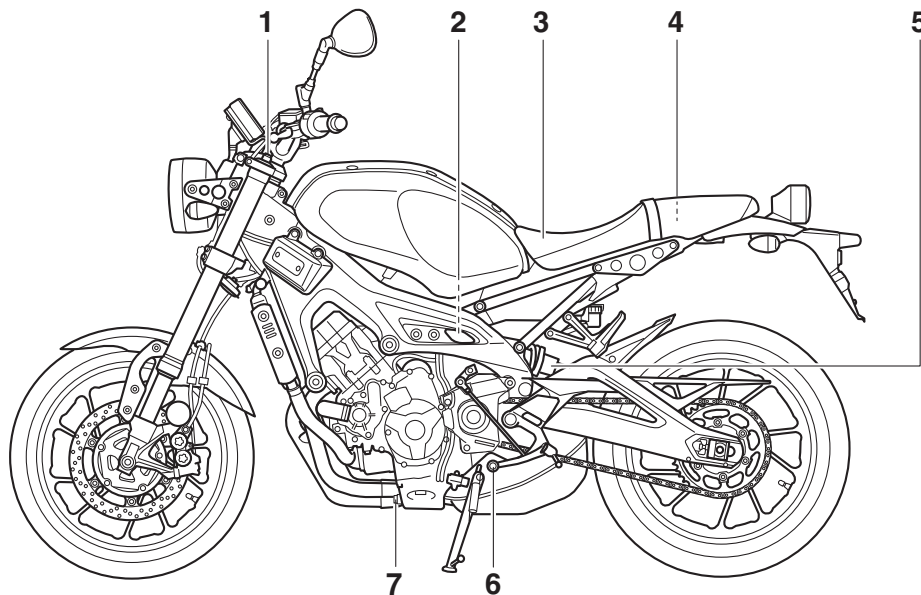

1. Justerare för fjäderförspänning (se sidan 3-21)
2. Justerare för återfjädringens dämpning (se sidan 3-22)
3. Sadel (se sidan 3-20)
4. Förvaringsfack (se sidan 3-21)
5. Justerare för fjäderförspänning (se sidan 3-22)
6. Växelpedal (se sidan 3-14)
7. Oljeavtappningsplugg (se sidan 6-10)

Sedd från höger

2

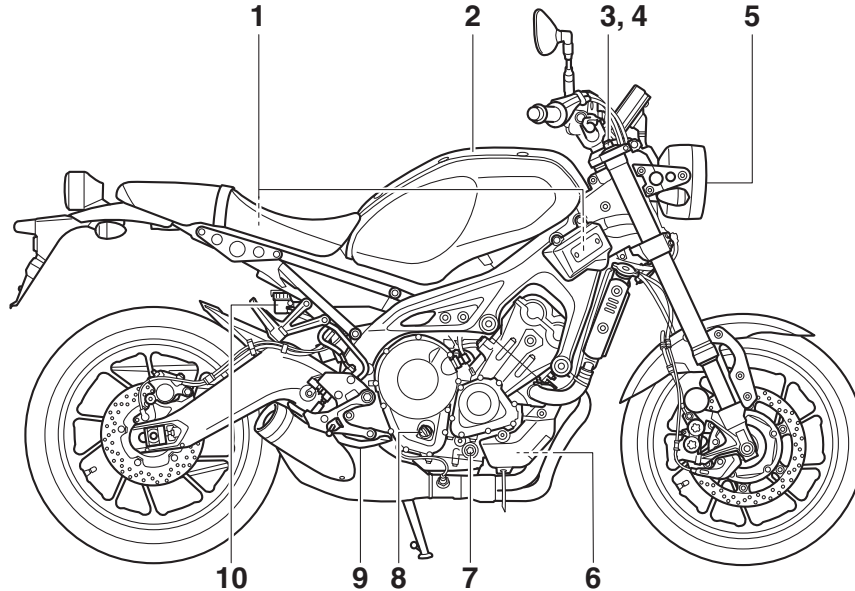

1. Säkringar (se sidan 6-29)
2. Tanklock (se sidan 3-17)
3. Justerare för fjäderförspänning (se sidan 3-21)
4. Justerare för återfjädringens dämpning (se sidan 3-21)
5. Strålkastare (se sidan 6-31)
6. Kylvätskebehållare (se sidan 6-13)
7. Inspektionsglas för oljenivå (se sidan 6-10)
8. Påfyllningslock för motorolja (se sidan 6-10)
9. Bromspedal (se sidan 3-14)
10. Bromsvätskebehållare, bak (se sidan 6-20)

Reglage och instrument

2

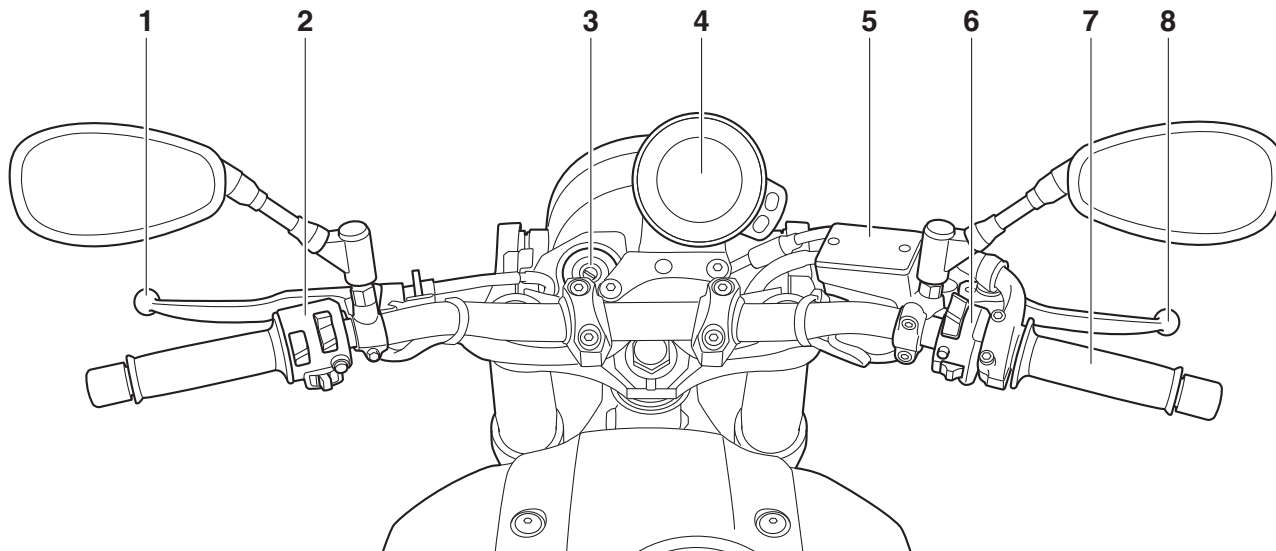

1. Kopplingshandtag (se sidan 3-13)
2. Styrarmaturer, vänster (se sidan 3-12)
3. Huvudströmbrytare/styrlås (se sidan 3-2)
4. Multi-funktionsmätare (se sidan 3-5)
5. Bromsvätskebehållare, fram (se sidan 6-20)
6. Styrarmaturer, höger (se sidan 3-12)
7. Gashandtag (se sidan 6-15)
8. Bromshandtag (se sidan 3-14)

Startspärrsystem

MAU1097A

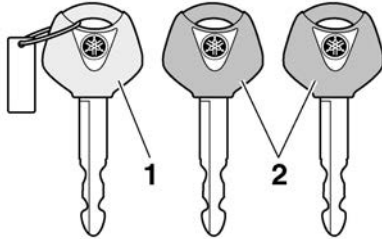

1. Kodåterregistreringsnyckel (rött grepp)
2. Standardnyckel (svart grepp)

Detta fordon är utrustat med ett startspärrsystem som förhindrar stöld genom att återregistrera koderna i standardnycklarna. Systemet består av följande:

- en kodåterregistreringsnyckel
- två standardnycklar
- en transponder (en i varje nyckel)
- en startspärrenhet (på fordonet)
- en ECU (på fordonet)
- en indikatorlampa för systemet (sidan 3-4)

Om nycklarna

Kodåterregistreringsnyckeln fungerar som huvudnyckel. Den används för att registrera koder i standardnycklarna. Förvara kodåter-

registreringsnyckeln på en säker plats. Använd en standardnyckel vid normal användning.

När en reservnyckel eller omregistrering av en nyckel krävs, ska du ta med fordonet och huvudnyckeln samt återstående standardnycklar till en Yamaha-återförsäljare för omregistrering.

TIPS

- Håll standardnycklarna samt nycklarna till andra startspärrsystem borta från kodåterregistreringsnyckeln.
- Håll andra nycklar för startspärrsystem borta från huvudströmbrytaren eftersom det kan ge upphov till signalstörning.

MCA11823

VIKTIGT

HÅLL REDA PÅ KODÅTERREGISTRERINGSNYCKELN SÅ ATT DU INTE TAPPAR BORT DEN! KONTAKTA DIN ÅTERFÖRSÄLJARE OM DU TAPPAR BORT DEN! Om du förlorar kodåterregistreringsnyckeln kan fordonet startas med standardnycklarna. Det går dock inte att registrera en ny standardnyckel. Om alla nycklar går förlorade eller skadas måste hela startspärrsystemet bytas ut. Hantera därför nycklarna försiktigt.

- Sänk inte ned dem i vatten.

- Utsätt dem inte för höga temperaturer.
- Placera dem inte i närheten av magneter.
- Placera dem inte i närheten av föremål som avger elektriska signaler.
- Hantera dem varsamt.
- Slipa dem inte eller försök ändra på dem.
- Ta inte isär dem.
- Sätt inte två nycklar för samma startspärrsystem på samma nyckelring.

Instrument och kontrollfunktioner

Huvudströmbrytare/styrlås

MAU10474

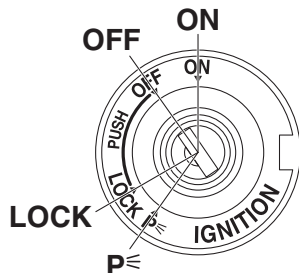

3

Reglaget för huvudströmbrytare/styrlås hanterar tändningen och belysningen och används även för att låsa styrningen. De olika lägena beskrivs nedan.

TIPS

Försäkra dig om att du använder en standardnyckel (med svart grepp) för normal användning av fordonet. För att minimera risken att du tappar bort kodåterregistreringsnyckeln (rött grepp) bör du hålla den i säkert förvar och bara använda den för kodåterregistrering.

MAU85040

ON (PÅ)

Ström matas till alla elektriska kretsar och fordonets lampor tänds. Motorn kan startas. Det går inte att ta ur nyckeln.

TIPS

- Lämna inte nyckeln i påslaget läge när motorn inte är igång, då kan batteriet laddas ur.
- Strålkastaren tänds automatiskt när motorn har startat.

MAU10662

OFF (AV)

Alla elektriska system är avstängda. Det går att ta ur nyckeln.

MWA10062



WARNING

Vrid aldrig nyckeln till läget "OFF" eller "LOCK" när fordonet körs. Alla elsystem stängs av om du gör det, vilket kan leda till att du förlorar kontrollen över fordonet eller en olycka.

MAU1068B

LOCK (LÅS)

Styrlåset är låst och alla elektriska system är avstängda. Det går att ta ur nyckeln.

För att låsa styrningen

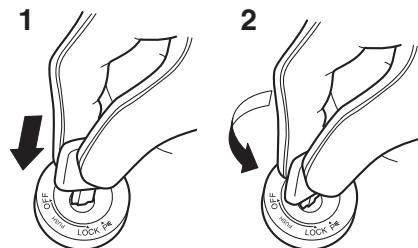

1. Tryck.
2. Vrid.

1. Vrid styret helt och hållet till vänster.
2. Med nyckeln i läge "OFF", tryck in den och vrid den till "LOCK".
3. Ta ur nyckeln.

TIPS

Om styrlåset inte låser sig, vrid styret lite fram och tillbaka.

Instrument och kontrollfunktioner

För att låsa upp styrningen

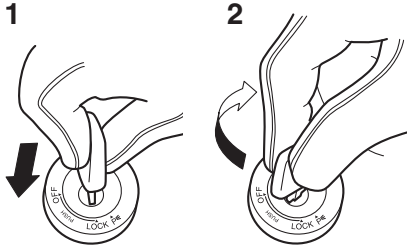

1. Tryck.
2. Vrid.

Tryck in nyckeln och vrid den till "OFF" i läget "LOCK".

MAU59681

P (Parkering)

Varningsblinkers och blinkers kan sättas på, men alla andra elektriska system är avstängda. Det går att ta ur nyckeln.

MCA20760

VIKTIGT

Använd inte varningsblinkers eller blinkers under någon längre tid eftersom batteriet kan laddas ur.

Indikeringslampor och varningslampor

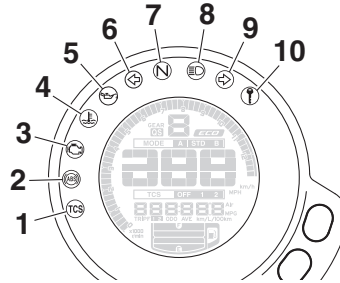

1. Antispinnsystemets indikeringslampan "TCS"
2. ABS varningslampan "ABS"
3. Varningslampan för motorproblem "H"
4. Varningslampan för kylvätsketemperatur "E"
5. Varningslampan för oljenivå "OIL"
6. Indikeringslampan för vänsterblinkers "L"
7. Indikeringslampan för neutralläge "N"
8. Indikeringslampan för helljus "H"
9. Indikeringslampan för högerblinkers "R"
10. Indikeringslampan för startspärrsystem "P"

MAU4939H

de blinkerslampan blinkar.

MAU11061

Indikeringslampan för neutralläge "N"

Denna indikeringslampan tänds när växeln ligger i friläge.

MAU11081

Indikeringslampan för helljus "H"

Denna indikeringslampan tänds när helljuset slås på.

MAU11259

Varningslampan för oljenivå "OIL"

Varningslampan tänds om motorolja är låg. Fyll på motorolja så fort som möjligt för att förhindra motorskador.

Även om du har tillräckligt mycket olja i motorn kan varningslampan för oljenivå blinka om du kör i en backe eller om du accelererar eller bromsar kraftigt, med detta är inget fel. Om ett problem har upptäckts i kretsen för oljeavkänning kommer varningslampan för oljenivå att blinka. Om detta inträffar, låt en Yamaha-återförsäljare kontrollera motorcykeln.

TIPS

Lampan tänds i några sekunder och slocknar sedan när fordonet startas. Om lampan inte tänds eller om den fortsätter att lysa efter det att du kontrollerat att oljenivån är rätt

MAU11032

Indikeringslampor för blinkers "L" och "R"

Indikeringslamporna blinkar när motsvaran-

Instrument och kontrollfunktioner

(se sidan 6-10) ska du be en Yamaha-återförsäljare kontrollera fordonet.

MAU11449

Varningslampa för kylväsketemperatur “ ”

Varningslampan tänds om motorn överhettas. Om det inträffar måste du stanna motorn omedelbart och låta den kallna. (Se sidan 6-37.)

Kylfläktarna startas och stoppas automatiskt beroende på kylväsketemperaturen på fordon med kylfläkt.

TIPS

Lampan tänds i några sekunder och slocknar sedan när fordonet startas. Om lampan inte tänds eller om den fortsätter att lysa ska du låta en Yamaha-återförsäljare kontrollera fordonet.

MCA10022

VIKTIGT

Fortsätt inte att köra motorn om den är överhettad.

MAU73172

Varningslampa för motorproblem “ ”

Varningslampan tänds om ett problem avkänns i motorn eller något annat styrsystem i fordonet. Låt en Yamaha-återförsäljare

kontrollera det inbyggda diagnostiksystemet om det inträffar.

TIPS

Lampan tänds i några sekunder och slocknar sedan när fordonet startas. Om lampan inte tänds eller om den fortsätter att lysa ska du låta en Yamaha-återförsäljare kontrollera fordonet.

MAU69895

ABS-varningslampa “ ”

Varningslampan tänds när fordonet startas och slocknar när du börjar köra. Om varningslampan tänds när du kör, kan det vara fel på det låsningsfria bromssystemet.

MWA16043



Om ABS-varningslampan inte slocknar efter 10 km/h (6 mi/h) eller om varningslampan tänds under körning:

- Var extra försiktig så att du undviker att hjulen låser sig vid nödbromsningar.
- Låt en Yamaha-återförsäljare kontrollera fordonet så fort som möjligt.

MAU78591

Antispinnsystemets indikeringslampa “TCS”

När antispinn är aktiverat blinkar den här indikeringslampan.

Indikeringslampan tänds om antispinnsystemet stängts av. (Se sidan 3-16.)

TIPS

När fordonet slås på bör den här lampan tändas i några sekunder och sedan slockna. Om lampan inte tänds eller om lampan förblir tänd bör du låta en Yamaha-återförsäljare kontrollera fordonet.

MAUM3622

Indikeringslampa för startspärrsystem “ ”

När fordonet stängts av och 30 sekunder har gått, blinkar indikeringslampan för startspärrsystemet för att visa att startspärrsystemet är aktiverat. Efter 24 timmar kommer indikeringslampan att sluta blinka, men startspärrsystemet är fortfarande aktiverat.

TIPS

Lampan tänds i några sekunder och slocknar sedan när fordonet startas. Om den inte gör det ska du låta en Yamaha-återförsäljare kontrollera fordonet.

MAU73258

Felsökning

Om ett fel avkänns i startspärssystemet kommer lampan att blinka i ett blinkmönster. Om startspärssystemets indikatorlampa blinkar sakta 5 gånger och därefter snabbt 2 gånger, kan det bero på transponderstörningar. Om detta inträffar, försök följande.

1. Se till att inga andra startspärnycklar befinner sig i närheten av huvudbrytaren. Andra startspärnycklar kan ge upphov till signalstörningar och förhindra att motorn startar.
2. Använd kodåterregistreringsnyckeln för att starta motorn.
3. Om motorn startar, stäng av den igen och försök starta motorn med en standardnyckel.
4. Om du inte kan starta motorn med någon av standardnycklarna tar du fordonet och alla nycklar till en Yamaha-återförsäljare för omregistrering.

Multi-funktionsmätare

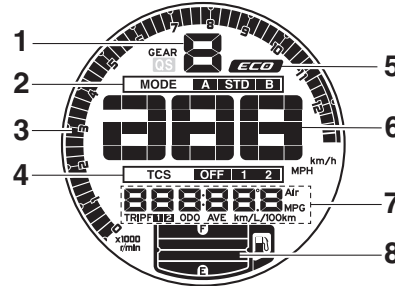

1. Visning för växelläge
2. Visning av köräge
3. Varvräknare
4. TCS-display
5. Eco-indikator "ECO"
6. Hastighetsmätare
7. Multi-funktionsdisplay
8. Bränslemätare

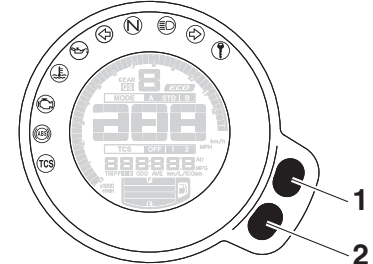

1. Övre inställningsknapp
2. Undre inställningsknapp

MWA12423

VARNING

Stanna fordonet innan du ändrar några inställningar på multi-funktionsmätaren. Du kan distraheras om du ändrar inställningar när du kör vilket ökar risken för en olycka.

Multi-funktionsmätaren är utrustad med följande:

- en hastighetsmätare
- en varvräknare
- en bränslemätare
- en eko-indikator
- en visning för växelläge
- en körägesdisplay
- en display för antispinnsystemet
- en multi-funktionsdisplay

Instrument och kontrollfunktioner

TIPS

- “QS”-ikonen fungerar inte.
- Multi-funktionsmätaren kan ställas in på kilometer eller miles. Ställ in multi-funktionsdisplayen på vägmätarläget eller ett trippmätarläge och tryck sedan på den nedre inställningsknappen tills displayen ändras.

Hastighetsmätare

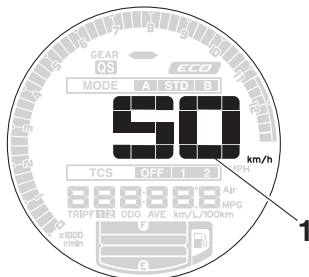

1. Hastighetsmätare

Hastighetsmätaren visar fordonets körhastighet.

Varvräknare

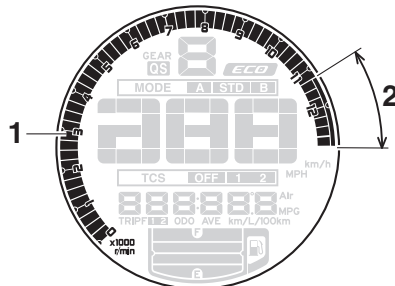

1. Varvräknare
2. Varvräknarens röda fält

Varvräknaren ger föraren möjlighet att se vilket varvtal som motorn har och anpassa körningen till motorns bästa varvtalsområde.

MCA10032

VIKTIGT

Undvik att varva motorn över det röda fältet på varvräknaren.

Rött fält: 11250 v/min och över

Bränslemätare

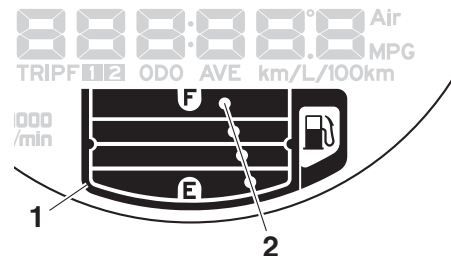

1. Ram
2. Segment

Bränslemätaren visar hur mycket bränsle det finns i bränsletanken. Displaysegmenten i bränslemätaren rör sig från “F” (full) mot “E” (tom) när bränslenivån sjunker. När det sista segmentet och ramen börjar blinka bör du tanka så snart som möjligt.

TIPS

Om ett fel avkänns i bränsletankens elkrets kommer bränslenivåsegmenten, ramen och “” att blinka kontinuerligt. Låt en Yamaha-återförsäljare kontrollera fordonet.

Eco-indikering

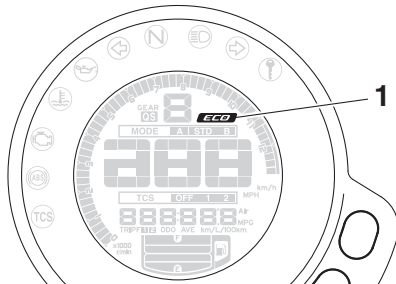

1. Eco-indikator "ECO"

Denna indikering tänds när fordonet körs på ett miljövänligt och bränslesnålt sätt. Indikeringen slocknar när fordonet stannar.

TIPS

Här får du några tips för att hålla bränsleförbrukningen nere:

- Undvik höga varvtal under acceleration.
- Kör med konstant hastighet.
- Välj lämpligt växelläge för fordonshastigheten.

Visning för växelläge

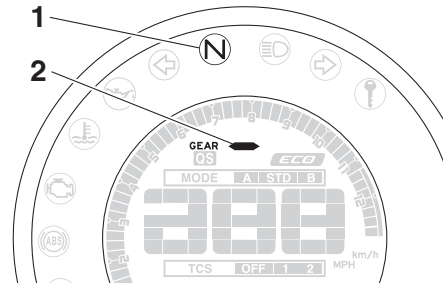

1. Indikeringslampa för neutralläge "N"
2. Visning för växelläge

Denna display visar vilken växel som ligger i. Neutralläget visas med "N" samt av indikeringslampan för neutralläge.

Visning av körläge

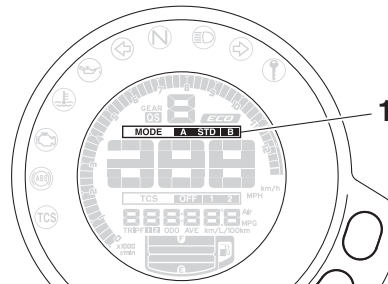

1. Visning av körläge

Visningen visar vilket körläge som har valts: "STD", "A" eller "B". Mer information om lägen och hur de väljs finns på sidorna 3-11 och 3-13.

TCS-display

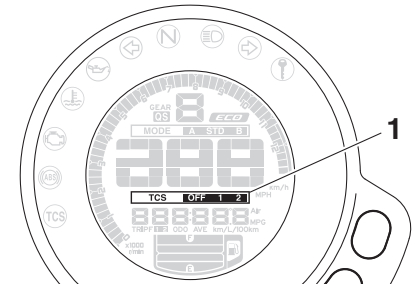

1. TCS-display

Den här visningen visar vilken inställning för antispinnsystemet som har valts: "1", "2" eller "OFF". För mer information om TCS-inställningar och hur de väljs, se sidan 3-16.

Instrument och kontrollfunktioner

Multi-funktionsdisplay

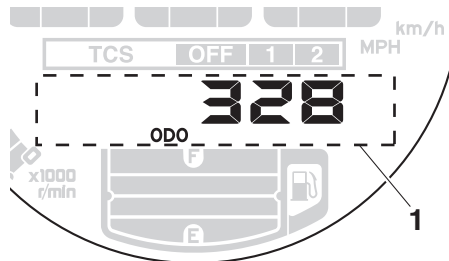

1. Multi-funktionsdisplay

Multi-funktionsdisplayen är utrustad med följande:

- en vägmätare
- två trippmätare
- en trippmätare för bränslereserv
- momentan bränsleförbrukning
- genomsnittlig bränsleförbrukning
- en mätare för kylvätsketemperatur
- en display för lufttemperatur
- en klocka
- en display för ljusstyrka

Vägmätaren "ODO" visar hur långt fordonet har gått.

Trippmätarna "TRIP" visar hur långt fordonet har gått efter senaste nollställning.

Tryck in den undre inställningsknappen när du vill nollställa en trippmätare. Trippmäta-

ren blinkar i några sekunder. Tryck på den övre inställningsknappen tills displayen återställs när trippmätaren blinkar.

TIPS

- Vägmätaren låser vid 999999.
- Trippmätaren nollställs och börjar om från början när den når 9999.9.

Ändra visningen

Tryck på den nedre inställningsknappen för att ändra mellan visning av vägmätare "ODO", trippmätare "TRIP 1" och "TRIP 2", momentan bränsleförbrukning "km/L" eller "L/100 km", genomsnittlig bränsleförbrukning "AVE__ km/L" eller "AVE__ L/100 km", kylvätsketemperatur "__ °C", och omgivningstemperatur "Air__ °C" och klocka "__:__:__" i följande ordning:

ODO → TRIP 1 → TRIP 2 → (TRIP F) → km/L eller L/100 km → AVE__ km/L eller AVE__ L/100 km → __ °C → Air__ °C → Clock __:__:__ → ODO

När miles används:

ODO → TRIP 1 → TRIP 2 → (TRIP F) → MPG → AVE__ MPG → __ °C → Air__ °C → Clock __:__:__ → ODO

TIPS

- Tryck på den övre inställningsknappen för att växla visningen i omvänd ordning.
- Trippmätaren för bränslereserv "TRIP F" visas bara när bränslenivån är låg.

När bränslenivån är låg ändras displayen automatiskt till "TRIP F" och körsträckan börjar att räknas från den punkten.

Om du inte nollställer trippmätaren för bränslereserv själv kommer den att nollställas och försvinna från displayen automatiskt när du har tankat och kört i 5 km (3 mi).

Momentan bränsleförbrukning

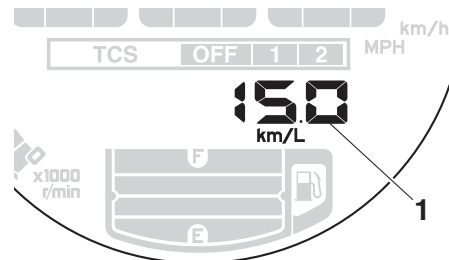

1. Visning av momentan bränsleförbrukning

Visningen av momentan bränsleförbrukning kan ställas in på antingen "km/L" eller

Instrument och kontrollfunktioner

“L/100 km” eller “MPG” när miles används.

- “km/L”: Den sträcka som kan köras på 1.0 L bränsle under rådande körförhållanden.
- “L/100 km”: Den bränslemängd som behövs för att köra 100 km under rådande körförhållanden.
- “MPG”: Den sträcka som kan köras på 1.0 Imp.gal bränsle under rådande körförhållanden.

Om du vill ändra visningsinställningarna för momentan bränsleförbrukning trycker du på den nedre inställningsknappen tills displayen ändras.

TIPS

Vid körning i hastigheter under 20 km/h (12 mi/h) visas, “_ _ _”.

Genomsnittlig bränsleförbrukning

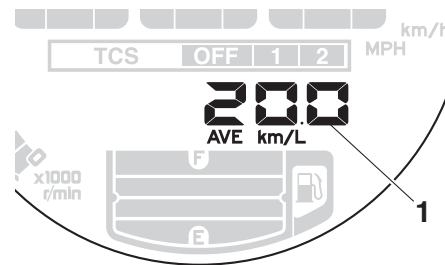

1. Visning av genomsnittlig bränsleförbrukning

Denna display visar den genomsnittliga bränsleförbrukningen sedan senaste återställningen.

Visningen av genomsnittlig bränsleförbrukning kan ställas in på antingen “AVE_ _ _ km/L” eller “AVE_ _ _ L/100 km” eller “AVE_ _ _ MPG” när miles används.

- “AVE_ _ _ km/L”: Den sträcka som i medelsnitt kan köras på 1.0 L bränsle.
- “AVE_ _ _ L/100 km”: Den bränslemängd som i genomsnitt behövs för att köra 100 km.
- “AVE_ _ _ MPG”: Den sträcka som i genomsnitt kan köras på 1.0 Imp.gal bränsle.

Om du vill ändra visningsinställningarna för genomsnittlig bränsleförbrukning trycker du

på den nedre inställningsknappen tills displayen ändras.

Tryck in den undre inställningsknappen när du vill nollställa den genomsnittliga bränsleförbrukningen. Displayen för den genomsnittliga bränsleförbrukningen blinkar i några sekunder. Tryck på den övre inställningsknappen tills displayen återställs när displayen blinkar.

TIPS

När genomsnittlig bränsleförbrukning har återställts visas “_ _ _” tills fordonet har körts 1 km (0.6 mi).

Kylvätsketemperatur

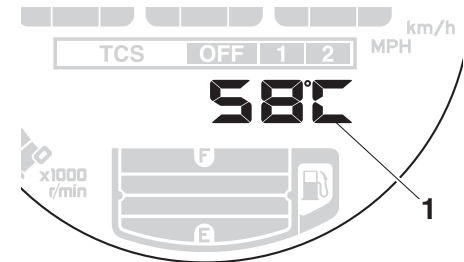

1. Temperaturmätare för kylvätska

Denna display visar kylvätsketemperaturen från 40 °C till 116 °C i steg om 1 °C. Om meddelandet “HI” blinkar ska du stanna

Instrument och kontrollfunktioner

fordonet, stänga av motorn och låta den svalna. (Se sidan 6-37.)

TIPS

- När kyltemperaturen understiger 40 °C visas "Lo".
- Kylvätskans temperatur kommer att variera beroende på väderlek och motorbelastning.

Lufttemperatur

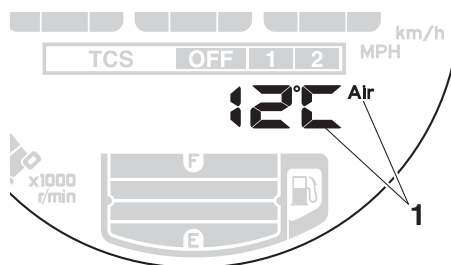

1. Lufttemperaturdisplay

Denna display visar lufttemperaturen från -9 ° till 99 °C i steg om 1 °C. Den temperatur som visas kan avvika från den faktiska omgivningstemperaturen.

TIPS

- När temperaturen understiger -9 °C visas "Lo".

- Noggrannheten i temperaturvisningen kan påverkas vid körning i låg hastighet (under 20 km/h [12 mi/h]) eller när du stannat vid ett stoppljus, järnvägsövergång osv.

Klocka

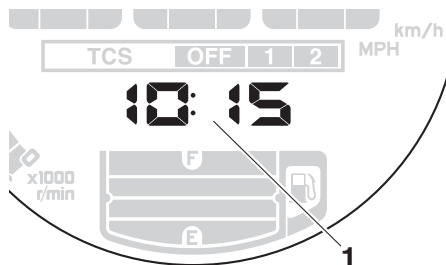

1. Klocka

Klockan har 12-timmarsformat. När fordonet är avstängt kan klockan visas genom att du trycker på den nedre inställningsknappen.

För att ställa in klockan

1. Slå på huvudströmbrytaren.
2. Växla displayen till klockan.
3. Siffrorna för timmar börjar att blinka när du trycker på den nedre och övre inställningsknappen samtidigt i två

sekunder.

4. Tryck på den övre inställningsknappen för att ställa in timmar.
5. Siffrorna för minuter börjar att blinka när du trycker på den nedre inställningsknappen.
6. Tryck på den övre inställningsknappen för att ställa in minuter.
7. Tryck på den nedre inställningsknappen för att bekräfta inställningarna och starta klockan.

TIPS

Vid inställning av timmar och minuter, trycker du snabbt på den övre inställningsknappen för att stega upp ett värde i taget och håller knappen intryckt för att stega upp värdet kontinuerligt.

Styrkan i displayvisningen

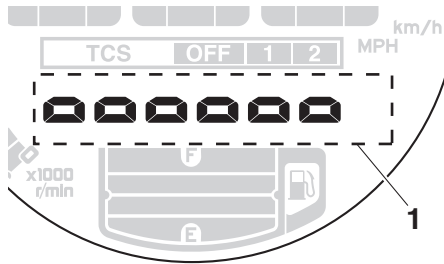

1. Visning av ljusstyrkans nivå

Ljusstyrkan på multi-funktionsmätaren kan justeras i sex olika ljusstyrkenivåer.

För att justera ljusstyrkan

1. Stäng av huvudströmbrytaren.
2. Håll den nedre inställningsknappen intryckt.
3. Slå på huvudströmbrytaren och fortsätt hålla den nedre inställningsknappen intryckt tills displayen växlar till att visa ljusstyrkans nivå.
4. Ändra ljusstyrkan genom att trycka på den övre inställningsknappen.
5. Bekräfta den valda ljusstyrkenivån och avsluta ljusstyrkedisplayen genom att trycka på den nedre inställningsknappen.

MAU47636

D-läge (körläge)

D-läget är ett elektroniskt styrt system för motorprestanda med tre lägen: "STD", "A" och "B".

Tryck på drivlägesknappen "MODE" för att växla mellan lägena. (Se sidan 3-13.)

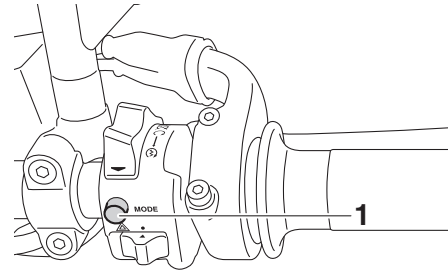

1. Drivlägesknapp "MODE"

TIPS

Innan du använder D-läge ska du se till att du förstår hur det fungerar och hur körlägeskontakten används.

Läge "STD"

Läge "STD" är lämplig för olika körförhållanden.

I detta läge kan föraren få en mjuk och sportig körbarhet från det låga varvtalsområdet till det höga.

Läge "A"

Läge "A" ger ett sportigare motorsvar vid låga varvtal och i mellanregistret jämfört med läge "STD".

Läge "B"

Läge "B" ger ett svar som är något mindre vass i jämförelse med läge "STD" och lämpar sig för körsituationer som kräver ett känsligare svar på gaspådrag.

Instrument och kontrollfunktioner

Styrarmaturer

Vänster

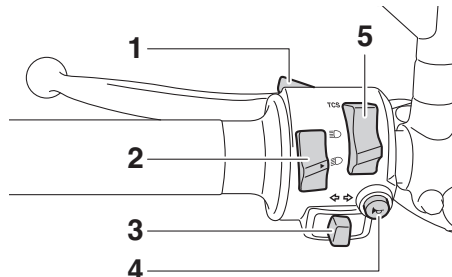

1. Ljusblinkknapp “”
2. Avbländningskontakt “/”
3. Blinkersomkopplare “/”
4. Signalknapp “”
5. Antispinnsystemets kontakt “TCS”

Höger

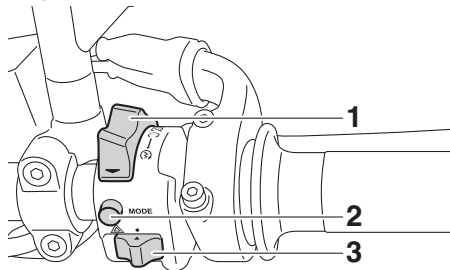

1. Stopp/Kör/Start-knapp “/”
2. Drivlägesknapp “MODE”
3. Varningsblinkersomkopplare “”

Ljusblinkknapp “”

Tryck på knappen för att blinka med helljus.

TIPS

Ljusblinkknappen har ingen effekt när avbländningskontakten är inställd på “”.

Avbländningskontakt “/”

Ställ in kontakten på “” för helljus och “” för halvljus.

Blinkersomkopplare “/”

För att blinka med höger blinkers, skjut knappen till “”. För att blinka med vänster blinkers, skjut knappen till “”. När du släpper knappen återgår den till sitt mittläge. För att stänga av blinkningen, tryck in knappen när den har återgått till sitt mittläge.

Signalknapp “”

Tryck in knappen för att ge ljudsignal.

Antispinnsystemets kontakt “TCS”

Tryck ned knappen när gasreglaget är stängt om du vill ändra från TCS “1” till “2”. Tryck upp knappen när du vill ändra från TCS “2” till “1”.

Tryck upp knappen i två sekunder för att stänga av systemet när fordonet står stilla. Tryck ned knappen för att slå på systemet.

TIPS

- Aktuell TCS-inställning visas på TCS-displayen (sidan 3-7).
- Se sidan 3-16 för en förklaring av antispinnsystemet och TCS-inställningarna.

MAU54212

Stopp/Kör/Start-knapp “”

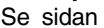
Ställ in knappen på “” när du vill dra igång motorn med startmotorn och tryck sedan ned knappen mot “”. Se sidan 5-2 för startinstruktioner före start av motorn.

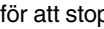
För knappen till läge “” för att stoppa motorn i en nödsituation, exempelvis om motorcykeln välter eller om gasreglaget hänger sig.

MAU12735

Varningsblinkersomkopplare “”

Med nyckeln i läge “ON” eller i “P”, använd omkopplaren för att sätta på varningsblinkers (alla blinkerslampor blinkar samtidigt). Varningsblinkers används för att påkalla uppmärksamhet för andra förare om du har stannat med skotern på platser där du kan utgöra en trafikfara.

MCA10062

VIKTIGT

Använd inte varningsblinkers under någon längre tid om motorn inte är igång, eftersom batteriet kan laddas ur.

MAU73321

Drivlägesknapp “MODE”

MWA18440



VARNING

Ändra inte drivläget medan fordonet för-

flyttar sig.

Tryck på knappen när gashandtaget är stängt och du vill ändra drivläget (se sidan 3-11) i följande ordning:

A → B → STD → A

TIPS

- Det aktuella drivläget visas på drivlägesdisplayen (se sidan 3-7).
- Det aktuella drivläget sparas när fordonet stängs av.

Kopplingshandtag

MAU12823

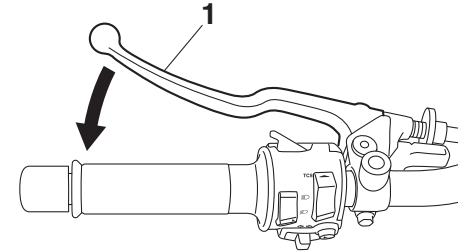

1. Kopplingshandtag

Tryck kopplingshandtaget mot styret när du vill koppla bort drivlinan från motorn, till exempel när du växlar. Anslut kopplingen och överför kraft till bakhjulet genom att släppa handtaget.

TIPS

Handtaget bör dras in snabbt och släppas långsamt för mjuk växling. (Se sidan 5-3.)

Instrument och kontrollfunktioner

Växelpedal

MAU12876

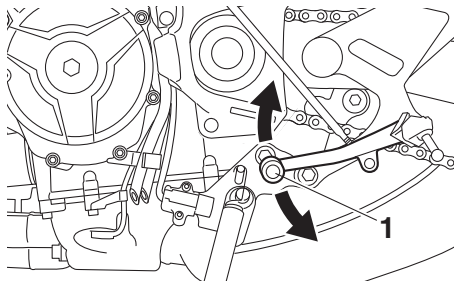

1. Växelpedal

Växelpedalen är placerad på motorcykelns vänstra sida. Flytta växelpedalen uppåt när du vill växla upp. Tryck ned växelpedalen när du vill växla ned. (Se sidan 5-3.)

Bromshandtag

MAU26827

Bromshandtaget är placerat på styrets högra sida. För att bromsa med framhjulsbromsen, dra in bromshandtaget mot gashandtaget.

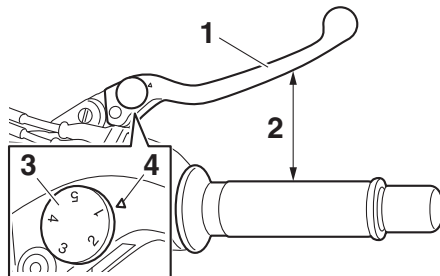

1. Bromshandtag
2. Avstånd
3. Justerratt för bromshandtaget
4. Riktmarkering

Bromshandtaget är utrustat med en justerratt. Tryck bort bromshandtaget från gashandtaget och vrid på justerratten när du vill justera avståndet mellan bromshandtaget och gashandtaget. Se till att inställningsnumret på justerratten är inriktat med passningsmärket på bromshandtaget.

Bromspedal

MAU12944

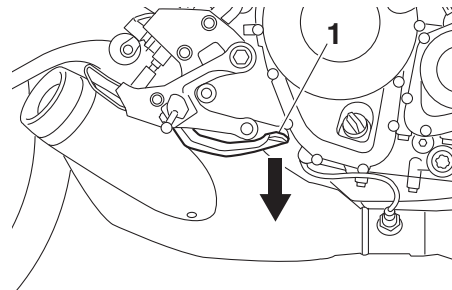

1. Bromspedal

Bromspedalen är placerad på motorcykelns högra sida. Tryck ner bromspedalen för att aktivera bromsen på bakhjulet.

MAU63040

ABS

Yamaha ABS (Anti-lock Brake System) består av ett dubbelt elektroniskt styrsystem som verkar oberoende på fram- och bakbromsarna.

Använd ABS-bromsarna som vanliga bromsarna. En pulserande känsla kan kännas i bromshandtaget eller bromspedalen när ABS är aktiverat. I sådana fall ska du fortsätta att ansätta bromsarna och låta ABS-systemet arbeta, "pumpa" inte bromsarna eftersom det minskar bromsförmågan.

MWA16051

VARNING

Håll alltid ett för hastigheten anpassat avstånd till framförvarande fordon, även om du har ABS.

- ABS fungerar bäst vid långa inbromsningssträckor.
- På vissa underlag, t.ex. ojämna vägar eller grusvägar, kan bromssträckan bli längre med ABS än utan.

ABS-funktionen övervakas av en ECU (Electronic Control Unit), som går över till konventionell inbromsning om ett fel uppstår.

TIPS

- ABS-systemet utför ett självdiagnostiktest varje gång fordonet startar efter det att nyckeln vridits till "ON" och fordonet har körts på en hastighet av 10 km/h (6 mi/h) eller högre. Under detta test kan ett "klickande" ljud höras från hydraulikstyrenheten, och om något av bromshandtagen eller bromspedalen ansätts bara en aning kan en lätt vibration kännas i handtaget och pedalen men detta är inte tecken på fel.
- Denna ABS har ett testläge som gör att föraren kan känna av pulseringen i bromshandtaget eller bromspedalen när ABS-funktionen är inkopplad. Ta kontakt med din Yamaha-återförsäljare eftersom specialverktyg måste användas.

MCA20100

VIKTIGT

Var försiktig så att sensor eller rotor inte skadas. Om någon av dem skadas kan ABS-funktionen fungera felaktigt.

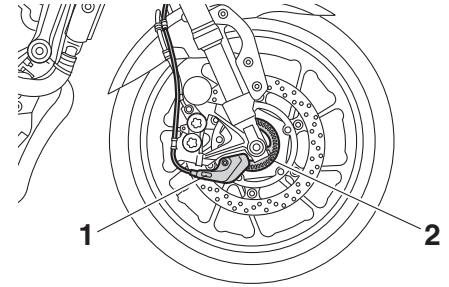

1. Framhjulets sensor
2. Framhjulets sensorrotor

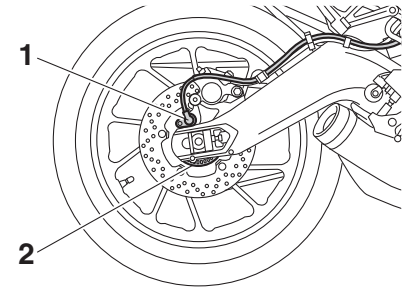

1. Bakhjulssensor
2. Rotor för bakhjulssensor

Antispinnsystem

Antispinnsystemet (TCS) bidrar till motorcykelns förmåga att behålla dragkraften när den accelererar på hala ytor, som t.ex. på grusvägar eller våta vägunderlag. Om givarna känner av att det bakre hjulet börjar att spinna (på ett okontrollerat sätt), så reglerar antispinnsystemet motorns kraft efter behov tills väggreppet har återställts.

MAU74351

MWA15433

VARNING

Antispinnsystemet ersätter inte ansvarsfull körning enligt rådande förhållanden. Antispinnsystemet kan inte förhindra att motorcykeln förlorar dragkraften om den kör för snabbt in i kurvor, när den accelererar kraftigt i skarpa vinklar eller vid inbromsning och det kan inte förhindra framhjulet från att spinna. Precis som med alla fordon ska du vara försiktig när du närmar dig ytor som kan vara hala, och undvika verkligt hala ytor.

“TCS” Indikeringslampan blinkar när antispinnsystemet är aktiverat. Du kan märka små ändringar i ljuden från motorn och avgassystemet när systemet har kopplats in. Under vissa förhållanden inaktiveras antispinnsystemet automatiskt. När detta händer tänds “TCS”-indikeringslampan och “”-varningslampan.

TCS-displayen (sidan 3-7) visar aktuell TCS-inställning. Tre inställningar finns.

TCS “OFF”

Med TCS “OFF” stängs antispinnsystemet av.

TCS “1”

Med TCS “1” minimeras antispinnsystemets systemreglering.

TCS “2”

Med TCS “2” maximeras antispinnsystemets systemreglering – hjulspinn regleras i maximal utsträckning.

TIPS

- Använd antispinnknappen (sidan 3-12) för att ändra TCS-inställningar.
- Antispinnsystemet kan bara slås på och av när fordonet står stilla.
- Antispinnsystemet slås på och ställs in på TCS “1” eller “2” (beroende på vilket som användes senast) när nyckeln vrids till “ON”.
- Stäng av antispinnsystemet om du behöver frigöra bakhjulet när fordonet har kört fast i lera, sand eller andra lösa underlag.

MCA16801

VIKTIGT

Använd bara de specificerade däcken. (Se sidan 6-15.) Om olika däckstorlekar används kan antispinnsystemet inte kontrollera däckens rotation som det ska.

Återställa antispinnsystemet

Antispinnsystemet kommer automatiskt inaktiveras när:

- framhjulet eller bakhjulet förlorar kontakten med marken medan du kör.
- alltför mycket bakhjulsspinn upptäcks under körning.
- ett av hjulen roteras med nyckeln i läge “ON” (exempelvis när underhåll genomförs).

Om antispinnsystemet är inaktiverat tänds både “TCS”-indikeringslampan och “”-varningslampan.

Om detta händer, försök inaktivera systemet på följande vis.

1. Stanna fordonet och vrid nyckeln till läge “OFF”.
2. Vänta några sekunder och vrid tillbaka nyckeln till läge “ON”.
3. “TCS”-indikeringslampan ska då släckas och systemet aktiveras.

TIPS

Om indikeringslampan "TCS" fortfarande lyser efter återställningen kan du fortfarande köra fordonet, men du bör låta en Yamaha-återförsäljare kontrollera fordonet så fort som möjligt.

4. Låt en Yamaha-återförsäljare kontrollera fordonet och inaktivera varningslampan "TCS".

Tanklock

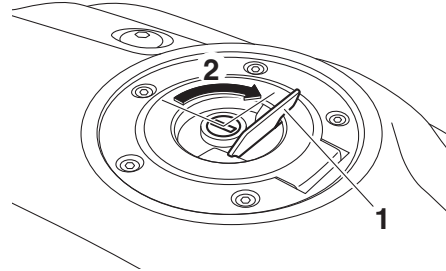

1. Lucka i tanklock
2. Lås upp.

För att öppna tanklocket

Öppna luckan på tanklocket, för in nyckeln och vrid sedan nyckeln 1/4 varv medurs. Tanklocket låses upp och kan nu öppnas.

För att stänga tanklocket

Tryck ned tanklocket medan nyckeln sitter kvar. Vrid nyckeln moturs 1/4 varv och ta ur nyckeln. Stäng sedan tanklocket.

TIPS

Tanklocket kan inte stängas om inte nyckeln sitter i låset. Det går inte att ta ur nyckeln om tanklocket inte är ordentligt stängt och låst.



Se till att tanklocket är ordentligt stängt när du har tankat färdigt. Bränsleläckor utgör en brandrisk.

Instrument och kontrollfunktioner

MAU13222

Bränsle

Se till att det finns tillräckligt med bensin i tanken.

MWA10882

VARNING

Bensin och bensinångor är mycket användbara. Följ instruktionerna nedan för att undvika brand och explosioner samt minska risken för personskador när du tankar.

1. Stäng av motorn och kontrollera att det inte sitter någon på fordonet innan du tankar. Tank inte när du röker eller befinner dig i närheten av gnistor, öppna lågor eller andra antändningskällor som t.ex. styrlågor på vattenvärmare eller torktumlare.
2. Fyll inte på för mycket i tanken. Se till att pumpmunstycket förs in i hålet på bränsletanken när du tankar. Sluta tanka när bränslet når påfyllningsrörets nederdel. Eftersom bränsle utvidgas när det värms upp kan värme från motorn eller solen göra att bränsle läcker ut ur bränsletanken.

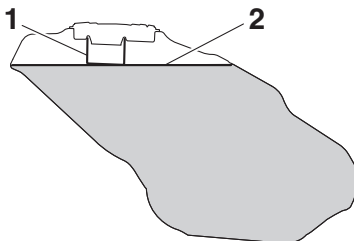

1. Bränsletankens påfyllningsrör
2. Maximal bränslenivå
3. Torka omedelbart upp eventuellt spillt bränsle. **VIKTIGT: Torka omedelbart av bränsle som spillts med en ren, torr, mjuk trasa eftersom bränsle kan försämra målade ytor och plaster.**[MCA10072]
4. Se till att tanklocket stängs ordentligt.

MWA15152

VARNING

Bensin är giftigt och kan orsaka personskador eller dödsfall. Var försiktig när du hanterar bensin. Sug aldrig upp bensin med munnen. Om du råkar svälja bensin, inandas mycket bensinångor eller får bensin i ögonen, ska du genast uppsöka läkare. Om du får bensin på huden ska du tvätta området med tvål och vatten. Byt kläder om du får bensin på klä-

derna.

MAU86072

Yamaha-motorn har konstruerats för blyfri bensin med ett oktantal på 95 eller högre. Om motorn knacker eller spikar bör du använda bensin av ett annat märke eller med högre oktantal.

Rekommenderat bränsle:

Blyfri bensin (E10 kan användas)

Oktantal (RON):

95

Tankvolym:

14 L (3.7 US gal, 3.1 Imp.gal)

Bränsletankens reserv:

2.6 L (0.69 US gal, 0.57 Imp.gal)



TIPS

- Detta märke identifierar det bränsle

som rekommenderas för fordonet enligt EU-förordning (EN228).

- Kontrollera att munstycket på bensinpumpen har samma bränslemärkning.

Gasohol

Det finns två typer av gasohol: gasohol som innehåller etanol eller metanol. Bensin som innehåller etanol kan användas om etanolinnehållet inte överstiger 10 % (E10). Bensin som innehåller metanol rekommenderas ej av Yamaha eftersom den kan åstadkomma skador på bränslesystemet eller orsaka problem med fordonsprestanda.

MCA11401

VIKTIGT

Använd bara blyfri bensin. Om du använder bensin som inte är blyfri kan allvariga skador uppstå på motorn, exempelvis ventiler, kolringar och avgassystem.

MAU80200

6-10.

Bränsletankens överfyllningsslang

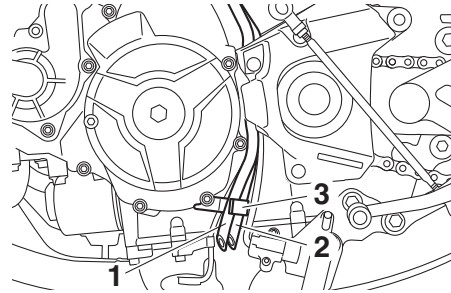

1. Bränsletankens överfyllningsslang
2. Kanisterns luftningsslang
3. Klamma

Innan du använder fordonet:

- Kontrollera anslutningen till bränsletankens överfyllningsslang.
- Kontrollera att bränsletankens överfyllningsslang inte är skadad eller har sprickor, och byt vid behov.
- Se till att änden på bränsletankens överfyllningsslang inte är blockerad, rengör vid behov.
- Se till att bränsletankens överfyllningsslang är placerad så som visas.

TIPS

Information om kanistern finns på sidan

Instrument och kontrollfunktioner

MAU13435

Katalysator

Avgassystemet har en katalysator eller flera som minskar skadliga avgasutsläpp.

MWA10863

⚠ VARNING

Avgassystemet är hett efter körning. För att förhindra brandrisk och brännskador:

- Parkera inte i närheten av brandfarliga områden som gräs eller annat material som lätt kan antändas.
- Parkera på en plats där fotgängare eller barn inte kan komma i kontakt med det heta avgassystemet.
- Försäkra dig om att avgassystemet har kallnat innan du arbetar med det.
- Låt inte motorn gå på tomgång i mer än några minuter. Lång tomgångskörning kan göra att värme byggs upp.

MAU57992

Sadel

För att ta bort sadeln

1. Öppna sadellåsskyddet, för in nyckeln i sadellåset och vrid om nyckeln i riktning moturs.

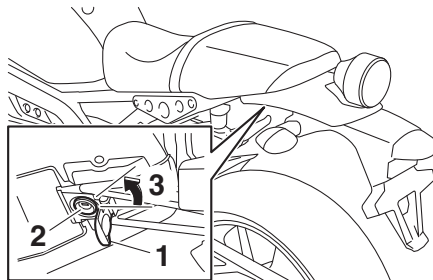

1. Sadellåsskydd
2. Sadellås
3. Lås upp.

2. Håll kvar nyckeln vriden, skjut sadeln bakåt, lyft sadelns bakände och dra sedan av sadeln.

För att montera sadeln

1. För in fästbyglarna i sadelhållarna som visas.

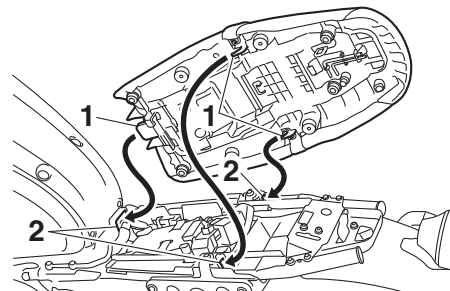

1. Fästbygel
2. Sadelhållare

2. Tryck ner bakkanten på sadeln för att låsa den på plats.
3. Ta ur nyckeln.

TIPS

Kontrollera att sadeln sitter ordentligt fast innan du kör iväg.

Förvaringsfack

MAU14454

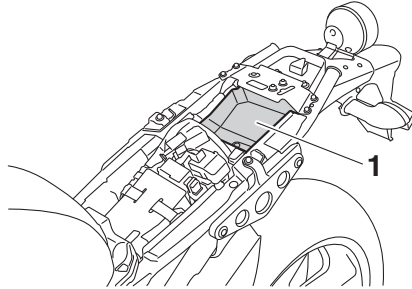

1. Förvaringsfack

Förvaringsfacket är placerat under sadeln. (Se sidan 3-20.)

Om du förvarar handboken eller andra dokument i förvaringsfacket bör du lägga dokumenten i en plastpåse så att de inte blir våta. Var försiktig så att det inte tränger in vatten i förvaringsfacket när du tvättar fordonet.

MWA10962

! VARNING

- Överskrid inte lastgränsen på 3 kg (7 lb) för förvaringsfacket.
- Överskrid inte lastgränsen på 170 kg (375 lb) för fordonet.

Justering av framgaffel

MAU62453

MWA14671

! VARNING

Justera alltid fjäderförspänningen på båda gaffelbenen lika. I annat fall kan du få dålig stabilitet på motorcykeln vilket kan leda till att du förlorar kontrollen på motorcykeln.

Varje framgaffelben är försett med en justerbult för fjäderförspänning. Det högra framgaffelbenet är försett med en justerskruv för återfjädringens dämpning.

MCA10102

VIKTIGT

Vrid inte utöver de maximala och minimala inställningarna, det kan skada mekanismen.

Fjäderförspänning

Vrid justerbulten i riktning (a) när du vill öka fjäderförspänningen.

Vrid justerbulten i riktning (b) när du vill minska fjäderförspänningen.

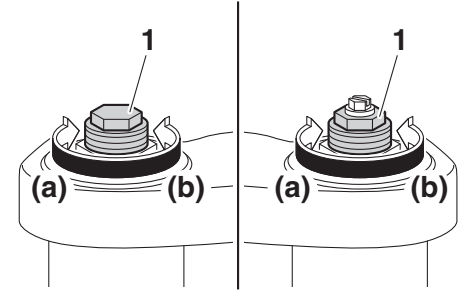

1. Justerbult för fjäderförspänning

Inställningen av fjäderförspänningen bestäms av att man mäter avståndet A, som visas på bilden. Ju kortare avståndet A är, desto högre fjäderförspänning, ju längre avståndet A är, desto lägre fjäderförspänning.

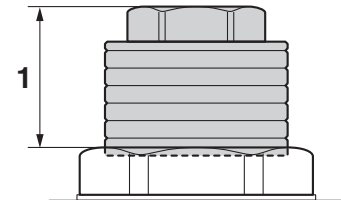

1. Avstånd A

Instrument och kontrollfunktioner

Fjäderförspänning:

Minimum (mjuk):

Avstånd A = 19.0 mm (0.75 in)

Standard:

Avstånd A = 16.0 mm (0.63 in)

Maximum (hård):

Avstånd A = 4.0 mm (0.16 in)

3

Återfjädringens dämpning

Återfjädringens dämpning justeras bara på det högra gaffelbenet.

Vrid justerskraven i riktning (a) när du vill öka återfjädringens dämpning.

Vrid justerskraven i riktning (b) när du vill minska återfjädringens dämpning.

Ställ in återfjädringens dämpning genom att vrida justeraren i riktning (a) så långt det går. Räkna sedan klickerna i riktning (b).

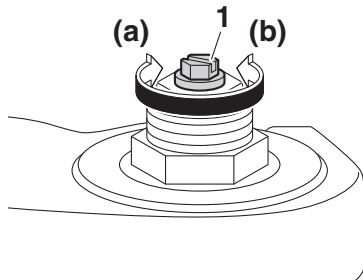

1. Justerskruv för återfjädringens dämpning

Återfjädringens dämpningsinställning:

Minimum (mjuk):

12 klick i riktning (b)

Standard:

7 klick i riktning (b)

Maximum (hård):

1 klick i riktning (b)

TIPS

- När dämpningsjusteraren vrids i riktning (a), kan läget för 0 klick och 1 klick vara detsamma.
- När dämpningsjusteraren vrids i riktning (b) kan den klicka utöver de angivna specifikationerna, men sådana justeringar har ingen effekt och kan skada fjädringen.

MAU57944

Justering av stötdämpare

Denna stötdämpare är utrustad med en justeringsring för fjäderförspänningen samt en justerskruv för återfjädringens dämpning.

MCA10102

VIKTIGT

Vrid inte utöver de maximala och minimala inställningarna, det kan skada mekanismen.

Fjäderförspänning

Vrid justerringen i riktning (a) när du vill öka fjäderförspänningen.

Vrid justerringen i riktning (b) när du vill minska fjäderförspänningen.

Rikta in lämpligt spår i justeringsringen med lägesindikeringen på stötdämparen.

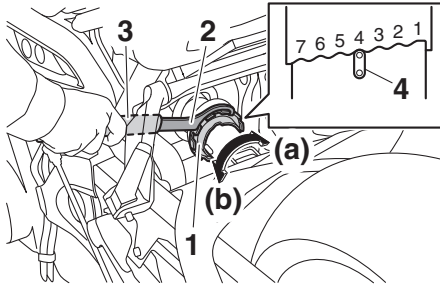

1. Justeringsring för fjäderförspänning
2. Specialnyckel
3. Förlängningsstång
4. Lägesindikering

TIPS

Utför justeringen med specialnyckeln och förlängningsstången i verktygssatsen.

Fjäderförspänning:

- Minimum (mjuk):
1
- Standard:
4
- Maximum (hård):
7

Återfjädringens dämpning

Vrid justerskruven i riktning (a) när du vill öka återfjädringens dämpning.

Vrid justerskruven i riktning (b) när du vill minska återfjädringens dämpning. Ställ in återfjädringens dämpning genom att vrida justeraren i riktning (a) så långt det går. Räkna sedan varven i riktning (b).

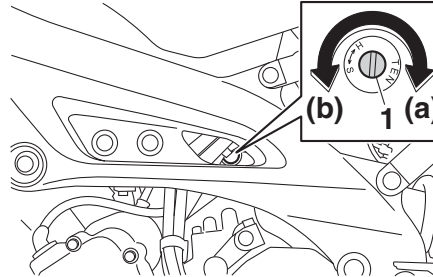

1. Justerskruv för återfjädringens dämpning

Återfjädringens dämpningsinställning:

- Minimum (mjuk):
3 varv i riktning (b)
- Standard:
1-1/2 varv i riktning (b)
- Maximum (hård):
0 varv i riktning (b)

TIPS

När dämpningsjusteraren vrids i riktning (b) kan den vridas utöver de angivna specifikationerna, men sådana justeringar har ingen

effekt och kan skada fjädringen.

! VARNING

MWA10222

Stötdämparen innehåller kvävgas under mycket högt tryck. Läs och förstå följande information innan du hanterar stötdämparen.

- Under inga omständigheter får cylindern öppnas eller byggas om.
- Låt inte stötdämparen komma i närheten av öppna lågor eller andra värmekällor. Det kan göra att enheten exploderar på grund av för högt tryck.
- Deformera eller skada inte cylindern på något sätt. Cylinderskador leder till sämre dämpningsförmåga.
- Kasta inte en skadad eller utsliten stötdämpare själv. Lämna in stötdämparen hos en Yamaha-återförsäljare.

MAU84680

Fästen för bagagerem

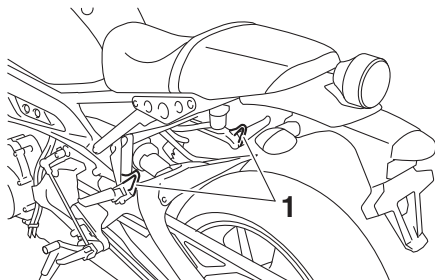

1. Fäste för bagagerem

Använd fästena som visas när du vill fästa bagageremmar på fordonet.

MAU70641

Strömuttag

Fordonet är utrustat med ett strömuttag. Kontakta alltid en Yamaha-återförsäljare innan du monterar några tillbehör.

MAU15306

Sidostöd

Sidostödet är placerat på ramens vänstra sida. Fäll upp stödet och fäll ner det med foten medan du håller motorcykeln upprätt.

TIPS

Den inbyggda kontakten i sidostödet är en del av avstängningssystemet för tändkretsen som stänger av tändningen i vissa situationer. (Se följande avsnitt för en förklaring av avstängningssystemet för tändkretsen.)

MWA10242

VARNING

Motorcykeln får inte köras med sidostödet nerfällt, eller om sidostödet inte kan fällas upp ordentligt (eller inte stannar kvar i uppfällt läge) eftersom sidostödet kan komma i kontakt med marken och störa föraren, som då kan förlora kontrollen över motorcykeln. Yamahas avstängningssystem för tändkrets har utvecklats för att hjälpa föraren att uppfylla det ansvar som ställs att fälla upp sidostödet innan motorcykeln körs iväg. Kontrollera därför detta system regelbundet och låt en Yamaha-återförsäljare reparera det om det inte fungerar på rätt sätt.

MAU44895

Avstängningssystem för tändkrets

Systemet förhindrar att motorn startas när en växel är ilagd om inte kopplingshandtaget är intryckt och sidostödet är uppfällt. Det stoppar även motorn om sidostödet fälls ned när en växel är ilagd och motorn är igång.

Kontrollera regelbundet systemet med proceduren nedan.

TIPS

- Denna kontroll är mest tillförlitlig om motorn är varm.
 - Se sidorna 3-2 och 3-12 för information om strömställarens användning.
-

Instrument och kontrollfunktioner

3

Med motorn avstängd:

1. Fäll ner sidostödet.
2. Ställ in motorns stoppknapp på körläge.
3. Vrid huvudströmbrytaren till påslaget läge.
4. Lägg växeln i neutralläge.
5. Tryck på startknappen.

Startar motorn?

JA

NEJ

Med motorn fortfarande igång:

6. Fäll upp sidostödet.
7. Dra i kopplingshandtaget.
8. Lägg in en växel.
9. Fäll ner sidostödet.

Stannar motorn?

JA

NEJ

När motorn har stannat:

10. Fäll upp sidostödet.
11. Dra i kopplingshandtaget.
12. Tryck på startknappen.

Startar motorn?

JA

NEJ

Systemet är ok. **Du kan köra med motorcykeln.**



VARNING

Se till att fordonet inspekteras innan du kör det om ett fel upptäcks.

Neutrallägeskontakten kanske inte fungerar.
Du bör inte köra motorcykeln förrän en Yamaha-återförsäljare har kontrollerat den.

Kontakten i sidostödet kanske inte fungerar.
Du bör inte köra motorcykeln förrän en Yamaha-återförsäljare har kontrollerat den.

Kopplingskontakten kanske inte fungerar.
Du bör inte köra motorcykeln förrän en Yamaha-återförsäljare har kontrollerat den.

För din egen säkerhet – kontroller före körning

MAU15599

Inspektera fordonet före varje användningstillfälle så att det är i säkert skick. Följ alltid de inspektions- och underhållsprocedurer samt scheman som beskrivs i ägarhandboken.

MWA11152

VARNING

Risken för en olycka eller egendomsskador ökar om du inte inspekterar och underhåller fordonet på rätt sätt. Kör inte fordonet om du stöter på några problem. Låt en Yamaha-återförsäljare se över fordonet om ett problem inte kan åtgärdas med procedurerna som beskrivs i den här handboken.

Kontrollera följande punkter innan fordonet körs:

ARTIKEL	KONTROLLER	SIDAN
Bränsle	<ul style="list-style-type: none">• Kontrollera bränslenivån i tanken.• Fyll på om det behövs.• Kontrollera om det finns läckage i bränsleledningarna.• Kontrollera snyftventilens slang i bränsletanken och överfallsslangen för tilltäppning, sprickor eller skador och kontrollera slanganslutningarna.	3-18, 3-19
Motorolja	<ul style="list-style-type: none">• Kontrollera oljenivån i motorn.• Fyll på, vid behov, med rekommenderad olja till rätt nivå.• Kontrollera om det läcker någon olja.	6-10
Kylvätska	<ul style="list-style-type: none">• Kontrollera kylvätskenivån i kylvätskebehållaren.• Fyll på, vid behov, med rekommenderad kylvätska till rätt nivå.• Kontrollera om kylsystemet läcker.	6-13
Frambroms	<ul style="list-style-type: none">• Kontrollera funktionen.• Om den känns mjuk eller fjädrar, be en Yamaha-återförsäljare att lufta bromssystemet.• Kontrollera om bromsbeläggen är slitna.• Byt vid behov.• Kontrollera vätskenivån i behållaren.• Fyll på specificerad bromsvätska till rätt nivå vid behov.• Kontrollera om hydraulsystemet läcker.	6-20

För din egen säkerhet – kontroller före körning

ARTIKEL	KONTROLLER	SIDAN
Bakbroms	<ul style="list-style-type: none"> • Kontrollera funktionen. • Om den känns mjuk eller fjädrar, be en Yamaha-återförsäljare att lufta bromssystemet. • Kontrollera om bromsbeläggen är slitna. • Byt vid behov. • Kontrollera vätskenivån i behållaren. • Fyll på specificerad bromsvätska till rätt nivå vid behov. • Kontrollera om hydraulsystemet läcker. 	6-20
Koppling	<ul style="list-style-type: none"> • Kontrollera funktionen. • Smörj kabeln om det behövs. • Kontrollera glappet i handtaget. • Justera vid behov. 	6-18
Gashandtag	<ul style="list-style-type: none"> • Kontrollera att det går mjukt. • Kontrollera gashandtagets spel. • Vid behov, låt en Yamaha-återförsäljare justera gashandtagets spel och smörja kabeln samt gashandtagets mekanism. 	6-15, 6-24
Reglagekablar	<ul style="list-style-type: none"> • Kontrollera att det går mjukt. • Smörj om det behövs. 	6-23
Kedja	<ul style="list-style-type: none"> • Kontrollera kedjespänningen. • Justera vid behov. • Kontrollera kedjans skick. • Smörj om det behövs. 	6-22, 6-23
Hjul och däck	<ul style="list-style-type: none"> • Kontrollera om de är skadade. • Kontrollera mönsterdjup och däckens skick. • Kontrollera lufttrycket. • Korrigera vid behov. 	6-15, 6-18
Bromspedal och växelpedal	<ul style="list-style-type: none"> • Kontrollera att det går mjukt. • Smörj ledpunkterna om det behövs. 	6-24
Broms- och kopplingshandtag	<ul style="list-style-type: none"> • Kontrollera att det går mjukt. • Smörj ledpunkterna om det behövs. 	6-25
Sidostöd	<ul style="list-style-type: none"> • Kontrollera att det går mjukt. • Smörj ledpunkten om det behövs. 	6-25
Ramfästen	<ul style="list-style-type: none"> • Kontrollera att alla muttrar, bultar och skruvar är ordentligt åtdragna. • Dra åt om det behövs. 	—

För din egen säkerhet – kontroller före körning

ARTIKEL	KONTROLLER	SIDAN
Instrument, belysning, signaler och kontakter	<ul style="list-style-type: none">• Kontrollera funktionen.• Korrigera vid behov.	—
Sidostödets kontakt	<ul style="list-style-type: none">• Kontrollera funktionen på avstängningssystemet för tändkrets.• Låt en Yamaha-återförsäljare kontrollera fordonet om systemet inte fungerar som det ska.	3-24

Hantering och viktiga punkter vid körning

MAU15952

Läs noga igenom handboken så att du lär dig alla reglage. Fråga en Yamaha-återförsäljare om det finns ett reglage eller en funktion som du inte förstår.

VARNING

Om du inte är bekant med reglagen kan du förlora kontrollen över fordonet vilket kan leda till en olycka eller personskada.

MWA10272

MAU16842

Inkörning av motorn

Den viktigaste tiden för motorns livslängd är den tiden som du kör mellan 0 och 1600 km (1000 mi). Av denna anledning bör du läsa detta material noga.

Eftersom motorn är helt ny får den inte belastas för hårt under de första 1600 km (1000 mi). De olika delarna i motorn slits in och polerar varandra till rätta driftstoleranser. Under denna period bör du undvika att ha fullgas eller belasta motorn på sådant sätt att motorn kan överhettas.

MAU17094

0–1000 km (0–600 mi)

Undvik att varva över 5600 v/min under längre perioder. **VIKTIGT: Efter 1000 km (600 mi) körning bör du byta motorolja och oljefilterinsats eller oljefilter.**_[MCA10303]

1000–1600 km (600–1000 mi)

Undvik att varva över 6800 v/min under längre perioder.

Efter 1600 km (1000 mi)

Fordonet kan nu köras normalt.

MCA10311

VIKTIGT

- Undvik att varva motorn över det röda fältet på varvräknaren.
- Om det uppstår något problem med motorn under inkörningstiden bör du omedelbart ta kontakt med en Yamaha-återförsäljare som får kontrollera orsaken.

Hantering och viktiga punkter vid körning

MAU86590

Starta motorn

Tändkretsens avstängningssystem gör att det går att starta när:

- växeln ligger i neutralläge eller
- en växel ligger i, sidostödet är uppfällt och kopplingshandtaget trycks in.

Starta motorn

1. Vrid huvudströmbrytaren till påslaget läge och ställ in motorns stoppknapp på körläget.
2. Kontrollera att indikator och varningslamporna tänds i några sekunder och sedan slocknar. (Se sidan 3-3.)

TIPS

- Starta inte motorn om varningslampan för motorproblem eller oljenivå fortsätter att lysa.
- ABS-varningslampan ska tändas och lysa tills fordonet når en hastighet på 10 km/h (6 mi/h).

MCA24110

VIKTIGT

Om en varnings- eller indikatorlampan inte fungerar så som beskrivs ovan ska du låta en Yamaha-återförsäljare kontrollera fordonet.

3. Lägg växeln i neutralläge.

4. Starta motorn genom att trycka på startknappen.
5. Släpp startknappen när motorn startar eller efter 5 sekunder. Vänta i 10 sekunder på att batterispänningen ska återställas innan du trycker på knappen igen.

MCA11043

VIKTIGT

För att motorn ska hålla så länge som möjligt bör du undvika kraftiga accelerationer så länge som motorn är kall!

MAUM3632

TIPS

Den här modellen är utrustad med:

- en lutningsavkännare. Lutningsavkännaren stoppar motorn i händelse av att fordonet välter. Om det händer tänds motorns felvarningslampan, men det beror inte på ett fel. Stäng av och slå på strömmen till fordonet för att återställa varningslampan. Om detta inte görs kommer motorn inte att starta även om motorn går runt när startknappen trycks in.
- ett system för automatiskt stopp av motorn. Motorn stoppas automatiskt om den får gå på tomgång i 20 minuter. Tryck bara på startknappen för att starta om motorn om den stannar.

Hantering och viktiga punkter vid körning

MAU16674

Växling

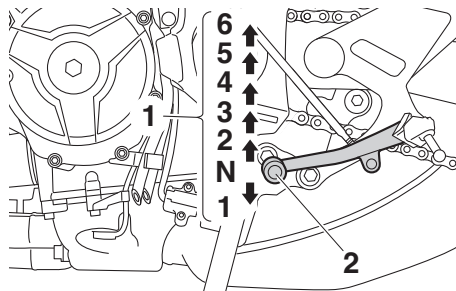

1. Växellågen
2. Växelpedal

Genom att utnyttja växlar kan du styra den tillgängliga motorkraften som behövs för start, acceleration, körning uppför branta backar etc.

Växellägena visas på bilden.

TIPS

Tryck ned växelpedalen flera gånger tills den inte går ner längre och höj den sedan en aning när du vill lägga in friläget (N).

MCA10261

VIKTIGT

- Låt inte motorcykeln rulla för länge i friläge med motorn avstängd och bogsera inte motorcykeln långa

sträckor. Växellådan får bara tillräckligt med smörjning så länge motorn är igång. Otillräcklig smörjning kan skada växellådan.

- Använd alltid kopplingen när du växlar för att undvika att få skador på motor, växellåda och kraftöverföring, som inte är konstruerade för den chock som uppstår när växlar tvingas i.

MAU16811

Tips för att sänka bränsleförbrukningen

Bränsleförbrukningen beror i stor utsträckning på hur du kör. Här får du några tips för att hålla bränsleförbrukningen nere:

- Växla upp tidigt och undvik höga varvtal vid acceleration.
- Varva inte motorn när du växlar ner och undvik höga varvtal utan att motorn är belastad.
- Stäng av motorn i stället för att låta den gå på tomgång länge (exempelvis i trafikstockningar, vid trafikljus och vid järnvägsövergångar).

MAU17214

Parkering

Vid parkering, stäng av motorn och ta ur nyckeln.

MWA10312

VARNING

- Eftersom motorn och avgasröret kan bli mycket varma bör du inte parkera där fotgängare eller barn kan nudda delarna och få brännskador.
 - Parkera inte i en backe eller på mjukt underlag eftersom fordonet då kan välta, vilket ökar risken för bränsleläckor och brand.
 - Parkera inte i närheten av gräs eller andra material som kan fatta eld.
-

Periodiskt underhåll och justering

MAU17246

Regelbunden kontroll, justering och smörjning håller ditt fordon i trafiksäkert och gott skick. Fordonets ägare/föraren ansvarar för säkerheten. De viktigaste punkterna för kontroll, justering och smörjning av fordonet beskrivs på sidorna som följer.

De tidsintervall som finns angivna i tabellen för regelbundet underhåll bör enbart ses som rekommendationer under normala körförhållanden. Underhåll kanske måste utföras oftare beroende på väder, vägförhållanden, geografiskt läge och körstil.

MWA10322

VARNING

Risken för personskador eller dödsfall när fordonet underhålls eller körs kan öka om fordonet inte sköts eller underhålls på rätt sätt. Låt en Yamaha-återförsäljare utföra service om du inte är van vid fordonsunderhåll.

MWA15123

VARNING

Stäng av motorn när underhåll utförs om inte annat anges.

- När motorn är igång finns det rörliga delar i den där kroppsdelar eller kläder kan fastna och elektriska delar som kan orsaka elektriska stötar

eller brand.

- Om motorn körs när underhåll utförs kan det leda till ögonskador, brännskador, brand eller kolmonoxidförgiftning – eventuellt med dödlig utgång. Mer information om kolmonoxidförgiftning finns på sidan 1-2.

MWA15461

VARNING

Bromsskivor, bromsok, trummor, och bromsbelägg kan bli mycket varma under användning. Låt bromskomponenterna kallna innan du rör vid dem för att undvika brännskador.

MAU17303

Avgasreglering ger inte bara renare luft utan är även viktigt för korrekt motorfunktion och maximala prestanda. Arbeten som gäller avgasreglering indelas separat i tabellerna över regelbundet underhåll nedan. För sådana underhållsarbeten krävs specialiserade data, kunskaper och utrustningar. Underhåll, byte och reparation av enheter och system för avgasreglering ska utföras av verkstäder eller personer som är certifierade (om tillämpligt). Yamaha-återförsäljare är utbildade och utrustade att utföra sådana arbeten.

MAU85230

Verktygssats

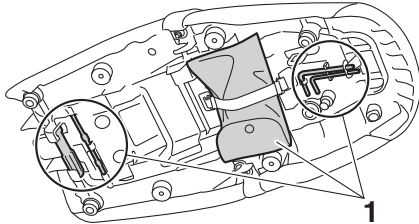

1. Verktygssats

Verktygssatsen finns på platsen som visas. Informationen i den här handboken och verktygen i verktygssatsen är till för att hjälpa dig med förebyggande underhåll och mindre reparationer. Du kan emellertid behöva en momentnyckel och andra verktyg för att genomföra vissa underhållsarbeten på rätt sätt.

TIPS _____

Om du inte har de verktyg eller den erfarenhet som krävs för ett visst arbete kan du be en Yamaha-återförsäljare att utföra det åt dig.

Periodiskt underhåll och justering

MAU71033

Tabeller över regelbundet underhåll

TIPS

- De punkter som är markerade med en asterisk bör utföras av en Yamaha-återförsäljare eftersom specialverktyg, särskilda data och tekniska kunskaper krävs.
- Från 50000 km (30000 mi), upprepa skötselintervallen med början från 10000 km (6000 mi).
- **De årliga kontrollerna måste genomföras varje år om inte avståndsbaserat underhåll utförs i stället.**

MAU71051

Tabell över regelbunden skötsel av emissionssystemet

NR.	ARTIKEL	KONTROLLPUNKT ELLER SKÖTSELARBETE	MÄTARSTÄLLNING					ÅRLIG KONTROLL
			1000 km (600 mi)	10000 km (6000 mi)	20000 km (12000 mi)	30000 km (18000 mi)	40000 km (24000 mi)	
1	* Bränsleledning	<ul style="list-style-type: none">• Kontrollera bensinslangarna om de har sprickor eller andra skador.• Byt vid behov.		√	√	√	√	√
2	* Tändstift	<ul style="list-style-type: none">• Kontrollera skicket.• Justera gapet och rengör.• Byt ut.		√		√		
3	* Ventilspel	<ul style="list-style-type: none">• Kontrollera och justera.	Var 40000 km (24000 mi)					
4	* Bränsleinsprutning	<ul style="list-style-type: none">• Kontrollera tomgångsvarvtalet.• Kontrollera och justera inställningen.	√	√	√	√	√	√
5	* Avgassystem	<ul style="list-style-type: none">• Kontrollera om det finns läckor.• Dra åt om det behövs.• Byt packningar vid behov.	√	√	√	√	√	
6	* Evaporativt emissionssystem	<ul style="list-style-type: none">• Kontrollera om systemet är skadat.• Byt vid behov.			√		√	

Periodiskt underhåll och justering

NR.	ARTIKEL	KONTROLLPUNKT ELLER SKÖTSELARBETE	MÄTARSTÄLLNING					ÅRLIG KONTROLL
			1000 km (600 mi)	10000 km (6000 mi)	20000 km (12000 mi)	30000 km (18000 mi)	40000 km (24000 mi)	
7	* Luftinsugets system	<ul style="list-style-type: none"> • Kontrollera om luftavstängningsventil, reed-ventil och slang har skador. • Byt de detaljer som är skadade om det behövs. 		√	√	√	√	√

Periodiskt underhåll och justering

MAU71352

Tabell över allmänt underhåll och smörjning

NR.	ARTIKEL	KONTROLLPUNKT ELLER SKÖTSELARBETE	MÄTARSTÄLLNING					ÅRLIG KONTROLL
			1000 km (600 mi)	10000 km (6000 mi)	20000 km (12000 mi)	30000 km (18000 mi)	40000 km (24000 mi)	
1	* Kontroll med diagnostiskt system	<ul style="list-style-type: none"> Utför en dynamisk kontroll med Yamahas diagnostikverktyg. Kontrollera felkoderna. 	√	√	√	√	√	√
2	* Luftfilter	• Byt ut.	Var 40000 km (24000 mi)					
3	* Koppling	<ul style="list-style-type: none"> Kontrollera funktionen. Ställ in. 	√	√	√	√	√	
4	* Frambroms	<ul style="list-style-type: none"> Kontrollera funktionen, vätskenivån och eventuellt läckage. Byt ut bromsbeläggen om det behövs. 	√	√	√	√	√	√
5	* Bakbroms	<ul style="list-style-type: none"> Kontrollera funktionen, vätskenivån och eventuellt läckage. Byt ut bromsbeläggen om det behövs. 	√	√	√	√	√	√
6	* Bromsslangar	<ul style="list-style-type: none"> Kontrollera om de har sprickor eller andra skador. 		√	√	√	√	√
		• Byt ut.	Vart 4:e år					
7	* Bromsvätska	• Byt.	Vartannat år					
8	* Hjul	<ul style="list-style-type: none"> Kontrollera om de är skeva eller har skador. Byt vid behov. 		√	√	√	√	
9	* Däck	<ul style="list-style-type: none"> Kontrollera mönsterdjup och om de har skador. Byt vid behov. Kontrollera lufttrycket. Korriger vid behov. 		√	√	√	√	√

6

Periodiskt underhåll och justering

NR.	ARTIKEL	KONTROLLPUNKT ELLER SKÖTSELARBETE	MÄTARSTÄLLNING					ÅRLIG KONTROLL
			1000 km (600 mi)	10000 km (6000 mi)	20000 km (12000 mi)	30000 km (18000 mi)	40000 km (24000 mi)	
10	* Hjullager	• Kontrollera lagerspel och om de har skador.		√	√	√	√	
11	* Svingarmsledens lager	• Kontrollera funktion och om den har för stort spel.		√	√	√	√	
12	Kedja	• Kontrollera kedjans spänning, uppriktning och skick. • Justera och smörj in kedjan ordentligt med ett smörjmedel som är anpassat för kedjor med O-ring.	Varje 1000 km (600 mi) och efter att ha tvättat motorcykeln, kört i regn eller kört i fuktiga områden					
13	* Styrlager	• Kontrollera om lageruppsättningarna är lösa.	√	√		√		
		• Fyll på lagom med litiumbaserat fett.			√	√		
14	* Ramfästen	• Kontrollera att alla muttrar, bultar och skruvar är ordentligt åtdragna.		√	√	√	√	√
15	Lagertapp för bromshandtag	• Smörj med silikonbaserat fett.		√	√	√	√	√
16	Lagertapp för bromspedal	• Smörj med ett litiumbaserat fett.		√	√	√	√	√
17	Lagertapp för kopplingshandtag	• Smörj med ett litiumbaserat fett.		√	√	√	√	√
18	Lagertapp för växelpedal	• Smörj med ett litiumbaserat fett.		√	√	√	√	√
19	Sidostöd	• Kontrollera funktionen. • Smörj med molybdendisulfidfett.		√	√	√	√	√
20	* Sidostödets kontakt	• Kontrollera funktionen och byt ut vid behov.	√	√	√	√	√	√

Periodiskt underhåll och justering

NR.	ARTIKEL	KONTROLLPUNKT ELLER SKÖTSELARBETE	MÄTARSTÄLLNING					ÅRLIG KONTROLL
			1000 km (600 mi)	10000 km (6000 mi)	20000 km (12000 mi)	30000 km (18000 mi)	40000 km (24000 mi)	
21	* Framgaffel	<ul style="list-style-type: none"> Kontrollera funktion och om det läcker olja. Byt vid behov. 		√	√	√	√	
22	* Stötdämpare	<ul style="list-style-type: none"> Kontrollera funktion och om det läcker olja. Byt vid behov. 		√	√	√	√	
23	* Bakfjädringens reläarm och ledpunkten i kopplingsarmen	<ul style="list-style-type: none"> Kontrollera funktionen. 		√	√	√	√	
24	Motorolja	<ul style="list-style-type: none"> Byt (värm upp motorn före dränering). Kontrollera oljenivån och om det läcker olja. 	√	√	√	√	√	√
25	Oljefilterinsats	<ul style="list-style-type: none"> Byt ut. 	√		√		√	
26	* Kylsystem	<ul style="list-style-type: none"> Kontrollera kylvätskenivån och om det läcker kylvätska. Byt. 		√	√	√	√	√
			Vart 3:e år					
27	* Bromskontakter, fram och bak	<ul style="list-style-type: none"> Kontrollera funktionen. 	√	√	√	√	√	√
28	* Rörliga delar och kablar	<ul style="list-style-type: none"> Smörj. 		√	√	√	√	√
29	* Gashandtagshus och vajer	<ul style="list-style-type: none"> Kontrollera funktion och spel. Justera gasvajerns spel vid behov. Smörj gashandtagshuset och vajern. 		√	√	√	√	√
30	* Belysning, signaler och kontakter	<ul style="list-style-type: none"> Kontrollera funktionen. Ställ in halvljuset. 	√	√	√	√	√	√

TIPS

- Luftfilter
 - Denna modell är utrustad med ett oljeindränkt papper av engångstyp och får inte blåsas rent med tryckluft eftersom det då kan skadas.
 - Luftfiltret måste bytas oftare och du kör i fuktiga eller dammiga områden.
 - Hydraulbroms
 - Kontrollera och fyll på bromsvätska vid behov.
 - Vartannat år bör huvudbromscylinderns och bromsokens inre komponenter bytas samt bromsvätskan ersättas.
 - Byt bromsledningar vart fjärde år eller om det uppstått sprickor eller om de är skadade.
-

Periodiskt underhåll och justering

MAU19653

Kontroll av tändstiften

Tändstiften är viktiga komponenter i motorn och de bör kontrolleras regelbundet, helst av en Yamaha-återförsäljare. Eftersom värme och avlagringar gör att tändstift långsamt eroderar, bör de tas bort och kontrolleras enligt tabellen för regelbunden skötsel och smörjning. Dessutom kan tändstiftens skick avslöja motorns skick.

Kontrollera att porlinet runt mittelektroden har en lätt ljusbrun färg (den ideala färgen när fordonet körs normalt) och alla tändstift bör ha samma färg. Om färgen på något av tändstiften skiljer sig från de andra kan det vara fel på motorn. Försök inte åtgärda felet själv. Låt i stället en Yamaha-återförsäljare kontrollera motorcykeln.

Om ett tändstift visar tecken på att elektroden har eroderat eller om det finns avlagringar, bör det bytas.

Rekommenderat tändstift:
NGK/CPR9EA9

Innan ett tändstift monteras bör elektrodavståndet mätas med ett bladmått och avståndet justeras vid behov.

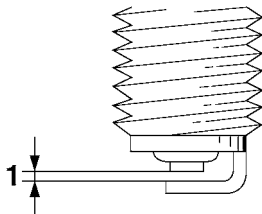

1. Rekommenderat elektrodavstånd

Rekommenderat elektrodavstånd:
0.8–0.9 mm (0.031–0.035 in)

Gör rent tätningsringen och dess anliggningsytor och torka av gängorna på tändstiftet.

Åtdragningsmoment:
Tändstift:
13 N·m (1.3 kgf·m, 9.6 lb·ft)

TIPS

Om du inte har tillgång till en momentnyckel när du drar åt tändstiftet kan du dra åt det genom att dra fast det ytterligare 1/4–1/2 varv efter det att du skruvat fast det för hand. Tändstiftet bör emellertid dras åt med en momentnyckel så snart som möjligt.

MCA10841

VIKTIGT

Använd inte några verktyg för att sätta på eller ta bort tändstiftshatten eftersom tändspoleanslutningen kan i så fall skadas. Det kan vara svårt att ta bort tändstiftshatten eftersom gummitätningen runt hatten kan kärva mot tändstiftet. För att ta bort tändstiftshatten, vrid den fram och tillbaka samtidigt som du drar den uppåt. Vrid även hatten fram och tillbaka när du sätter på den.

Kanister

MAU36112

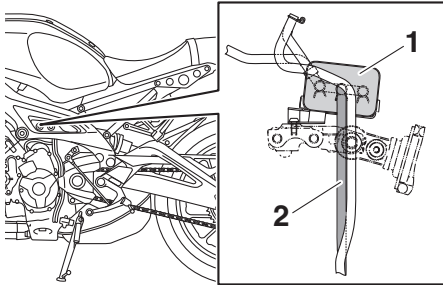

1. Kanister
2. Kanisterns luftnings slang

Den här modellen är utrustad med en kanister som förhindrar att bränsleångor släpps ut i atmosfären. Kom ihåg att kontrollera följande innan fordonet används:

- Kontrollera alla slangkopplingar.
- Kontrollera om det finns sprickor eller andra skador på slangarna och kanistern. Byt om den är skadad.
- Kontrollera att kanisterns ventilator inte är blockerad och rengör vid behov.

Motorolja

MAU1990G

Motoroljans nivå ska kontrolleras regelbundet. Dessutom måste oljan och oljefiltersatsen bytas vid de intervall som anges i tabellen för regelbunden skötsel.

Rekommenderad motorolja:

Se sidan 8-1.

Oljemängd:

Oljebyte:

2.40 L (2.54 US qt, 2.11 Imp.qt)

Med byte av oljefilter:

2.70 L (2.85 US qt, 2.38 Imp.qt)

MCA11621

VIKTIGT

- För att undvika att kopplingen slirar (motoroljan smörjer även kopplingen), bör inga tillsatser blandas in i oljan. Använd inte oljor med en dieselspecifikation som "CD" eller oljor med högre kvalitet än den som anges. Använd dessutom inte oljor som är märkta "ENERGY CONSERVING II" (ENERGIBESPARANDE II) eller högre.
- Se till att inga främmande föremål kommer ner i vevhuset.

För att kontrollera motorns oljenivå

1. För en korrekt avläsning bör du vänta i några minuter tills oljan stabiliserats efter det att motorn värmts upp.
2. Håll fordonet upprätt på en plan yta för en exakt avläsning.
3. Titta i inspektionsfönstret längst ned på vevhusets högra sida.

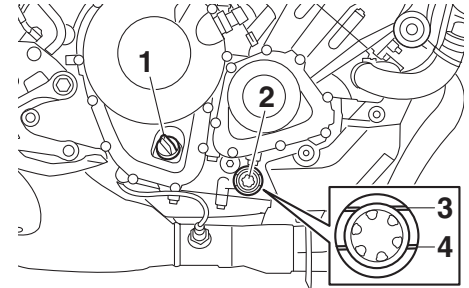

1. Påfyllningslock för motorolja
2. Inspektionsglas för oljenivå
3. Max-markering
4. Min-markering

TIPS

Oljenivån bör vara mellan min- och max-markeringarna.

4. Ta bort oljepåfyllningslocket och fyll på olja om motoroljan ligger vid eller under den lägsta nivåmarkeringen.
5. Kontrollera O-ringen på påfyllnings-

Periodiskt underhåll och justering

locket för motorolja. Byt om den är skadad.

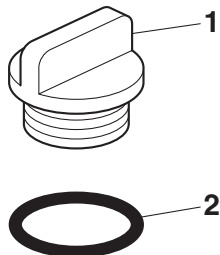

1. Påfyllningslock för motorolja
2. O-ring

6. Montera påfyllningslocket för olja.

Byta motorolja (och filter)

1. Starta motorn och låt den gå på tomgång i några minuter så att oljan värms upp och stoppa sedan motorn.
2. Placera ett oljetråg under motorn för att samla upp oljan.
3. Ta bort påfyllningslocket för motoroljan, motoroljans avtappningsplugg och packningen.

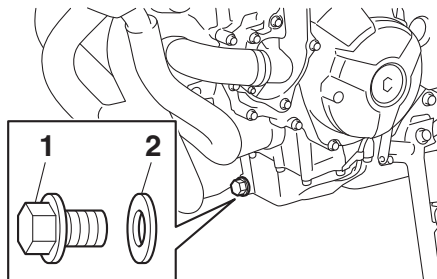

1. Oljeavtappningsplugg
2. Packning

TIPS

Hoppa över stegen 4–6 om du inte ska byta oljefilterinsatsen.

4. Ta bort oljefilterinsatsen med hjälp av en oljefiltertång.

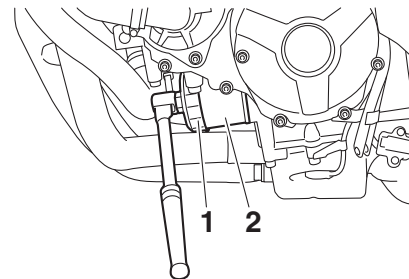

1. Oljefiltertång
2. Oljefilterinsats

TIPS

Oljefilternycklar finns hos Yamahas återförsäljare.

5. Stryk på ett tunt lager ren motorolja på O-ringen på den nya oljefilterinsatsen.

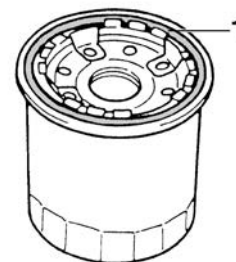

1. O-ring

TIPS

Se till att enhetens O-ring sitter rätt placerad.

6. Montera den nya oljefilterinsatsen och dra åt till specificerat åtdragningsmoment.

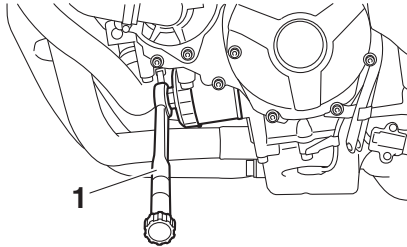

1. Momentnyckel

Åtdragningsmoment:

Oljefilterinsats:
17 N·m (1.7 kgf·m, 13 lb·ft)

7. Montera motoroljans avtappningsplugg med en ny packning och dra åt pluggen till angivet moment.

Åtdragningsmoment:

Oljeavtappningsplugg:
43 N·m (4.3 kgf·m, 32 lb·ft)

8. Fyll på specificerad mängd rekommenderad olja i vevhuset.

TIPS

Vi rekommenderar att du använder en tratt.

9. Montera påfyllningslocket efter det att O-ringen på påfyllningslocket för motoroljan har kontrollerats.

TIPS

Torka bort spilld olja innan motorn startas.

10. Starta motorn och låt den gå på tomgång medan du kontrollerar efter oljeläckor.

TIPS

Om oljeläckor upptäcks som du inte kan åtgärda ska du lämna in fordonet för kontroll.

11. Stäng av motorn, vänta i några minuter tills oljenivån stabiliserats och kontrollera sedan oljenivån en sista gång. **VIKTIGT: Kör inte fordonet förrän du vet att det finns tillräckligt med olja i motorn.**[MCA10012]

Fördelar med Yamalube

YAMALUBE är en YAMAHA-originalartikel som utvecklats speciellt av våra tekniker eftersom de anser att motoroljan är en viktig del av motorn. Vi har specialistteam inom mekanik, kemi, elektronik och bantestning som utvecklar oljorna tillsammans med motorerna. Yamalube-oljorna utnyttjar basoljornas egenskaper till fullo och blandningarna har den perfekta balansen av tillsatser som ser till att oljorna uppfyller våra prestandakrav. Därför har alla mineraloljor samt de halv- och helsyntetiska oljorna i Yamalube-serien sina egna egenskaper och användningsområden. Yamaha har forskat om och utvecklat oljor sedan 1960-talet och har därmed många års erfarenhet vilket gör Yamalube till det bästa valet för din Yamaha-motor.

YAMALUBE®

Periodiskt underhåll och justering

MAUS1203

Kylvätska

Kylvätskans nivå ska kontrolleras regelbundet. Dessutom måste kylvätskan bytas vid de intervall som anges i tabellen för regelbunden skötsel.

Rekommenderad kylvätska:

YAMALUBE kylvätska

Kylvätskemängd:

Kylvätskebehållare (max nivåmarkering):

0.25 L (0.26 US qt, 0.22 Imp.qt)

Kylare (inklusive alla slangar):

1.93 L (2.04 US qt, 1.70 Imp.qt)

TIPS

Om Yamaha originalkylvätska inte finns tillgängligt ska du använda ett frostskyddsmedel med etylenglykol som innehåller korrosionshämmande medel för aluminiummotorer och blanda det med destillerat vatten i proportionerna 1:1.

MAU20097

För att kontrollera kylvätskenivån

Utför kontrollen när motorn är kall eftersom kylvätskenivån varierar beroende på motorns temperatur.

1. Parkera fordonet på en plan yta.
2. Titta på kylvätskenivån i behållaren

när fordonet är i upprätt läge.

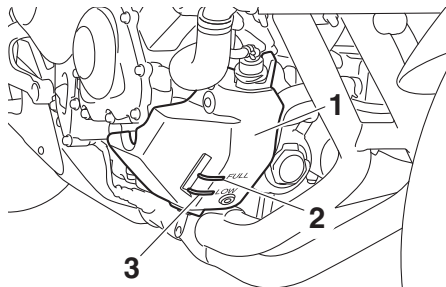

1. Kylvätskebehållare
 2. Max-markering
 3. Min-markering
3. Öppna locket på kylvätskebehållaren om kylvätskenivån ligger vid eller under min-markeringen. **WARNING! Ta bara bort kylvätskelocket. Ta aldrig bort kylvätskelocket när motorn är varm.**^[MWA15162]

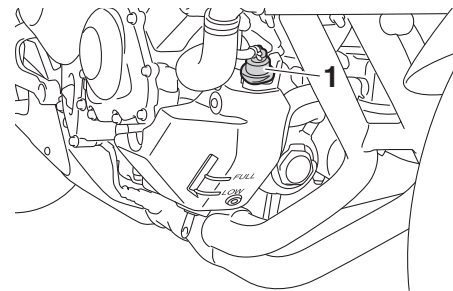

1. Kylvätskebehållarens lock
4. Fyll på kylvätska till den maximala nivåmarkeringen. **VIKTIGT: Om du inte har tillgång till kylvätska kan du använda destillerat vatten eller mjukt vattenledningsvatten. Använd inte hårt vatten eller saltvatten eftersom det kan skada motorn. Om du har använt vatten i stället för kylvätska bör du byta ut det mot kylvätska vid första bästa tillfälle. I annat fall kommer kylsystemet inte att vara skyddat mot isbildning och korrosion. Om du har tillsatt vatten till kylvätskan, be en Yamaha-återförsäljare att kontrollera kylvätskan så snart som möjligt. I annat fall kommer motorns kyleffekt att reduceras.**^[MCA10473]
5. Sätt på kylvätskelocket.

MAU33032

Byte av kylvätska

Kylvätskan måste bytas vid de intervall som anges i tabellen för regelbunden skötsel och smörjning. Låt en Yamaha-återförsäljare byta kylvätskan. **WARNING! Ta aldrig bort kylvätskelocket när motorn är varm.**^[MWA10382]

MAU36765

Luftfilter

Luftfiltret måste bytas vid de intervall som anges i tabellen för regelbunden skötsel och smörjning. Låt en Yamaha-återförsäljare byta luftfilter.

MAU44735

Kontroll av tomgångsvarvtalet

Kontrollera tomgångsvarvtalet och låt vid behov en Yamaha-återförsäljare korrigera det.

Tomgångsvarvtal:
1100–1300 v/min

Periodiskt underhåll och justering

MAU21386

Kontroll av gashandtagets spel

Mät gashandtagets spel enligt bilden.

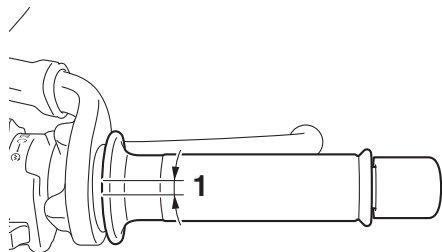

- 6 1. Gashandtagets spel

Gashandtagets spel:
3.0–5.0 mm (0.12–0.20 in)

Kontrollera regelbundet gashandtagets spel och låt vid behov en Yamaha-återförsäljare justera det.

MAU21403

Ventilspel

Ventilerna är viktiga motorkomponenter och ventilspelen ändras när de används, därför måste de kontrolleras och justeras vid de intervall som anges i det regelbundna underhållsschemat. Ventiler som inte justeras kan leda till att luft-/bränsleblandningen blir fel, motorbuller och slutligen motorskador. Låt en Yamaha-återförsäljare kontrollera och justera ventilspelen med regelbundna mellanrum för att förhindra detta.

TIPS

Service måste utföras när motorn är kall.

MAU64412

Däck

Däcken är det enda på fordonet som har kontakt med vägen. Säkerhet under alla körförhållanden hänger på en relativt liten kontaktyta. Därför är det absolut nödvändigt att hålla däcken i gott skick vid alla tillfällen och byta ut dem vid lämplig tidpunkt med de specificerade däcken.

Däckens lufttryck

Däckens lufttryck bör kontrolleras och eventuellt justeras före varje körning.

MWA10504

VARNING

Om fordonet körs med fel däcktryck kan föraren förlora kontrollen över det vilket kan leda till allvarliga personskador eller dödsfall.

- Däckens lufttryck bör kontrolleras när däcken är kalla (dvs när temperaturen på däcken är densamma som den omgivande luftens).
- Däckens lufttryck bör anpassas med avseende på hastighet och den totala vikten på förare, passagerare, bagage och de tillbehör som är godkända för denna modell.

Luftryck i kalla däck:

1 person:

- Fram:
250 kPa (2.50 kgf/cm², 36 psi)
Bak:
290 kPa (2.90 kgf/cm², 42 psi)

2 personer:

- Fram:
250 kPa (2.50 kgf/cm², 36 psi)
Bak:
290 kPa (2.90 kgf/cm², 42 psi)

Maxlast:

- Fordon:
170 kg (375 lb)
Fordonets maxlast är den kombinerade vikten av föraren, passagerare, last och eventuella tillbehör.

MWA10512

WARNING

Lasta inte för mycket på fordonet. En olycka kan inträffa om du kör ett överlastat fordon.

Kontroll av däcken

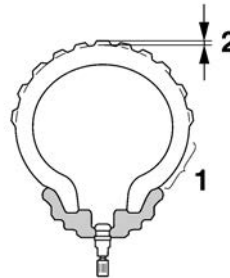

1. Däckssidor
2. Mönsterdjup

Däcken måste kontrolleras före varje körning. Om mönsterdjupet i däckens mitt är nere på minimum eller om det sitter en glasbit eller spik i däckets, eller om däckssidorna är spruckna, bör du låta en Yamaha-återförsäljare byta däckets omedelbart.

Minsta mönsterdjup (fram och bak):
1.6 mm (0.06 in)

TIPS

Minsta mönsterdjup kan variera från land till land. Kontrollera vilka regler som gäller i ditt land.

WARNING

- Låt en Yamaha-återförsäljare byta utslitna däck. Förutom att det är olagligt att köra, kan utslitna däck reducera körstabiliteten och kan leda till att du tappar kontrollen.
- Byte av alla hjul- och bromsrelaterade delar, inklusive däck, bör utföras av en Yamaha-återförsäljare som har nödvändiga kunskaper och erfarenhet att göra det.
- Kör lugnt och försiktigt några mil med nya däck så att ytan hinner ruggas upp. Greppet är mycket dåligt på helt nya däck.

Periodiskt underhåll och justering

Däckinformation

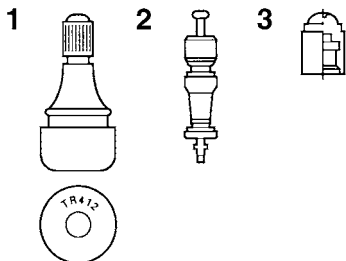

1. Luftventil
2. Ventilhus
3. Ventilhatt med tätning

Denna modell är utrustad med slanglösa däck och luftventiler.

Däck åldras även om de inte har använts eller om de bara har använts vid enstaka tillfällen. Sprickor i däckmönstret och i sidorna, ibland med deformationer i stommen, är alla tecken på ålder. Gamla och åldrade däck ska kontrolleras av däckspecialister för att ta reda på ifall de är säkra att använda.

MWA10902

VARNING

- Framdäck och bakdäck bör vara av samma fabrikat och utformning, annars kan motorcykelns hanterings-egenskaper ändras vilket kan leda

till en olycka.

- Se alltid till att ventilhattarna sitter ordentligt på plats för att förhindra att luft läcker ut.
- Använd bara de luftventiler och ventilhus som visas i listan nedan för att undvika att du tappar luft när du kör.

Efter utförliga tester har endast de däck som visas i listan nedan godkänts av Yamaha för denna modell.

Framdäck:

Storlek:
120/70 ZR17M/C(58W)
Tillverkare/modell:
BRIDGESTONE/S20F M

Bakdäck:

Storlek:
180/55 ZR17M/C (73W)
Tillverkare/modell:
BRIDGESTONE/S20R M

FRAM och BAK:

Luftventil:
TR412
Ventilhus:
#9100 (original)

MWA10601

VARNING

Denna motorcykel är utrustad med "super-high-speed" däck. Beakta följande punkter för att du ska få ut så mycket som möjligt av dessa däck.

- Använd bara de specificerade ersättningsdäcken. Andra däck kan explodera vid körning i höga hastigheter.
- Helt nya däck kan ha ett relativt dåligt grepp på vissa underlag innan de är inkörda. Det är därför inte lämpligt att köra med höga hastigheter utan köra sparsamt de första 100 km (60 mi) efter det att ett nytt

däck monteras.

- Däcken måste vara uppvärmda innan du kan köra med höga hastigheter.
- Anpassa alltid lufttrycket beroende på körförhållanden.

MAU21963

Gjutna fälgar

För att du ska få ut maximal prestanda, hållbarhet och säkerhet från ditt fordon bör du notera följande punkter om hjulen.

- Kontrollera fälgkanterna så att de inte är spruckna, krokiga eller skadade före varje körning. Om de är skadade, låt en Yamaha-återförsäljare byta hjulet. Försök inte att reparera ett hjul själv. Ett deformerat eller sprucket hjul måste bytas.
- Hjulet bör balanseras om du har bytt fälg eller däck. Ett obalanserat hjul kan ge upphov till dåliga prestanda, besvärliga hanteringsegenskaper och en förkortad livslängd på däcket.

MAU22083

Justering av kopplingshandtagets spel

Mät kopplingshandtagets spel som visas.

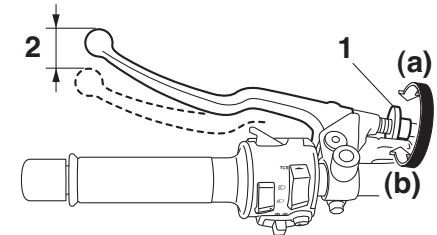

1. Justeringsbult för kopplingshandtagets spel
2. Kopplingshandtagets spel

Kopplingshandtagets spel:
10.0–15.0 mm (0.39–0.59 in)

Kontrollera regelbundet kopplingshandtagets spel och justera det vid behov enligt följande.

För att öka kopplingshandtagets spel ska justerbulten för kopplingshandtagets spel vridas i riktning (a). För att minska kopplingshandtagets spel ska justerbulten vridas i riktning (b).

Periodiskt underhåll och justering

TIPS

Om du inte kan ställa in det angivna spelet på kopplingshandtaget enligt anvisningarna ovan eller om kopplingshandtaget inte fungerar som det ska, bör du be en Yamaha-återförsäljare att kontrollera kopplingsmekanismen.

Kontroll av bromshandtagets spel

MAU37914

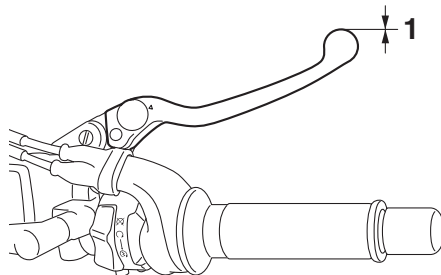

1. Inget spel i bromshandtaget

Det får inte finnas något fritt spel i bromsreglaget. Låt en Yamaha-återförsäljare kontrollera bromssystemet om spel finns.

MWA14212

WARNING

En mjuk och svampig känsla i bromshandtaget tyder på att det finns luft i bromssystemet. Om det finns luft i bromssystemet ska du låta en Yamaha-återförsäljare avlufta systemet innan du använder fordonet. Luft i bromssystemet försämrar bromsverkan och kan leda till att du tappar kontrollen.

Bromsljuskontakter

MAU36505

Bromsljuset bör tändas strax innan bromsarna ansätts. Bromsljuset aktiveras med kontakter som är anslutna till bromshandtaget och bromspedalen. Eftersom bromsljuskontakterna är komponenter i det låsningsfria bromssystemet bör de endast underhållas av en Yamaha-återförsäljare.

Kontroll av bromsbelägg fram och bak

Förlitningen av bromsbeläggerna fram och bak måste kontrolleras vid de intervall som anges i tabellen för regelbunden skötsel och smörjning.

Bromsbelägg, fram

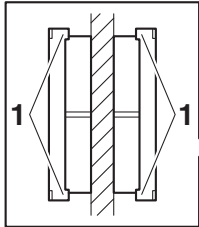

1. Indikering för bromsbeläggens förlitning

Bromsbeläggerna för frambromsen har indikeringar för bromsbeläggens förlitning som gör att du kan kontrollera förlitningen utan att ta isär bromsen. Titta på indikeringen för att kontrollera bromsbeläggens förlitning med bromsen på. Om bromsbeläggerna är så slitna att en förlitningsindikering nästan rör vid bromsskivan, bör du låta en Yamaha-återförsäljare byta

MAU22393

alla bromsbelägg.

Bromsbelägg, bak

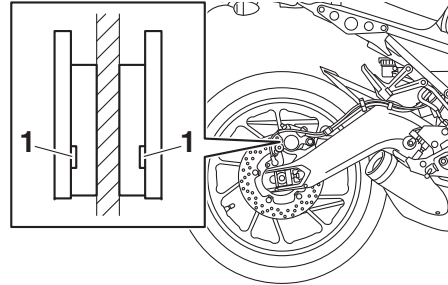

1. Indikeringsspår för bromsbeläggens förlitning

Bromsbeläggerna för bakbromsen har indikeringsspår för bromsbeläggens förlitning som gör att du kan kontrollera förlitningen utan att ta isär bromsen. Titta på indikeringsspåret för att kontrollera bromsbeläggens förlitning. Om ett bromsbelägg är så slitet att ett indikeringsspår nästan syns bör du låta en Yamaha-återförsäljare byta alla bromsbelägg.

MAU46292

Kontroll av bromsvätskenivån

Kontrollera att bromsvätskenivån är över miniminivån före varje körning. Kontrollera att bromsvätskenivån ligger vid behållarens övre del. Fyll på bromsvätska vid behov.

Frambroms

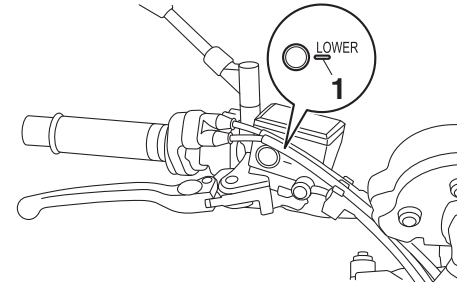

1. Min-markering

MAU40262

Periodiskt underhåll och justering

Bakbroms

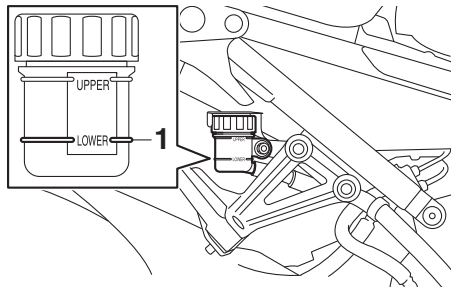

1. Min-markering

Specificerad bromsvätska:
DOT 4

MWA16011

! VARNING

Felaktigt underhåll kan leda till att bromsarna inte fungerar. Beakta följande:

- För lite bromsvätska kan göra att luft tränger in i bromssystemet vilket försämrar bromsförmågan.
- Rengör påfyllningslocket innan det tas bort. Använd bara DOT 4-bromsvätska från en förseglad behållare.
- Använd bara den specificerade bromsvätskan, annars kan gummitätningarna försämrats vilket leder till läckage.

- Fyll på med samma bromsvätska som redan finns i systemet. Om du fyller på en annan bromsvätska än DOT 4 kan det leda till en farlig kemisk reaktion.
- Var försiktig så att du inte får in vatten eller damm när du fyller på bromsvätska. Vatten sänker bromsvätskans kokpunkt kraftigt och kan resultera i ånglås och smuts kan täppa till ventilerna i ABS-enheten.

MCA17641

VIKTIGT

Bromsvätska kan skada lackerade ytor och plastdetaljer. Torka alltid upp utspild bromsvätska omedelbart.

När bromsbeläggen slits är det naturligt att bromsvätskenivån gradvis sjunker. En låg bromsvätskenivå kan tyda på slitna bromsbelägg och/eller läckor i bromssystemet, kom därför ihåg att kontrollera bromsbeläggens förslitning och om det finns läckor i bromssystemet. Om bromsvätskenivån sjunker plötsligt bör du be en Yamaha-återförsäljare att kontrollera orsaken innan du kör fordonet.

MAU22734

Byte av bromsvätska

Låt en Yamaha-återförsäljare byta bromsvätskan vartannat år. Dessutom bör tätningarna i huvudcylindern och bromsoken samt bromsslängarna bytas vid de intervall som anges nedan eller tidigare om bromssystemet är skadat eller läcker.

- Bromstätningar: vartannat år
- Bromsslängar: vart 4:e år

Kedjespänning

Kedjespänningen bör kontrolleras och eventuellt justeras före varje körning.

MAU22762

För att kontrollera kedjespänningen

1. Ställ motorcykeln på sitt sidostöd.

MAU2277G

TIPS

När du kontrollerar och justerar kedjespänningen bör motorcykeln vara obelastad.

2. Lägga växeln i neutralläge.
3. Mät kedjespänningen som visas på bilden.

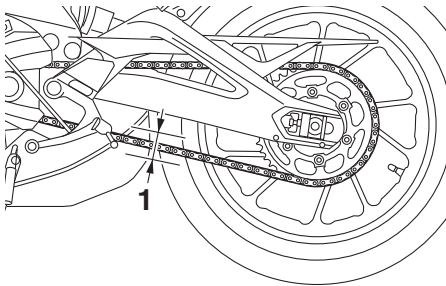

1. Kedjespänning

Kedjespänning:

5.0–15.0 mm (0.20–0.59 in)

4. Om kedjespänningen inte stämmer

måste den justeras enligt följande. **VIKTIGT: En felaktig kedjespänning kan belasta motorn för mycket såväl som andra vitala delar på motorcykeln, vilket kan leda till att kedjan kuggar över eller brister. Om kedjans nedhängning är större än 25.0 mm (0.98 in) kan kedjan skada ramen, svingarmen och andra delar. För att hindra att detta inträffar bör du se till att kedjespänningen håller sig inom specifikationerna.**^[MCA17791]

För att justera kedjespänningen

Rådgör med en av Yamahas återförsäljare innan du justerar kedjespänningen.

1. Lossa axelmuttern och låsmuttern på båda sidor om svingarmen.

MAU57971

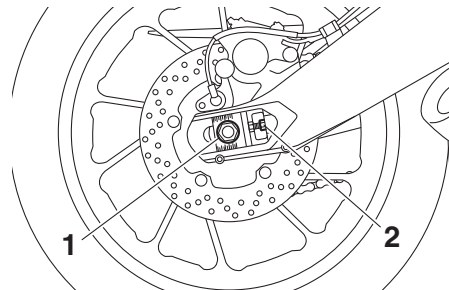

1. Axelmutter
2. Låsmutter

2. För att sträcka kedjan, vrid justerbulten för kedjespänning på båda sidor om svingarmen i riktning (a). För att lossa kedjan, vrid justerbulten på båda sidor om svingarmen i riktning (b), och tryck bakhjulet framåt.

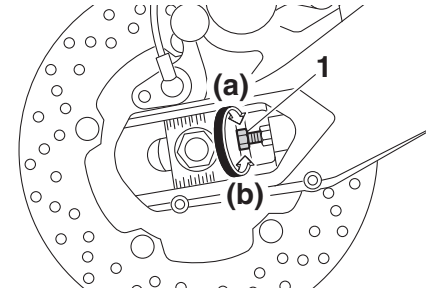

1. Justerbult för kedjespänningen

TIPS

Använd riktmarkeringarna och skåran på båda sidor om svingarmen och kontrollera att båda kedjesträckarna är i samma läge så att hjulet blir rätt inriktat.

Periodiskt underhåll och justering

MAU23026

MAU23098

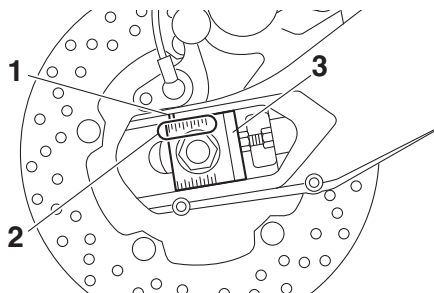

1. Spår
2. Riktmarkeringar
3. Kedjesträckare

3. Dra åt axelmuttern och dra sedan åt låsmutterna till angivet moment.

Åtdragningsmoment:

Axelmutter:

150 N·m (15 kgf·m, 111 lb·ft)

Låsmutter:

16 N·m (1.6 kgf·m, 12 lb·ft)

4. Kontrollera att kedjesträckarna är i samma läge, att kedjespänningen är korrekt och att kedjan rör sig obehindrat.

Rengöring och smörjning av kedjan

Kedjan måste rengöras och smörjas in vid de intervall som anges i tabellen för regelbunden skötsel och smörjning. I annat fall kommer den snabbt att slitas ut, speciellt om du kör i dammiga eller fuktiga områden. Kedjan sköts enligt följande.

MCA10584

VIKTIGT

Kedjan måste smörjas in efter tvättning av motorcykeln, efter körning i regn eller i fuktiga områden.

1. Gör rent kedjan med fotogen och en liten mjuk borste. **VIKTIGT: För att inte skada O-ringarna får inte kedjan göras ren med ångtvätt, högttryckstvätt eller olämpliga lösningsmedel.**^[MCA11122]
2. Torka av kedjan så att den blir torr.
3. Smörj in kedjan ordentligt med ett smörjmedel som är anpassat för kedjor med O-ring. **VIKTIGT: Använd inte motorolja eller annat smörjmedel på kedjan eftersom de kan innehålla substanser som kan skada O-ringarna.**^[MCA11112]

Kontroll och smörjning av kablar

Alla reglagekablar funktion och skick bör kontrolleras före varje körning och kabeländarna bör smörjas vid behov. Om någon reglagekabel är skadad eller inte går lätt, låt en Yamaha-återförsäljare kontrollera eller byta den. **WARNING! Skada på kablarnas yttre hölje kan ge upphov till att det börjar rosta vilket kan medföra att rörelsen kan kärva. Byt ut skadade kablar så snart som möjligt för att undvika farliga körförhållanden.**^[MWA10712]

Rekommenderat smörjmedel:

Yamaha cable lubricant eller annat lämpligt smörjmedel för kabel

MAU23115

Kontroll av och smörjning av gashandtag och kabel

Gashandtagets funktion bör kontrolleras före varje körning. Dessutom måste kabeln smörjas av en Yamaha-återförsäljare vid de intervall som anges i tabellen för regelbundet underhåll.

Gaskabeln har ett gummiskydd. Se till att skyddet är ordentligt monterat. Även om skyddet är ordentligt monterat, skyddar det inte kabeln helt från inträngande vatten. Var därför försiktig så att du inte håller vatten direkt på skyddet eller kabeln när du tvättar fordonet. Torka rent med en fuktad trasa om kabeln eller skyddet blir smutsigt.

MAU44276

Kontroll av och smörjning av bromspedal och växelpedal

Funktionen på bromspedal och växelpedal bör kontrolleras före varje körning och ledpunkterna bör smörjas vid behov.

Bromspedal

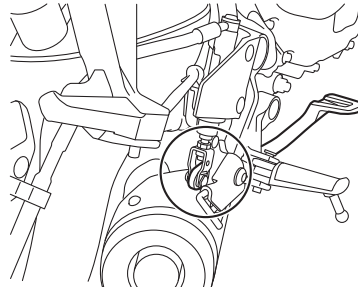

Växelpedal

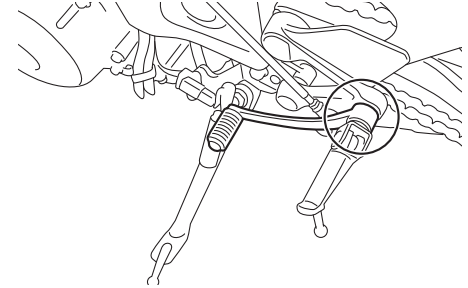

Rekommenderat smörjmedel:
Litiumbaserat fett

Periodiskt underhåll och justering

MAU23144

Kontroll av och smörjning av broms- och kopplingshandtag

Funktionen på broms- och kopplingshandtag bör kontrolleras före varje körning och ledpunkterna bör smörjas vid behov.

Bromshandtag

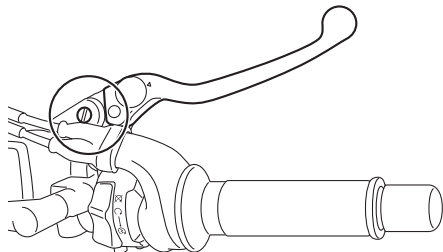

Kopplingshandtag

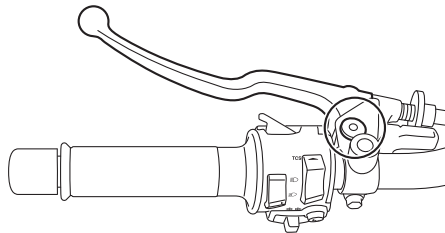

Rekommenderade smörjmedel:

Bromshandtag:
Silikonbaserat fett
Kopplingshandtag:
Litiumbaserat fett

MAU89100

Kontroll och smörjning av sidostöd

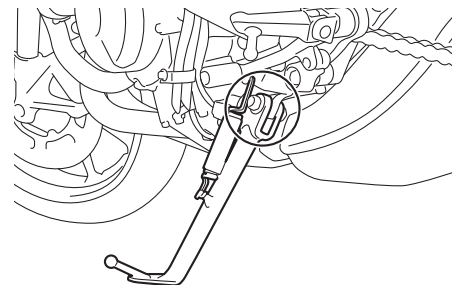

Funktionen på sidostödet bör kontrolleras före varje körning och ledpunkten och kontaktytorna metall-mot-metall bör smörjas vid behov.

MWA10732

! VARNING

Om sidostödet inte går att fälla upp eller ned lätt bör du låta en Yamaha-återförsäljare kontrollera eller reparera det. Annars kan sidostödet komma i kontakt med marken och störa föraren, som då kan förlora kontrollen över motorcykeln.

Rekommenderat smörjmedel:
Molybdendisulfidfett

MAUM1653

Smörjning av svingarmens ledpunkter

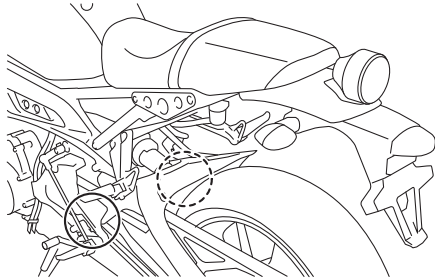

Svingarmens ledpunkter måste smörjas av en Yamaha-återförsäljare vid de intervall som anges i tabellen för regelbunden skötsel och smörjning.

Rekommenderat smörjmedel:
Litiumbaserat fett

MAU23273

Kontroll av framgaffeln

Framgaffelns skick och funktion måste kontrolleras enligt följande vid de intervall som anges i tabellen för regelbunden skötsel och smörjning.

För att kontrollera skicket

Kontrollera om innerrören är repiga, skadade eller om det läcker olja.

För att kontrollera funktionen

1. Ställ fordonet på ett plant underlag och håll det upprätt. **VARNING! Se till att fordonet står stadigt så att det inte faller omkull och orsakar personskador.** [MWA10752]
2. Bromsa med frambromsen och tryck ner styret flera gånger och kontrollera att framgaffeln mjukt trycks ihop och går upp igen.

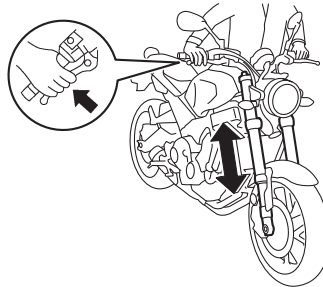

MCA10591

VIKTIGT

Om du ser någon skada eller om framgaffeln inte går mjukt, låt en Yamaha-återförsäljare kontrollera eller reparera den.

Periodiskt underhåll och justering

MAU23285

Kontroll av styrningen

Slitna eller lösa styrlager kan vara farligt. Därför måste styrningens funktion kontrolleras enligt följande vid de intervall som anges i tabellen för regelbunden skötsel och smörjning.

1. Lyft upp framhjulet från marken. (Se sidan 6-35.) **VARNING! Se till att fordonet står stadigt så att det inte faller omkull och orsakar personskador.**^[MWA10752]
2. Fatta tag i framgaffelns nederdel och försök att röra den fram och tillbaka. Om du känner något glapp bör du låta en Yamaha-återförsäljare kontrollera eller reparera styrningen.

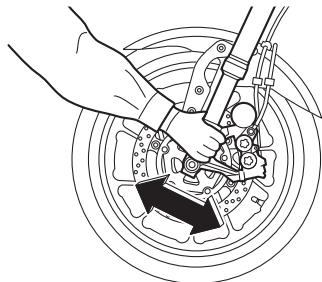

MAU23292

Kontroll av hjullager

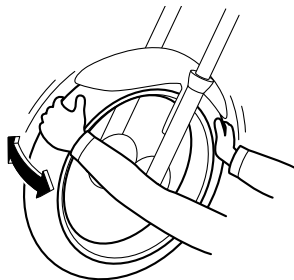

Hjullagren fram och bak måste kontrolleras vid de intervall som anges i tabellen för regelbunden skötsel och smörjning. Om du känner något glapp i ett hjulnav eller om hjulet inte snurrar lätt, låt en Yamaha-återförsäljare kontrollera hjullagren.

MAU50292

Batteri

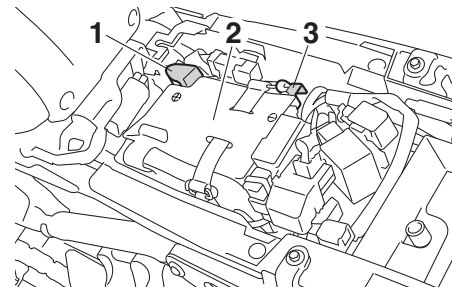

1. Batteriets plusledning (röd)
2. Kåpa
3. Batteriets minusledning (svart)

Batteriet är placerat under sadeln. (Se sidan 3-20.)

Den här modellen är utrustad med ett VR-LA-batteri (ventilreglerat blybatteri). Du behöver därför inte kontrollera elektrolyten eller fylla på med destillerat vatten. Batterikablarnas anslutningar måste dock kontrolleras och dras åt vid behov.

MWA10761

! VARNING

- Elektrolyt är giftigt och farligt eftersom det innehåller svavelsyra som kan orsaka brännskador. Undvik kontakt med huden, ögon och kläder och skydda alltid ögonen när du

arbetar nära batterier. Om du får något på dig, genomför följande FÖRSTA HJÄLP.

- **UTVÄRTES:** Skölj ordentligt med vatten.
- **INVÄRTES:** Drick stora mängder mjölk eller vatten och kontakta omedelbart en läkare.
- **ÖGON:** Spola med vatten under 15 minuter och uppsök därefter läkarhjälp.
- **Batterier producerar explosiv vätgas. Håll därför gnistor, öppen flamma, cigaretter etc. borta från batteriet och sörg för ordentlig ventilation när du laddar det i ett slutet rum.**
- **HÅLL DETTA OCH ANDRA BATTERIER UTOM RÄCKHÅLL FÖR BARN.**

För att ladda batteriet

Låt en Yamaha-återförsäljare ladda batteriet så snart som möjligt om det verkar som om det har blivit urladdat. Kom ihåg att batterier har en tendens att ladda ur sig snabbare om fordonet är utrustad med extra elektrisk utrustning.

MCA16522

VIKTIGT

För att ladda ett VRLA-batteri (ventilreg-

lerat blybatteri) måste du ha en konstantspänningsladdare. Om du använder en vanlig batteriladdare kan batteriet ta skada.

För att förvara batteriet

1. Om fordonet inte kommer att användas inom en månad, ta bort batteriet och ladda det och förvara det sedan på ett svalt och torrt ställe. **VIKTIGT: När du tar bort batteriet ska du komma ihåg att stänga av tändningen och sedan koppla bort den negativa kabeln innan du kopplar bort den positiva.**^[MCA16304]
2. Om batteriet ska förvaras under mer än två månader bör du kontrollera det en gång i månaden och ladda det om det behövs.
3. Ladda batteriet helt innan du sätter tillbaks det i fordonet. **VIKTIGT: När du monterar batteriet ska du kontrollera att tändningen är avstängd och sedan ansluta den positiva kabeln innan du ansluter den negativa.**^[MCA16842]
4. Se till att batterikablarna blir rätt kopplade till batteripolerna när du sätter tillbaks det i fordonet.

VIKTIGT

Se till att batteriet alltid är laddat. Förvaring av ett urladdat batteri kan orsaka permanenta skador på batteriet.

Periodiskt underhåll och justering

MAU73340

Byte av säkringar

Säkringsbox 1 är placerad bakom den högra panelen.

För att nå säkringsdosa 1 måste du ta bort och sätta tillbaka den högra panelen och gummikåpan på följande sätt.

1. Avlägsna muttrar och bultar.

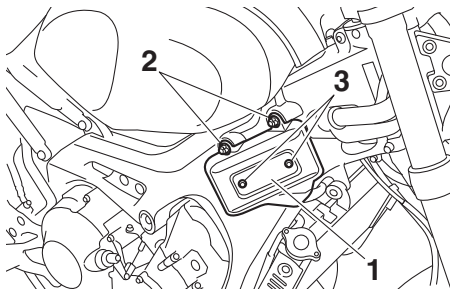

1. Höger panel
2. Mutter
3. Bult

2. Dra ut den högra panelen och gummikåpan som på bilden.

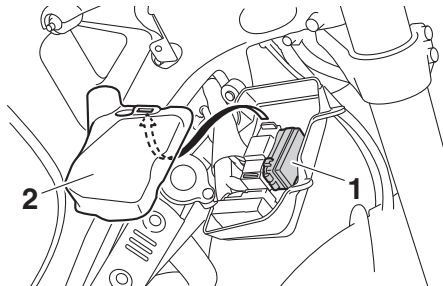
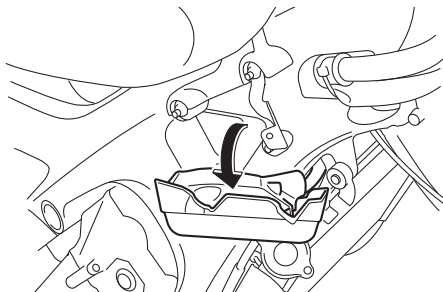

1. Säkringsbox 1
2. Gummiskydd

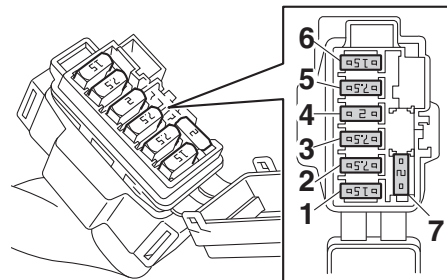

1. Säkring för tändning
2. Säkring för ABS styrenhet
3. Säkring för parkeringsljus
4. Hjälpsäkring 1
5. Säkring för signalsystem
6. Säkring för strålkastare
7. Reservsäkring

3. Placera panelen och gummikåpan i sitt ursprungliga läge.
4. Fäst muttrar och bultar.

Huvudsäkringen, bränsleinsprutningssystemets säkring och säkringsbox 2 finns under sadeln. (Se sidan 3-20.)

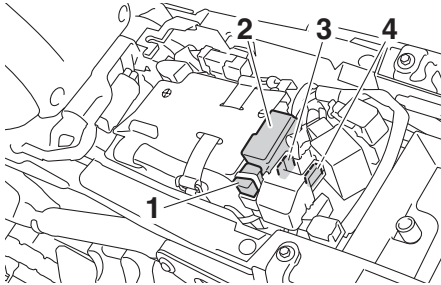

1. Huvudsäkring
2. Säkringsbox 2
3. Säkring för bränsleinsprutningssystemet
4. Reservsäkring för bränsleinsprutningssystemet

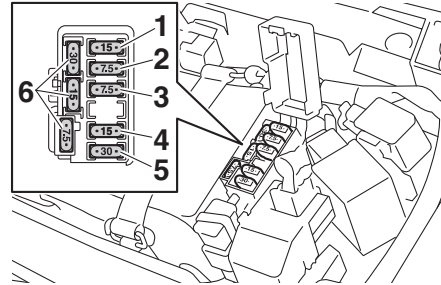

1. Motorsäkring för kylfläkt
2. Backupsäkring
3. Säkring för ETV (elektriskt gasspjäll)
4. ABS-solenoidsäkring
5. Säkring för ABS-motor
6. Reservsäkring

TIPS

Ta bort startreläets skydd genom att dra det uppåt för att komma åt bränsleinsprutningssystemets säkring.

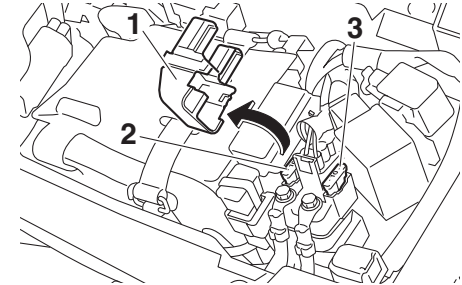

1. Startreläets skydd
2. Säkring för bränsleinsprutningssystemet
3. Reservsäkring för bränsleinsprutningssystemet

Om en säkring är sönder, byt ut den enligt följande.

1. Vrid tändningsnyckeln till läge "OFF" och stäng av den elkrets i vilken säkringen har gått sönder.
2. Ta bort den trasiga säkringen och sätt i en ny säkring med rätt amperetal. **WARNING! Sätt inte i en säkring med högre amperetal än det som rekommenderas för att undvika att elsystemet tar skada eller att brand uppstår.** [MWA15132]

Periodiskt underhåll och justering

Säkringar:

Huvudsäkring:

50.0 A

Säkring för strålkastare:

15.0 A

Säkring för signalsystem:

7.5 A

Säkring för tändning:

15.0 A

Säkring för parkeringsljus:

7.5 A

Motorsäkring för kylfläkt:

15.0 A

Säkring för ABS-motor:

30.0 A

ABS-solenoidsäkring:

15.0 A

Säkring för bränsleinsprutningssystemet:

10.0 A

Säkring för ABS styrenhet:

7.5 A

Backupsäkring:

7.5 A

Säkring för ETV (elektriskt gasspjäll):

7.5 A

Hjälpssäkring 1:

2.0 A

igen, låt en Yamaha-återförsäljare kontrollera elsystemet.

MAU34387

Byta strålkastarlampa

Denna modell är utrustad med en strålkastare med halogenlampa. Om strålkastarlampen går sönder, byt ut den enligt följande.

MCA26690

VIKTIGT

- Ta inte på glasdelen av strålkastarlampen. Det kan påverka ljuset i lampan och förkorta lampans livslängd.
- Torka mycket noga bort smuts, olja och fingeravtryck från lampan med en trasa fuktad i alkohol eller thinner.
- Sätt inte i någon glödlampa med högre effekt än den som rekommenderas.
- Sätt inte på någon form av självhäftande film eller klisterlapp på strålkastarglaslet.

3. Vrid tändningsnyckeln till läge "ON" och sätt på den elkrets i vilken säkringen har gått sönder för att kontrollera att elkretsen nu fungerar.
4. Om säkringen omedelbart går sönder

Periodiskt underhåll och justering

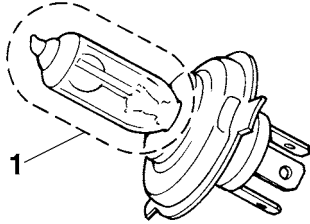

1. Ta inte på glödlampsglaset med fingrarna.
1. Ta bort strålkastarinsatsen genom att skruva loss bultarna på båda sidor.

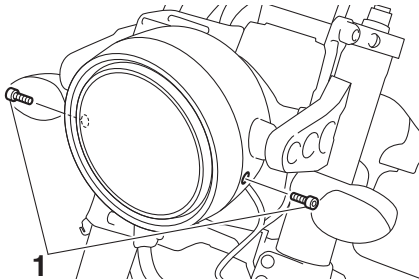

1. Bult
2. Koppla loss strålkastarlampans kontakt och ta sedan bort skyddet över strålkastarlampan.

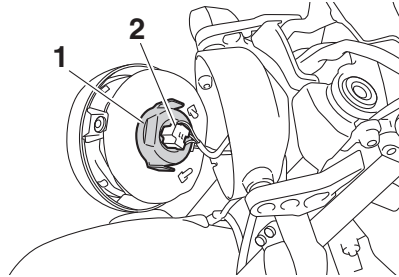

1. Skydd över strålkastarlampan
2. Strålkastarkontakt
3. Haka av strålkastarlampans hållare och ta bort den trasiga lampan.

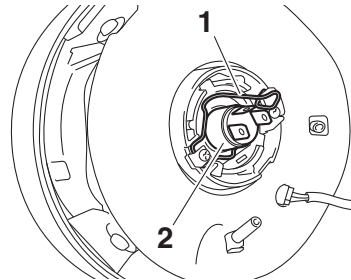

1. Strålkastarlampans hållare
2. Strålkastarlampan
4. Sätt i en ny glödlampa och sätt fast den med lamphållaren.
5. Sätt på skyddet över strålkastarlampan

pan och koppla in strålkastarlampans kontakt.

6. Montera strålkastarinsatsen genom att skruva fast bultarna.
7. Låt en Yamaha-återförsäljare ställa in ljuset vid behov.

Periodiskt underhåll och justering

MAU45226

Byte av parkeringsljuslampa

Om parkeringsljuslampan går sönder, byt ut den enligt följande.

1. Ta bort strålkastaren. (Se sidan 6-31.)
2. Ta bort parkeringsljusets lampsockel (tillsammans med lampan) genom att dra ut den.

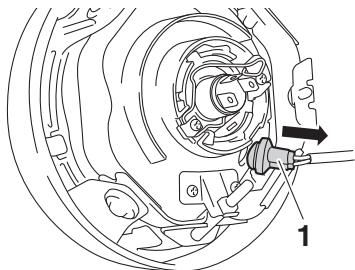

1. Sockel för parkeringsljusets lampa

3. Ta bort den trasiga lampan genom att dra ut den.

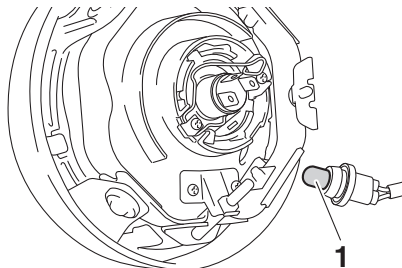

1. Parkeringsljusets lampa

4. Sätt i en ny lampa i sockeln.
5. Sätt tillbaks sockeln (tillsammans med lampan) genom att trycka in den.
6. Montera av strålkastaren.

MAU70540

Bromsljus/bakljus

Denna modell är utrustad med ett bromsljus/bakljus av LED-typ.

Om ett bromsljus/bakljus inte fungerar ska du låta en Yamaha-återförsäljare kontrollera det.

MAU24205

Byte av blinkerslampa

1. Ta bort lampglaset över blinkerslampan genom att lossa skruven.

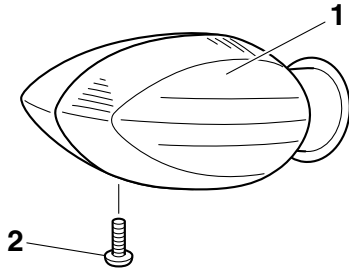

1. Blinkersglas
2. Skruv

2. Ta bort den trasiga lampan genom att trycka in den och vrida den moturs.

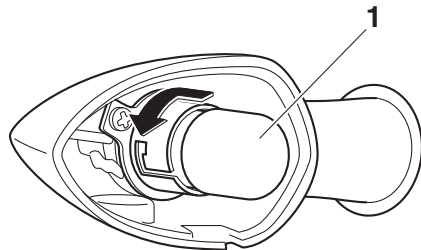

1. Blinkerslampa

3. Sätt i en ny lampa i sockeln, tryck in den och vrid den medurs tills det tar stopp.
4. Sätt tillbaks lampglaset och skruva fast skruven. **VIKTIGT: Dra inte åt skruven för hårt eftersom lampglaset kan gå sönder.**[MCA11192]

MAU24331

Nummerskyltsbelysning

Om nummerskyltsbelysningen inte tänds, be en Yamaha-återförsäljare kontrollera el-kretsen eller byta lampan.

Periodiskt underhåll och justering

MAU67131

Ställa motorcykeln

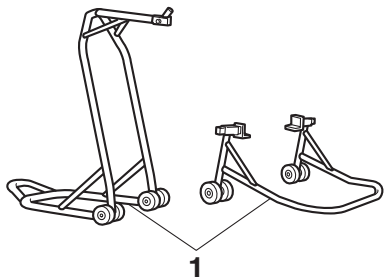

1. Depåstöd (exempel)

Eftersom denna modell inte har något mittstöd bör du använda depåstöd när du tar bort ett fram- eller bakhjul eller behöver göra något annat arbete på motorcykeln som kräver att den står upprätt. Kontrollera att motorcykeln står stabilt och i rätt läge innan du börjar arbeta med den.

MAU25872

Felsökning

Trots att alla Yamaha motorcyklar undersöks noga innan de lämnar fabriken, kan du råka ut för felaktigheter under körning. Om det uppstår problem med exempelvis bränslet, kompressionen eller tändsystemet, kan du få startsvårigheter och effektförluster.

Följande felsökningstabell ger dig möjlighet att snabbt och enkelt kontrollera dessa vitala system själv. Om motorcykeln däremot har behov av en reparation, bör du lämna motorcykeln till en Yamaha-återförsäljare, vars skickliga tekniker har nödvändiga verktyg, erfarenhet och kunskap att reparera din motorcykel på ett riktigt sätt.

Använd endast original Yamaha reservdelar. Piratdelar kan se likadana ut som delar från Yamaha, men de är ofta sämre och har en kortare livslängd vilket kan leda till dyra reparationskostnader.

MWA15142



Rök inte och kontrollera att det inte finns öppna lågor eller gnistor, inklusive styrlågor på t.ex. vattenvärmare eller ugnar, i närheten när du kontrollerar bränslesystemet. Bensin och bensinångor kan antändas eller explodera vilket kan orsaka allvarliga person- eller egendomsska-

dor.

Felsökningsschema

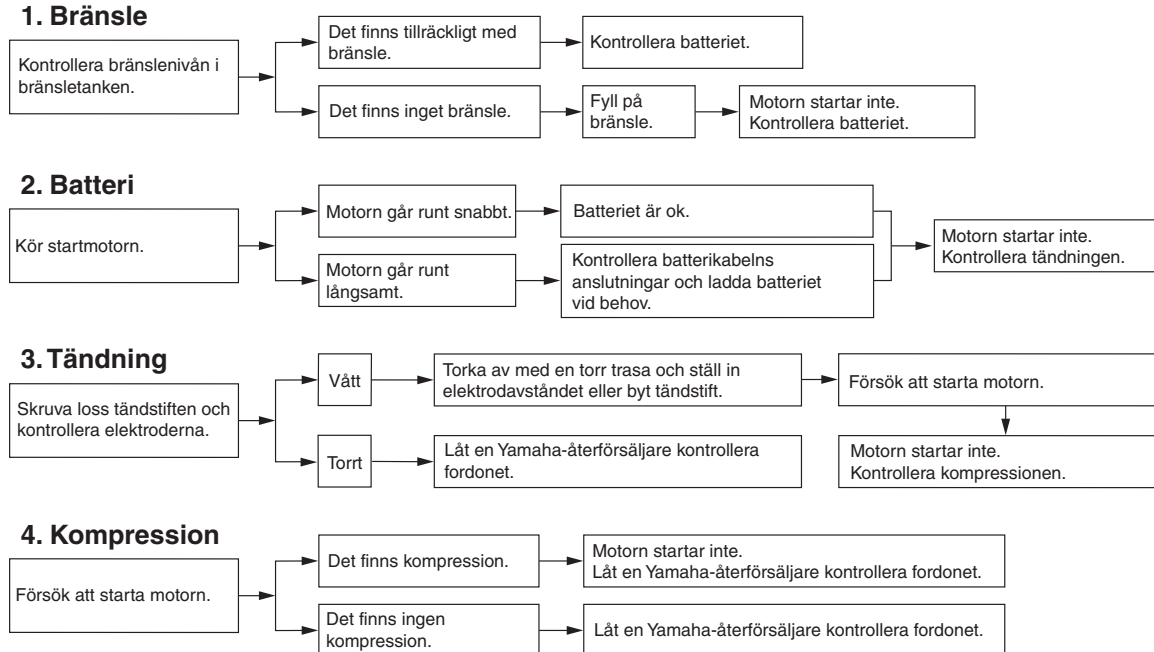

Periodiskt underhåll och justering

MAU86420

Motorn överhettas

MWAT1041

VARNING

- Lyft aldrig kylvätskelocket när motor och kylare är varma. Skållhet trycksatt vätska och ånga kan spruta ut och medföra risk för allvarliga skador. Vänta tills motorn har kallnat.
- Placera en tjock trasa, t.ex. en handduk, över kylvätskelocket och vrid sedan långsamt locket moturs för att släppa ut eventuellt övertryck. När det pysande ljudet har slutat kan du trycka ner locket och vrida det moturs och sedan lyfta av locket.

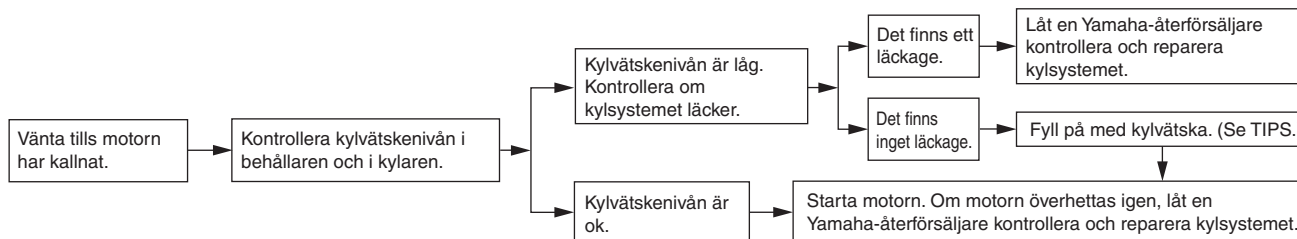

TIPS

Om du inte har tillgång till kylvätska kan du använda vanligt vattenledningsvatten under förutsättning att du byter ut det mot rekommenderad kylvätska vid första bästa tillfälle.

MAU37834

Försiktighet med matta färger

MCA15193

VIKTIGT

Vissa modeller har delar med matta ytor. Kontakta en Yamaha-återförsäljare för råd om vilka produkter som du ska använda vid rengöring av fordonet. Om du använder borste, starka kemiska produkter eller rengöringsmedel när du rengör dessa delar kommer ytan att repas eller skadas. Du bör heller inte vaxa några matta ytor.

MAU83443

Skötsel

Ofta förekommande, noggrann rengöring av fordonet förhöjer inte enbart dess utseende, det förbättrar även dess allmänna prestanda och förlänger driftlivet på många komponenter. Tvättning, rengöring och polering gör också att du kan kontrollera fordonets skick oftare. Kom ihåg att tvätta fordonet efter körning i regn eller nära havet, eftersom salt är frätande på metaller.

TIPS

- Vågarna behandlas med salt som tömedel på platser där det kommer mycket snö. Kom ihåg att tvätta underredet och chassidelarna efter körning i sådana områden eftersom saltet kan finnas kvar på vägarna långt in på våren.
- Originalprodukter från Yamaha för skötsel och underhåll säljs under märket YAMALUBE på många marknader världen runt.
- Kontakta en Yamaha-återförsäljare för fler rengöringstips!

MCA26280

VIKTIGT

Felaktig rengöring kan orsaka kosmetiska och mekaniska skador. Använd inte:

- högtryckstvättar eller ångtvättar.

För högt vattentryck kan göra att vatten tränger in och orsakar försämringar på hjullager, bromsar, växellådans tätningar och elektriska enheter. Undvik tvättar med rengöringsmedel under högt tryck, till exempel biltvättar med självbetjäning.

- starka kemikalier, inklusive mycket sura fälgrengöringsmedel, speciellt på eker- eller magnesiumhjul.
- starka kemikalier, slipande rengöringsmedel och vax på delar med matt ytbehandling. Borstar kan repa och skada matta ytbehandlingar, använd bara en mjuk svamp eller handduk.
- handdukar, svampar eller borstar som förorenats av slipande rengöringsmedel eller starka kemikalier som lösningsmedel, bensin, rostborttagningsmedel, bromsvätska eller frostskyddsmedel osv.

Före tvätten

1. Parkera fordonet i skuggan och låt det svalna. Det förhindrar vattenfläckar.
2. Kontrollera att alla lock, kåpor, elektriska kopplingar och anslutningar är ordentligt monterade.
3. Täck ljuddämparens ände med en

Skötsel och förvaring av motorcykeln

- plastpåse och ett starkt gummiband.
4. Fukta envisa fläckar som insekter och fågelspillning med en våt duk i några minuter.
 5. Avlägsna vägsmutts och oljefläckar med ett avfettningsmedel av hög kvalitet och en plastborste eller svamp. **VIKTIGT: Använd inte avfettningsmedel på områden som måste smörjas, till exempel tätningar, packningar och hjulaxlar. Följ produktanvisningarna.**[MCA26290]

Tvätt

1. Skölj av eventuellt avfettningsmedel och skölj fordonet med en trädgårds-slang. Använd endast tillräckligt med tryck för att göra jobbet. Undvik att spruta vatten direkt in i ljuddämparen, på instrumentpanelen, i luftintag och andra inre utrymmen som förvarings-facken under sadeln.
2. Tvätta fordonet med ett rengöringsme-del för fordon av hög kvalitet blandat med kallt vatten och en mjuk, ren duk eller svamp. Använd en gammal tand-borste eller plastborste för att komma åt svåråtkomliga ställen. **VIKTIGT: Använd kallt vatten om fordonet har varit utsatt för salt. Varmt vatten gör saltet mer frätande.**[MCA26301]

3. För modeller med vindruta: Rengör vindrutan med en mjuk duk eller svamp som fuktats med vatten och ett pH-neutralt rengöringsmedel. Använd ett rengöringsmedel eller polermedel för vindrutor på motorcyklar av hög kvalitet om det behövs. **VIKTIGT: Använd aldrig starka kemikalier till att rengöra vindrutan. Vissa rengöringsmedel för plast kan dessutom repa vindrutan, så se till att testa alla rengöringsprodukter innan du använder dem.**[MCA26310]
4. Skölj noga med rent vatten. Se till att avlägsna alla rester av rengörings-medlet eftersom de kan skada plast-delar.

Efter tvätten

1. Torka fordonet med sämskskinn eller en absorberande duk, helst en mikrofi-berduk.
2. För modeller med drivkedja: Torka och smörj sedan drivkedjan för att förhin-dra rost.
3. Använd krompolish för att putsa krom, aluminium och rostfria delar. Den ter-miska missfärgningen på rostfria av-gassystem kan ofta avlägsnas genom polering.
4. Spruta på ett rostskyddsmedel på alla

metalldelar inklusive krom- och nickel-pläterade ytor. **WARNING! Använd inte silikon- eller oljespray på sad-lar, handtag, fotpinnar i gummi eller däckmönster. Det gör delarna hala, vilket kan leda till att du förlorar kontrollen. Rengör ytorna på dessa delar noggrant innan du använder fordonet.**[MWA20650]

5. Behandla gummi, vinyl och omålade plastdelar med en lämplig produkt.
6. Bättringsmåla små lackskador som or-sakats av stenskott etc.
7. Vaxa alla lackade ytor med ett icke-sli-pande vax eller använd en spray för motorcykeldetaljer.
8. När du är klar ska du starta motorn och låta den gå på tomgång i flera minuter för att avlägsna eventuell kvarvarande fukt.
9. Om strålkastarens lins är immig ska du starta motorn och slå på strålkastaren för att avlägsna fukten.
10. Låt fordonet torka helt innan du ställer undan det eller täcker över det.

MCA26320

VIKTIGT

- Använd inte vax på gummidelar el-ler olackade plastdelar.
- Använd inte slipande polermedel eftersom lacken kommer att slipas

bort.

- Använd sprayer och vax sparsamt. Torka bort överflödigt vax efteråt.

MWA20660

VARNING

Föroreningar på bromsar eller däck kan göra att du förlorar kontrollen över fordonet.

- Försäkra dig om att det inte finns smörjmedel eller vax på bromsar eller däck.
- Tvätta vid behov däcken med varmt vatten och ett mildt rengöringsmedel.
- Tvätta vid behov bromsskivor och bromsbelägg med bromsrengöringsmedel eller aceton.
- Innan du kör med högre hastigheter bör du testa fordonets bromsar och väghållning.

MAU83472

Förvaring

Förvara alltid fordonet på en sval, torr plats. Om det behövs kan du skydda det mot damm med ett poröst skydd. Kontrollera att motorn och avgassystemet har svalnat innan du täcker över fordonet. Om det ofta händer att fordonet inte används på flera veckor rekommenderar vi att du använder ett bränslestabiliseringsmedel av hög kvalitet efter varje tankning.

MCA21170

VIKTIGT

- Om fordonet förvaras i ett dåligt ventilerat rum eller om det täcks med ett överdrag medan det fortfarande är fuktigt, kan vatten och fukt tränga in och ge upphov till rost.
- För att förhindra korrosion bör de inte förvaras i fuktiga källare, stall (luften innehåller ammoniak) och områden där starka kemikalier förvaras.

Långtidsförvaring

Innan fordonet förvaras en längre tid (60 dagar eller mer):

1. Utför eventuella reparationer som behövs och eventuellt återstående underhåll.
2. Följ anvisningarna i avsnittet Skötsel i

detta kapitel.

3. Fyll på bränsletanken och tillsätt bränslestabiliseringsmedel enligt instruktionerna för produkten. Kör motorn i 5 minuter för att fördela det behandlade bränslet i bränslesystemet.
4. För fordon som är utrustade med bränslekran: Vrid bränslekranen till avstängt läge.
5. För fordon med förgasare: För att förhindra att bränsleavlagringar byggs upp ska du tappa ut bränslet ur förgasarens flottörkammare i en ren behållare. Dra åt dräneringsbulten och håll tillbaka bränslet i bränsletanken.
6. Skydda de interna motorkomponenterna från korrosion med en konserveringsolja för motorer av hög kvalitet genom att följa instruktionerna för produkten. Utför följande steg på varje cylinder om en konserveringsolja för motorer inte är tillgänglig:
 - a. Ta bort tändstiftshatten och skruva loss tändstiftet.
 - b. Häll i en tesked motorolja i tändstiftshålet.
 - c. Sätt på tändstiftshatten på tändstiftet och placera tändstiftet på topplocket så att det är jordat. (Detta begränsar gnistorna under nästa

Skötsel och förvaring av motorcykeln

steg.)

- d. Dra runt motorn flera varv med hjälp av startmotorn. (Detta gör att oljan i cylindern sprids ut på cylinderväggen.) **WARNING! Undvik skada från gnistbildning genom att kontrollera att tändstiftet är ordentligt jordat när motorn dras runt.**[MWA10952]
 - e. Ta bort tändstiftshatten från tändstiftet och skruva fast tändstiftet. Sätt tillbaks tändstiftshatten på tändstiftet.
7. Smörj alla styrkablar, leder, spakar och pedaler samt sidoställ och mittställ (om tillämpligt).
 8. Kontrollera och korrigera lufttrycket i däcken och lyft sedan upp fordonet så att hjulen är fria från underlaget. Som alternativ kan du vrida på hjulen en aning varje månad så att inte däcken försämras på något ställe.
 9. Täck över avgasrören med en plastpåse så att det inte tränger in någon fukt.
 10. Ta bort batteriet och ladda det helt eller anslut en underhållsladdare som håller batteriet på optimal laddning. **VIKTIGT: Kontrollera att batteriet och laddaren är kompatibla. Ladda inte ett VRLA-batteri med en vanlig laddare.**[MCA26330]

TIPS

- Om batteriet tas bort ska det laddas en gång i månaden och förvaras på en plats med en temperatur mellan 0-30 °C (32-90 °F).
 - Se sidan 6-27 för mer information om laddning och förvaring av batteriet.
-

Mått:

- Totallängd:
2075 mm (81.7 in)
- Totalbredd:
815 mm (32.1 in)
- Totalhöjd:
1140 mm (44.9 in)
- Sitthöjd:
830 mm (32.7 in)
- Hjulbas:
1440 mm (56.7 in)
- Markfrigång:
135 mm (5.31 in)
- Vändradie:
3.0 m (9.84 ft)

Vikt:

- Tjänstevikt:
195 kg (430 lb)

Motor:

- Förbränningscykel:
4-takts
- Kylsystem:
Vätskekyld
- Ventilmekanism:
DOHC
- Cylinderarrangemang:
Inline
- Antal cylindrar:
3-cylindrar
- Slagvolym:
847 cm³
- Borrning × slaglängd:
78.0 × 59.1 mm (3.07 × 2.33 in)

Startsystem:

Elstart

Motorolja:

Rekommenderat märke:



SAE-viskositet:

10W-40

Rekommenderad motorolja:

API service SG typ eller högre, JASO standard MA

Oljemängd i motor:

Oljebyte:

2.40 L (2.54 US qt, 2.11 Imp.qt)

Med byte av oljefilter:

2.70 L (2.85 US qt, 2.38 Imp.qt)

Kylvätskemängd:

Kylvätskebehållare (upp till max-markeringen):

0.25 L (0.26 US qt, 0.22 Imp.qt)

Kylare (inklusive alla slangar):

1.93 L (2.04 US qt, 1.70 Imp.qt)

Bränsle:

Rekommenderat bränsle:

Blyfri bensin (E10 kan användas)

Oktantal (RON):

95

Tankvolym:

14 L (3.7 US gal, 3.1 Imp.gal)

Reservtank, mängd:

2.6 L (0.69 US gal, 0.57 Imp.gal)

Bränsleinsprutning:

Trottelhus:

ID-märkning:

B901 00

Kraftöverföring:

Utväxlingsförhållande:

1:a:

2.667 (40/15)

2:a:

2.000 (38/19)

3:e:

1.619 (34/21)

4:e:

1.381 (29/21)

5:e:

1.190 (25/21)

6:e:

1.037 (28/27)

Framdäck:

Typ:

Slanglöst

Storlek:

120/70 ZR17M/C(58W)

Tillverkare/modell:

BRIDGESTONE/S20F M

Bakdäck:

Typ:

Slanglöst

Storlek:

180/55 ZR17M/C (73W)

Tillverkare/modell:

BRIDGESTONE/S20R M

Specifikationer

Lastning:

Maxlast:

170 kg (375 lb)

(Total vikt på förare, passagerare, bagage och tillbehör)

Frambroms:

Typ:

Hydrauliska dubbla skivbromsar

Bakbroms:

Typ:

Hydraulisk enkel skivbroms

Framfjädring:

Typ:

Teleskopgaffel

Bakfjädring:

Typ:

Svingarm (länkad fjädring)

Elsystem:

Systemspänning:

12 V

Batteri:

Modell:

YTZ10S

Spänning, kapacitet:

12 V, 8.6 Ah (10 HR)

Strålkastarlampa:

Lamptyp:

Halogenlampa

Lampornas wattförbrukning:

Strålkastarlampa:

H4, 60.0 W/55.0 W

Bak/bromsljus:

LED

Blinkerslampor, fram:

10.0 W

Blinkerslampor, bak:

10.0 W

Parkeringsljus:

5.0 W

Nummerskyltsbelysning:

5.0 W

MAU53562

Identifikationsnummer

Skriv ner fordonets identifikationsnummer, motorns serienummer samt typskyltsinformationen på raderna här nedan. Dessa identifikationsnummer behövs när du registrerar fordonet för körning i trafiken samt när du ska beställa reservdelar från en Yamaha-återförsäljare.

FORDONETS IDENTIFIKATIONSNUMMER:

MOTORNS SERIENUMMER:

INFORMATION PÅ TYP SKYLT:

MAU26401

Fordonets identifikationsnummer

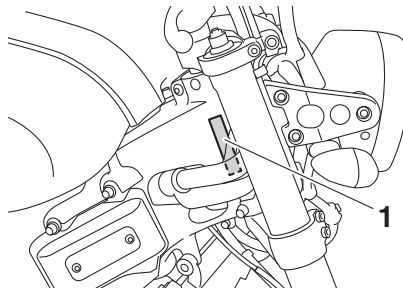

1. Fordonets identifikationsnummer

Fordonets identifikationsnummer är stämplat på styrhuvudröret. Skriv ner detta nummer i utrymmet för det.

TIPS

Fordonets identifikationsnummer används för att identifiera din motorcykel och kan behöva användas när du registrerar motorcykeln i det statliga fordonsregistret.

MAU26442

Motorns serienummer

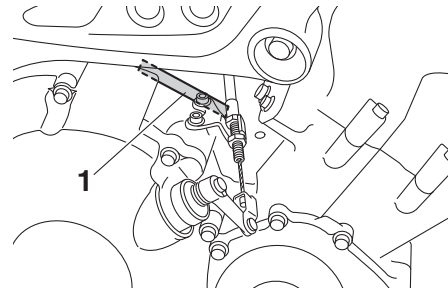

1. Motorns serienummer

Motorns serienummer sitter stämplat på vevhuset.

Typskylt

MAU26481

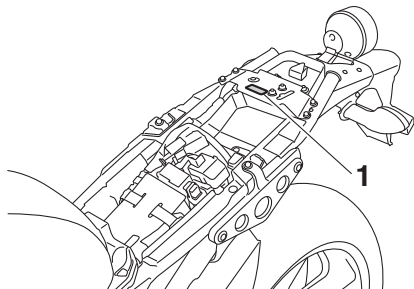

1. Typskylt

Typskylten är monterad på ramen under sadeln. (Se sidan 3-20.) Skriv ner informationen på denna skylt i utrymmet för det. Du behöver denna information när du beställer reservdelar från en Yamaha-återförsäljare.

Diagnoskontakt

MAU69910

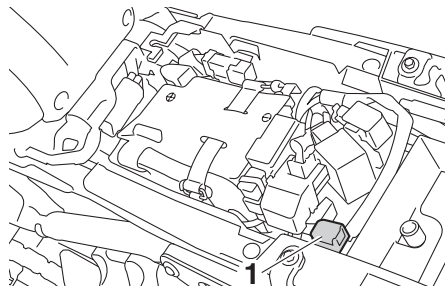

1. Diagnoskontakt

Se bild för placering av diagnoskontakten.

Registrera fordonets data

MAU85300

ECU-enheten på den här modellen lagrar vissa data om fordonet för att underlätta diagnostisering av fel samt för forskning, statistisk analys och utveckling.

Sensorerna och de data som registreras varierar beroende på modell, men de huvudsakliga uppgifter som samlas in är:

- Data om fordonets status och motorns prestanda
- Data om bränsleinsprutning och avgaser

Dessa data överförs bara när ett särskilt diagnostikverktyg från Yamaha ansluts till fordonet, till exempel vid underhållskontroller eller när serviceåtgärder utförs.

Fordonsdata som överförs hanteras i enlighet med följande sekretesspolicy.

Sekretesspolicy

<https://www.yamaha-motor.eu/se/privacy/sekretesspolicy.aspx>

Yamaha lämnar inte ut data till en tredje part utom i följande fall: Dessutom kan Yamaha lämna ut fordonets data till en entreprenör för att utföra tjänster i samband med hanteringen av fordonets data. I sådana fall kräver Yamaha att entreprenören tar hand om de fordonets data som vi lämnar ut på rätt sätt och Yamaha hanterar dessa data.

- När fordonets ägare medger det
- När det krävs enligt lag
- Om Yamaha behöver använda dessa data vid juridiska processer
- När data inte gäller ett specifikt fordon eller en ägare

Register

A

ABS.....	3-15
ABS-varningslampa.....	3-4
Antispinnsystem.....	3-16
Antispinnsystemets indikeringslampa.....	3-4
Antispinnsystemets kontakt.....	3-12
Avbländningskontakt.....	3-12
Avstängningssystem för tändkrets.....	3-25

B

Batteri.....	6-27
Blinkerslampa, byte.....	6-34
Blinkersomkopplare.....	3-12
Bränsle.....	3-18
Bränsleförbrukning, tips för att sänka.....	5-3
Bränsletankens överfyllningsslang.....	3-19
Bromshandtag.....	3-14
Bromshandtagets spel, kontroll.....	6-19
Bromsljus/bakljus.....	6-33
Bromsljuskontakter.....	6-19
Broms- och kopplingshandtag, kontroll av och smörjning.....	6-25
Bromspedal.....	3-14
Bromspedal och växelpedal, kontroll av och smörjning.....	6-24
Bromsvätska, byte.....	6-21
Bromsvätskenivå, kontroll av.....	6-20

D

Däck.....	6-15
Dataregistrering, fordon.....	9-2
Delarnas placering.....	2-1
Diagnoskontakt.....	9-2
D-läge (köriläge).....	3-11

F

Fästen för bagagerem.....	3-24
---------------------------	------

Försiktighet med matta färger.....	7-1
Förvaring.....	7-3
Förvaringsfack.....	3-21
Felsökning.....	6-35
Felsökningsschema.....	6-36
Framgaffel, justering.....	3-21
Framgaffel, kontroll av.....	6-26

G

Gashandtagets spel, kontroll.....	6-15
Gashandtag och kabel, kontroll av och smörjning.....	6-24

H

Hjul.....	6-18
Hjullager, kontroll av.....	6-27
Huvudströmbrytare/styrlås.....	3-2

I

Identifikationsnummer.....	9-1
Indikeringslampa för helljus.....	3-3
Indikeringslampa för neutralläge.....	3-3
Indikeringslampa för startspärrsystem.....	3-4
Indikeringslampor för blinkers.....	3-3
Indikeringslampor och varningslampor.....	3-3
Inkörning av motorn.....	5-1

K

Kablar, kontroll av och smörjning.....	6-23
Kanister.....	6-10
Katalysator.....	3-20
Kedja, rengöring och smörjning.....	6-23
Kedjespänning.....	6-22
Kontroll av bromsbelägg, fram och bak...	6-20
Kopplingshandtag.....	3-13
Kopplingshandtagets spel, justering.....	6-18
Kylvätska.....	6-13

L

Ljusblinkknapp.....	3-12
Luftfilter.....	6-14

M

Motorcykelns identifikationsnummer.....	9-1
Motorn överhettas.....	6-37
Motorns serienummer.....	9-1
Motorolja.....	6-10
Multi-funktionsmätare.....	3-5

N

Nummerskyltsbelysning.....	6-34
----------------------------	------

P

Parkering.....	5-4
Parkeringsljuslampa, byte.....	6-33

S

Säkerhetsinformation.....	1-1
Säkringar, byte.....	6-29
Sadel.....	3-20
Sidostöd.....	3-24
Sidostöd, kontroll och smörjning.....	6-25
Signal knapp.....	3-12
Skötsel.....	7-1
Specifikationer.....	8-1
Ställa motorcykeln.....	6-35
Stötdämpare, justering.....	3-22
Starta motorn.....	5-2
Startspärrsystem.....	3-1
Stopp/Kör/Start-knapp.....	3-13
Strålkastarlampa, byta.....	6-31
Strömkontakt.....	3-24
Styrarmaturer.....	3-12
Styrning, kontroll av.....	6-27
Svingarmens ledpunkter, smörjning.....	6-26

T

Tändstift, kontroll av	6-9
Tanklock	3-17
Tomgångsvarvtal, kontroll av.....	6-14
Typskylt	9-2

U

Underhåll, emissionssystem	6-3
Underhåll och smörjning, regelbunden	6-5

V

Växelpedal	3-14
Växling	5-3
Varningsblinkersomkopplare	3-13
Varningslampa för kylvätsketemperatur	3-4
Varningslampa för motorproblem	3-4
Varningslampa för oljenivå	3-3
Ventilspel	6-15
Verktygssats	6-2

Y

Yamalube	6-12
----------------	------

