



ÄGARENS HANDBOK

FJR1300AS

MOTORCYKEL

 Läs den här handboken noga innan fordonet används.

FJR1300D-AS

B95-F8199-M2

 **Läs den här handboken noga innan fordonet används. Handboken ska medfölja fordonet om det säljs.**

För Europa

Försäkran om överensstämmelse:

Härmed försäkrar YAMAHA MOTOR ELECTRONICS Co., Ltd att denna typ av radioutrustning, STARTSPÄRR, 1MC-21, överensstämmer med direktiv 2014/53/EU.

Den fullständiga texten till EU-försäkran om överensstämmelse finns på följande webbadress:

https://global.yamaha-motor.com/eu_doc/

Frekvensband: 134.2 kHz

Maximal signalstyrka: 49.0 [dB μ V/m]

Tillverkare:

YAMAHA MOTOR ELECTRONICS Co., Ltd

1450-6 Mori, Mori-machi, Shuchi-Gun, Shizuoka, 437-0292 Japan

Importör:

YAMAHA MOTOR EUROPE N.V.

Koolhovenlaan 101, 1119 NC Schiphol-Rijk, 1117 ZN, Schiphol, Nederländerna

För Sydafrika



Välkommen till Yamaha och dess motorcykelvärld!

Som ägare av FJR1300D-AS, kan du dra fördelar av den stora erfarenhet som Yamaha besitter och den senaste teknologin vad gäller design och tillverkning av högkvalitativa produkter som har gett Yamaha sitt goda rykte om pålitlighet.

Ta dig tid att läsa igenom denna handbok noga så att du kan njuta av alla fördelarna som din FJR1300D-AS har. Handboken ger dig inte bara anvisningar om hur du hanterar, kontrollerar och sköter din motorcykel, den ger dig även information om hur du ska skydda dig själv och andra från problem och skador.

Dessutom får du många tips i handboken som gör att du kan hålla din motorcykel i bästa möjliga skick. Om du har ytterligare frågor ska du inte dra dig för att fråga din Yamaha-återförsäljare.

Yamaha teamet önskar dig många säkra och trevliga körningar. Kom bara ihåg att låta säkerheten gå först!

Yamaha har alltid som mål att förbättra produktdesign och kvalitet. Av denna anledning, medan denna handbok innehåller den senaste tillgängliga produktinformationen, kan det förekomma vissa skillnader mellan ditt fordon och denna handbok. Kontakta en Yamaha-återförsäljare om du har några frågor om handboken.





Läs den här handboken noga innan du börjar använda motorcykeln.

Viktig information om handboken

MAU63350

Speciellt viktig information i denna handbok särskiljs genom följande:

	Detta är en varningssymbol. Den används för att uppmärksamma dig på att det finns risk för personskador. Följ alla säkerhetsmeddelanden efter symbolen för att undvika personskador och dödsfall.
 VARNING	En VARNING innebär en farlig situation som, om den inte undviks, kan resultera i livshotande skador.
VIKTIGT	VIKTIGT anger att speciell försiktighet måste iaktas för att undvika att fordonet eller annan egendom skadas.
TIPS	Ett TIPS är viktig information för att underlätta vissa handhavanden.

* Produkt och specifikationer kan ändras utan föregående meddelande.

MAU36391

**FJR1300D-AS
ÄGARENS HANDBOK
©2020 av Yamaha Motor Co., Ltd.
1:a utgåvan, augusti 2019
Alla rättigheter förbehållna.
Omtryck eller obehörig användning
utan skriftligt tillstånd från
Yamaha Motor Co., Ltd.
är uttryckligen förbjuden.
Tryckt i Nederländerna.**

Säkerhetsinformation	1-1
Beskrivning	2-1
Sedd från vänster.....	2-1
Sedd från höger.....	2-2
Reglage och instrument.....	2-3
Instrument och kontrollfunktioner	3-1
Startspärrsystem.....	3-1
Huvudströmbrytare/styrlås.....	3-2
Indikeringslampor och varningslampor.....	3-3
Farthållarsystem.....	3-6
Multi-funktionsmätare.....	3-9
D-läge (körläge).....	3-21
Styrarmaturer.....	3-22
YCC-S system.....	3-24
Växelpedal.....	3-24
Handväxlingsreglage.....	3-25
Bromshandtag.....	3-26
Bromspedal.....	3-26
ABS.....	3-27
Antispinnsystem.....	3-28
Tanklock.....	3-29
Bränsle.....	3-30
Bränsletankens överfyllningsslang.....	3-31
Katalysator.....	3-32
Sadlar.....	3-32
Justera förarens sadelhöjd.....	3-34
Förvaringsfack.....	3-36
Tillbehörlåda.....	3-36
Justera strålkastarna.....	3-37
Styrets position.....	3-37
Öppna och stänga kåporna.....	3-38
Bakspeglar.....	3-39
Justera den främre och bakre fjädringen.....	3-40
Likströmsuttag.....	3-44
Sidostöd.....	3-45
Avstängningssystem för tändkrets.....	3-45
Kurvtagningslampor.....	3-47
För din egen säkerhet – kontroller före körning	4-1
Hantering och viktiga punkter vid körning	5-1
Inkörning av motorn.....	5-1
Starta motorn.....	5-2
Växling.....	5-3
Tips för att sänka bränsleförbrukningen.....	5-4
Parkering.....	5-5
Periodiskt underhåll och justering	6-1
Verktygssats.....	6-2
Tabeller över regelbundet underhåll.....	6-3
Tabell över regelbunden skötsel för emissionssystemet.....	6-3
Tabell över allmän skötsel och smörjning.....	6-4
Lossa och sätta fast paneler.....	6-7
Kontroll av tändstiften.....	6-10
Kanister.....	6-11
Motorolja och oljefilterinsats.....	6-11
Fördelar med Yamalube.....	6-14
Olja i slutväxel.....	6-15
Kylvätska.....	6-16
Lufffilter.....	6-18
Kontroll av tomgångsvarvtalet.....	6-18
Kontroll av gashandtagets spel.....	6-19
Ventilspel.....	6-19
Däck.....	6-20
Gjutna fälgar.....	6-22
YCC-S koppling.....	6-22
Kontroll av bromshandtagets spel.....	6-23
Bromsljuskontakter.....	6-23
Kontroll av bromsbelägg fram och bak.....	6-24
Kontrollera vätskenivåerna för bromsen och YCC-S-kopplingen.....	6-25
Byte av bromsvätska och YCC-S-kopplingsvätska.....	6-26

Innehåll

Kontroll och smörjning av kablar	6-27
Kontroll av och smörjning av gashandtag och kabel.....	6-27
Kontroll av och smörjning av bromspedal och växelpedal.....	6-28
Kontrollera och smörja bromshandtaget.....	6-28
Kontroll och smörjning av mittstöd och sidostöd	6-29
Kontroll av framgaffeln	6-29
Kontroll av styrningen.....	6-30
Kontroll av hjullager.....	6-30
Batteri	6-31
Byte av säkringar.....	6-32
Fordonets lampor.....	6-34
Felsökning	6-34
Felsökningsschema.....	6-35
Skötsel och förvaring av motorcykeln.....	7-1
Försiktighet med matta färger	7-1
Skötsel.....	7-1
Förvaring	7-3
Specifikationer	8-1
Konsumentinformation.....	9-1
Identifikationsnummer	9-1
Diagnoskontakt	9-2
Registrera fordonsdata.....	9-2
Register.....	10-1

Ta ansvar som ägare

Du, som ägare till fordonet, är ansvarig för att motorcykeln fungerar på ett säkert och korrekt sätt.

Motorcyklar kör i ett spår.

Säker hantering och användning beror på korrekt körteknik så väl som förarens kunskaper. Alla förare ska känna till följande innan de kör motorcykeln.

Han eller hon ska:

- Få ingående anvisningar om alla aspekter av motorcykelkörning av en kunnig person.
- laktta varningar och underhållskrav i den här ägarhandboken.
- Få behörig utbildning i säker och korrekt körteknik.
- Få professionell teknisk service enligt den här ägarhandboken och/eller när det mekaniska skicket kräver det.
- Kör inte en motorcykel utan att först ha genomgått korrekt utbildning. Gå en kurs. Nybörjare ska utbildas av en certifierad instruktör. Kontakta en auktoriserad motorcykelåterförsäljare för att ta reda på vilka kurser som erbjuds där du bor.

Säker körning

Utför kontrollerna före körning varje gång fordonet används så att det är i säkert skick. Risken för en olycka eller egendoms-skador ökar om du inte inspekterar och underhåller fordonet på rätt sätt. En lista över kontroller före körning finns på sidan 4-1.

- Denna motorcykel är konstruerad för att bära föraren och en passagerare.
- Att bilister inte upptäcker och känner igen motorcyklar i trafiken är den dominerande orsaken till olyckor mellan bilar och motorcyklar. Många olyckor orsakas av bilförare som inte ser motorcykeln. Att göra sig själv synlig ver-

kar vara ett mycket effektivt sätt att minska risken för denna typ av olyckor.

Alltså:

- Använd en ljus jacka.
- Var extra försiktig när du närmar dig och kör genom korsningar, eftersom korsningar är de vanligaste platserna för motorcykelolyckor.
- Kör där bilisterna kan se dig. Undvik att köra i bilisternas döda vinkel.
- Utför inte skötsel på en motorcykel om du inte besitter nödvändig kunskap. Kontakta en auktoriserad motorcykelåterförsäljare för grundläggande information om motorcykelskötsel. Vissa uppgifter får endast utföras av behörig personal.
- Många olyckor förorsakas av oerfarna förare. Det är faktiskt så att många förare som är inblandade i olyckor inte har giltigt motorcykelkörkort.
 - Se till att du är behörig och enbart lånar ut motorcykeln andra behöriga förare.
 - Känn din kompetens och din begränsning. Om du håller dig inom dina begränsningar kan det hjälpa dig undvika olyckor.
 - Vi rekommenderar att du övar dig på att köra motorcykeln där det inte finns någon trafik tills du känner motorcykeln och alla dess regler ordentligt.
- Många olyckor orsakas av att föraren gör fel. Ett vanligt fel som förare gör är stora svängar på grund av för hög hastighet eller felaktig kurvtagning (otillräcklig lutningsvinkel för hastigheten).
 - Följ alltid hastighetsbegränsningarna och kör aldrig fortare än vad väglaget och trafikförhållandena medger.

- Blinka alltid innan du svänger eller byter fil. Se till att bilisterna kan se dig.
- Förarens och passagerarens kroppsställningar är viktiga för korrekt körning.
- Föraren ska ha båda händerna på styret och båda fötterna på förarens fotstöd under körning, för att kunna behålla kontrollen över motorcykeln.
- Passageraren ska alltid hålla i föraren, sitsremmen eller handtaget, i förekommande fall, med båda händerna och ha båda fötterna på passagerarens fotstöd. Kör aldrig med passagerare om inte han eller hon kan ha båda fötterna ordentligt på passagerarens fotstöd.
- Kör aldrig alkohol- eller narkotikapåverkad.
- Denna motorcykel är endast konstruerad för att köra på vägar. Den är inte lämplig för terrängkörning.

Skyddskläder

De flesta dödsolyckor med motorcyklar beror på huvudskador. Att använda hjälm är den allra främsta faktorn för att förhindra eller minska huvudskador.

- Använd alltid en godkänd hjälm.
- Använd ansiktsskydd eller glasögon. Vind i oskyddade ögon kan bidra till försämrad syn som kan försena upptäckten av faror.
- Att använda jacka, kraftiga stövlar, byxor, handskar etc., är effektivt för att förhindra eller minska skrubbsår och skärsår.
- Använd aldrig löst sittande kläder, eftersom de kan fastna i reglagespakar, fotstöd eller i hjulen och orsaka skador eller en olycka.

- Använd alltid skyddskläder som täcker benen, anklarna och fötterna. Motorn och avgassystemet är mycket heta under och efter användningen och kan orsaka brännskador.
- Passagerare ska också iaktta försiktighetsåtgärderna ovan.

Undvik kolmonoxidförgiftning

Alla avgaser innehåller kolmonoxid som är en livsfarlig gas. Om du andas in kolmonoxid kan det leda till huvudvärk, yrsel, dåsig- het, illamående, förvirring och till slut död. Kolmonoxid är en färglös, luktlös och smaklös gas som kan vara närvarande trots att du inte kan se eller lukta avgaser. Livsfarliga nivåer av kolmonoxid kan snabbt byggas upp och du kan plötsligt bli oförmögen att vidta åtgärder för att rädda dig själv. Livsfarliga nivåer av kolmonoxid kan dröja sig kvar i flera timmar eller dagar på instängda eller dåligt ventilerade platser. Om du känner symptom på kolmonoxidförgiftning ska du omedelbart lämna platsen, gå ut i friska luften och SÖKA LÄKARHJÄLP.

- Kör inte motorn inomhus. Kolmonoxid kan snabbt nå livshotande nivåer även om du försöker ventilera ut avgaserna med fläktar, öppna fönster eller dörrar.
- Kör inte motorn på dåligt ventilerade eller delvis instängda platser som lador, garage eller carports.
- Kör inte motorn utomhus där avgaser kan tränga in i en byggnad genom öppningar som t.ex. fönster och dörrar.

Lastning

Om du sätter på tillbehör på motorcykeln eller lastar den kan stabiliteten och hanteringen påverkas negativt om motorcykelns viktfordelning ändras. För att undvika risken för olyckor, var ytterst försiktig när du lastar motorcykeln eller sätter på tillbehör på den. Var extra försiktig när du kör en motorcykel med last eller tillbehör. Nedan

följer några allmänna riktlinjer om hur du lastar motorcykeln tillsammans med information om tillbehören:

Den totala vikten av förare, passagerare, tillbehör och last får inte överstiga den maximala lastgränsen. **En olycka kan inträffa om du kör ett överlastat fordon.**

Maxlast:

208 kg (459 lb)

När du lastar inom denna gräns, tänk på följande:

- Lasten och tillbehörens vikt ska hållas så låg och så nära motorcykeln som möjligt. Packa de tyngsta artiklarna ordentligt så nära fordonets mitt som möjligt och fördela vikten så jämnt som möjligt på båda sidorna om motorcykeln för att minska obalans och instabilitet.
- Vikt som rör sig kan orsaka plötslig obalans. Se till att tillbehör och last är ordentligt fastsatta på motorcykeln innan du kör. Kontrollera tillbehörfästet och lastremmar ofta.
 - Justera fjädringen efter lasten (endast modeller med justerbar fjädring) och kontrollera däckens skick och tryck.
 - Fäst aldrig stora eller tunga föremål på styret, framgaffeln eller framskärmen. Sådana föremål, inklusive last som sovsäckar, sjösäckar eller tält, kan skapa instabil hantering eller långsam styrning.
- **Fordonet är inte konstruerat att dra en släpvagn eller en sidovagn.**

Yamaha originaltillbehör

Att välja tillbehör till fordonet är ett viktigt val. Yamaha originaltillbehör, som bara kan köpas hos en Yamaha-återförsäljare, har utformats, testats och godkänts av Yamaha för användning på fordonet.

Många företag som inte har någon anknäring till Yamaha tillverkar delar och tillbehör eller erbjuder modifikationer för Yamaha-fordon. Yamaha har inte någon möjlighet att testa produkterna som sådana företag erbjuder. Därför kan Yamaha varken godkänna eller rekommendera tillbehör från andra tillverkare eller modifikationer som inte speciellt rekommenderas av Yamaha, även om de säljs och installeras av en Yamaha-återförsäljare.

Delar, tillbehör och ändringar från andra tillverkare

Trots att du kan hitta produkter vars utformning och kvalitet liknar Yamaha originaltillbehör, bör du vara medveten om att sådana tillbehör eller ändringar kan vara olämpliga eftersom de kan utgöra en säkerhetsrisk för dig själv och andra. Montering av tillbehör eller modifikationer som ändrar fordonets konstruktion eller köregenskaper kan öka risken att du själv eller andra skadas allvarligt eller dödas. Du ansvarar för skador som uppstår på grund av ändringar på fordonet.

Tänk på följande riktlinjer, så väl som de under "Lastning" när du monterar tillbehör.

- Montera aldrig tillbehör eller ha last som minskar motorcykelns prestanda. Kontrollera tillbehöret noggrant innan du använder det för att säkerställa att det inte på något sätt minskar markfrigången eller lutningen vid kurvtagning, begränsar fjädringens utslag, styrutslaget eller manövreringen av reglage, eller skymmer lampor och reflektorer.
- Tillbehör som sitter på styret eller på framgaffeln kan skapa instabilitet på grund av felaktig viktfordelning eller ändringar i aerodynamik. Om man sätter på tillbehör på styret eller framgaffeln, måste de vara så lätta och så få som möjligt.

- Skrymmande eller stora tillbehör kan påverka motorcykelns stabilitet allvarligt på grund av aerodynamisk påverkan. Vinden kan försöka lyfta motorcykeln, eller kan motorcykeln bli instabil vid sidvindar. Sådana tillbehör kan även orsaka instabilitet när man kör om eller blir omkörd av stora fordon.
- Vissa tillbehör kan förskjuta föraren från dennas normala körställning. Denna felaktiga körställning begränsar förarens rörelsefrihet och kan minska styrförmågan. Därför rekommenderar vi inte sådana tillbehör.
- Var försiktig när du monterar elektriska tillbehör. Om elektriska tillbehör överskrider kapaciteten i motorcykelns elektriska system kan elfel uppstå, vilket kan orsaka en farlig förlust av ljus eller motorkraft.
- Säkra motorcykeln med sling eller lämpliga remmar som är fastsatta på massiva delar på motorcykeln, t.ex. ramen eller den tredelade klämman på den övre framgaffeln (inte på gummi-monterade styren, blinkers eller delar som kan gå sönder). Välj remmarnas placering nogga så att de inte skaver mot lackade ytor under transporten.
- Fjädringen ska om möjligt komprimeras en aning av fästanordningarna så att motorcykeln inte studsar för mycket under transporten.

Däck och fälgar från andra tillverkare

Däcken och fälgarna som levereras med motorcykeln är konstruerade för att svara fordonets prestandaegenskaper och ge den bästa kombinationen av hantering, bromsförmåga och komfort. Andra däck, fälgar, storlekar och kombinationer kan vara olämpliga. Däckspecifikationer och information om underhåll och byte av däck finns på sidan 6-20.

Transportera motorcykeln

Observera följande innan du transporterar motorcykeln på ett annat fordon.

- Ta bort alla lösa föremål från motorcykeln.
- Se till att bränslekranen (om det finns någon) är i avstängt läge och att det inte läcker bränsle.
- Lägg i en växel (för modeller med manuell växellåda).

Sedd från vänster

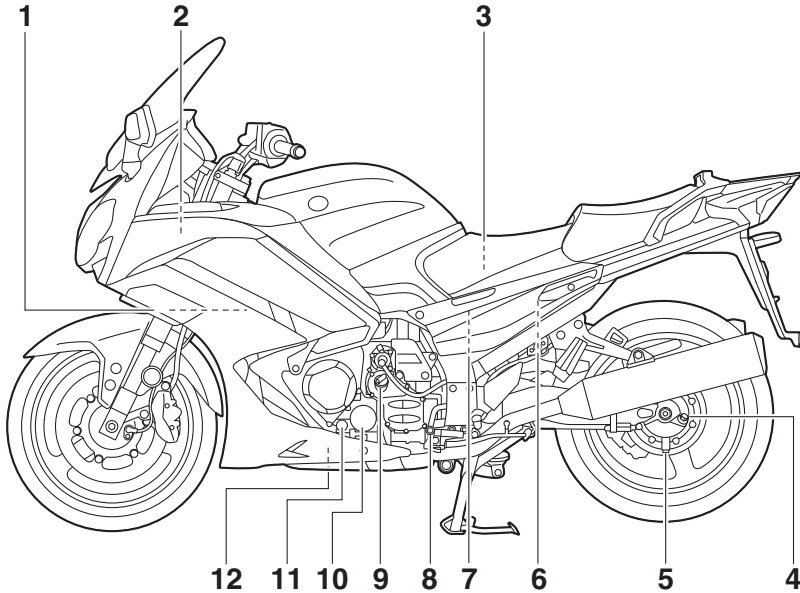

1. Kylvätskebehållare (se sidan 6-16)
2. Tillbehörslåda (se sidan 3-36)
3. Verktygssats (se sidan 6-2)
4. Påfyllningsplugg i slutväxeln (se sidan 6-15)
5. Avtappningsplugg i slutväxeln (se sidan 6-15)
6. YCC-S kopplingsvätskebehållare (se sidan 6-25)
7. Luftfilter (se sidan 6-18)
8. Växelpedal (se sidan 3-24)
9. Påfyllningslock för motorolja (se sidan 6-11)
10. Oljefilterinsats (se sidan 6-11)
11. Inspektionsglas för oljenivå (se sidan 6-11)
12. Oljeavtappningsplugg (se sidan 6-11)

Beskrivning

MAU63391

Sedd från höger

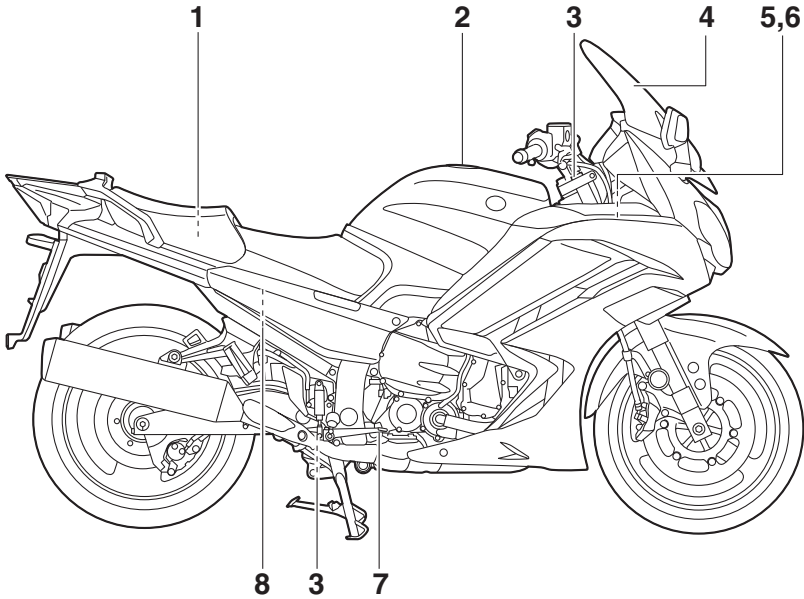

1. Förvaringsfack (se sidan 3-36)
2. Tanklock (se sidan 3-29)
3. Elektroniskt justerbart fjädringssystem (se sidan 3-40)
4. Vindruta (se sidan 3-12)
5. Säkringar (se sidan 6-32)
6. Batteri (se sidan 6-31)
7. Bromspedal (se sidan 3-26)
8. Bromsvätskebehållare, bak (se sidan 6-25)

Reglage och instrument

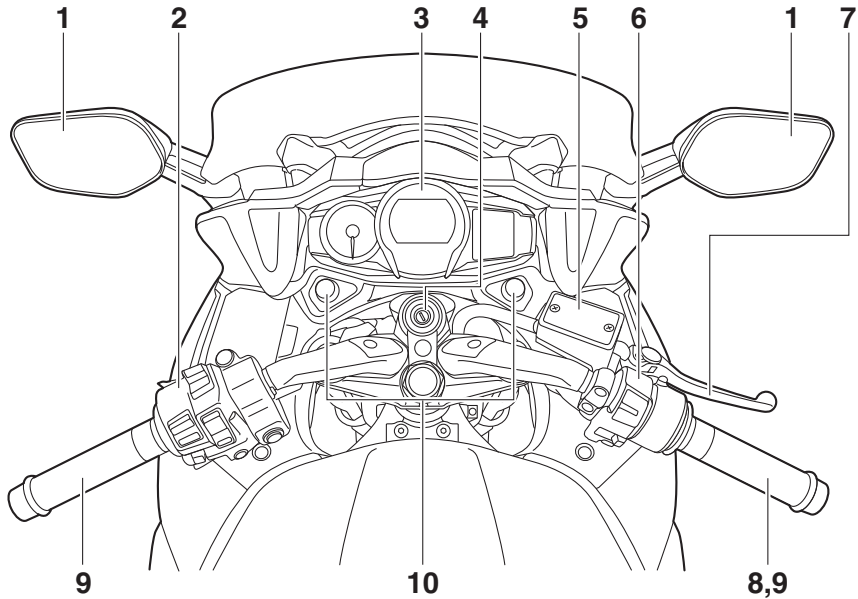

1. Backspegel (se sidan 3-39)
2. Styrarmaturer, vänster (se sidan 3-22)
3. Multi-funktionsmätare (se sidan 3-9)
4. Huvudströmbrytare/styrlås (se sidan 3-2)
5. Bromsvätskebehållare, fram (se sidan 6-25)
6. Styrarmaturer, höger (se sidan 3-22)
7. Bromshandtag (se sidan 3-26)
8. Gashandtag (se sidan 6-19)
9. Handtagsvärmare (se sidan 3-12)
10. Justerrätt för strålkastare (se sidan 3-37)

Instrument och kontrollfunktioner

Startspärrsystem

MAU1097A

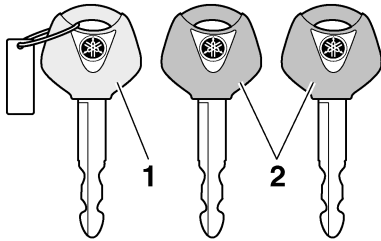

1. Kodåterregistreringsnyckel (rött grepp)
2. Standardnycklar (svart grepp)

Detta fordon är utrustat med ett startspärrsystem som förhindrar stöld genom att återregistrera koderna i standardnycklarna. Systemet består av följande:

- en kodåterregistreringsnyckel
- två standardnycklar
- en transponder (en i varje nyckel)
- en startspärrenhet (på fordonet)
- en ECU (på fordonet)
- en indikatorlampa för systemet (sidan 3-5)

Om nycklarna

Kodåterregistreringsnyckeln fungerar som huvudnyckel. Den används för att registrera koder i standardnycklarna. Förvara kodåterregistreringsnyckeln på en säker plats. Använd en standardnyckel vid normal användning.

När en reservnyckel eller omregistrering av en nyckel krävs, ska du ta med fordonet och huvudnyckeln samt återstående standardnycklar till en Yamaha-återförsäljare för omregistrering.

TIPS

- Håll standardnycklarna samt nycklarna till andra startspärrsystem borta från kodåterregistreringsnyckeln.

- Håll andra nycklar för startspärrsystem borta från huvudströmbrytaren eftersom det kan ge upphov till signalstörning.

MCA11823

VIKTIGT

HÅLL REDA PÅ KODÅTERREGISTRERINGSNYCKELN SÅ ATT DU INTE TAPPAR BORT DEN! KONTAKTA DIN ÅTERFÖRSÄLJARE OM DU TAPPAR BORT DEN! Om du förlorar kodåterregistreringsnyckeln kan fordonet startas med standardnycklarna. Det går dock inte att registrera en ny standardnyckel. Om alla nycklar går förlorade eller skadas måste hela startspärrsystemet bytas ut. Hantera därför nycklarna försiktigt.

- Sänk inte ned dem i vatten.
- Utsätt dem inte för höga temperaturer.
- Placera dem inte i närheten av magnet.
- Placera dem inte i närheten av föremål som avger elektriska signaler.
- Hantera dem varsamt.
- Slipa dem inte eller försök ändra på dem.
- Ta inte isär dem.
- Sätt inte två nycklar för samma startspärrsystem på samma nyckelring.

Huvudströmbrytare/styrlås

MAU10474

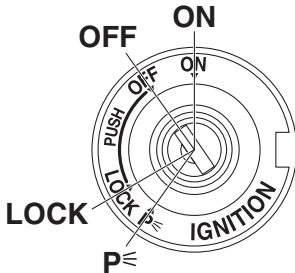

Reglaget för huvudströmbrytare/styrlås hanterar tändningen och belysningen och används även för att låsa styrningen. De olika lägena beskrivs nedan.

TIPS

Försäkra dig om att du använder en standardnyckel (med svart grepp) för normal användning av fordonet. För att minimera risken att du tappar bort kodåterregistreringsnyckeln (rött grepp) bör du hålla den i säkert förvar och bara använda den för kodåterregistrering.

ON (PÅ)

MAU85040

Ström matas till alla elektriska kretsar och fordonets lampor tänds. Motorn kan startas. Det går inte att ta ur nyckeln.

TIPS

- Lämna inte nyckeln i påslaget läge när motorn inte är igång, då kan batteriet laddas ur.
- Strålkastaren tänds automatiskt när motorn har startat.

OFF (AV)

MAU10662

Alla elektriska system är avstängda. Det går att ta ur nyckeln.

VARNING

MWA10062

Vrid aldrig nyckeln till läget "OFF" eller "LOCK" när fordonet körs. Alla elsystem stängs av om du gör det, vilket kan leda till att du förlorar kontrollen över fordonet eller en olycka.

LOCK (LÅS)

MAU10696

Styrlåset är låst och alla elektriska system är avstängda. Det går att ta ur nyckeln.

För att låsa styrningen

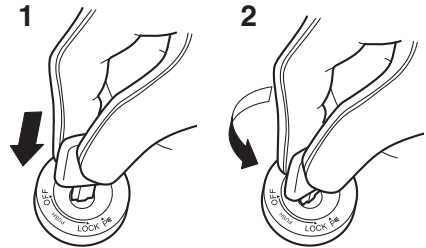

1. Tryck.
2. Vrid.

1. Vrid styret helt och hållet till vänster eller till höger.
2. Med nyckeln i läge "OFF", tryck in den och vrid den till "LOCK".
3. Ta ur nyckeln.

TIPS

Om styrlåset inte kopplas in, ska du prova att vrida styret en aning åt höger eller vänster.

Instrument och kontrollfunktioner

För att låsa upp styrningen

MAU4939J

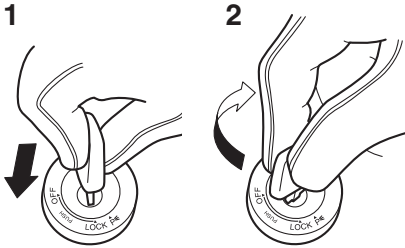

3

1. Tryck.
2. Vrid.

Tryck in nyckeln och vrid den till "OFF" i läget "LOCK".

P (Parkering)

MAU65680

Fordonets varningsblinkers kan slås på, men alla andra elektriska system är avstängda. Det går att ta ur nyckeln. Styrningen måste vara låst innan nyckeln kan vridas till "P".

MCA22330

VIKTIGT

Batteriet kan laddas ur om varningsblinkerslamporna används under en längre tid.

Indikeringslampor och varningslampor

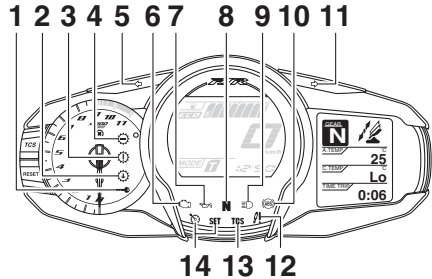

1. Indikeringslampa för startspärrsystem "←"
2. Indikeringslampa för stoppläge "⚙"
3. Varningslampa för YCC-S-system "⚙"
4. Indikeringslampa för nedväxling "⚙"
5. Indikeringslampa för vänsterblinkers "←"
6. Varningslampa för motorproblem "🔧"
7. Varningslampa för oljenivå "🛢"
8. Indikeringslampa för neutralläge "N"
9. Indikeringslampa för helljus "☀"
10. ABS varningslampa "ABS"
11. Indikeringslampa för högerblinkers "→"
12. Fjädringssystemets varningslampa "⚠"
13. Antispinnsystemets indikeringslampa "TCS"
14. Indikeringslampor för farthållare "SET"

Indikeringslampor för blinkers "←" och "→"

MAU11032

Indikeringslamporna blinkar när motsvarande blinkerslampa blinkar.

Indikeringslampa för neutralläge "N"

MAU11061

Denna indikeringslampa tänds när växeln ligger i friläge.

Indikeringslampa för helljus "☀"

MAU11081

Denna indikeringslampa tänds när helljuset slås på.

Instrument och kontrollfunktioner

Varningslampa för oljenivå “”

MAU11125

Varningslampan tänds om motoroljans nivå är låg. Fyll på motorolja så fort som möjligt för att förhindra motorskador.

Även om du har tillräckligt mycket olja i motorn kan varningslampan för oljenivå blinka om du kör i en backe eller om du accelererar eller bromsar kraftigt, med detta är inget fel.

TIPS

Lampan tänds i några sekunder och slocknar sedan när fordonet startas. Om lampan inte tänds eller om den fortsätter att lysa efter det att du kontrollerat att oljenivån är rätt (se sidan 6-11) ska du be en Yamaha-återförsäljare kontrollera fordonet.

Indikeringslampor för farthållare “” och “SET”

MAU58402

Dessa indikeringslampor tänds när farthållaren är aktiverad. (Se sidan 3-6.)

TIPS

När fordonet slås på bör de här lamporna tändas i några sekunder och sedan slockna. Om lamporna inte tänds bör du låta en Yamaha-återförsäljare kontrollera fordonet.

Varningslampa för motorproblem “”

MAU73172

Varningslampan tänds om ett problem avkänns i motorn eller något annat styrsystem i fordonet. Låt en Yamaha-återförsäljare kontrollera det inbyggda diagnostiksystemet om det inträffar.

TIPS

Lampan tänds i några sekunder och slocknar sedan när fordonet startas. Om lampan inte tänds eller om den fortsätter att lysa ska du låta en Yamaha-återförsäljare kontrollera fordonet.

ABS-varningslampa “”

MAU69895

Varningslampan tänds när fordonet startas och slocknar när du börjar köra. Om varningslampan tänds när du kör, kan det vara fel på det låsningsfria bromssystemet.

MWA16043

VARNING

Om ABS-varningslampan inte slocknar efter 10 km/h (6 mi/h) eller om varningslampan tänds under körning:

- Var extra försiktig så att du undviker att hjulen låser sig vid nödbromsningar.
- Låt en Yamaha-återförsäljare kontrollera fordonet så fort som möjligt.

Antispinnsystemets indikeringslampa “TCS”

MAU86020

När antispinn är aktiverat blinkar den här indikeringslampan.

Indikeringslampan tänds om antispinnsystemet stängts av.

TIPS

Lampan bör tändas i några sekunder och sedan slockna när fordonet startas. Om lampan inte tänds eller om den fortsätter att lysa ska du låta en Yamaha-återförsäljare kontrollera fordonet.

Fjädringssystemets varningslampa “”

MAU55393

Denna varningslampa tänds om ett fel avkänns i det elektroniskt justerbara fjädringssystemet.

TIPS

Lampan bör tändas i några sekunder och sedan slockna när fordonet startas. Om lampan inte tänds eller om den fortsätter att lysa ska du låta en Yamaha-återförsäljare kontrollera fordonet.

Instrument och kontrollfunktioner

Indikeringslampa för nedväxling “” MAU55431

Denna indikeringslampa blinkar när en för hög växel i förhållande till fordonets hastighet ligger i.

För att undvika att YCC-S-kopplingen skadas, blinkar indikatorn för nedväxling när det är dags att växla ned. Om detta inträffar ska du växla ned tills indikeringslampan slutar att blinka.

3

Varningslampa för YCC-S-system “” MAU55442

Om varningslampan tänds när du kör, kan det vara fel på YCC-S-systemet. Om detta inträffar:

- Det kan vara omöjligt att lägga ur aktuell växel.
- Kopplingen kan förbli ikopplad, så en vibrerande skakning kan kännas när du stannar.

Stanna fordonet på en säker plats och parkera på en plats där trafiken inte störs. Låt en Yamaha-återförsäljare kontrollera YCC-S-systemet.

TIPS

Om det inte går att flytta fordonet efter det att du stannat, dvs växeln går inte att lägga ur, gör följande:

Fäll ned mittstödet samtidigt som hjulet roteras och tryck växelpedalens stång och led framåt tills växeln ligger i neutraläge.

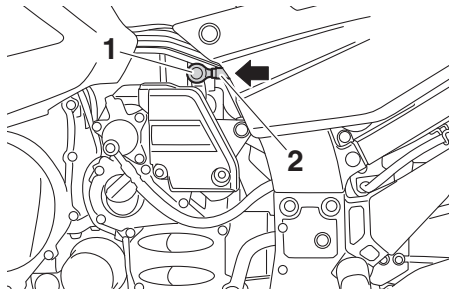

1. Led för växelpedalens stång
2. Växelpedalens stång

Varningslampans elektriska krets kan kontrolleras genom att vrida nyckeln till läge “ON”. Varningslampan ska tändas i några sekunder och sedan släckas.

Be en Yamaha-återförsäljare kontrollera el-kretsen om varningslampan inte tänds när tändningsnyckeln vrids till läge “ON”, eller fortsätter att lysa efter det att motorn startat.

Indikeringslampa för stoppläge “” MAU55452

Denna indikeringslampa tänds när stopplägesfunktionen aktiveras.

Om stopplägesfunktionen misslyckas med att växla ned börjar indikeringslampan att blinka.

Se sidan 3-23 för en beskrivning av stopplägesfunktionen.

Indikeringslampa för startspärrsystem “” MAU73121

När huvudströmbrytaren har stängts av och 30 sekunder har gått, blinkar indikeringslampan för att visa att startspärrsystemet är aktiverat. Efter 24 timmar kommer indikeringslampan att sluta blinka, men startspärrsystemet är fortfarande aktiverat.

TIPS

Lampan bör tändas i några sekunder och sedan slockna när fordonet startas. Om lampan inte tänds eller om den fortsätter att lysa ska du låta en Yamaha-återförsäljare kontrollera fordonet.

Transponderstörningar

Om startspärrsystemets indikatorlampa blinkar sakta 5 gånger och därefter snabbt 2 gånger, kan det bero på transponderstörningar. Om detta inträffar, försök följande.

1. Se till att inga andra startspärnycklar befinner sig i närheten av huvudbrytaren.

2. Använd kodåterregistreringsnyckeln för att starta motorn.
3. Om motorn startar, stäng av den igen och försök starta motorn med en standardnyckel.
4. Om du inte kan starta motorn med någon av standardnycklarna tar du fordonet och de 3 nycklarna till en Yamaha-återförsäljare för omregistrering.

Farthållarsystem

Denna modell är utrustad med ett farthållarsystem för att bibehålla en inställd marschfart.

Farthållarsystemet fungerar bara vid körning på 3:ans växel i hastigheter mellan ca 50 km/h (31 mi/h) och 160 km/h (100 mi/h), på 4:ans eller 5:ans växel i hastigheter mellan ca 50 km/h (31 mi/h) och 180 km/h (112 mi/h), eller på 6:ans växel i hastigheter mellan ca 55 km/h (34 mi/h) och 180 km/h (112 mi/h).

MWA16341

VARNING

- Felaktig användning av farthållarsystemet kan medföra att du tappar kontrollen över motorcykeln, vilket kan leda till olyckor. Aktivera inte farthållarsystemet i tät trafik, vid dåliga väderförhållanden, på kurviga, sliriga, backiga eller ojämna vägar eller på grusvägar.
- Vid körning i uppförsbackar eller nedförsbackar kan farthållarsystemet eventuellt inte bibehålla den inställda marschfarten.
- För att undvika oavsiktlig aktivering av farthållarsystemet ska det stängas av när det inte används. Se till att farthållarsystemets indikeringslampa “” är av.

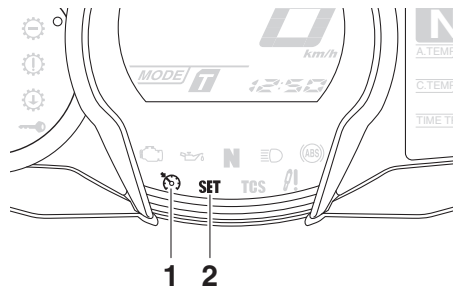

1. Farthållarsystemets indikeringslampa “”
2. Farthållarinställningens indikeringslampa “SET”

Instrument och kontrollfunktioner

3

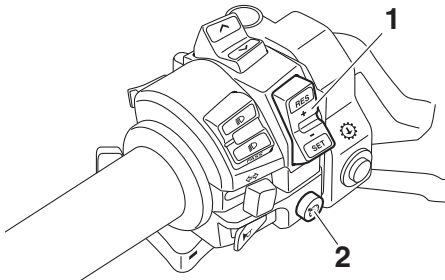

1. Farthållarens inställningsknapp "RES+/SET-"
2. Farthållarsystemets strömbrytare "☞"

Aktivering och inställning av farthållarsystemet

1. Tryck på farthållarströmbrytaren "☞" som sitter på vänster styrhandtag. Farthållarsystemets indikeringslampa "☞" tänds.

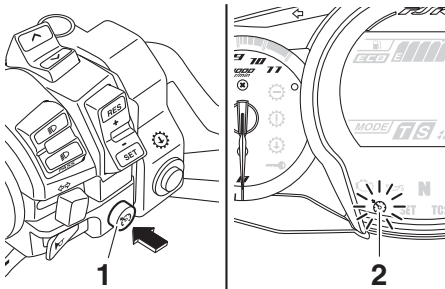

1. Farthållarsystemets strömbrytare "☞"
2. Farthållarsystemets indikeringslampa "☞"

2. Tryck på "SET-"-sida av farthållarens inställningsknapp för att aktivera farthållarsystemet. Din nuvarande körhastighet blir den inställda marschfarten. Farthållarinställningens indikeringslampa "SET" tänds.

TIPS

Farthållarsystemet kan inte aktiveras när indikatorn för nedväxling "☞" blinkar.

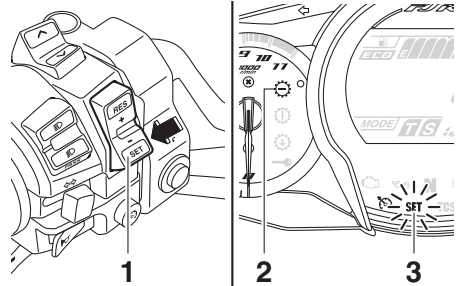

1. Farthållarens inställningsknapp "RES+/SET-"
2. Indikeringslampa för nedväxling "☞"
3. Farthållarinställningens indikeringslampa "SET"

Justering av den inställda marschfarten

När farthållaren används, tryck på "RES+"-sida av inställningsknappen för att öka den inställda hastigheten eller på "SET-"-sida för att minska den inställda hastigheten.

TIPS

Om inställningsknappen trycks in en gång ändras farten i steg om cirka 2.0 km/h (1.2 mi/h). Om inställningsknappens "RES+"- eller "SET-"-sida hålls nere kommer hastigheten öka eller minska kontinuerligt tills knappen släpps.

Du kan även öka körhastigheten manuellt med gasen. När du har accelererat kan en ny hastighet ställas in med inställningsknappens "SET-"-sida. Om du inte ställer in en ny marschfart så sjunker farten till den tidigare inställda marschfarten när du släpper gashandtaget.

Inaktivering av farthållarsystemet

Utför något av följande för att inaktivera den inställda marschfarten. "SET"-indikeringslampan slocknar.

- Vrid gashandtaget förbi det stängda läget i fartminskningsriktningen.

Instrument och kontrollfunktioner

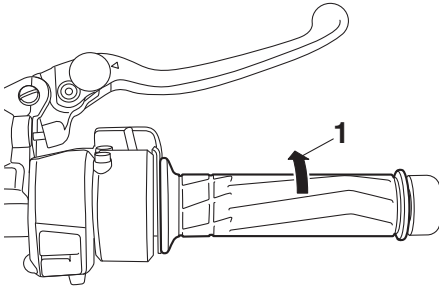

1. Riktning för hastighetsminskning

- Ansätt främre eller bakre bromsen.
- Använd handväxlingsreglaget.
- Använd växelpedalen.

Tryck på farthållarströmbrytaren för att stänga av farthållarsystemet. “”-indikeringslampan och “SET”-indikeringslampan slocknar.

TIPS

Körhastigheten minskar så snart farthållarsystemet inaktiveras, såvida man inte vrider på gashandtaget.

Användning av återaktiveringsfunktionen

Tryck på “RES+”-sidan av farthållarens inställningsknapp för att åter aktivera farthållaren. Körhastigheten återgår till den tidigare inställda marschfarten. “SET”-indikeringslampan tänds.

MWA16351

VARNING

Det är farligt att använda återaktiveringsfunktionen när den tidigare inställda marschfarten är för hög för de aktuella förhållandena.

TIPS

Om man trycker på farthållarströmbrytaren när systemet är i funktion så stängs systemet av helt och den tidigare inställda

marschfarten raderas. Återaktiveringsfunktionen kan inte användas förrän en ny marschfart har ställts in.

Automatisk inaktivering av farthållarsystemet

Farthållarsystemet för denna modell är elektroniskt styrt och länkat till de andra styrsystemen. Farthållarsystemet inaktiveras automatiskt under följande förhållanden:

- Farthållarsystemet kan inte bibehålla den inställda marschfarten.
- Slirning eller hjulspinn avkänns. (Om antispinnsystemet inte har stängts av så arbetar antispinnsystemet.)
- Motorns start-/stoppknapp sätts i “”-läge.
- Motorn stannar.
- Sidostödet är nedfällt.

När du kör med farthållare och farthållaren inaktiveras i enlighet med omständigheterna ovan kommer “”-indikeringslampan slockna och “SET”-indikeringslampan blinka i 4 sekunder och sedan slockna.

När du inte kör med farthållare och motorns start-/stoppknapp sätts i “”-läge, motorn stannar, eller sidostödet fällts ned kommer “”-indikeringslampan slockna (“SET”-indikeringslampan kommer inte att blinka).

Om farthållarsystemet inaktiveras automatiskt, stanna och kontrollera att ditt fordon är i gott skick.

Aktivera farthållarsystemet med farthållarströmbrytaren om systemet ska användas på nytt.

TIPS

I vissa fall kan farthållarsystemet eventuellt inte bibehålla den inställda marschfarten vid körning i uppførsbackar eller nedførsbackar.

- Vid körning i uppførsbackar kan den faktiska körhastigheten eventuellt bli lägre än den inställda marschfarten.

Instrument och kontrollfunktioner

Använd gasen för att accelerera till önskad körhastighet om detta inträffar.

- Vid körning i nedförsbackar kan den faktiska körhastigheten eventuellt bli högre än den inställda marschfarten. Om detta inträffar kan inte inställningsknappen användas för att justera den inställda marschfarten. Ansätt bromsarna för att minska körhastigheten. När bromsarna ansätts så inaktiveras farthållarsystemet.

3

MAU55418

Multi-funktionsmätare

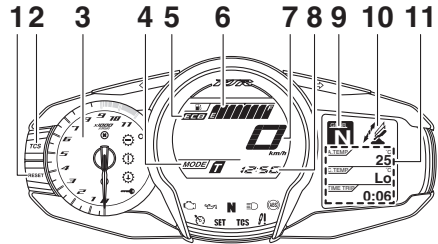

1. "RESET"-knapp
2. "TCS"-knapp
3. Varvräknare
4. Visning av körläge
5. Eco-indikator "ECO"
6. Bränslemätare
7. Hastighetsmätare
8. Klocka
9. Visning för växelläge
10. Funktionsdisplay
11. Informationsdisplay

MWA12423

VARNING

Stanna fordonet innan du ändrar några inställningar på multi-funktionsmätaren. Du kan distraheras om du ändrar inställningar när du kör vilket ökar risken för en olycka.

TIPS

Väljarknappen " \wedge/\vee " och menyknappen "MENU" är placerade på styrets vänstra handtag. Med dessa knappar kan du styra och ändra inställningarna för multi-funktionsmätaren.

Instrument och kontrollfunktioner

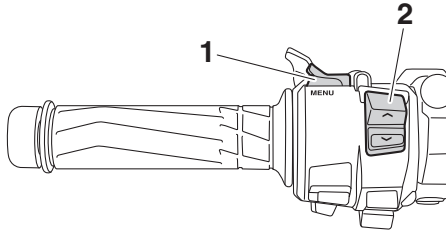

1. Menyknapp "MENU"
2. Väljarknapp "▲/▼"

Multi-funktionsmätaren är utrustad med följande:

- en hastighetsmätare
- en varvräknare
- en klocka
- en bränslemätare
- en eko-indikator
- en visning för växelläge
- en körlägesdisplay
- en funktionsdisplay
- en informationsdisplay
- en inställningslägesdisplay

TIPS

- Kom ihåg att vrida nyckeln till "ON" innan du använder väljarknappen "▲/▼", menyknappen "MENU", knappen "RESET" eller knappen "TCS".
- Läs om hur du växlar mellan att visa kilometer eller miles på mätaren på sidan 3-16.

Hastighetsmätare

Hastighetsmätaren visar fordonets körhastighet.

Varvräknare

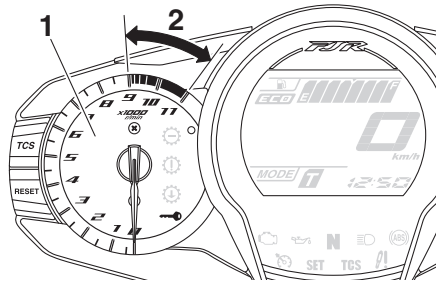

1. Varvräknare
2. Varvräknarens röda fält

Den elektriska varvräknaren ger föraren möjlighet att se vilket varvtal som motorn har och anpassa körningen till motorns bästa varvtalsområde.

När tändningsnyckeln vrids till "ON", kommer varvräknarens nål att svepa över hela varvtalsområdet och sedan återgå till noll för att testa den elektriska kretsen.

MCA10032

VIKTIGT

Undvik att varva motorn över det röda fältet på varvräknaren.

Rött fält: 9000 v/min och över

Bränslemätare

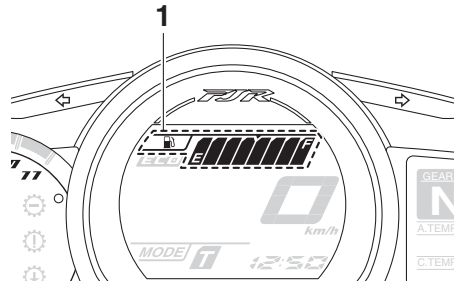

1. Bränslemätare

Bränslemätaren visar hur mycket bränsle det finns i bränsletanken. Displaysegmenten i bränslemätaren rör sig från "F" (full)

Instrument och kontrollfunktioner

mot "E" (tom) när bränslenivån sjunker. När det sista segmentet börjar blinka bör du tanka så snart som möjligt.

Alla segment tänds för att testa den elektriska kretsen när nyckeln vrids till "ON".

TIPS

Om ett fel avkänns i bränslemätarens el-krets kommer bränslemätarens displaysegment att blinka kontinuerligt. Låt en Yamaha-återförsäljare kontrollera fordonet.

Eco-indikering

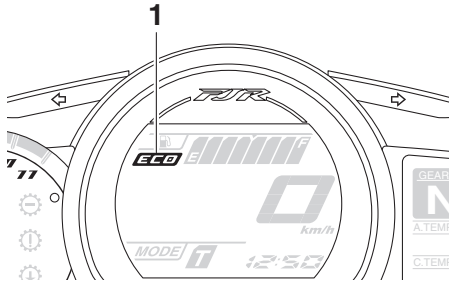

1. Eco-indikator "ECO"

Denna indikering tänds när fordonet körs på ett miljövänligt och bränslesnålt sätt. Indikeringen slocknar när fordonet stannar.

TIPS

Här får du några tips för att hålla bränsleförbrukningen nere:

- Undvik höga varvtal under acceleration.
- Kör med konstant hastighet.
- Välj lämpligt växelläge för fordonshastigheten.

Visning för växelläge

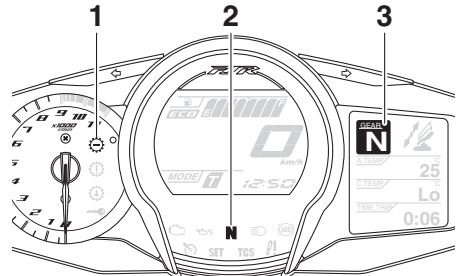

1. Indikeringslampa för nedväxling "⚙"
2. Indikeringslampa för neutralläge "N"
3. Visning för växelläge

Denna display visar vilken växel som ligger i. Neutralläget visas med "N" samt av indikeringslampan för neutralläge "N".

För att undvika att YCC-S-kopplingen skadas blinkar indikeringslampan för nedväxling när det är dags att växla ned. Om detta inträffar, växla ner tills dess displayen slutar blinka.

Visning av körläge

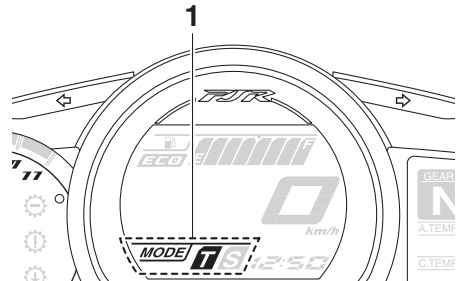

1. Visning av körläge

Visningen visar vilket körläge som har valts: Touringläge "T" eller sportläge "S". Mer information om lägen och hur de väljs finns på sidorna 3-21 och 3-23.

Instrument och kontrollfunktioner

Funktionsdisplay

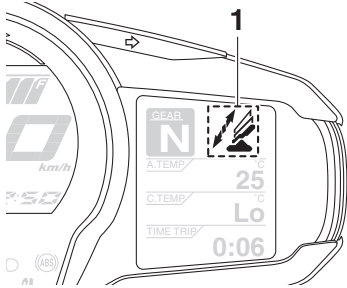

1. Funktionsdisplay

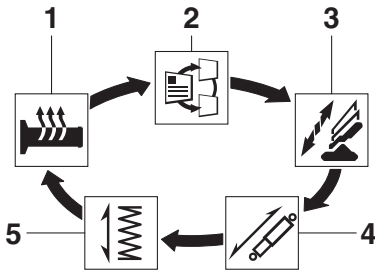

1. Justeringsfunktion för handtagsvärmare
2. Väljarfunktion för informationsdisplay
3. Justeringsfunktion för vindruta
4. Justeringsfunktion för fjädringens dämpning
5. Justeringsfunktion för förspänning

Tryck på "MENU"-knappen för att växla displayvisning mellan följande funktioner. Displayen ändras varje gång du trycker på knappen.

- Justeringsfunktion för handtagsvärmare
- Väljarfunktion för informationsdisplay
- Justeringsfunktion för vindruta
- Justeringsfunktion för fjädringens dämpning
- Justeringsfunktion för förspänning

TIPS

Justeringsfunktionen för förspänning dyker endast upp när fordonet står stilla med motorn igång.

Följande sidor innehåller förklaringar av handtagsvärmaren, informationsdisplayen och vindrutefunktionerna. Se sidan 3–40 för en förklaring av justeringsfunktionerna för förspänning och fjädringens dämpning.

Justering av handtagsvärmaren

Fordonet är utrustat med handtagsvärmare som bara kan användas när motorn är igång. Det finns 4 inställningar för handtagsvärmaren.

Inställning	Displayen visar
Av	
Låg	
Mellan	
Hög	

Tryck på väljarknappens "∧"-sida när du vill öka handtagsvärmartemperaturen. Tryck på väljarknappens "∨"-sida när du vill minska handtagsvärmartemperaturen.

MCA17932

VIKTIGT

- **Se till att använda handskar när du använder handtagsvärmare.**
- **Använd inte handtagsvärmarna när det är varmt.**
- **Om handtagen blir slitna eller skadade bör du sluta använda handtagsvärmaren och byta handtag.**

Instrument och kontrollfunktioner

Val av informationsvisning

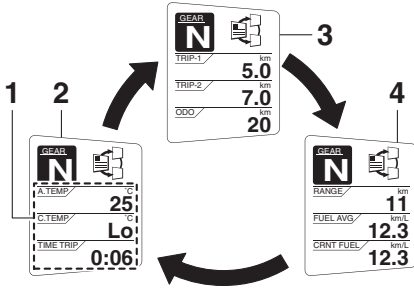

1. Informationsdisplay
2. Visningsläge-1
3. Visningsläge-2
4. Visningsläge-3

Det finns 3 informationsvisningslägen. Det valda informationsvisningsläget kan ändras genom att man trycker på väljarknappen. Följande information visas i de olika visningslägena:

- vägmätare
- trippmätare
- trippmätare för bränslereserv
- uppskattad återstående körsträcka
- förfluten tid
- en visning av omgivningstemperaturen
- en mätare för kylvätsketemperatur
- genomsnittlig bränsleförbrukning
- momentan bränsleförbrukning

Det går att välja vad som ska visas i respektive informationsvisningsläge.

För att ställa in eller välja vad som visas, se sidan 3-16.

Vägmätare:

ODO / km
20

Vägmätaren visar hur långt fordonet har gått.

Trippmätardisplay:

TRIP-1 / km
5.0

TRIP-2 / km
7.0

“TRIP-1” och “TRIP-2” visar körsträcken efter senaste nollställningen.

TIPS

- Vägmätaren låser vid 999999.
- Trippmätaren nollställs och börjar om från början när den når 9999.9.

När cirka 5.5 L (1.45 US gal, 1.21 Imp.gal) bränsle finns kvar i bränsletanken börjar det sista segmentet i bränslemätaren att blinka. Informationsdisplayen växlar dessutom automatiskt till trippmätaren för bränslereserv “TRIP-F” och börjar mäta körsträcken från denna punkt.

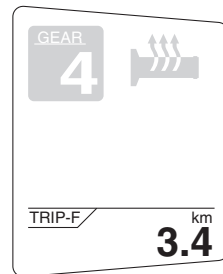

Tryck i detta fall på väljarknappen för att växla displayen i följande ordning:

TRIP-F → Visningsläge-1 → Visningsläge-2 → Visningsläge-3 → TRIP-F

Om du vill nollställa en trippmätare använder du väljarknappen för att välja informationsdisplayen för trippmätaren du vill

Instrument och kontrollfunktioner

nollställa. Tryck kortvarigt på "RESET"-knappen så att trippmätaren blinkar, och tryck sedan åter in "RESET"-knappen 2 sekunder medan trippmätaren blinkar.

Om du inte nollställer trippmätaren för bränslereserv själv kommer den att nollställas automatiskt när du har tankat och kört i 5 km (3 mi).

Visning av uppskattad återstående körsträcka:

RANGE / km
11

Återstående körsträcka med kvarvarande bränsle i bränsletanken under nuvarande körförhållanden visas.

Visning av förfluten tid:

TIME TRIP /
0:06

Tiden som förflutit sedan nyckeln vreds till "ON" visas. Den maximala tiden som kan visas är 99:59.

Timern återställs automatiskt när nyckeln vrids till "OFF".

TIPS

Det finns även visning av förfluten tid "TIME-2" och "TIME-3", men dessa kan inte ställas in på informationsdisplayen. Se "Inställningsläge" på sidan 3-16 för mer information.

Visning av omgivningstemperaturen:

A.TEMP / °C
25

Denna display visar omgivningstemperaturen från -9 °C till 50 °C i steg om 1 °C. Den temperatur som visas kan avvika från den faktiska omgivningstemperaturen.

TIPS

-9 °C visas även om omgivningstemperaturen är lägre och 50 °C visas även om omgivningstemperaturen är högre.

Visning av kylvätsketemperatur:

C.TEMP / °C
Lo

Temperaturmätare för kylvätskan visar kylvätskans temperatur. Kylvätskans temperatur kommer att variera beroende på väderlek och motorbelastning.

Om meddelandet "Hi" blinkar ska du stanna fordonet, stänga av motorn och låta motorn svalna. (Se sidan 6-36.)

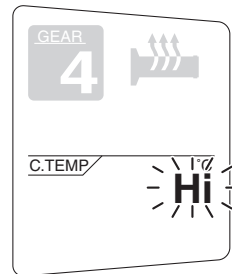

TIPS

Den valda informationsdisplayen kan inte ändras medan meddelandet "Hi" blinkar.

MCA10022

VIKTIGT

Fortsätt inte att köra motorn om den är överhettad.

Instrument och kontrollfunktioner

Visning av genomsnittlig bränsleförbrukning:

FUEL AVG / km/L
12.3

Visningslägena “km/L”, “L/100km” eller “MPG” visar den genomsnittliga bränsleförbrukningen sedan senaste nollställningen.

- Visningsläget “km/L” visar den genomsnittliga sträckan som kan köras på 1.0 L bränsle.
- Visningsläget “L/100km” visar den genomsnittliga mängden bränsle som krävs för att köra 100 km.
- Visningsläget “MPG” visar det genomsnittliga avståndet som kan köras med 1.0 Imp.gal bränsle.

För att nollställa visningen av genomsnittlig bränsleförbrukning, använd väljarknappen för att välja informationsvisningsläget med genomsnittlig bränsleförbrukning. Tryck kortvarigt på “RESET”-knappen så att visningen av genomsnittlig bränsleförbrukning blinkar, och tryck sedan åter in “RESET”-knappen i 2 sekunder medan visningen blinkar.

TIPS

När visningsläget för genomsnittlig bränsleförbrukning har återställts visas “_ _.” för det visningsläget tills motorcykeln har kört 1 km (0.6 mi).

MCA15474

VIKTIGT

Vid funktionsfel visas “- _.” kontinuerligt. Låt en Yamaha-återförsäljare kontrollera fordonet.

Visning av momentan bränsleförbrukning:

CRNT FUEL / km/L
12.3

Visningslägena “km/L”, “L/100km” eller “MPG” för momentan bränsleförbrukning visar bränsleförbrukningen under aktuella körförhållanden.

- Visningsläget “km/L” visar sträckan som kan köras på 1.0 L bränsle.
- Visningsläget “L/100km” visar mängden bränsle som krävs för att köra 100 km.
- Visningsläget “MPG” visar avståndet som kan köras med 1.0 Imp.gal bränsle.

TIPS

Vid körning i hastigheter under 10 km/h (6 mi/h) visas “_ _.”.

MCA15474

VIKTIGT

Vid funktionsfel visas “- _.” kontinuerligt. Låt en Yamaha-återförsäljare kontrollera fordonet.

Justering av vindrutans läge

Om du vill justera vindrutan uppåt trycker du på väljarknappens “^”-sida. Om du vill justera vindrutan nedåt trycker du på väljarknappens “v”-sida.

Inställningsläge

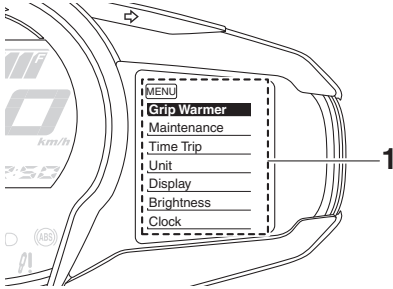

1. Inställningslägesdisplay

TIPS

- Växellådan måste vara i neutralläge och fordonet måste stannas för att inställningar ska kunna ändras i detta läge.
- Om du lägger i en växel och kör iväg eller vrider nyckeln till "OFF" så sparas alla inställningar, och därefter inaktiveras inställningsläget.

Håll menyknappen "MENU" intryckt i 2 sekunder för att aktivera inställningsläget. Om du vill inaktivera inställningsläget och återgå till normal visning håller du åter menyknappen "MENU" intryckt i minst 2 sekunder.

Displayen visar	Beskrivning
Grip Warmer	Med denna funktion kan du ställa in låg, medium och hög för 10 temperaturnivåer.
Maintenance	Den här funktionen låter dig kontrollera och nollställa oljebytesintervall "OIL" (körsträcka) samt underhållsintervallerna "FREE-1" och "FREE-2".

Time Trip	Med denna funktion kan du kontrollera och nollställa funktionerna "TIME-2" och "TIME-3". Här visas den totala tiden som nyckeln har varit i "ON"-läget. När nyckeln vrids till "OFF" avbryts mätningen, men värdet nollställs inte. Den maximala tiden som kan visas är 99:59. När mätarna når 99:59 nollställs de automatiskt till 0:00 och fortsätter att mäta.
Unit	Med denna funktion kan du växla visningsenhet mellan kilometer och miles. När kilometer är valt kan enheten för bränsleförbrukning växlas mellan "L/100km" och "km/L".
Display	Med denna funktion kan du ändra vad som visas i 3 informationsdisplayer.
Brightness	Med denna funktion kan du ställa in styrkan i visningen på multi-funktionsmätaren så att de passar ljusförhållandena.
Clock	Med denna funktion kan du ställa in klockan.
All Reset	Med denna funktion kan du nollställa allt utom vägmätaren och klockan.

Justering av handtagsvärmarens temperaturnivåinställningar

1. Markera "Grip Warmer" med väljarknappen.

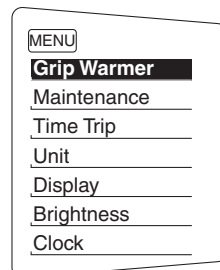

Instrument och kontrollfunktioner

- Tryck på "MENU"-knappen. Handtagsvärmarens inställningsdisplay visas och "High" blinkar på displayen.

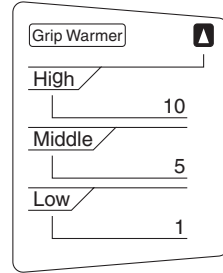
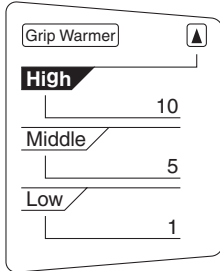

3

- Tryck på "MENU"-knappen. Temperaturnivån för den höga inställningen börjar blinka. Använd väljarknappen för att ställa in temperaturnivån, och tryck sedan på "MENU"-knappen. "High" börjar blinka.

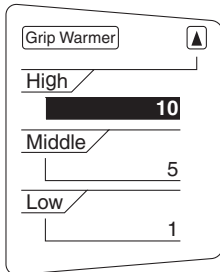

- Använd väljarknappen för att markera "Middle" eller "Low", och ändra sedan inställningen med samma procedur som användes för den höga inställningen.
- När du har ändrat inställningarna, markerar du "▲" med väljarknappen och trycker på "MENU"-knappen för att återgå till inställningslägesmenyn.

TIPS

Inställningen kan justeras till 10 olika temperaturnivåer.

Återställa räknarna för underhåll

- Använd väljarknappen för att markera "Maintenance".

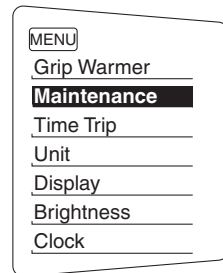

- Tryck på "MENU"-knappen, och tryck sedan på "RESET"-knappen för att välja ett alternativ som ska nollställas.

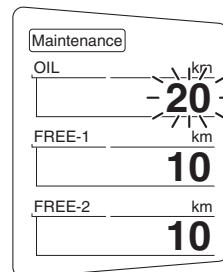

- Tryck in "RESET"-knappen i minst 2 sekunder medan det valda alternativet blinkar.

Instrument och kontrollfunktioner

- Tryck på "MENU"-knappen för att återgå till inställningslägesmenyn.

Kontroll och nollställning av "TIME-2" och "TIME-3"

- Använd väljarknappen för att markera "Time Trip".

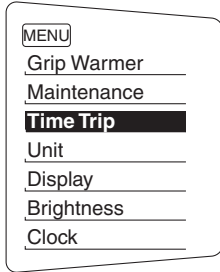

- Tryck på "MENU"-knappen för att visa "TIME-2" och "TIME-3". Om du vill nollställa ett värde trycker du på "RESET"-knappen för att välja vad som ska nollställas.

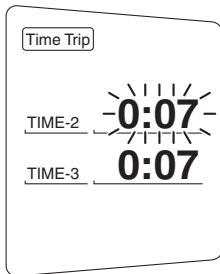

- Tryck in "RESET"-knappen i minst 2 sekunder medan det valda alternativet blinkar.
- Tryck på "MENU"-knappen för att återgå till inställningslägesmenyn.

Val av enheter

- Använd väljarknappen för att markera "Unit".

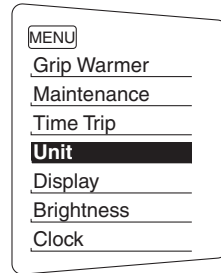

- Tryck på "MENU"-knappen. Enhetsinställningsdisplayen visas och "km or mile" blinkar på displayen.

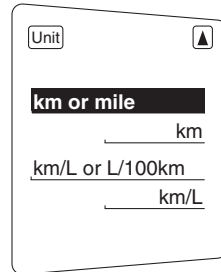

- Tryck på "MENU"-knappen. "km" eller "mile" blinkar på displayen.

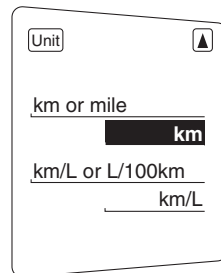

- Använd väljarknappen för att välja "km" eller "mile", och tryck sedan på "MENU"-knappen.

Instrument och kontrollfunktioner

TIPS

När "km" väljs kan "L/100km" eller "km/L" ställas in som enhet för bränsleförbrukning. Fortsätt enligt följande för att ställa in enheter för bränsleförbrukning. Hoppa över steg 5 och 6 om "mile" valdes.

5. Använd väljarknappen för att välja "km/L or L/100km".
6. Tryck på "MENU"-knappen, använd väljarknappen för att välja "L/100km" eller "km/L", och tryck sedan på "MENU"-knappen igen.
7. Markera "▲" med väljarknappen och tryck på "MENU"-knappen för att återgå till inställningslägesmenyn.

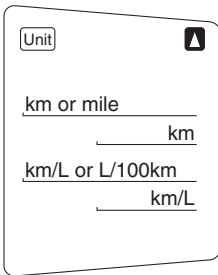

Val av displayalternativ

1. Använd väljarknappen för att markera "Display".

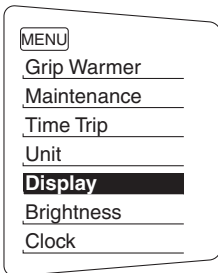

2. Tryck på "MENU"-knappen, använd väljarknappen för att markera displayen som ska ändras, och tryck sedan på "MENU"-knappen igen.

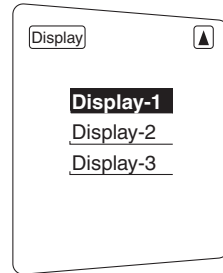

3. Använd väljarknappen för att markera alternativet som ska ändras, och tryck sedan på "MENU"-knappen.

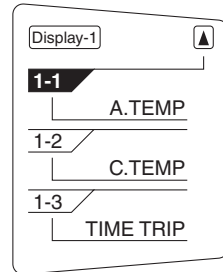

4. Använd väljarknappen för att markera alternativet som ska visas, och tryck sedan på "MENU"-knappen.

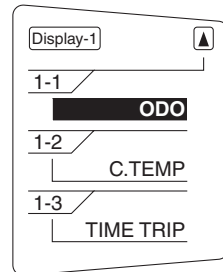

5. När du har ändrat inställningarna ska du markera "▲" med väljarknappen och sedan trycka på "MENU"-knappen för att återgå till den föregående skärmen.

Instrument och kontrollfunktioner

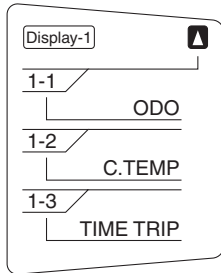

6. Markera "▲" med väljarknappen och tryck på "MENU"-knappen för att återgå till inställningslägesmenyn.

Justering av mätarpanelens ljusstyrka

1. Använd väljarknappen för att markera "Brightness".

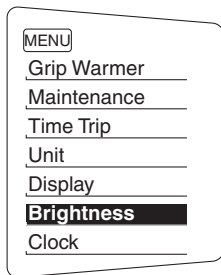

2. Tryck på "MENU"-knappen.
3. Använd väljarknappen för att välja önskad ljusstyrka, och tryck sedan på "MENU"-knappen för att återgå till inställningslägesmenyn.

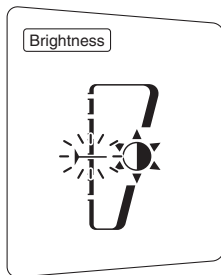

Inställning av klocka

1. Använd väljarknappen för att markera "Clock".

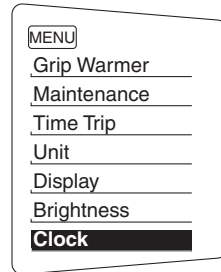

2. Tryck på "MENU"-knappen.
3. När siffrorna för timme börjar blinka, använd väljarknappen för att ställa in rätt timme.

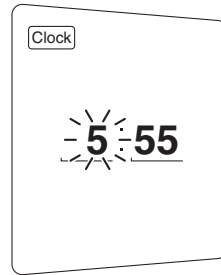

4. Tryck på "MENU"-knappen så börjar siffrorna för minut att blinka.
5. Använd väljarknappen för att ställa in minuter.
6. Tryck på "MENU"-knappen för att återgå till inställningslägesmenyn.

Nollställning av alla displayfunktioner

1. Använd väljarknappen för att markera "All Reset".

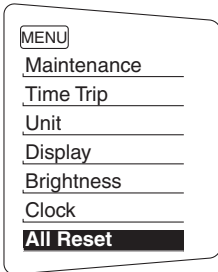

3

- Tryck på "MENU"-knappen.
- Använd väljarknappen för att markera "YES", och tryck sedan på "MENU"-knappen.

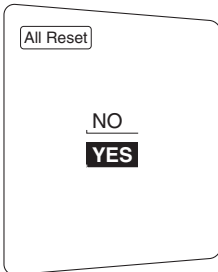

TIPS

Vägmätaren och klockan kan inte nollställas.

D-läge (körläge)

D-läge är ett elektroniskt styrt motorpres-tandasystem med två inställningslägen (touringläge "T" och sportläge "S"). Tryck på drivlägesknappen "MODE" för att växla mellan lägena. (Se sidan 3-23 för en beskrivning av körlägeskontakten.)

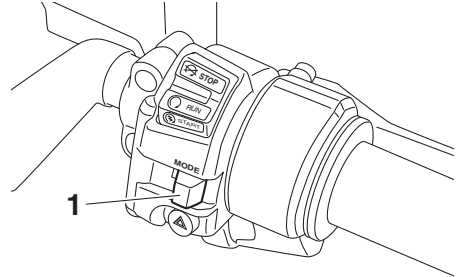

1. Drivlägesknapp "MODE"

TIPS

Innan du använder D-läge ska du se till att du förstår hur det fungerar och hur körlägeskontakten används.

Touringläge "T"

Touringläge "T" är lämpligt för varierande körförhållanden.

Det här läget ger föraren mjuka köregenskaper från de låga hastigheterna till de höga hastigheterna.

Sportläge "S"

Det här läget ger en sportigare reaktion från motorn i de lägre och mellanhöga hastigheterna, jämfört med touring-läget.

Instrument och kontrollfunktioner

MAU1234N

Styrramaturer

Vänster

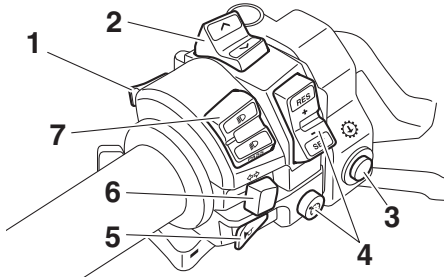

1. Menyknapp "MENU"
2. Väljarknapp " \wedge/\vee "
3. Knapp för stoppläge "⊕"
4. Farthållarknappar
5. Signalknapp " \curvearrowright "
6. Blinkersomkopplare " \leftarrow/\rightarrow "
7. Knapp för avbländning/helljusblink " $\equiv\bigcirc/\equiv\bigcirc$ /PASS"

Höger

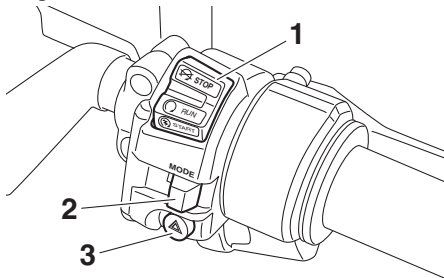

1. Stopp/Kör/Start-knapp " $\leftarrow/\bigcirc/\rightarrow$ "
2. Drivlägesknapp "MODE"
3. Varningsblinkersomkopplare " \triangle "

MAU73022

Knapp för avbländning/helljusblink " $\equiv\bigcirc/\equiv\bigcirc$ /PASS"

Ställ in kontakten på " $\equiv\bigcirc$ " för helljus och " $\equiv\bigcirc$ " för halvljus. Tryck ned knappen mot "PASS" när du vill blinka med strålkastarna.

TIPS

Båda strålkastarna tänds oavsett om hel- eller halvljus är inställt.

MAU12461

Blinkersomkopplare " \leftarrow/\rightarrow "

För att blinka med höger blinkers, skjut knappen till " \rightarrow ". För att blinka med vänster blinkers, skjut knappen till " \leftarrow ". När du släpper knappen återgår den till sitt mittläge. För att stänga av blinkningen, tryck in knappen när den har återgått till sitt mittläge.

MAU12501

Signalknapp " \curvearrowright "

Tryck in knappen för att ge ljudsignal.

MAU54212

Stopp/Kör/Start-knapp " $\leftarrow/\bigcirc/\rightarrow$ "

Ställ in knappen på " \bigcirc " när du vill dra igång motorn med startmotorn och tryck sedan ned knappen mot " \rightarrow ". Se sidan 5-2 för startinstruktioner före start av motorn. För knappen till läge " \leftarrow " för att stoppa motorn i en nödsituation, exempelvis om motorcykeln välter eller om gasreglaget hänger sig.

MAU12735

Varningsblinkersomkopplare " \triangle "

Med nyckeln i läge "ON" eller i "P<", använd omkopplaren för att sätta på varningsblinkers (alla blinkerslampor blinkar samtidigt).

Varningsblinkers används för att påkalla uppmärksamhet för andra förare om du har stannat med skotern på platser där du kan utgöra en trafikfara.

MCA10062

VIKTIGT

Använd inte varningsblinkers under någon längre tid om motorn inte är igång, eftersom batteriet kan laddas ur.

Instrument och kontrollfunktioner

Farthållarknappar

MAU12781

Se sidan 3-6 för en beskrivning av farthållarsystemet.

Drivläget kan inte ändras medan farthållarsystemet är i funktion.

Menyknapp "MENU"

MAU54232

Knappen används för att ändra inställningar på multifunktionsmätaren. (Se sidan 3-9.)

Väljarknapp " ^ / \ "

MAU54222

Knappen används för att ändra inställningar på multifunktionsmätaren. (Se sidan 3-9.)

Knapp för stoppläge "⚙️"

MAU55464

När du trycker på knappen aktiveras stopplägesfunktionen och indikeringslampan för stoppläget tänds.

Stoppläget samarbetar med YCC-S-systemet för att automatiskt växla ned till 1:ans växel när fordonet stannar.

Om stoppläget är aktiverat och 2:an eller en högre växel ligger i när föraren stannar fordonet, kommer funktionen automatiskt att växla ned till 1:ans växel.

TIPS

När stopplägesfunktionen är aktiverad kommer indikeringslampan för nedväxling att blinka om föraren försöker att starta med 2:ans växel eller högre i.

Drivlägesknapp "MODE"

MAU54691

MWA15341



Ändra inte körläget medan fordonet förflyttar sig.

Med denna brytare ändras körläge till touringläge "T" eller sportläge "S".

Gashandtaget måste vara helt stängt för att körläget ska kunna ändras.

Det inställda läget visas på displayen för körläge. (Se sidan 3-11.)

YCC-S system

Med systemet Yamaha Chip Controlled-Shift (YCC-S) kan du växla utan ett kopplingshandtag. Dessutom finns ett växelhantag på styret som gör att du kan växla med växelpedalen eller växelhantaget på styret.

När motorn är igång och växelpedalen eller växelhantaget flyttas skickas en elektronisk signal till MCU som kopplar ur kopplingen. ECU justerar sedan gasventilen, växlingen genomförs och kopplingen kopplas in igen.

Detta är ingen automatisk växellåda, det är bara kopplingssystemet som är automatiskt. Föraren måste fortfarande växla.

TIPS

- Optimalt kopplingsingrepp beräknas av MCU beroende på motorvarvtal, fordons hastighet samt andra faktorer.
- Mer information finns i Knapp för stoppläge (sidan 3-23) och Växling (sidan 5-3).
- MCU: motorns styrenhet
- ECU: motorstyrenhet

Växelpedal

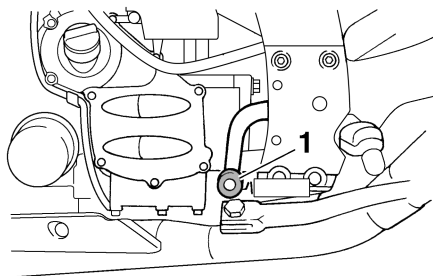

1. Växelpedal

Den här motorcykeln har en 6-växlad växellåda med ständigt ingrepp. Växelpedalen är placerad på motorcykelns vänstra sida. Neutralläget ligger längst ner.

TIPS

Det går bara att växla när nyckeln är i läget "ON".

Växelpedalen kan ställas in i tre lägen för att passa förarens behov.

Justering av växelpedalens position

1. Ta bort växelpedalen genom att lossa bulten.

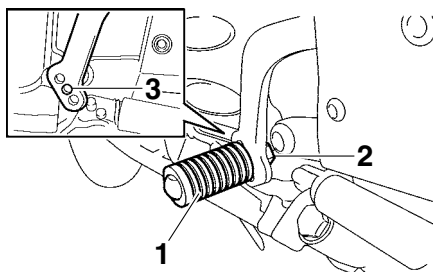

1. Växelpedal
2. Bult
3. Standardinställning

2. Flytta växelpedalen till önskat läge.
3. Montera bulten och dra åt den till angivet moment.

Instrument och kontrollfunktioner

Åtdragningsmoment:

Växelpedalens bult:

7 N·m (0.7 kgf·m, 5.2 lb·ft)

Handväxlingsreglage “+”/“-”

MAU55403

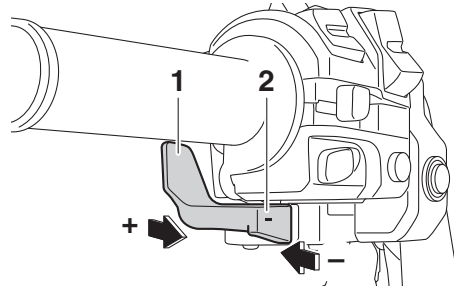

1. Handväxlingsreglage “+”
2. Handväxlingsreglage “-”

Handväxlingsreglaget sitter placerat på det vänstra styrgreppet.

För “+”-sidan med pekfingeret för att växla upp och för “-”-sidan med tummen för att växla ner. Se sidan 5-3 för mer information om växling.

Bromshandtag

Bromshandtaget är placerat på styrets högra sida. För att bromsa med framhjulsbromsen, dra in bromshandtaget mot gashandtaget.

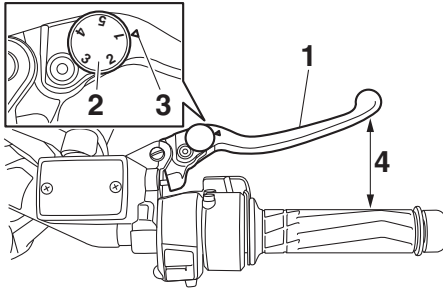

1. Bromshandtag
2. Justerratt för bromshandtaget
3. Riktmarkering
4. Avstånd

Bromshandtaget är utrustat med en justerratt. Tryck bort bromshandtaget från gashandtaget och vrid på justerratten när du vill justera avståndet mellan bromshandtaget och gashandtaget. Se till att inställningsnumret på justerratten är inriktat med passningsmärket på bromshandtaget.

Bromspedal

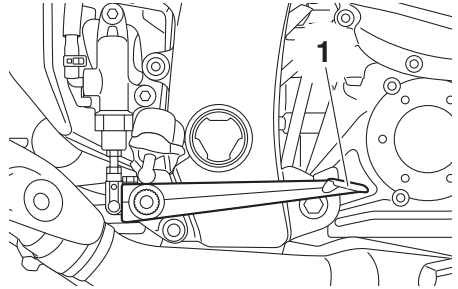

1. Bromspedal

Bromspedalen är placerad på motorcykelns högra sida.

Denna modell är utrustad med ett samverkande bromssystem.

När bromspedalen trycks ned bromsar bakbromsen och en del av frambromsen. För maximal bromseffekt ska du bromsa med både bromshandtag och bromspedal samtidigt.

Instrument och kontrollfunktioner

ABS

MAU73181

Det låsningsfria bromssystemet (ABS) på den här modellen består av ett dubbelt elektroniskt styrsystem som verkar oberoende på fram- och bakbromsarna.

Använd ABS-bromsarna som vanliga bromsar. En pulserande känsla kan kännas i bromshandtaget eller bromspedalen när ABS är aktiverat. I sådana fall ska du fortsätta att ansätta bromsarna och låta ABS-systemet arbeta, "pumpa" inte bromsarna eftersom det minskar bromsförmågan.

MWA16051

VARNING

Håll alltid ett för hastigheten anpassat avstånd till framförvarande fordon, även om du har ABS.

- ABS fungerar bäst vid långa inbromsningssträckor.
- På vissa underlag, t.ex. ojämna vägar eller grusvägar, kan bromssträckan bli längre med ABS än utan.

ABS-funktionen övervakas av en ECU (Electronic Control Unit), som går över till konventionell inbromsning om ett fel uppstår.

TIPS

- ABS-systemet utför ett självdiagnostiktest varje gång fordonet startar efter det att nyckeln vridits till "ON" och fordonet har körts på en hastighet av 10 km/h (6 mi/h) eller högre. Under detta test kan ett "klickande" ljud höras från hydraulikstyrenheten, och om något av bromshandtagen eller bromspedalen ansätts en aning kan en lätt vibration kännas i handtaget och pedalen, men detta är inte tecken på fel.
- Denna ABS har ett testläge som gör att föraren kan känna av pulseringen i bromshandtaget eller bromspedalen när ABS-funktionen är inkopplad. Ta

kontakt med din Yamaha-återförsäljare eftersom specialverktyg måste användas.

MCA16831

VIKTIGT

Håll alla typer av magneter (magnetiska givare, magnetiska verktyg, etc.) borta från hjulnaven. I annat fall kan magnetrotorerna i naven ta skada vilket kan leda till att ABS och kombibromssystemet inte fungerar som önskat.

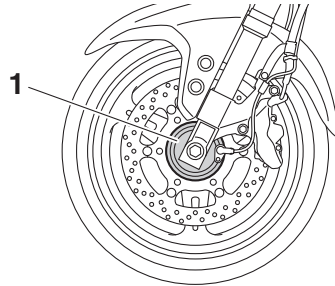

1. Framhjulsnäv

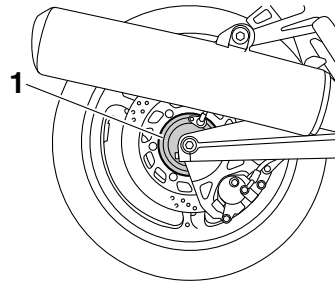

1. Bakhjulsnäv

MAU54275

Antispinnsystem

Antispinnsystemet bidrar till motorcykelns förmåga att behålla dragkraften när den accelererar på hala ytor, som t.ex. på grusvägar eller våta vägunderlag. Om givarna känner av att det bakre hjulet börjar att spinna (på ett okontrollerat sätt), så reducerar antispinnsystemet motoreffekten tills väggreppet har återställts.

TIPS

- TCS-indikatorlampan blinkar för att visa att antispinnsystemet är inkopplat.
- Vissa förändringar i motor- och avgasljuden kan också märkas.

⚠ VARNING

MWA15433

Antispinnsystemet ersätter inte ansvarsfull körning enligt rådande förhållanden. Antispinnsystemet kan inte förhindra att motorcykeln förlorar dragkraften om den kör för snabbt in i kurvor, när den accelererar kraftigt i skarpa vinklar eller vid inbromsning och det kan inte förhindra framhjulet från att spinna. Precis som med alla fordon ska du vara försiktig när du närmar dig ytor som kan vara hala, och undvika verkligt hala ytor.

Slå av eller på TCS

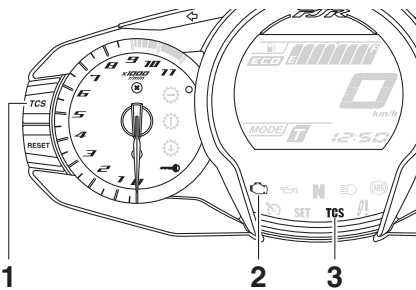

1. "TCS"-knapp
2. Varningslampa för motorproblem "⚡"
3. Antispinnsystemets indikeringslampa "TCS"

När fordonet slås på, aktiveras antispinnsystemet automatiskt.

Stoppa fordonet och tryck på antispinnsystemets knapp i 2 sekunder när du vill stänga av antispinnsystemet. TCS-indikatorlampan tänds.

Tryck på TCS-knappen igen när du vill slå på antispinnsystemet igen. TCS-indikatorlampan slocknar.

TIPS

Stäng av antispinnsystemet när du måste lossa bakhjulet därför att det har fastnat i lera, sand eller liknande.

Anmärkningar om användning

Antispinnsystemet inaktiveras om:

- ett hjul lyfts upp från marken.
- för mycket bakhjulsspinn avkänns.
- ett hjul roteras med kraft (till exempel vid underhåll).

TIPS

Om antispinnsystemet är inaktiverat tänds både TCS-indikatorlampan och varningslampan för motorfel.

MCA16801

VIKTIGT

Använd bara de specificerade däck. (Se sidan 6-20.) Om olika däckstorlekar används kan antispinnsystemet inte kontrollera däckens rotation som det ska.

Återställa antispinnsystemet

1. Stäng av fordonet och vänta i några sekunder.
2. Slå på fordonet och starta motorn.
3. TCS-indikatorlampan bör slockna och system aktiveras när du har kört i minst 20 km/h (12 mph).
4. Låt en Yamaha-återförsäljare kontrollera fordonet och inaktivera varningslampan för motorproblem.

Instrument och kontrollfunktioner

MAU13077

TIPS

Om TCS-indikatorlampan eller varningslampan för motorfel fortsätter att lysa efter återställningen ska du köra försiktigt och låta en Yamaha-återförsäljare kontrollera fordonet så fort som möjligt.

Tanklock

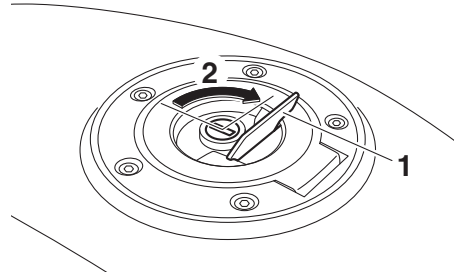

1. Lucka i tanklock
2. Lås upp.

För att öppna tanklocket

Öppna luckan på tanklocket, för in nyckeln och vrid sedan nyckeln 1/4 varv medurs. Tanklocket låses upp och kan nu öppnas.

För att stänga tanklocket

Tryck ned tanklocket medan nyckeln sitter kvar. Vrid nyckeln moturs 1/4 varv och ta ur nyckeln. Stäng sedan tanklocket.

TIPS

Tanklocket kan inte stängas om inte nyckeln sitter i låset. Det går inte att ta ur nyckeln om tanklocket inte är ordentligt stängt och låst.

MWA11092



Se till att tanklocket är ordentligt stängt när du har tankat färdigt. Bränsleläckor utgör en brandrisk.

Instrument och kontrollfunktioner

Bränsle

Se till att det finns tillräckligt med bensin i tanken.

MAU13222

! VARNING

Bensin och bensinångor är mycket antändbara. Följ instruktionerna nedan för att undvika brand och explosioner samt minska risken för personskador när du tankar.

MWA10882

1. Stäng av motorn och kontrollera att det inte sitter någon på fordonet innan du tankar. Tanka inte när du röker eller befinner dig i närheten av gnistor, öppna lågor eller andra antändningskällor som t.ex. styrlågor på vattenvärmare eller torktumlare.
2. Fyll inte på för mycket i tanken. Se till att pumpmunstycket förs in i hålet på bränsletanken när du tankar. Sluta tanka när bränslet når påfyllningsrörets nederdel. Eftersom bränsle utvidgas när det värms upp kan värme från motorn eller solen göra att bränsle läcker ut ur bränsletanken.

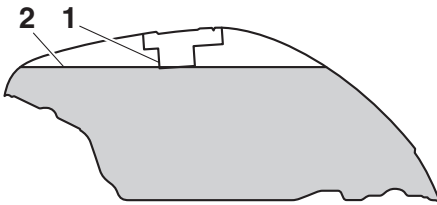

1. Bränsletankens påfyllningsrör
2. Maximal bränslenivå
3. Torka omedelbart upp eventuellt spillt bränsle. **VIKTIGT: Torka omedelbart av bränsle som spillts med en ren, torr, mjuk trasa eftersom bränsle kan försämra målade ytor och plaster.** [MCA10072]

4. Se till att tanklocket stängs ordentligt.

MWA15152

! VARNING

Bensin är giftigt och kan orsaka personskador eller dödsfall. Var försiktig när du hanterar bensin. Sug aldrig upp bensin med munnen. Om du råkar svälja bensin, inandas mycket bensinångor eller får bensin i ögonen, ska du genast uppsöka läkare. Om du får bensin på huden ska du tvätta området med tvål och vatten. Byt kläder om du får bensin på kläderna.

MAU86072

Yamaha-motorn har konstruerats för blyfri bensin med ett oktantal på 90 eller högre. Om motorn knackar eller spikar bör du använda bensin av ett annat märke eller med högre oktantal.

Rekommenderat bränsle:

Blyfri bensin (E10 kan användas)

Oktantal (RON):

90

Tankvolym:

25 L (6.6 US gal, 5.5 Imp.gal)

Bränsletankens reserv:

5.5 L (1.45 US gal, 1.21 Imp.gal)



TIPS

- Detta märke identifierar det bränsle som rekommenderas för fordonet enligt EU-förordning (EN228).

Instrument och kontrollfunktioner

- Kontrollera att munstycket på bensinpumpen har samma bränslemärkning.

Gasohol

Det finns två typer av gasohol: gasohol som innehåller etanol eller metanol. Bensin som innehåller etanol kan användas om etanolinnehållet inte överstiger 10 % (E10). Bensin som innehåller metanol rekommenderas ej av Yamaha eftersom den kan åstadkomma skador på bränslesystemet eller orsaka problem med fordonets prestanda.

MCA11401

VIKTIGT

Använd bara blyfri bensin. Om du använder bensin som inte är blyfri kan allvariga skador uppstå på motorn, exempelvis ventiler, kolringar och avgassystem.

MAU86160

Bränsletankens överfyllningsslang

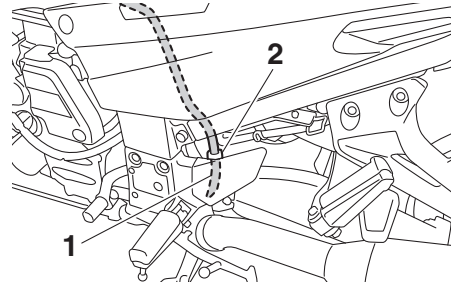

1. Bränsletankens överfyllningsslang
2. Klamma

Överfyllningsslangen dränerar ut överflödigt bensin på ett säkert avstånd från fordonet.

Innan du använder fordonet:

- Kontrollera anslutningen till bränsletankens överfyllningsslang.
- Kontrollera att bränsletankens överfyllningsslang inte är skadad eller har sprickor, och byt vid behov.
- Kontrollera att bränsletankens överfyllningsslang inte är tilltäppt, och rengör vid behov.
- Se till att bränsletankens överfyllningsslang är placerad enligt anvisningarna.

TIPS

Information om kanistern finns på sidan 6-11.

Katalysator

MAU13435

Avgassystemet har en katalysator eller flera som minskar skadliga avgasutsläpp.

MWA10863

! VARNING

Avgassystemet är hett efter körning. För att förhindra brandrisk och brännskador:

- Parkera inte i närheten av brandfarliga områden som gräs eller annat material som lätt kan antändas.
- Parkera på en plats där fotgängare eller barn inte kan komma i kontakt med det heta avgassystemet.
- Försäkra dig om att avgassystemet har kallnat innan du arbetar med det.
- Låt inte motorn gå på tomgång i mer än några minuter. Lång tomgångskörning kan göra att värme byggs upp.

Sadlar

MAU39496

Passagerarsadel

För att ta bort passagerarsadeln

1. Stoppa in nyckeln i sadellåsens nyckelhål och vrid nyckeln moturs.

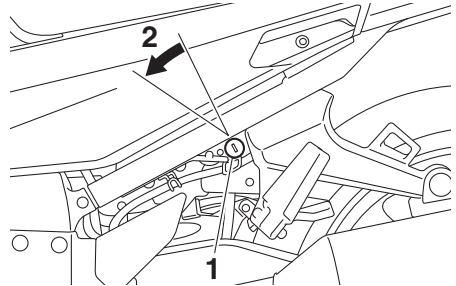

1. Sadellås
2. Lås upp.

2. Lyft passagerarsadelns framände och dra sadeln framåt.

För att montera passagerarsadeln

1. För in fästbyglarna i passagerarsadelns bakkant i sadelhållarna som visas, tryck ner framändan på sadeln och lås fast den på plats.

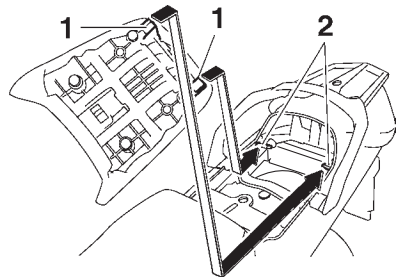

1. Fästbygel
2. Sadelhållare

2. Ta ur nyckeln.

Instrument och kontrollfunktioner

Förarens sadel

- Höjden på förarens sadel kan justeras för att ändra körställningen. (Se följande avsnitt.)

För att ta bort förarens sadel

1. Ta bort passagerarsadeln.
2. Tryck på förarsadelns låsspak, som sitter under sadelns bakkant, åt vänster som visas och lyft sedan av sadeln.

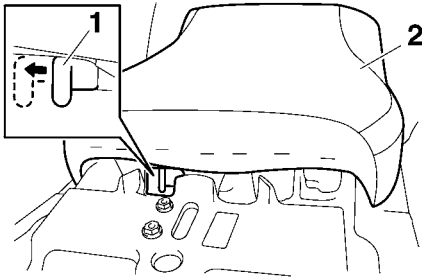

1. Förarsadelns låsspak
2. Förarens sadel

För att montera förarens sadel

1. För in fästbyglarna i förarsadelns framkant i sadelhållaren enligt bilden, tryck ned bakänden på sadeln och lås fast den på plats.

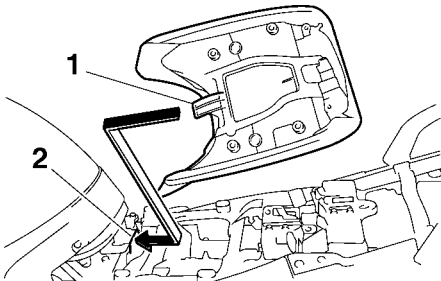

1. Fästbygel
2. Sadelhållare

2. Montera passagerarsadeln.

TIPS

- Kontrollera att sadlarna sitter ordentligt fast innan du kör iväg.

MAU39633

Justera förarens sadelhöjd

Höjden på förarens sadel kan justeras till ett av två lägen för att anpassas efter förarens behov.

Höjden på förarens sadel är justerat till det lägsta läget vid leverans.

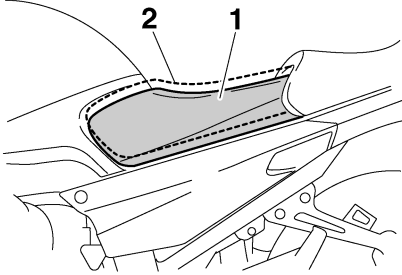

1. Lågt läge
2. Högt läge

För att ändra höjden på förarens sadel till det höga läget

1. Ta bort förarens sadel. (Se sidan 3-32.)
2. Ta bort höjdlägesjusteraren för förarens sadel genom att dra den uppåt.

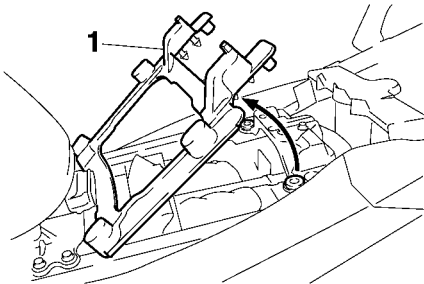

1. Höjdlägesjusterare för förarens sadel
3. Flytta skyddet till förarens sadelhållare till det nedre läget som visas.

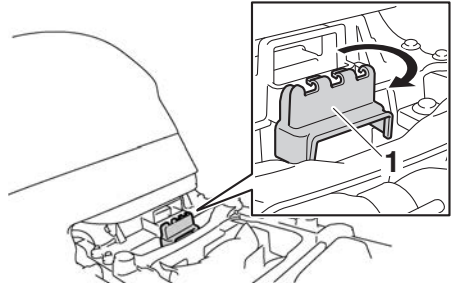

1. Skydd till förarens sadelhållare

4. Placera höjdlägesjusteraren för förarens sadel så att markeringen "H" passar in mot riktmarkeringen.

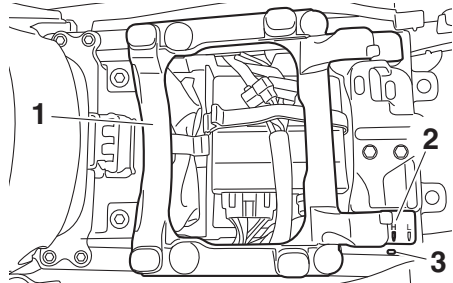

1. Höjdlägesjusterare för förarens sadel
2. Markering "H"
3. Riktmarkering

5. För in fästbygel i förarsadelns framkant i sadelhållaren B som visas på bilden.

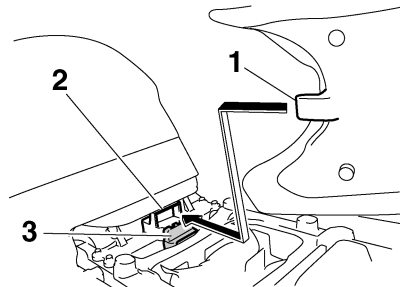

1. Fästbygel
2. Sadelhållare B (för högt läge)
3. Skydd till förarens sadelhållare

Instrument och kontrollfunktioner

6. Rikta in fästbygeln i förarsadelns underkant med spår "H" och tryck ner bakänden för att låsa den i läge som visas.

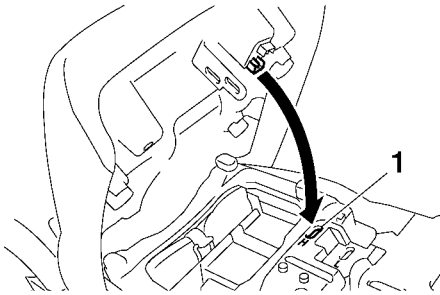

1. Spår "H"

7. Montera passagerarsadeln.

För att ändra höjden på förarens sadel till det låga läget

1. Ta bort förarens sadel. (Se sidan 3-32.)
2. Ta bort höjdlägesjusteraren för förarens sadel genom att dra den uppåt.
3. Flytta skyddet till förarens sadelhållare till det övre läget.
4. Placera höjdlägesjusteraren för förarens sadel så att markeringen "L" passer in mot riktmarkeringen.

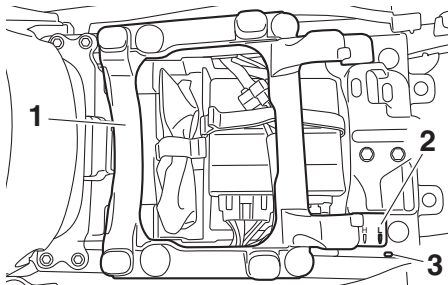

1. Höjdlägesjusterare för förarens sadel
2. Markering "L"
3. Riktmarkering

5. För in fästbygeln i förarsadelns framkant i sadelhållaren A som visas på bilden.

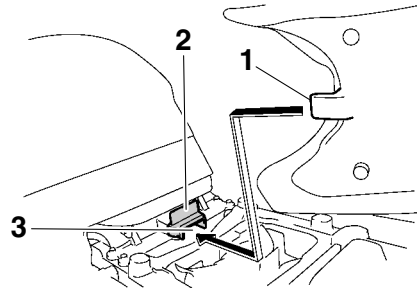

1. Fästbygel
2. Skydd till förarens sadelhållare
3. Sadelhållare A (för lågt läge)

6. Rikta in fästbygeln i förarsadelns underkant med spår "L" och tryck ner bakänden för att låsa den i läge som visas.

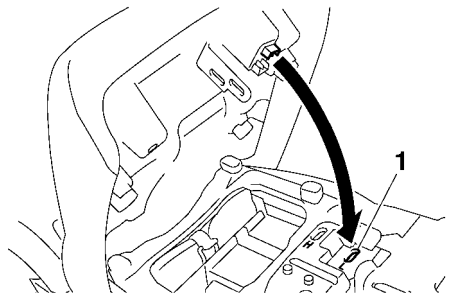

1. Spår "L"

7. Montera passagerarsadeln.

TIPS

Kontrollera att sadlarna sitter ordentligt fast innan du kör iväg.

Förvaringsfack

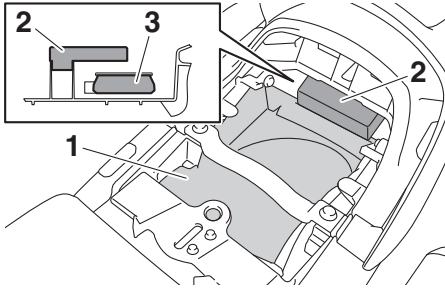

1. Förvaringsfack
2. Skydd
3. Tröghetsmätare (IMU)

Förvaringsfacket är placerat under passagerarsadeln. (Se sidan 3-32.)

MCA23290

VIKTIGT

IMU-enheten kan inte underhållas av användaren och är mycket känslig, därför avråder vi dig från att ta bort skyddet, placera främmande föremål i närheten av IMU eller hantera IMU-enheten direkt.

- Försök inte flytta eller montera IMU på en annan plats.
- Utsätt inte IMU för starka stötar eller fukt.
- Täck inte över IMU-ventilationshålet och rengör det inte med tryckluft.

Dokument eller andra föremål som förvaras i förvaringsfacket ska lindas in i en plastpåse så att de inte blir blöta. Var försiktig så att det inte tränger in vatten i förvaringsfacket när du tvättar fordonet.

MWA10962

⚠ VARNING

- Överskrid inte lastgränsen på 3 kg (7 lb) för förvaringsfacket.
- Överskrid inte lastgränsen på 208 kg (459 lb) för fordonet.

Tillbehörslåda

Tillbehörslådan är placerad bakom mätarpanelen.

För att öppna tillbehörslådan

1. För in nyckeln i huvudströmbrytarens nyckelhål och vrid den till "ON".
2. Tryck på tillbehörslådans knapp, och öppna sedan tillbehörslådans lock.

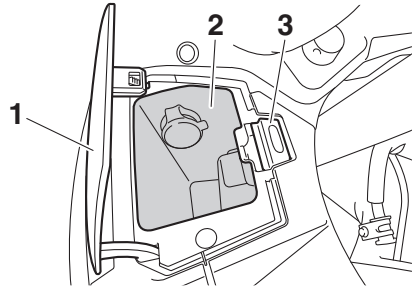

1. Lock till tillbehörslåda
2. Tillbehörslåda
3. Tillbehörslådans knapp

3. Vrid nyckeln till "OFF" för att inte belastat batteriet.

För att stänga tillbehörslådan

1. Vik ned tillbehörslådans lock.
2. Ta ur nyckeln.

MCA11802

VIKTIGT

Placera inga värmekänsliga delar i tillbehörslådan. Tillbehörslådan kan bli varm när motorn går eller fordonet står i direkt solljus.

MWA11422

⚠ VARNING

- Överskrid inte maxlasten på 0,3 kg (0,66 lb) i tillbehörslådan.
- Överskrid inte lastgränsen på 208 kg (459 lb) för fordonet.

Justera strålkastarna

Strålkastarnas justerrattar används för att höja eller sänka strålkastarna. Du kan behöva justera strålkastarnas inställning för att förbättra sikten och undvika att blända mötande förare när du kör med tyngre eller lättare last än vanligt. Följ lokala lagar och regler när du justerar strålkastarna.

För att höja strålkastarkäglorna, vrid justerrattarna i riktning (a). För att sänka strålkastarkäglorna, vrid justerrattarna i riktning (b).

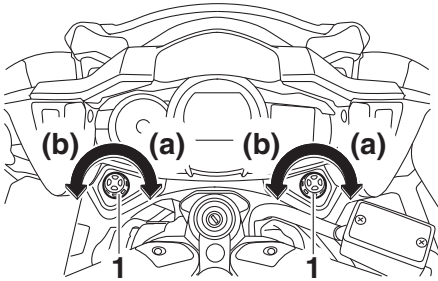

1. Justerratt för strålkastare

Styrets position

Styret kan justeras till ett av tre lägen för att anpassas efter förarens behov. Låt en Yamaha-återförsäljare justera styrets position.

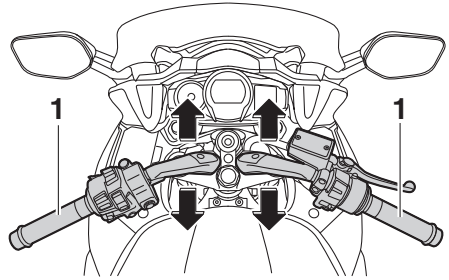

1. Styre

MAU54151

Öppna och stänga kåporna

Kåporna kan öppnas 20 mm (0.79 in) för ökad ventilation vid behov.

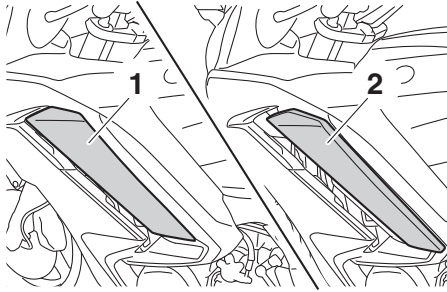

1. Stängt läge
2. Öppet läge

För att öppna en kåpa

1. Ta bort snabbfästet.
2. Skjut kåpans panel framåt för att haka loss dess fästbyglar från de nedre urtagen och lyft sedan av panelen.

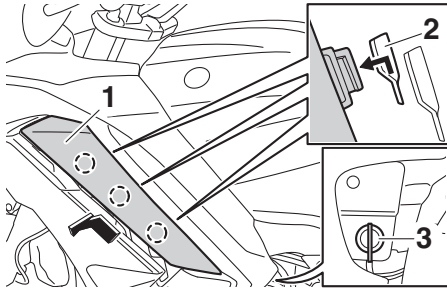

1. Kåpans panel
2. Nedre urtag
3. Snabbfäste

3. För in fästbyglarna i de övre urtagen, och skjut sedan panelen bakåt.

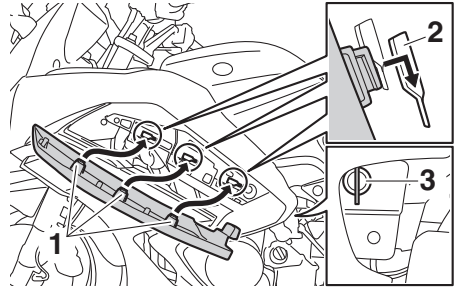

1. Fästbygel
2. Övre urtag
3. Snabbfäste

4. Sätt dit snabbfästet.

För att stänga en kåpa

1. Ta bort snabbfästet.
2. Skjut kåpans panel framåt för att haka loss dess fästbyglar från de övre urtagen, och lyft sedan av panelen.

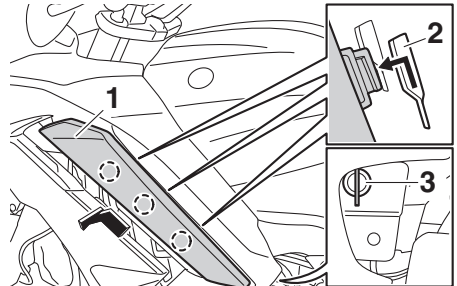

1. Kåpans panel
2. Övre urtag
3. Snabbfäste

3. För in fästbyglarna i de nedre urtagen, och skjut sedan panelen bakåt.

Instrument och kontrollfunktioner

MAU39672

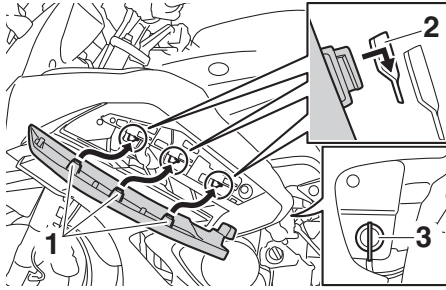

- 3**
1. Fästbygel
 2. Nedre urtag
 3. Snabbfäste
 4. Sätt dit snabbfästet.

TIPS

Kontrollera att kåpens paneler sitter ordentligt fast innan du kör iväg.

Backspeglar

Motorcykelns backspeglar kan vikas framåt eller bakåt vid parkering i trånga utrymmen. Återställ speglarna till ursprungsläget innan du kör iväg.

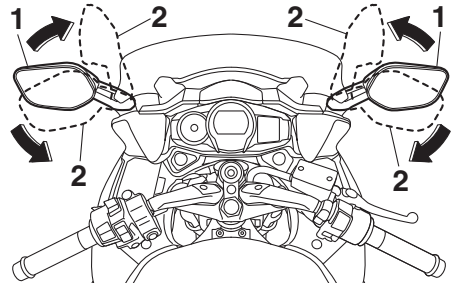

1. Läge vid körning
2. Läge vid parkering

MWA14372

! VARNING

Se till att backspeglarna återställs till ursprungsläget innan du kör iväg.

Instrument och kontrollfunktioner

MAU55425

Justera den främre och bakre fjädringen

Denna modell är utrustad med ett elektroniskt justerbart fjädringssystem. Förspänningen av den bakre stötfångaren och fjädringens dämpning för både framaxeln och den bakre stötfångaren kan justeras.

MWA12423



WARNING

Stanna fordonet innan du ändrar några inställningar på multi-funktionsmätaren. Du kan distraheras om du ändrar inställningar när du kör vilket ökar risken för en olycka.

Förspänning

När du kör med bagage eller en passagerare ska du använda förspänningsfunktionen för att justera fjädringen efter lasten. Det finns 4 förspänningsinställningar.

TIPS

- Justeringsfunktionen för förspänning visas endast när motorn är igång.
- Om förspänningsinställningen ändras justeras också den främre och bakre fjädringen i enlighet med ändringen. (Se sidan 3-42.)
- Om användning i kall temperatur:
 - När du använder justeringsfunktionen för förspänning ska fordonet inte utsättas för någon vikt.
 - Fjädringssystemets varningslampa kan tändas när förspänningen justeras i omgivningstemperaturer nära eller under 0 °C (32 °F).
 - Fjädringen kommer fortfarande att fungera normalt, förutom att justeringsfunktionen för förspänning inte kan användas.
 - Vänta cirka 6 minuter och stäng av huvudströmbrytaren eller stäng av huvudströmbrytaren först och

vänta i cirka 6 minuter när du vill återställa fjädringssystemets varningslampa.

- Låt en Yamaha-återförsäljare kontrollera fordonet om fjädringssystemets varningslampa förblir tänd.

För att justera förspänningen

1. Slå på huvudströmbrytaren, starta motorn och lägg sedan växeln i neutralläge.
2. Tryck på menyknappen när du vill ändra funktionsdisplayen till justering av förspänningen.

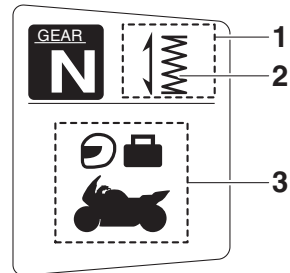

1. Funktionsdisplay
2. Justeringsfunktion för förspänning
3. Ikon för förspänningsinställning

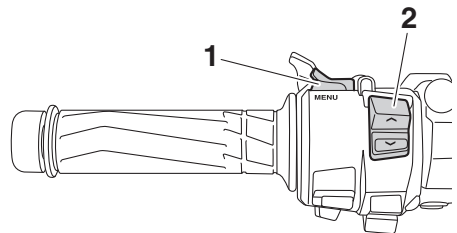

1. Menyknapp "MENU"
2. Väljarknapp "▲/▼"
3. Använd väljarknappen för att välja önskad ikon för förspänningsinställning.
Välj lämplig inställning med följande ikoner utifrån din lastsituation.

Instrument och kontrollfunktioner

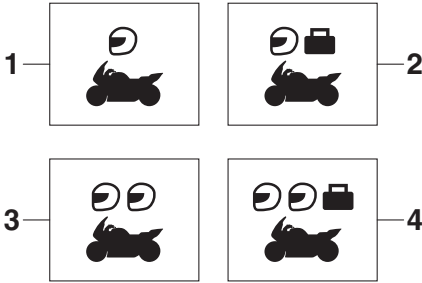

1. Ensam förare
2. Ensam förare med bagage
3. Med passagerare
4. Med passagerare och bagage

När förspänningen justeras visar informationsdisplayen ett antal prickar som rör sig i en cirkel. När den valda ikonen visas på nytt är förspänningsjusteringen färdig.

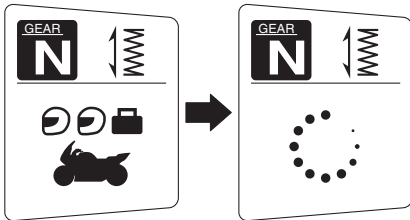

Medan förspänningen justeras kan informationsdisplayen ändras på följande sätt.

- Om huvudströmbrytaren eller motorn stängs av när förspänningen ställs in kommer följande inställningsikon för förspänning att blinka för att meddela dig om att den nuvarande förspänningsinställningen inte överensstämmer med ikonen. Om detta inträffar ska du justera förspänningen igen.

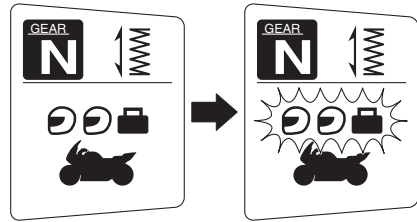

- Om fordonet börjar röra sig kommer följande ikon för förspänningsinställning att blinka för att meddela dig om att den nuvarande förspänningsinställningen inte överensstämmer med ikonen. Om detta inträffar ska du stanna fordonet och justera förspänningen igen.

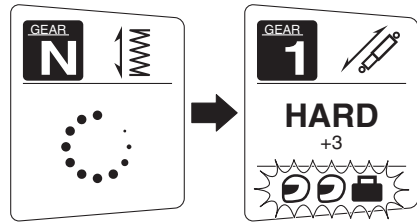

- Om förspänningen justeras upprepade gånger kommer ikonen för förspänningsinställning att blinka 4 gånger och förspänningen kan inte justeras. Vänta ungefär 6 minuter tills motorn för justeringsfunktionen för förspänning har svalnat och försök sedan justera förspänningen igen.

Instrument och kontrollfunktioner

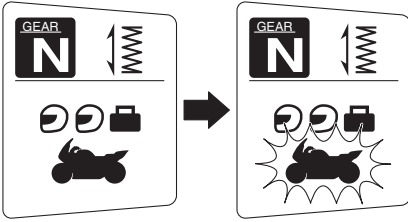

Fjädringens dämpning

Inom varje förspänningsinställning finns det 3 inställningar för fjädringens dämpning: "HARD" (hård), "STD" (standard) och "SOFT" (mjuk). När förspänningsinställningen ändras kommer inställningarna för fjädringens dämpning att ändras i enlighet med ändringen. (Det elektroniskt justerbara fjädringssystemet kommer automatiskt att anpassa sig efter de senast inställda inställningarna för fjädringens dämpning för den valda förspänningsinställningen.) Om ytterligare finjustering av fjädringens dämpning önskas, kan varje inställning för fjädringens dämpning ställas in på 7 olika nivåer.

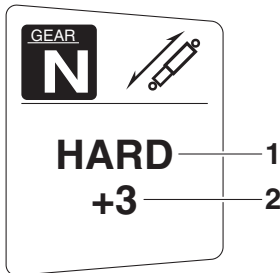

1. Inställning för fjädringens dämpning
2. Inställningsnivå för fjädringens dämpning

TIPS

Om förspänningsinställningen inte slutförs korrekt:

- Inställningen för fjädringens dämpning och inställningsnivån blinkar 4 gånger och kan inte justeras om du försöker att justera dem när du har stannat fordonet.
- Ikonen för förspänningsinställning kommer att blinka och fjädringens dämpning kan inte justeras om du försöker justera den medan fordonet rör sig.

Se till att förspänningen har ställts in korrekt innan du justerar fjädringens dämpning.

För att justera fjädringens dämpning och inställningsnivån för fjädringens dämpning

1. Slå på huvudströmbrytaren.
2. Tryck på menyknappen när du vill ändra funktionsdisplayen till justerfunktionen för dämpning.

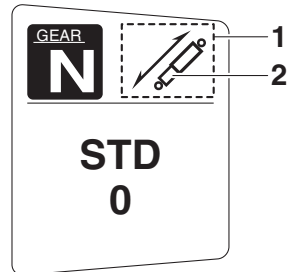

1. Funktionsdisplay
2. Justeringsfunktion för fjädringens dämpning
3. Använd väljarknappen för att välja "HARD", "STD" eller "SOFT".

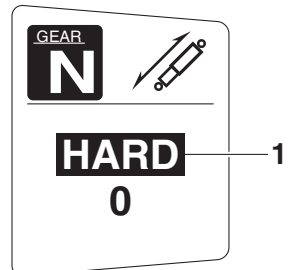

1. Inställning för fjädringens dämpning

Instrument och kontrollfunktioner

MWA16421

- Tryck på menyknappen.
- Använd väljarknappen för att välja önskad nivå för inställningen för fjädringens dämpning.

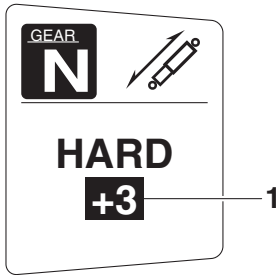

- Inställningsnivå för fjädringens dämpning

TIPS

Inställningen för fjädringens dämpning kan ställas in på 7 nivåer (+3, +2, +1, 0, -1, -2 och -3). "+3" är den hårdaste nivån "-3" är den mjukaste nivån.

- Tryck på menyknappen.

Om fordonet rör sig när du justerar fjädringens dämpning kommer informationsdisplayen att växla till visningsläget.

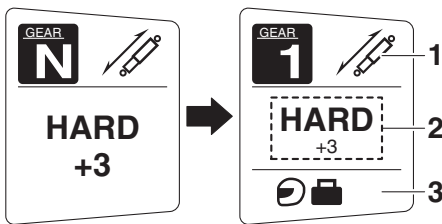

- Justeringsfunktion för fjädringens dämpning
- Inställning för fjädringens dämpning
- Ikön för förspänningsinställning

! WARNING

Stötdämparen innehåller kvävgas under mycket högt tryck. Läs och förstå följande information innan du hanterar stötdämparen.

- Under inga omständigheter får cylindern öppnas eller byggas om.
- Låt inte stötdämparen komma i närheten av öppna lågor eller andra värmekällor. Det kan göra att enheten exploderar på grund av för högt tryck.
- Deformera eller skada inte cylindern på något sätt. Cylinderskador leder till sämre dämpningsförmåga.
- Kasta inte en skadad eller utsliten stötdämpare själv. Lämna in stötdämparen hos en Yamaha-återförsäljare.

Likströmsuttag

MAU39657

MWA14361

! VARNING

För att förhindra elstötar och kortslutning ska du se till att locket sitter på strömuttaget när det inte används.

VIKTIGT

MCA15432

Det tillbehör som är anslutet till strömuttaget ska inte användas när motorn är avstängd och belastningen får aldrig överstiga 30 W (2.5 A) eftersom säkring-
en då kan gå eller batteriet laddas ur.

Denna motorcykel har ett strömuttag i tillbehörslådan.

Ett tillbehör på 12 V som är anslutet till strömuttaget kan användas när nyckeln står på läge "ON", och ska endast användas när motorn är igång.

För att använda strömuttaget

1. Öppna tillbehörslådans lock. (Se sidan 3-36.)
2. Vrid nyckeln till "OFF".
3. Ta av locket till strömuttaget.

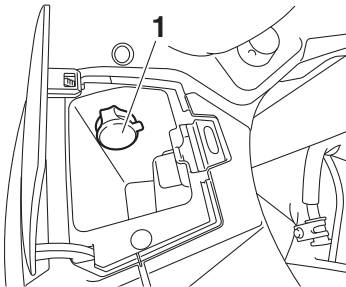

1. Lock till strömuttaget

4. Stäng av tillbehöret.
5. Sätt i tillbehörets kontakt i strömuttaget.

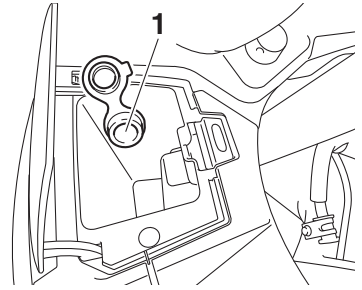

1. Strömuttag

6. Vrid nyckeln till "ON", och starta sedan motorn. (Se sidan 5-2.)
7. Slå på tillbehöret.

Sidostöd

Sidostödet är placerat på ramens vänstra sida. Fäll upp stödet och fäll ner det med foten medan du håller motorcykeln upprätt.

TIPS

- Den inbyggda kontakten i sidostödet är en del av avstängningssystemet för tändkretsen som stänger av tändningen i vissa situationer. (Se följande avsnitt för en förklaring av avstängningssystemet för tändkretsen.)
- Sidostödets kontakt är också en del av YCC-S-systemet. Det går inte att växla från friläget när sidostödet är nedfällt.

3

Avstängningssystem för tändkrets

Systemet gör att motorn enbart kan startas när sidostödet är uppfällt och bromsarna är ansatta. Det stoppar även motorn om sidostödet fälls ned.

Kontrollera regelbundet systemet med proceduren nedan.

TIPS

- Denna kontroll är mest tillförlitlig om motorn är varm.
 - Se sidorna 3-2 och 3-22 för information om strömställarens användning.
-

VARNING

Motorcykeln får inte köras med sidostödet nerfällt, eller om sidostödet inte kan fällas upp ordentligt (eller inte stannar kvar i uppfällt läge) eftersom sidostödet kan komma i kontakt med marken och störa föraren, som då kan förlora kontrollen över motorcykeln. Yamahas avstängningssystem för tändkrets har utvecklats för att hjälpa föraren att uppfylla det ansvar som ställs att fälla upp sidostödet innan motorcykeln körs iväg. Kontrollera därför detta system regelbundet och låt en Yamaha-återförsäljare reparera det om det inte fungerar på rätt sätt.

Instrument och kontrollfunktioner

Med motorn avstängd:
1. Placera fordonet på mittstödet.
2. Fäll ner sidostödet.
3. Ställ in motorns stoppknapp på köräge.
4. Vrid huvudströmbrytaren till påslaget läge.
5. Lägg växeln i neutralläge.
6. Ansätt främre eller bakre bromsen.
7. Tryck på startknappen.
Startar motorn?

! VARNING

- Motorcykeln måste vara uppställd på mittstödet för denna kontroll.
- Se till att fordonet inspekteras innan du kör det om ett fel upptäcks.

JA

NEJ

Neutrallägeskontakten, en bromsljuskontakt eller YCC-S-systemet kanske inte fungerar.
Du bör inte köra motorcykeln förrän en Yamaha-återförsäljare har kontrollerat den.

Med motorn fortfarande igång:
8. Fäll upp sidostödet.
9. Ansätt bakbromsen (för att förhindra ett TCS-fel).
10. Lägg in en växel.
11. Fäll ner sidostödet.
Stannar motorn?

JA

NEJ

Kontakten i sidostödet kanske inte fungerar.
Du bör inte köra motorcykeln förrän en Yamaha-återförsäljare har kontrollerat den.

När motorn har stannat:
12. Fäll upp sidostödet.
13. Lossa bromsen.
14. Tryck på startknappen.
Startar motorn?

NEJ

JA

Kopplingskontakten kanske inte fungerar.
Du bör inte köra motorcykeln förrän en Yamaha-återförsäljare har kontrollerat den.

Systemet är ok.
Du kan köra med motorcykeln.

Kurvtagningslampor

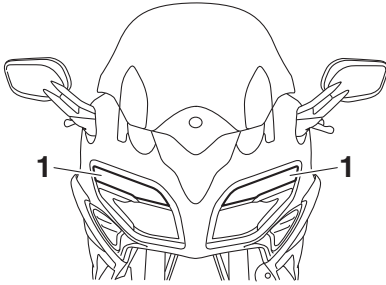

3

1. Kurvtagningslampa

Den här modellen har 3 kurvtagningslampor på varje sida. Kurvtagningslamporna tänds för att hjälpa till att lysa upp vägen när fordonet lutar.

Kurvtagningslamporna tänds på den sida som motsvarar svängen. Lamporna tänds i ordningsföljd från insidan och utåt beroende på fordonets lutningsvinkel.

TIPS

Kurvtagningslamporna utför en självtest när fordonet startas. Varje lampa ska tändas i ordningsföljd inifrån och utåt och sedan släckas i omvänd ordning.

För din egen säkerhet – kontroller före körning

MAU63441

Inspektera fordonet före varje användningstillfälle så att det är i säkert skick. Följ alltid de inspektions- och underhållsprocedurer samt scheman som beskrivs i ägarhandboken.

MWA11152

VARNING

Risken för en olycka eller egendomsskador ökar om du inte inspekterar och underhåller fordonet på rätt sätt. Kör inte fordonet om du stöter på några problem. Låt en Yamaha-återförsäljare se över fordonet om ett problem inte kan åtgärdas med procedurerna som beskrivs i den här handboken.

Kontrollera följande punkter innan fordonet körs:

ARTIKEL	KONTROLLER	SIDAN
Bränsle	<ul style="list-style-type: none">• Kontrollera bränslenivån i tanken.• Fyll på om det behövs.• Kontrollera om det finns läckage i bränsleledningarna.• Kontrollera att bränsletankens överströmningsslang inte är skadad, är igensatt eller har sprickor, och kontrollera slanganslutningen.	3-30, 3-31
Motorolja	<ul style="list-style-type: none">• Kontrollera oljenivån i motorn.• Fyll på, vid behov, med rekommenderad olja till rätt nivå.• Kontrollera om det läcker någon olja.	6-11
Olja i slutväxel	<ul style="list-style-type: none">• Kontrollera om det läcker någon olja.	6-15
Kylvätska	<ul style="list-style-type: none">• Kontrollera kylvätskenivån i kylvätskebehållaren.• Fyll på, vid behov, med rekommenderad kylvätska till rätt nivå.• Kontrollera om kylsystemet läcker.	6-16
Frambroms	<ul style="list-style-type: none">• Kontrollera funktionen.• Om den känns mjuk eller fjädrar, be en Yamaha-återförsäljare att lufta bromssystemet.• Kontrollera om bromsbeläggen är slitna.• Byt vid behov.• Kontrollera vätskenivån i behållaren.• Fyll på specificerad bromsvätska till rätt nivå vid behov.• Kontrollera om hydraulsystemet läcker.	6-24, 6-25
Bakbroms	<ul style="list-style-type: none">• Kontrollera funktionen.• Om den känns mjuk eller fjädrar, be en Yamaha-återförsäljare att lufta bromssystemet.• Kontrollera om bromsbeläggen är slitna.• Byt vid behov.• Kontrollera vätskenivån i behållaren.• Fyll på specificerad bromsvätska till rätt nivå vid behov.• Kontrollera om hydraulsystemet läcker.	6-24, 6-25
YCC-S-koppling	<ul style="list-style-type: none">• Kontrollera funktionen.• Kontrollera vätskenivån i behållaren.• Fyll på specificerad bromsvätska till rätt nivå vid behov.• Kontrollera om hydraulsystemet läcker.	6-22, 6-25

4

För din egen säkerhet – kontroller före körning

ARTIKEL	KONTROLLER	SIDAN
Gashandtag	<ul style="list-style-type: none">• Kontrollera att det går mjukt.• Kontrollera gashandtagets spel.• Vid behov, låt en Yamaha-återförsäljare justera gashandtagets spel och smörja kabeln samt gashandtagets mekanism.	6-19, 6-27
Reglagekablar	<ul style="list-style-type: none">• Kontrollera att det går mjukt.• Smörj om det behövs.	6-27
Hjul och däck	<ul style="list-style-type: none">• Kontrollera om de är skadade.• Kontrollera mönsterdjup och däckens skick.• Kontrollera lufttrycket.• Korrigera vid behov.	6-20, 6-22
Bromspedal och växelpedal	<ul style="list-style-type: none">• Kontrollera att det går mjukt.• Smörj ledpunkterna om det behövs.	6-28
Bromshandtag	<ul style="list-style-type: none">• Kontrollera att det går mjukt.• Smörj ledpunkten om det behövs.	6-28
Mittstöd, sidostöd	<ul style="list-style-type: none">• Kontrollera att det går mjukt.• Smörj ledpunkterna om det behövs.	6-29
Ramfästen	<ul style="list-style-type: none">• Kontrollera att alla muttrar, bultar och skruvar är ordentligt åtdragna.• Dra åt om det behövs.	—
Instrument, belysning, signaler och kontakter	<ul style="list-style-type: none">• Kontrollera funktionen.• Korrigera vid behov.	—
Sidostödets kontakt	<ul style="list-style-type: none">• Kontrollera funktionen på avstängningssystemet för tändkrets.• Låt en Yamaha-återförsäljare kontrollera fordonet om systemet inte fungerar som det ska.	3-45

Hantering och viktiga punkter vid körning

MAU15952

MAU16842

Läs noga igenom handboken så att du lär dig alla reglage. Fråga en Yamaha-återförsäljare om det finns ett reglage eller en funktion som du inte förstår.

MWA10272

VARNING

Om du inte är bekant med reglagen kan du förlora kontrollen över fordonet vilket kan leda till en olycka eller personskada.

Inkörning av motorn

Den viktigaste tiden för motorns livslängd är den tiden som du kör mellan 0 och 1600 km (1000 mi). Av denna anledning bör du läsa detta material noga.

Eftersom motorn är helt ny får den inte belastas för hårt under de första 1600 km (1000 mi). De olika delarna i motorn slits in och polerar varandra till rätta driftstoleranser. Under denna period bör du undvika att ha fullgas eller belasta motorn på sådant sätt att motorn kan överhettas.

MAU17124

0–1000 km (0–600 mi)

Undvik att varva över 4500 v/min under längre perioder. **VIKTIGT: Efter 1000 km (600 mi) körning bör du byta motorolja och slutväxelolja, samt oljefilterinsats eller oljefilter.** [MCA10333]

1000–1600 km (600–1000 mi)

Undvik att varva över 5400 v/min under längre perioder.

Efter 1600 km (1000 mi)

Fordonet kan nu köras normalt.

MCA10311

VIKTIGT

- Undvik att varva motorn över det röda fältet på varvräknaren.
- Om det uppstår något problem med motorn under inkörningstiden bör du omedelbart ta kontakt med en Yamaha-återförsäljare som får kontrollera orsaken.

Hantering och viktiga punkter vid körning

MAU86590

MAU68221

Starta motorn

Tändkretsens avstängningssystem gör att det går att starta när:

- växeln ligger i neutralläge eller
- en växel ligger i, sidostödet är uppfällt och kopplingshandtaget trycks in.

Starta motorn

1. Vrid huvudströmbrytaren till påslaget läge och ställ in motorns stoppknapp på körläget.
2. Kontrollera att indikatorn och varningslamporna tänds i några sekunder och sedan slocknar. (Se sidan 3-3.)

TIPS

- Starta inte motorn om varningslampan för motorproblem eller oljenivå fortsätter att lysa.
- ABS-varningslampan ska tändas och lysa tills fordonet når en hastighet på 10 km/h (6 mi/h).

MCA24110

VIKTIGT

Om en varnings- eller indikatorlampa inte fungerar så som beskrivs ovan ska du låta en Yamaha-återförsäljare kontrollera fordonet.

3. Lägg växeln i neutralläge.
4. Starta motorn genom att trycka på startknappen.
5. Släpp startknappen när motorn startar eller efter 5 sekunder. Vänta i 10 sekunder på att batterispänningen ska återställas innan du trycker på knappen igen.

MCA11043

VIKTIGT

För att motorn ska hålla så länge som möjligt bör du undvika kraftiga accelerationer så länge som motorn är kall!

TIPS

Den här modellen är utrustad med:

- en tröghetsmätare (IMU). Enheten stoppar motorn i händelse av att fordonet välter. Stäng av och slå på huvudströmbrytaren innan du försöker starta om motorn. Om detta inte görs kommer motorn inte att starta även om motorn går runt när startknappen trycks in.
 - ett system för automatiskt stopp av motorn. Motorn stoppas automatiskt om den får gå på tomgång i 20 minuter. Tryck bara på startknappen för att starta om motorn om den stannar.
-

Hantering och viktiga punkter vid körning

Växling

MAU55482

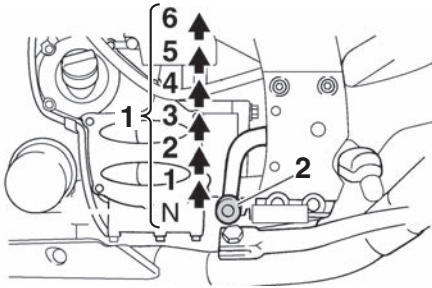

1. Växellågen
2. Växelpedal

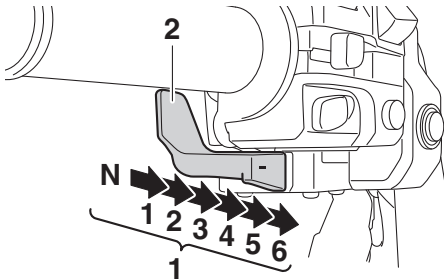

1. Växellågen
2. Handväxlingsreglage

Genom att utnyttja växlarna kan du styra den tillgängliga motorkraften som behövs för start, acceleration, körning uppför branta backar etc.

Växling kan utföras med antingen växelpedalen eller med handväxlingsreglaget. Se sidan 3-24 för en beskrivning av YCC-S-systemet, sidan 3-24 angående växelpedalens användning samt sidan 3-25 angående handväxlingsreglets användning. Växellågena visas på bilden.

TIPS

- För att lägga in frilåget, tryck ner växelpedalen flera gånger, eller tryck på “-”-sidan på handväxlingsreglaget upprepade gånger tills neutrallågesindikeringen tänds.

- När du växlar från neutralläge till 1:ans växel måste motorvarvtalet vara lägre än cirka 1300 v/min och sidostödet måste vara uppfällt.
- Det går inte att växla upp om motorvarvtalet är för lågt.
- Det går inte att växla ner om motorvarvtalet är för högt.
- För att undvika att YCC-S-kopplingen skadas, blinkar indikatorn för nedväxling när det är dags att växla ned. Om detta inträffar ska du växla ned tills indikatorn slutar att blinka.
- När stopplågesfunktionen är aktiverad växlar fordonet automatiskt ned när det stannas.

MCA17951

VIKTIGT

Låt inte motorcykeln rulla för länge i friläge med motorn avstängd och bogsera inte motorcykeln långa sträckor. Växellådan får bara tillräckligt med smörjning så länge motorn är igång. Otillräcklig smörjning kan skada växellådan.

MAU73230

Starta och accelerera

1. Lägg in ettans växel. Indikatorn för neutralläge bör slockna.
2. Öppna gasen gradvis.
3. Stäng gasen vid de rekommenderade växlingspunkterna i följande tabell.
4. Lägg in tvåans växel. (Se till att du inte lägger in neutrallåget.)
5. Öppna gasen delvis.
6. Följ samma procedur när du växlar uppåt till nästa växel.

TIPS

Använd de rekommenderade växlingspunkterna när du växlar under normala förhållanden.

Hantering och viktiga punkter vid körning

MAU73240

MAU16811

Sakta ned

1. Släpp gashandtaget och ansätt både fram- och bakbromsarna mjukt för att sakta farten.
2. Lägg i en lägre växel vid de rekommenderade växlingspunkterna i följande tabell.
3. När motorcykeln når 25 km/h (16 mph) och motorn är på väg att stanna eller går ojämnt, ska du använda bromsarna för att sänka farten och vid behov lägga in en lägre växel.
4. När motorcykeln har stannat kan du lägga i neutralväxeln. Indikatorlampan för neutralläge ska tändas.

MWA17380

Tips för att sänka bränsleförbrukningen

Bränsleförbrukningen beror i stor utsträckning på hur du kör. Här får du några tips för att hålla bränsleförbrukningen nere:

- Växla upp tidigt och undvik höga varvtal vid acceleration.
- Varva inte motorn när du växlar ner och undvik höga varvtal utan att motorn är belastad.
- Stäng av motorn i stället för att låta den gå på tomgång länge (exempelvis i trafikstockningar, vid trafikljus och vid järnvägsövergångar).

5

VARNING

- Felaktig bromsning kan leda till förlorad kontroll eller dragkraft. Använd alltid båda bromsarna och ansätt dem mjukt.
 - Kontrollera att motorcykeln och motorn har saktat in tillräckligt innan du lägger i en lägre växel. Om du lägger i en lägre växel när fordons- eller motorhastigheten är för hög kan bakhjulet förlora dragkraft eller motorn börja rusa. Detta kan leda till förlorad kontroll, trafikolycka och personskada. Det kan även leda till skada på drivmekanismen eller motorn.
-

Hantering och viktiga punkter vid körning

MAU40584

Parkering

Vid parkering, stäng av motorn genom att vrida tändningsnyckeln till läge "OFF", och ta sedan ur nyckeln.

TIPS

När tändningslåset vrids till "OFF" och växeln ligger i, går det inte att röra på bakhjulet.

MWA14524

VARNING

- Stäng alltid av motorn med tändningsnyckeln. När motorn har stängts av med stoppknappen, ansett fram- eller bakbromsen så länge tändningsnyckeln är på eftersom kopplingen automatiskt kopplar ur ett par sekunder efter det att motorn stannat. Det medför att bakhjulet kan rotera fritt.
 - Eftersom motorn och avgasröret kan bli mycket varma bör du inte parkera där fotgängare eller barn kan nudda delarna och få brännskador.
 - Parkera inte i en backe eller på mjukt underlag eftersom fordonet då kan välta, vilket ökar risken för bränsleläckor och brand.
 - Parkera inte i närheten av gräs eller andra material som kan fatta eld.
-

Periodiskt underhåll och justering

MAU17246

MWA15461

Regelbunden kontroll, justering och smörjning håller ditt fordon i trafiksäkert och gott skick. Fordonets ägare/föraren ansvarar för säkerheten. De viktigaste punkterna för kontroll, justering och smörjning av fordonet beskrivs på sidorna som följer.

De tidsintervall som finns angivna i tabellen för regelbundet underhåll bör enbart ses som rekommendationer under normala körförhållanden. Underhåll kanske måste utföras oftare beroende på väder, vägförhållanden, geografiskt läge och körstil.

MWA10322

VARNING

Risken för personskador eller dödsfall när fordonet underhålls eller körs kan öka om fordonet inte sköts eller underhålls på rätt sätt. Låt en Yamaha-återförsäljare utföra service om du inte är van vid fordonsunderhåll.

MWA15123

VARNING

Stäng av motorn när underhåll utförs om inte annat anges.

- När motorn är igång finns det rörliga delar i den där kroppsdelar eller kläder kan fastna och elektriska delar som kan orsaka elektriska stötar eller brand.
- Om motorn körs när underhåll utförs kan det leda till ögonskador, brännskador, brand eller kolmonoxidförgiftning – eventuellt med dödlig utgång. Mer information om kolmonoxidförgiftning finns på sidan 1-2.

VARNING

Bromsskivor, bromsok, trummor, och bromsbelägg kan bli mycket varma under användning. Låt bromskomponenterna kallna innan du rör vid dem för att undvika brännskador.

Avgasreglering ger inte bara renare luft utan är även viktigt för korrekt motorfunktion och maximala prestanda. Arbeten som gäller avgasreglering indelas separat i tabellerna över regelbundet underhåll nedan. För sådana underhållsarbeten krävs specialiserade data, kunskaper och utrustningar. Underhåll, byte och reparation av enheter och system för avgasreglering ska utföras av verkstäder eller personer som är certifierade (om tillämpligt). Yamaha-återförsäljare är utbildade och utrustade att utföra sådana arbeten.

Verktygssats

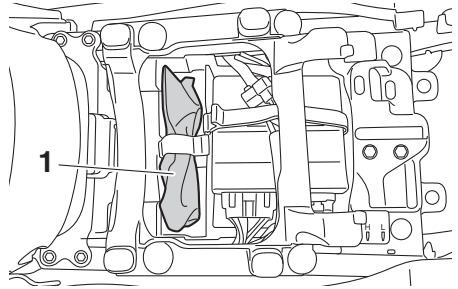

1. Verktygssats

Verktygssatsen finns på platsen som visas. Informationen i den här handboken och verktygen i verktygssatsen är till för att hjälpa dig med förebyggande underhåll och mindre reparationer. Du kan emellertid behöva en momentnyckel och andra verktyg för att genomföra vissa underhållsarbeten på rätt sätt.

TIPS

Om du inte har de verktyg eller den erfarenhet som krävs för ett visst arbete kan du be en Yamaha-återförsäljare att utföra det åt dig.

Periodiskt underhåll och justering

MAU71033

Tabeller över regelbundet underhåll

TIPS

- De punkter som är markerade med en asterisk bör utföras av en Yamaha-återförsäljare eftersom specialverktyg, särskilda data och tekniska kunskaper krävs.
- Från 50000 km (30000 mi), upprepa skötselintervallen med början från 10000 km (6000 mi).
- De årliga kontrollerna måste genomföras varje år om inte avståndsbaserat underhåll utförs i stället.

MAU71071

Tabell över regelbunden skötsel för emissionssystemet

NR.	ARTIKEL	KONTROLLPUNKT ELLER SKÖTSELARBETE	MÄTARSTÄLLNING					ÅRLIG KONTROLL
			X 1000 km		X 1000 mi			
			1	10	20	30	40	
			1	10	20	30	40	
			0.6	6	12	18	24	
1	* Bränsleledning	<ul style="list-style-type: none"> • Kontrollera bensinslangarna om de har sprickor eller andra skador. • Byt vid behov. 		√	√	√	√	√
2	* Tändstift	<ul style="list-style-type: none"> • Kontrollera skicket. • Justera gapet och rengör. • Byt ut. 		√		√		
3	* Ventilspel	• Kontrollera och justera.	Var 40000 km (24000 mi)					
4	* Bränsleinsprutning	<ul style="list-style-type: none"> • Kontrollera tomgångsvarvtalet. • Kontrollera och justera inställningen. 	√	√	√	√	√	√
5	* Avgassystem	<ul style="list-style-type: none"> • Kontrollera om det finns läckor. • Dra åt om det behövs. • Byt packningar vid behov. 	√	√	√	√	√	
6	* Evaporativt emissionssystem	<ul style="list-style-type: none"> • Kontrollera om systemet är skadat. • Byt vid behov. 			√		√	
7	* Luftinsugets system	<ul style="list-style-type: none"> • Kontrollera om luftavstängningsventil, reed-ventil och slang har skador. • Byt de detaljer som är skadade om det behövs. 		√	√	√	√	√

Periodiskt underhåll och justering

MAU71372

Tabell över allmän skötsel och smörjning

NR.	ARTIKEL	KONTROLLPUNKT ELLER SKÖTSELARBETE	MÄTARSTÄLLNING					ÅRLIG KONTROLL
			X 1000 km					
			1	10	20	30	40	
X 1000 mi		0.6	6	12	18	24		
1	* Kontroll med diagnostiskt system	<ul style="list-style-type: none"> Utför en dynamisk kontroll med Yamahas diagnostikverktyg. Kontrollera felkoderna. 	√	√	√	√	√	√
2	* Luftfilter	• Rengör.		√		√		
		• Byt ut.			√		√	
3	* Koppling	• Kontrollera funktionen, vätskenivån och eventuellt läckage.	√	√	√	√	√	
4	* Frambroms	<ul style="list-style-type: none"> Kontrollera funktionen, vätskenivån och eventuellt läckage. Byt ut bromsbeläggen om det behövs. 	√	√	√	√	√	√
5	* Bakbroms	<ul style="list-style-type: none"> Kontrollera funktionen, vätskenivån och eventuellt läckage. Byt ut bromsbeläggen om det behövs. 	√	√	√	√	√	√
6	* Bromsslangar	• Kontrollera om de har sprickor eller andra skador.		√	√	√	√	√
		• Byt ut.	Vart 4:e år					
7	* Bromsvätska	• Byt.	Vartannat år					
8	* Hjul	<ul style="list-style-type: none"> Kontrollera om de är skeva eller har skador. Byt vid behov. 		√	√	√	√	
9	* Däck	<ul style="list-style-type: none"> Kontrollera mönsterdjup och om de har skador. Byt vid behov. Kontrollera lufttrycket. Korriger vid behov. 		√	√	√	√	√
10	* Hjullager	• Kontrollera lagerspel och om de har skador.		√	√	√	√	
11	* Svingarmsledens lager	• Kontrollera funktion och om den har för stort spel.		√	√	√	√	
12	* Styrlager	• Kontrollera om lageruppsättningarna är lösa.	√	√		√		
		• Fyll på lagom med litiumbaserat fett.			√		√	

Periodiskt underhåll och justering

NR.	ARTIKEL	KONTROLLPUNKT ELLER SKÖTSELARBETE	MÄTARSTÄLLNING					ÅRLIG KONTROLL
			X 1000 km					
			1	10	20	30	40	
X 1000 mi			0.6	6	12	18	24	
13	* Ramfästen	• Kontrollera att alla muttrar, bultar och skruvar är ordentligt åtdragna.		√	√	√	√	√
14	Lagertapp för bromshandtag	• Smörj med silikonbaserat fett.		√	√	√	√	√
15	Lagertapp för bromspedal	• Smörj med ett litiumbaserat fett.		√	√	√	√	√
16	Lagertapp för växelpedal	• Smörj med ett litiumbaserat fett.		√	√	√	√	√
17	Sidostöd, mittstöd	• Kontrollera funktionen. • Smörj med ett litiumbaserat fett.		√	√	√	√	√
18	* Sidostödets kontakt	• Kontrollera funktionen och byt ut vid behov.	√	√	√	√	√	√
19	* Framgaffel	• Kontrollera funktion och om det läcker olja. • Byt vid behov.		√	√	√	√	
20	* Stötdämpare	• Kontrollera funktion och om det läcker olja. • Byt vid behov.		√	√	√	√	
21	* Bakfjädringens relläarm och ledpunkten i kopplingsarmen	• Kontrollera funktionen.		√	√	√	√	
22	Motorolja	• Byt (värm upp motorn före dränering). • Kontrollera oljenivån och om det läcker olja.	√	√	√	√	√	√
23	Oljefilterinsats	• Byt ut.	√		√		√	
24	* Kylsystem	• Kontrollera kylvätskenivån och om det läcker kylvätska. • Byt.		√	√	√	√	√
25	* Olja i slutväxel	• Byt. • Kontrollera om det läcker någon olja.	√	√	√	√	√	
26	* Bromskontakter, fram och bak	• Kontrollera funktionen.	√	√	√	√	√	√

Periodiskt underhåll och justering

NR.	ARTIKEL	KONTROLLPUNKT ELLER SKÖTSELARBETE	MÄTARSTÄLLNING					ÅRLIG KONTROLL
			X 1000 km					
			1	10	20	30	40	
X 1000 mi		0.6	6	12	18	24		
27	* Rörliga delar och kablar	• Smörj.		√	√	√	√	√
28	* Gashandtagshus och vajer	• Kontrollera funktion och spel. • Justera gasvajerns spel vid behov. • Smörj gashandtagshuset, vajer och handtagsvärmarens kabel.		√	√	√	√	√
29	* Belysning, signaler och kontakter	• Kontrollera funktionen. • Ställ in halvljuset.	√	√	√	√	√	√

MAU72830

6

TIPS

- Luftfiltret måste ses över oftare om du kör i fuktiga eller dammiga områden.
- Hydraulbroms och YCC-S koppling
 - Kontrollera regelbundet och fyll på bromsvätska och YCC-S kopplingsvätska vid behov.
 - Vart annat år bör huvudbromscylinderns och bromsokens inre komponenter bytas samt bromsvätskan ersättas. Dessutom bör YCC-S-kopplingens huvudcylinders och slavcylinders inre komponenter bytas samt YCC-S-kopplingsvätskan ersättas.
 - Byt bromsledningar och YCC-S-kopplingsledningar vart fjärde år eller om det uppstått sprickor eller om de är skadade.

Periodiskt underhåll och justering

MAU18773

MAU54133

Lossa och sätta fast paneler

De paneler som visas på bilden måste lossas för att visa skötselarbeten som beskrivs i detta kapitel ska kunna utföras. Titta i detta avsnitt varje gång som en panel måste lossas eller sättas fast.

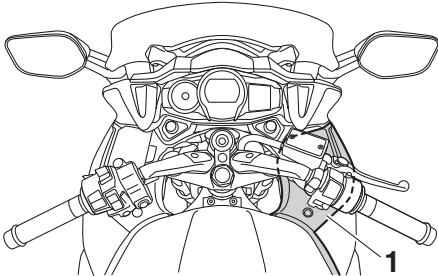

1. Panel A

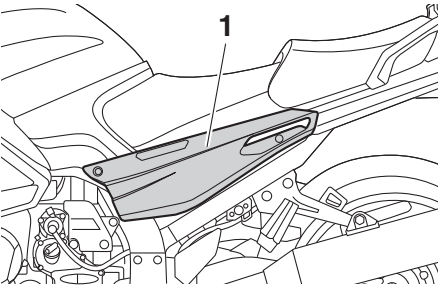

1. Panel B

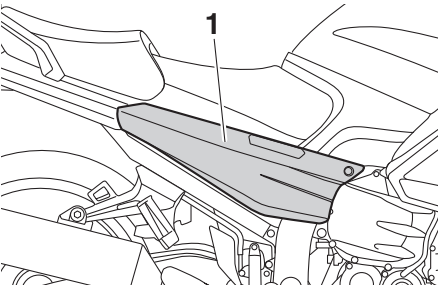

1. Panel C

Panel A

För att ta bort panelen

1. Ta bort bultarna och snabbfästena.

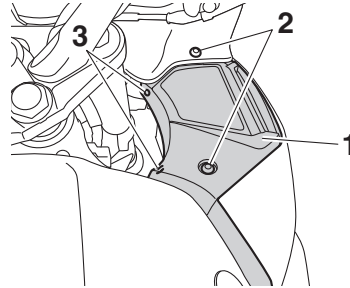

1. Panel A
2. Bult
3. Snabbfäste

2. Haka av baksidan av panelen i bak-kant från fästbygeln på höger sidas kåpa.

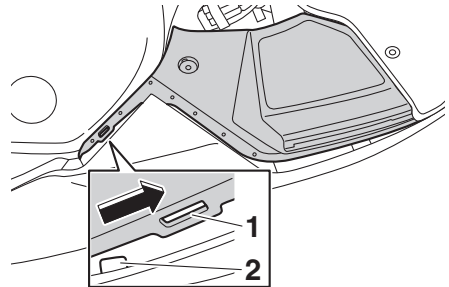

1. Spår
2. Fästbygel

3. Haka av baksidan av panelen i fram-kant från fästbygeln på främre kåpan som visas.

Periodiskt underhåll och justering

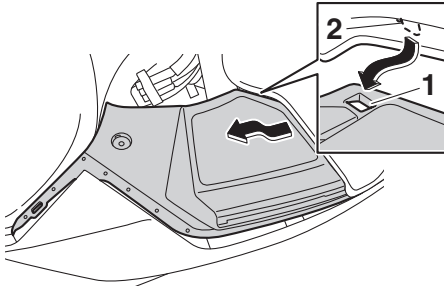

1. Spår
2. Fästbygel

För att sätta fast panelen

1. Passa in spåret i fästbygel på främre kåpan och passa därefter in spåret i fästbygel i panelens bakkant som visas.

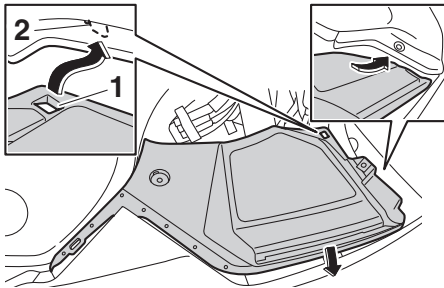

1. Spår
2. Fästbygel

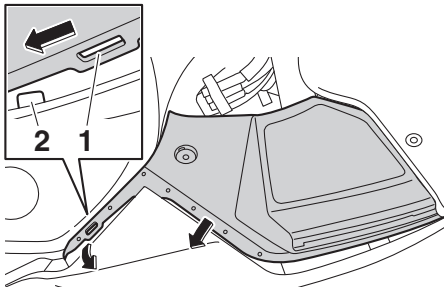

1. Spår
2. Fästbygel

TIPS

Försäkra dig om att säkringarna är skyddade och sitter innanför panelflänsen.

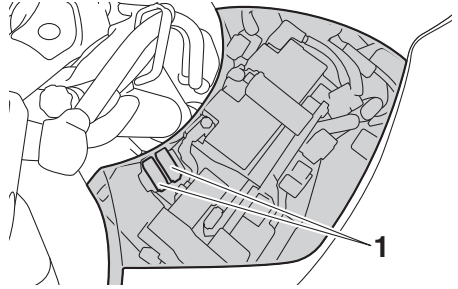

1. Säkring
2. Montera bultarna och snabbfästena.

Panelerna B och C

För att ta bort en panel

1. Ta bort sadlarna. (Se sidan 3-32.)
2. Ta bort bultarna och snabbfästesskruvarna.

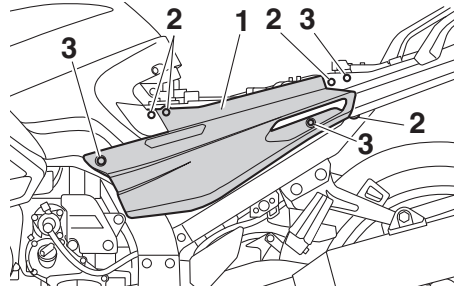

1. Panel B
2. Snabbfästesskruv
3. Bolt

Periodiskt underhåll och justering

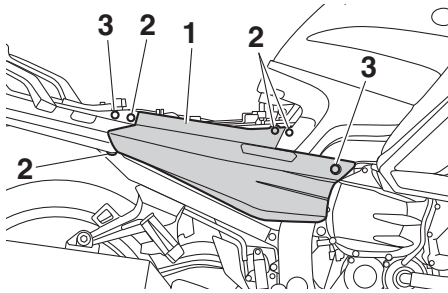

2. Montera sadlarna.

1. Panel C
 2. Snabbfästesskruv
 3. Bult
3. Dra panelens nedre del utåt, dra panelens främre del nedåt och skjut sedan panelen framåt så att den kan lossas från baksidan så som visas.

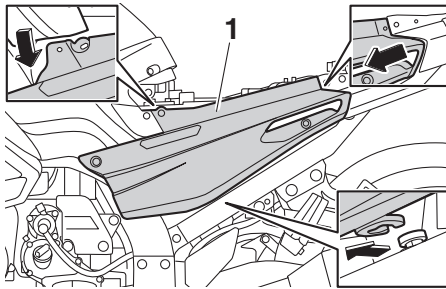

1. Panel B

För att montera en panel

1. Placera panelen där den ska sitta och skruva fast den med bultar och snabbfästesskruvar.

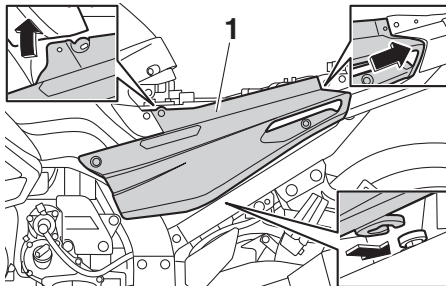

1. Panel B

Periodiskt underhåll och justering

MAU19653

Kontroll av tändstiften

Tändstiften är viktiga komponenter i motorn och de bör kontrolleras regelbundet, helst av en Yamaha-återförsäljare. Eftersom värme och avlagringar gör att tändstift långsamt eroderar, bör de tas bort och kontrolleras enligt tabellen för regelbunden skötsel och smörjning. Dessutom kan tändstiftens skick avslöja motorns skick.

Kontrollera att porslinet runt mittelektroden har en lätt ljusbrun färg (den ideala färgen när fordonet körs normalt) och alla tändstift bör ha samma färg. Om färgen på något av tändstiften skiljer sig från de andra kan det vara fel på motorn. Försök inte åtgärda felet själv. Låt i stället en Yamaha-återförsäljare kontrollera motorcykeln.

Om ett tändstift visar tecken på att elektroden har eroderat eller om det finns avlagringar, bör det bytas.

Rekommenderat tändstift:
NGK/CPR8EA-9

Innan ett tändstift monteras bör elektrodavståndet mätas med ett bladmått och avståndet justeras vid behov.

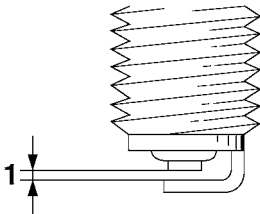

1. Rekommenderat elektrodavstånd

Rekommenderat elektrodavstånd:
0.8–0.9 mm (0.031–0.035 in)

Gör rent tätningsringen och dess anliggningsytor och torka av gängorna på tändstiftet.

Åtdragningsmoment:

Tändstift:
13 N·m (1.3 kgf·m, 9.6 lb·ft)

TIPS

Om du inte har tillgång till en momentnyckel när du drar åt tändstiftet kan du dra åt det genom att dra fast det ytterligare 1/4–1/2 varv efter det att du skruvat fast det för hand. Tändstiftet bör emellertid dras åt med en momentnyckel så snart som möjligt.

MCA10841

VIKTIGT

Använd inte några verktyg för att sätta på eller ta bort tändstiftshatten eftersom tändspoleanslutningen kan i så fall skadas. Det kan vara svårt att ta bort tändstiftshatten eftersom gummitätningen runt hatten kan kärva mot tändstiftet. För att ta bort tändstiftshatten, vrid den fram och tillbaks samtidigt som du drar den uppåt. Vrid även hatten fram och tillbaks när du sätter på den.

Periodiskt underhåll och justering

MAU82180

MAU1988A

Kanister

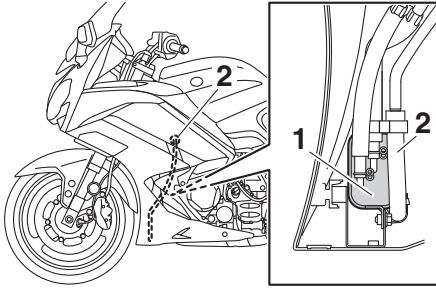

1. Kanister
2. Kanisterns luftningsslang

Den här modellen är utrustad med en kanister som förhindrar att bränsleångor släpps ut i atmosfären. Kom ihåg att kontrollera följande innan fordonet används:

- alla slanganslutningar, dra åt om de sitter lösa.
- alla slangar och kanisterhuset för skador, byt ut om skadade.
- kanisterns luftningsslang är inte blockerad, rengör vid behov.

Motorolja och oljefilterinsats

Oljenivån i motorn bör kontrolleras före varje körning. Dessutom måste oljan och oljefilterinsatsen bytas vid de intervall som anges i tabellen för regelbunden skötsel och smörjning.

För att kontrollera motorns oljenivå

1. Ställ upp fordonet på sitt mittstöd. Om det lutar lite kan du få en felaktig avläsning.
2. Starta motorn, värm upp den under några minuter och stäng sedan av motorn igen.
3. Vänta några minuter tills oljenivån stabiliseras för att få en korrekt avläsning och kontrollera sedan oljenivån genom inspektionsglasets som sitter längst ned till vänster på vevhuset.

TIPS

Oljenivån bör vara mellan min- och maxmarkeringarna.

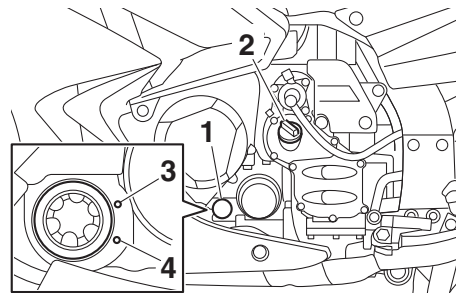

1. Inspektionsglas för oljenivå
 2. Påfyllningslock för motorolja
 3. Max-markering
 4. Min-markering
4. Om oljenivån befinner sig under minmarkeringen bör olja av rekommenderad typ fyllas på till rätt nivå.

Periodiskt underhåll och justering

TIPS

Kontrollera om O-ringens är skadad och byt ut den om det behövs.

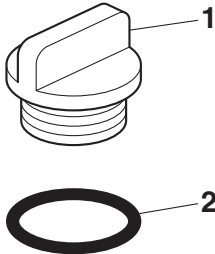

1. Påfyllningslock för motorolja
2. O-ring

För att byta olja (med eller utan byte av oljefilterinsats)

1. Ställ upp fordonet på en plan yta.
2. Starta motorn, värm den under några minuter och stäng sedan av motorn igen.
3. Placera ett oljetråg under motorn för att samla upp oljan.
4. Ta bort oljepåfyllningslocket och avtappningspluggen för motorolja och packningarna, och töm ut oljan från vevhuset.

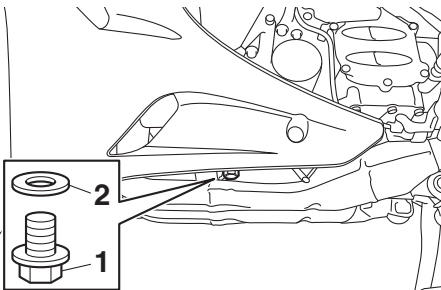

1. Oljeavtappningsplugg
2. Packning

TIPS

Hoppa över stegen 5–7 om du inte ska byta oljefilter.

5. Ta bort oljefilterinsatsen med hjälp av en oljefiltertång.

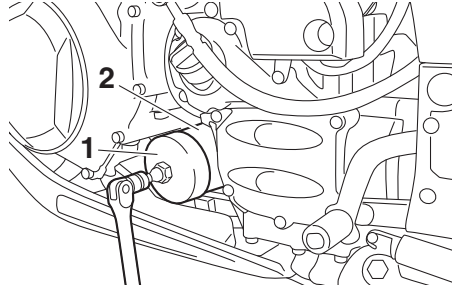

1. Oljefiltertång
2. Oljefilterinsats

TIPS

Oljefilternycklar finns hos Yamahas återförsäljare.

6. Stryk på ett tunt lager ren motorolja på O-ringens på den nya oljefilterinsatsen.

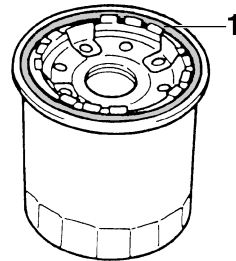

1. O-ring

TIPS

Se till att enhetens O-ring sitter rätt placerad.

7. Montera den nya oljefilterinsatsen och dra sedan åt den med en momentnyckel till angivet moment.

Periodiskt underhåll och justering

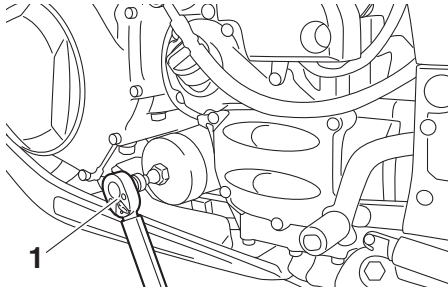

1. Momentnyckel

Åtdragningsmoment:

Oljefilterinsats:

17 N·m (1.7 kgf·m, 13 lb·ft)

8. Montera oljans avtappningsplugg och den nya packningen, dra sedan åt pluggen till angivet moment.

Åtdragningsmoment:

Oljeavtappningsplugg:

43 N·m (4.3 kgf·m, 32 lb·ft)

9. Fyll på med angiven mängd rekommenderad motorolja.

Rekommenderad motorolja:

Se sidan 8-1.

Oljemängd:

Oljebyte:

3.80 L (4.02 US qt, 3.34 Imp.qt)

Med byte av oljefilter:

4.00 L (4.23 US qt, 3.52 Imp.qt)

TIPS

Kom ihåg att torka bort eventuell utspilld olja från fordonet så snart motorn och avgassystemet har svalnat.

MCA11621

VIKTIGT

- För att undvika att kopplingen slirar (motoroljan smörjer även kopplingen), bör inga tillsatser blandas in i oljan. Använd inte oljor med en die-

selspecifikation som "CD" eller oljor med högre kvalitet än den som anges. Använd dessutom inte oljor som är märkta "ENERGY CONSERVING II" (ENERGIBESPARANDE II) eller högre.

- Se till att inga främmande föremål kommer ner i vevhuset.

10. Kontrollera om O-ringens är skadad och byt ut den om det behövs.

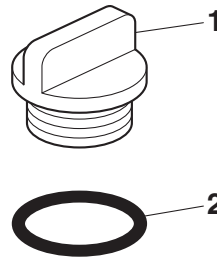

1. Påfyllningslock för motorolja

2. O-ring

11. Montera och dra åt påfyllningslocket för olja.
12. Starta motorn och låt den gå på tomgång under flera minuter medan du kontrollerar om det finns något oljeläckage. Om det läcker någon olja, stäng omedelbart av motorn och kontrollera anledningen till oljeläckaget.

TIPS

När motorn har startat bör varningslampan för låg oljenivå slockna om det är rätt oljenivå.

MCA10402

VIKTIGT

Om varningslampan för oljenivå lyser eller blinkar trots att oljenivån är korrekt ska du omedelbart stänga av motorn och be en Yamaha-återförsäljare kontrollera fordonet.

13. Stäng av motorn och kontrollera oljenivån. Fyll på vid behov.

Fördelar med Yamalube

YAMALUBE är en YAMAHA-originalartikel som utvecklats speciellt av våra tekniker eftersom de anser att motoroljan är en viktig del av motorn. Vi har specialistteam inom mekanik, kemi, elektronik och bantestning som utvecklar oljorna tillsammans med motorena. Yamalube-oljorna utnyttjar basoljornas egenskaper till fullo och blandningarna har den perfekta balansen av tillsatser som ser till att oljorna uppfyller våra prestandakrav. Därför har alla mineraloljor samt de halv- och helsyntetiska oljorna i Yamalube-serien sina egna egenskaper och användningsområden. Yamaha har forskat om och utvecklat oljor sedan 1960-talet och har därmed många års erfarenhet vilket gör Yamalube till det bästa valet för din Yamaha-motor.



Periodiskt underhåll och justering

MAU20017

Olja i slutväxel

Kontrollera så att det inte läcker olja från slutväxeln innan du kör. Om du upptäcker läckage bör du låta en Yamaha-återförsäljare kontrollera och reparera fordonet. Dessutom måste oljenivån i slutväxeln kontrolleras och oljan bytas vid de intervall som anges i tabellen för regelbunden skötsel och smörjning.

MWA10371

⚠ VARNING

- Se till att inga främmande föremål kommer in i slutväxeln.
- Se till att ingen olja kommer på däck eller fälg.

För att kontrollera oljenivån i slutväxeln

1. Ställ upp fordonet på sitt mittstöd.

TIPS

Se till att fordonet står helt upprätt när du kontrollerar oljenivån. Om det lutar lite kan du få en felaktig avläsning.

2. Skruva loss påfyllningspluggen i slutväxeln och tillhörande packning, och kontrollera sedan oljenivån i slutväxeln.

TIPS

Oljenivån bör gå upp till kanten på påfyllningshålet.

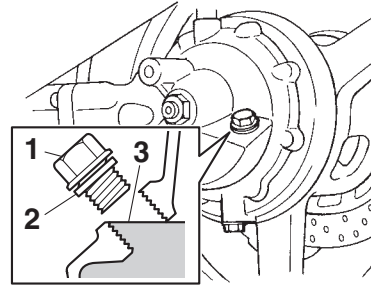

1. Påfyllningsplugg i slutväxeln

2. Packning

3. Rätt oljenivå

3. Om oljenivån befinner sig under kanten bör du fylla på med olja av rekommenderad typ tills oljenivån når upp till kanten.
4. Kontrollera om packningen är skadad och byt ut den om det behövs.
5. Montera påfyllningspluggen och den nya packningen, dra sedan åt pluggen till angivet moment.

Åtdragningsmoment:

Påfyllningsplugg i slutväxeln:
23 N·m (2.3 kgf·m, 17 lb·ft)

För att byta olja i slutväxeln

1. Ställ upp fordonet på en plan yta.
2. Placera ett oljeträg under slutväxeln för att samla upp oljan.
3. Lossa påfyllningspluggen i slutväxeln, avtappningspluggen i slutväxeln och tillhörande packningar för att tömma ut oljan ur slutväxeln.

Periodiskt underhåll och justering

MAU51203

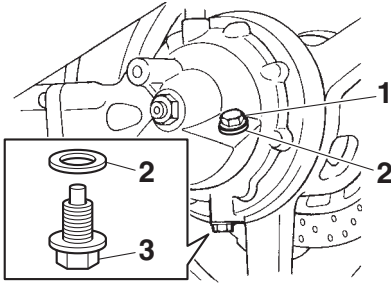

1. Påfyllningsplugg i slutväxeln
2. Packning
3. Avtappningsplugg i slutväxeln
4. Montera avtappningspluggen i slutväxeln och den nya packningen, dra sedan åt pluggen till angivet moment.

Åtdragningsmoment:

Avtappningsplugg i slutväxeln:
23 N·m (2.3 kgf·m, 17 lb·ft)

5. Fyll på med rekommenderad olja i slutväxeln upp till kanten på påfyllningshålet.

Rekommenderad olja i slutväxel:

Yamahas växellådsolja SAE 80W-90
API GL-5 för kardandrivning

Oljemängd:

0.20 L (0.21 US qt, 0.18 Imp.qt)

6. Kontrollera om packningen är skadad och byt ut den om det behövs.
7. Montera påfyllningspluggen och den nya packningen, dra sedan åt pluggen till angivet moment.

Åtdragningsmoment:

Påfyllningsplugg i slutväxeln:
23 N·m (2.3 kgf·m, 17 lb·ft)

8. Kontrollera så att det inte läcker olja från slutväxeln. Kontrollera anledningen till det om det läcker.

Kylvätska

Kylvätskans nivå ska kontrolleras regelbundet. Dessutom måste kylvätskan bytas vid de intervall som anges i tabellen för regelbunden skötsel.

Rekommenderad kylvätska:

YAMALUBE kylvätska

Kylvätskemängd:

Kylvätskebehållare (max nivåmarkering):

0.25 L (0.26 US qt, 0.22 Imp.qt)

Kylare (inklusive alla slangar):

2.60 L (2.75 US qt, 2.29 Imp.qt)

TIPS

Om Yamaha originalkylvätska inte finns tillgängligt ska du använda ett frostskyddsmedel med etylenglykol som innehåller korrosionshämmande medel för aluminiummotorer och blanda det med destillerat vatten i proportionerna 1:1.

MAU54164

För att kontrollera kylvätskenivån

1. Vänta tills motorn svalnar. Kylvätskenivån varierar beroende på motortemperaturen.
2. Ställ upp fordonet på sitt mittstöd.
3. Ta bort kåpens vänstra panel. (Se sidan 3-38.)
4. Titta på kylvätskebehållaren.

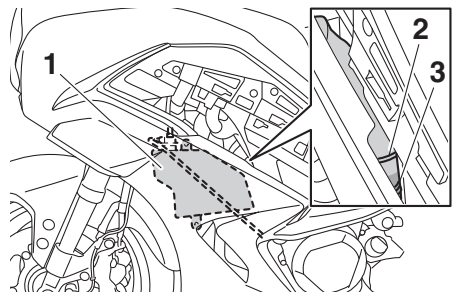

1. Kylvätskebehållare
2. Max-markering
3. Min-markering

Periodiskt underhåll och justering

- Öppna locket på kylvätskebehållaren om kylvätskenivån ligger vid eller under min-markeringen. **WARNING! Ta bara bort kylvätskelocket. Ta aldrig bort kylvätskelocket när motorn är varm.** [MWA15162]

re byta kylvätskan. **WARNING! Ta aldrig bort kylvätskelocket när motorn är varm.**

[MWA10382]

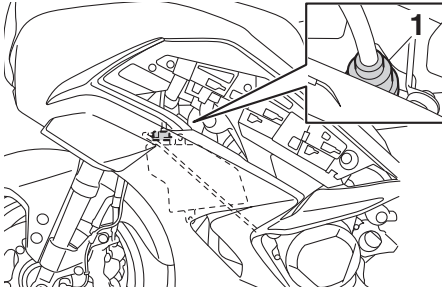

- Kylvätskebehållarens lock

- Fyll på med kylvätska eller destillerat vatten upp till max-markeringen, och sätt dit kylvätskebehållarens lock. **VIKTIGT: Om du inte har tillgång till kylvätska kan du använda destillerat vatten eller mjukt vattenledningsvatten. Använd inte hårt vatten eller saltvatten eftersom det kan skada motorn. Om du har använt vatten i stället för kylvätska bör du byta ut det mot kylvätska vid första bästa tillfälle. I annat fall kommer kylsystemet inte att vara skyddat mot isbildning och korrosion. Om du har tillsatt vatten till kylvätskan, be en Yamaha-återförsäljare att kontrollera kylvätskan så snart som möjligt. I annat fall kommer motorns kyleffekt att reduceras.** [MCA10473]
- Sätt fast panelen.

6

MAU33032

Byte av kylvätska

Kylvätskan måste bytas vid de intervall som anges i tabellen för regelbunden skötsel och smörjning. Låt en Yamaha-återförsälja-

Periodiskt underhåll och justering

MAU40372

MAU44735

Luftfilter

Luftfiltret bör rengöras vid de intervall som anges i tabellen för regelbunden skötsel och smörjning. Låt en Yamaha-återförsäljare rengöra eller byta luftfiltret.

Kontroll av tomgångsvarvtalet

Kontrollera tomgångsvarvtalet och låt vid behov en Yamaha-återförsäljare korrigera det.

Tomgångsvarvtal: 1000–1100 v/min

Periodiskt underhåll och justering

MAU21386

Kontroll av gashandtagets spel

Mät gashandtagets spel enligt bilden.

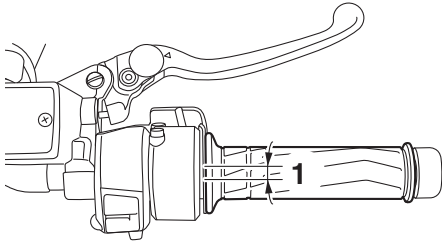

1. Gashandtagets spel

Gashandtagets spel:

1.0–3.0 mm (0.04–0.12 in)

Kontrollera regelbundet gashandtagets spel och låt vid behov en Yamaha-återförsäljare justera det.

MAU21403

Ventilspel

Ventilerna är viktiga motorkomponenter och ventilspeleken ändras när de används, därför måste de kontrolleras och justeras vid de intervall som anges i det regelbundna underhållsschemat. Ventiler som inte justeras kan leda till att luft-/bränsleblandningen blir fel, motorbuller och slutligen motorskador. Låt en Yamaha-återförsäljare kontrollera och justera ventilspeleken med regelbundna mellanrum för att förhindra detta.

TIPS

Service måste utföras när motorn är kall.

Periodiskt underhåll och justering

MAU64412

MWA10512

Däck

Däcken är det enda på fordonet som har kontakt med vägen. Säkerhet under alla körförhållanden hänger på en relativt liten kontaktyta. Därför är det absolut nödvändigt att hålla däcken i gott skick vid alla tillfällen och byta ut dem vid lämplig tidpunkt med de specificerade däcken.

Däckens lufttryck

Däckens lufttryck bör kontrolleras och eventuellt justeras före varje körning.

MWA10504

! VARNING

Om fordonet körs med fel däcktryck kan föraren förlora kontrollen över det vilket kan leda till allvarliga personskador eller dödsfall.

- Däckens lufttryck bör kontrolleras när däcken är kalla (dvs när temperaturen på däcken är densamma som den omgivande luftens).
- Däckens lufttryck bör anpassas med avseende på hastighet och den totala vikten på förare, passagerare, bagage och de tillbehör som är godkända för denna modell.

Lufttryck i kalla däck:

1 person:

Fram:

250 kPa (2.50 kgf/cm², 36 psi)

Bak:

290 kPa (2.90 kgf/cm², 42 psi)

2 personer:

Fram:

250 kPa (2.50 kgf/cm², 36 psi)

Bak:

290 kPa (2.90 kgf/cm², 42 psi)

Maxlast:

Fordon:

208 kg (459 lb)

Fordonets maxlast är den kombinerade vikten av föraren, passagerare, last och eventuella tillbehör.

! VARNING

Lasta inte för mycket på fordonet. En olycka kan inträffa om du kör ett överlastat fordon.

Kontroll av däcken

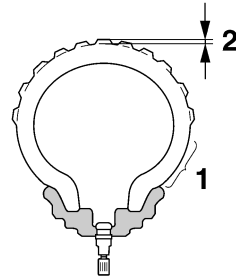

1. Däckssidor
2. Mönsterdjup

Däcken måste kontrolleras före varje körning. Om mönsterdjupet i däckens mitt är nere på minimum eller om det sitter en glasbit eller spik i däckets, eller om däckssidorna är spruckna, bör du låta en Yamaha-återförsäljare byta däckets omedelbart.

Minsta mönsterdjup (fram och bak):
1.6 mm (0.06 in)

TIPS

Minsta mönsterdjup kan variera från land till land. Kontrollera vilka regler som gäller i ditt land.

MWA10472

! VARNING

- Låt en Yamaha-återförsäljare byta utslitna däck. Förutom att det är olagligt att köra, kan utslitna däck reducera körstabiliteten och kan leda till att du tappar kontrollen.

Periodiskt underhåll och justering

- Byte av alla hjul- och bromsrelaterade delar, inklusive däck, bör utföras av en Yamaha-återförsäljare som har nödvändiga kunskaper och erfarenhet att göra det.
- Kör lugnt och försiktigt några mil med nya däck så att ytan hinner ruggas upp. Greppet är mycket dåligt på helt nya däck.

- Använd bara de luftventiler och ventilhus som visas i listan nedan för att undvika att du tappas luft när du kör.

Efter utförliga tester har endast de däck som visas i listan nedan godkänts av Yamaha för denna modell.

Däckinformation

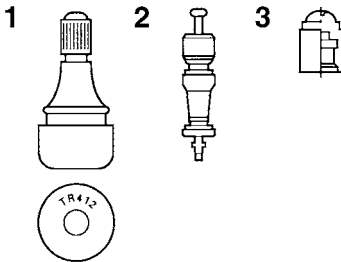

1. Luftventil
2. Ventilhus
3. Ventilhatt med tätning

Denna modell är utrustad med slanglösa däck och luftventiler.

Däck åldras även om de inte har använts eller om de bara har använts vid enstaka tillfällen. Sprickor i däckmönstret och i sidorna, ibland med deformationer i stommen, är alla tecken på ålder. Gamla och åldrade däck ska kontrolleras av däckspecialister för att ta reda på ifall de är säkra att använda.

MWA10902

! VARNING

- Framdäck och bakdäck bör vara av samma fabrikat och utformning, annars kan motorcykelns hanteringsegenskaper ändras vilket kan leda till en olycka.
- Se alltid till att ventilhattarna sitter ordentligt på plats för att förhindra att luft läcker ut.

Framdäck:

Storlek:
120/70ZR17M/C (58W)
Tillverkare/modell:
BRIDGESTONE/BT023F E

Bakdäck:

Storlek:
180/55ZR17M/C(73W)
Tillverkare/modell:
BRIDGESTONE/BT023R E

FRAM och BAK:

Luftventil:
TR412
Ventilhus:
#9100 (original)

MWA10601

! VARNING

Denna motorcykel är utrustad med "super-high-speed" däck. Beakta följande punkter för att du ska få ut så mycket som möjligt av dessa däck.

- Använd bara de specificerade ersättningsdäcken. Andra däck kan explodera vid körning i höga hastigheter.
- Helt nya däck kan ha ett relativt dåligt grepp på vissa underlag innan de är inkörda. Det är därför inte lämpligt att köra med höga hastigheter utan köra sparsamt de första 100 km (60 mi) efter det att ett nytt däck monteras.
- Däcken måste vara uppvärmda innan du kan köra med höga hastigheter.
- Anpassa alltid lufttrycket beroende på körförhållanden.

Gjutna fälgar

För att du ska få ut maximal prestanda, hållbarhet och säkerhet från ditt fordon bör du notera följande punkter om hjulen.

- Kontrollera fälgkanterna så att de inte är spruckna, krokiga eller skadade före varje körning. Om de är skadade, låt en Yamaha-återförsäljare byta hjulet. Försök inte att reparera ett hjul själv. Ett deformerat eller sprucket hjul måste bytas.
- Hjulet bör balanseras om du har bytt fälg eller däck. Ett obalanserat hjul kan ge upphov till dåliga prestanda, besvärliga hanteringsegenskaper och en förkortad livslängd på däck.

YCC-S koppling

Denna modell är utrustad med en hydraulisk koppling. Därför måste du kontrollera nivån för YCC-S-kopplingsvätskan och efter läckor i hydraulsystemet. (Se sidan 6-25.)

TIPS

Om det är svårt att växla, om kopplingen slirar, om det går dåligt att accelerera eller motorn stannar ska du låta en Yamaha-återförsäljare kontrollera om kopplingen är sliten.

Periodiskt underhåll och justering

Kontroll av bromshandtagets spel

MAU37914

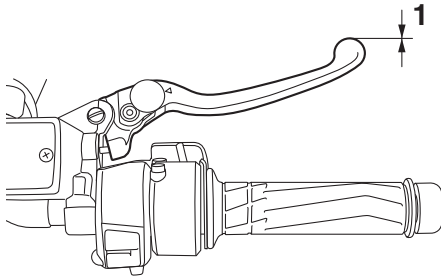

1. Inget spel i bromshandtaget

Det får inte finnas något fritt spel i bromsreglaget. Låt en Yamaha-återförsäljare kontrollera bromssystemet om spel finns.

MWA14212

⚠ VARNING

6

En mjuk och svampig känsla i bromshandtaget tyder på att det finns luft i bromssystemet. Om det finns luft i bromssystemet ska du låta en Yamaha-återförsäljare avlufta systemet innan du använder fordonet. Luft i bromssystemet försämrar bromsverkan och kan leda till att du tappar kontrollen.

Bromsljuskontakter

MAU36505

Bromsljuset bör tändas strax innan bromsarna ansätts. Bromsljuset aktiveras med kontakter som är anslutna till bromshandtaget och bromspedalen. Eftersom bromsljuskontakterna är komponenter i det låsningsfria bromssystemet bör de endast underhållas av en Yamaha-återförsäljare.

Kontroll av bromsbelägg fram och bak

MAU22393

Förslitningen av bromsbeläggen fram och bak måste kontrolleras vid de intervall som anges i tabellen för regelbunden skötsel och smörjning.

Bromsbelägg, fram

MAU43432

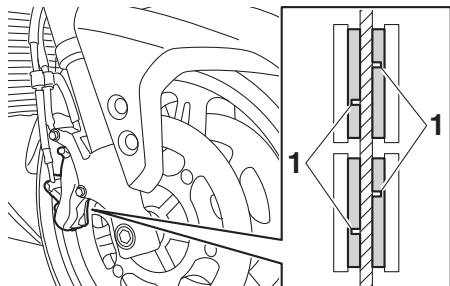

1. Indikeringsspår för bromsbeläggens förslitning

Bromsoken fram är utrustade med dubbla bromsbelägg.

Bromsbeläggen för frambromsen har ett indikeringsspår för bromsbeläggens förslitning som gör att du kan kontrollera förslitningen utan att ta isär bromsen. Titta på indikeringsspåret för att kontrollera bromsbeläggens förslitning. Om ett bromsbelägg är så slitet att indikeringsspåret knappast syns bör du låta en Yamaha-återförsäljare byta alla bromsbelägg.

Bromsbelägg, bak

MAU22501

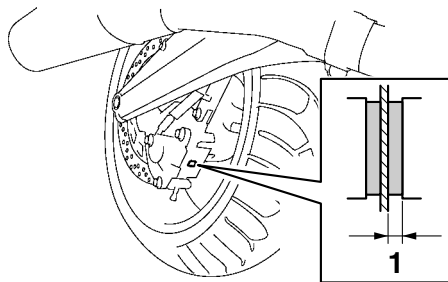

1. Tjocklek på beläggen

Kontrollera om bromsbeläggen bak är skadade och mät beläggets tjocklek. Om ett bromsbelägg är skadat eller om beläggets tjocklek understiger 0.8 mm (0.03 in), bör du låta en Yamaha-återförsäljare byta alla bromsbelägg.

Periodiskt underhåll och justering

MAU40593

Kontrollera vätskenivåerna för bromsen och YCC-S-kopplingen

Kontrollera att broms- och YCC-S-kopplingsvätskenivåerna är över minimimarkeringarna före varje körning. Kontrollera broms- och YCC-S-kopplingsvätskenivåerna i behållarna. Fyll på broms- och YCC-S-kopplingsvätska vid behov.

Frambroms

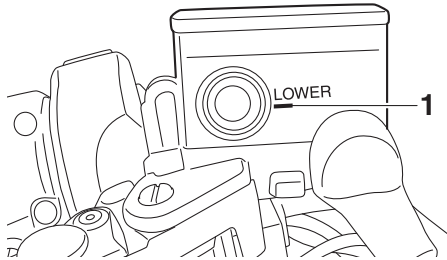

1. Min-markering

Bakbroms

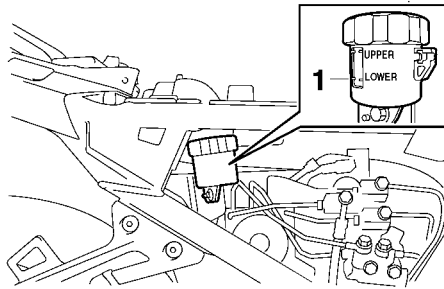

1. Min-markering

YCC-S koppling

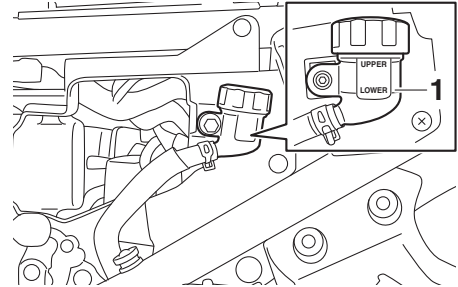

1. Min-markering

TIPS

- Bromsvätskebehållaren för bakbromsen är placerad bakom panelen C. (Se sidan 6-7.)
- Behållaren för YCC-S-kopplingsvätskan är placerad bakom panelen B. (Se sidan 6-7.)

Specificerad broms- och YCC-S-kopplingsvätska:
DOT 4 bromsvätska

MWA16021

! WARNING

Felaktig skötsel kan medföra förlorad bromsförmåga eller funktion av YCC-S-kopplingen. Beakta följande:

- Om mängden broms- eller YCC-S-kopplingsvätska är otillräcklig kan det komma in luft i broms- eller YCC-S-kopplingssystemet, vilket kan medföra att broms- eller YCC-S-kopplingsfunktionen försämras.
- Rengör påfyllningslocken före borttagning. Använd bara DOT 4-bromsvätska från en förseglad behållare.
- Använd bara den specificerade bromsvätskan, annars kan gummitätningarna försämras vilket leder till läckage.

- Fyll på med samma bromsvätska som redan finns i systemet. Om du fyller på en annan bromsvätska än DOT 4 kan det leda till en farlig kemisk reaktion.
- Var försiktig så att du inte får in vatten eller damm när du fyller på broms- eller YCC-S-kopplingsvätska. Vatten sänker bromsvätskans kokpunkt kraftigt och kan resultera i ånglås och smuts kan täppa till ventilerna i ABS-enheten.

MCA17641

VIKTIGT

Bromsvätska kan skada lackerade ytor och plastdetaljer. Torka alltid upp utspild bromsvätska omedelbart.

Bromsvätskebehållarens och YCC-S kopplingsvätskebehållarens membran förlorar sin form på grund av undertrycket om vätskenivån sjunker för mycket. Se till att återställa membranen till sin ursprungliga form innan de sätts tillbaka.

När bromsbeläggen slits är det naturligt att bromsvätskenivån gradvis sjunker. En låg bromsvätskenivå kan tyda på slitna bromsbelägg och/eller läckor i bromssystemet, kom därför ihåg att kontrollera bromsbeläggens förslitning och om det finns läckor i bromssystemet. Låg YCC-S-kopplingsvätskenivå kan tyda på läckage i YCC-S-kopplingssystemet. Se till att kontrollera YCC-S-kopplingssystemet beträffande läckage. Om nivån på broms- eller YCC-S-kopplingsvätskenivån sjunker plötsligt bör du be en Yamaha-återförsäljare att kontrollera orsaken innan du kör fordonet.

Byte av bromsvätska och YCC-S-kopplingsvätska

Låt en Yamaha-återförsäljare byta bromsvätska och YCC-S-kopplingsvätska vid de intervall som finns i tabellen för regelbunden skötsel och smörjning. Dessutom bör oljetätningarna i bromsens huvudcylinder och bromsok samt oljetätningarna i YCC-S kopplingens huvudcylinder och slavcylinder bytas samt bromsslangor och YCC-S kopplings slangar bytas samt vid de intervall som anges nedan eller om något av systemen är skadade eller läcker.

- Oljetätningar: Byt vartannat år.
- Broms- och YCC-S kopplings slangar: Byt vart fjärde år.

Periodiskt underhåll och justering

MAU23098

Kontroll och smörjning av kablar

Alla reglagekablar funktion och skick bör kontrolleras före varje körning och kabeländarna bör smörjas vid behov. Om någon reglagekabel är skadad eller inte går lätt, låt en Yamaha-återförsäljare kontrollera eller byta den. **VARNING! Skada på kablarnas yttre hölje kan ge upphov till att det börjar rosta vilket kan medföra att rörelsen kan kärva. Byt ut skadade kablar så snart som möjligt för att undvika farliga körförhållanden.** [MWA10712]

Rekommenderat smörjmedel:

Yamaha cable lubricant eller annat lämpligt smörjmedel för kabel

MAU23115

Kontroll av och smörjning av gashandtag och kabel

Gashandtagets funktion bör kontrolleras före varje körning. Dessutom måste kabeln smörjas av en Yamaha-återförsäljare vid de intervall som anges i tabellen för regelbundet underhåll.

Gaskabeln har ett gummiskydd. Se till att skyddet är ordentligt monterat. Även om skyddet är ordentligt monterat, skyddar det inte kabeln helt från inträngande vatten. Var därför försiktig så att du inte håller vatten direkt på skyddet eller kabeln när du tvättar fordonet. Torka rent med en fuktad trasa om kabeln eller skyddet blir smutsigt.

Periodiskt underhåll och justering

MAU44276

Kontroll av och smörjning av bromspedal och växelpedal

Funktionen på bromspedal och växelpedal bör kontrolleras före varje körning och ledpunkterna bör smörjas vid behov.

Bromspedal

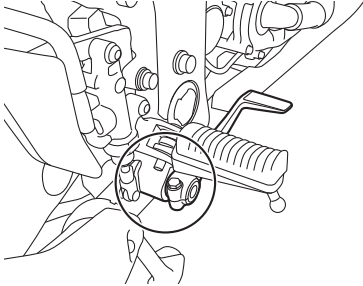

Växelpedal

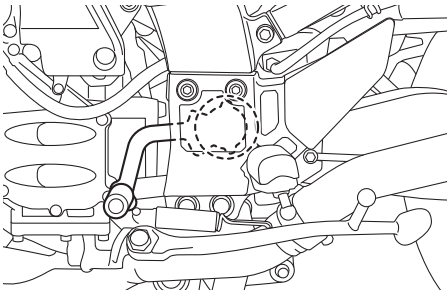

Rekommenderat smörjmedel:
Litiumbaserat fett

MAU23155

Kontrollera och smörja bromshandtaget

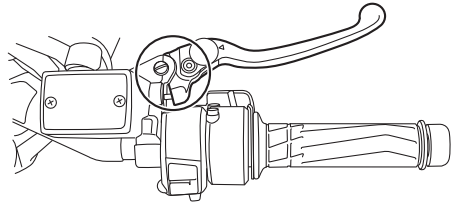

Bromshandtagets funktion bör kontrolleras före varje körning och ledpunkten bör smörjas vid behov.

Rekommenderat smörjmedel:
Silikonbaserat fett

Periodiskt underhåll och justering

Kontroll och smörjning av mittstöd och sidostöd

MAU23215

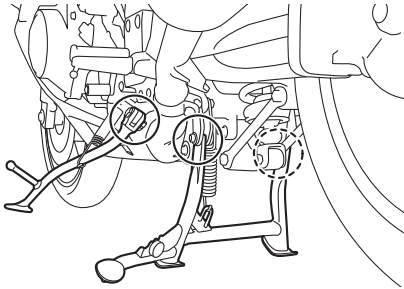

Funktionen på mittstöd och sidostöd bör kontrolleras före varje körning och ledpunkterna och kontaktytorna metall-mot-metall bör smörjas vid behov.

MWA10742

⚠ VARNING

6

Om mittstödet eller sidostödet inte går att fälla upp eller ner lätt, låt en Yamaha-återförsäljare kontrollera eller byta det. Annars kan mittstödet eller sidostödet komma i kontakt med marken och störa föraren, som då kan förlora kontrollen över motorcykeln.

Rekommenderat smörjmedel:
Litiumbaserat fett

MAU23273

Kontroll av framgaffeln

Framgaffelns skick och funktion måste kontrolleras enligt följande vid de intervaller som anges i tabellen för regelbunden skötsel och smörjning.

För att kontrollera skicket

Kontrollera om innerrören är repiga, skadade eller om det läcker olja.

För att kontrollera funktionen

1. Ställ fordonet på ett plant underlag och håll det upprätt. **WARNING! Se till att fordonet står stadigt så att det inte faller omkull och orsakar personskador.** [MWA10752]
2. Bromsa med frambromsen och tryck ner styret flera gånger och kontrollera att framgaffeln mjukt trycks ihop och går upp igen.

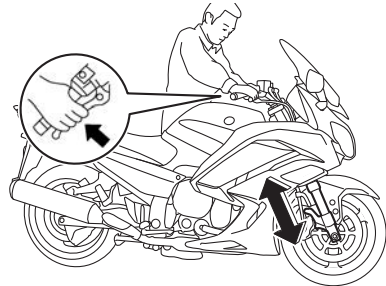

MCA10591

VIKTIGT

Om du ser någon skada eller om framgaffeln inte går mjukt, låt en Yamaha-återförsäljare kontrollera eller reparera den.

Kontroll av styrningen

Slitna eller lösa styrlager kan vara farligt. Därför måste styrningens funktion kontrolleras enligt följande vid de intervall som anges i tabellen för regelbunden skötsel och smörjning.

1. Ställ upp fordonet på sitt mittstöd.
VARNING! Se till att fordonet står stadigt så att det inte faller omkull och orsakar personskador. [MWA10752]
2. Fatta tag i framgaffelns nederdel och försök att röra den fram och tillbaka. Om du känner något glapp bör du låta en Yamaha-återförsäljare kontrollera eller reparera styrningen.

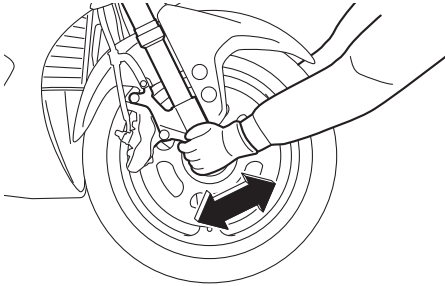

Kontroll av hjullager

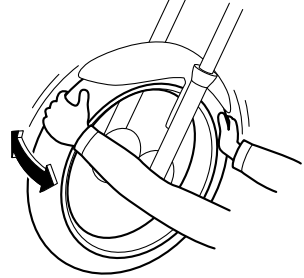

Hjullagren fram och bak måste kontrolleras vid de intervall som anges i tabellen för regelbunden skötsel och smörjning. Om du känner något glapp i ett hjulnav eller om hjulet inte snurrar lätt, låt en Yamaha-återförsäljare kontrollera hjullagren.

Periodiskt underhåll och justering

Batteri

MAU73301

MCA22960

VIKTIGT

Använd bara det originalbatteri från YAMAHA som specificeras. Om du använder ett annat batteri kan det bli fel på IMU och motorn kan stanna.

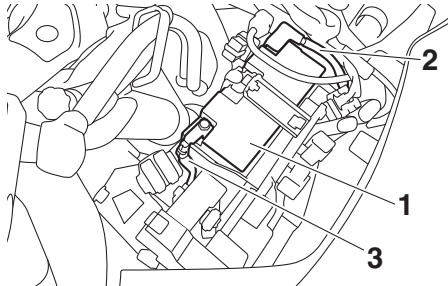

1. Batteri
2. Batteriets plusledning (röd)
3. Batteriets minusledning (svart)

Batteriet är placerat under panelen A. (Se sidan 6-7.)

Den här modellen är utrustad med ett VRLA-batteri (ventilreglerat blybatteri). Du behöver därför inte kontrollera elektrolyten eller fylla på med destillerat vatten. Batterikablarnas anslutningar måste dock kontrolleras och dras åt vid behov.

MWA10761

⚠ VARNING

- **Elektrolyt är giftigt och farligt eftersom det innehåller svavelsyra som kan orsaka brännskador. Undvik kontakt med huden, ögon och kläder och skydda alltid ögonen när du arbetar nära batterier. Om du får något på dig, genomför följande FÖRSTA HJÄLP.**
 - **UTVÄRTES:** Skölj ordentligt med vatten.
 - **INVÄRTES:** Drick stora mängder mjölk eller vatten och kontakta omedelbart en läkare.

- **ÖGON:** Spola med vatten under 15 minuter och uppsök därefter läkarhjälp.
- Batterier producerar explosiv vätgas. Håll därför gnistor, öppen flamma, cigaretter etc. borta från batteriet och se till för ordentlig ventilation när du laddar det i ett slutet rum.
- **HÅLL DETTA OCH ANDRA BATTERIER UTOM RÄCKHÅLL FÖR BARN.**

För att ladda batteriet

Låt en Yamaha-återförsäljare ladda batteriet så snart som möjligt om det verkar som om det har blivit urladdat. Kom ihåg att batterier har en tendens att ladda ur sig snabbare om fordonet är utrustad med extra elektrisk utrustning.

MCA16522

VIKTIGT

För att ladda ett VRLA-batteri (ventilreglerat blybatteri) måste du ha en konstantspänningsladdare. Om du använder en vanlig batteriladdare kan batteriet ta skada.

För att förvara batteriet

1. Om fordonet inte kommer att användas inom en månad, ta bort batteriet och ladda det och förvara det sedan på ett svalt och torrt ställe. **VIKTIGT:** När du tar bort batteriet ska du komma ihåg att stänga av tändningen och sedan koppla bort den negativa kabeln innan du kopplar bort den positiva. [MCA16304]
2. Om batteriet ska förvaras under mer än två månader bör du kontrollera det en gång i månaden och ladda det om det behövs.
3. Ladda batteriet helt innan du sätter tillbaka det i fordonet. **VIKTIGT:** När du monterar batteriet ska du kontrollera

Periodiskt underhåll och justering

ra att tändningen är avstängd och sedan ansluta den positiva kabeln innan du ansluter den negativa.

[MCA16842]

4. Se till att batterikablarna blir rätt kopplade till batteripolerna när du sätter tillbaks det i fordonet.

MCA16531

VIKTIGT

Se till att batteriet alltid är laddat. Förvaring av ett urladdat batteri kan orsaka permanenta skador på batteriet.

Byte av säkringar

MAU54515

Säkringsdosorna och de enskilda säkringarna sitter under panelen A. (Se sidan 6-7.)

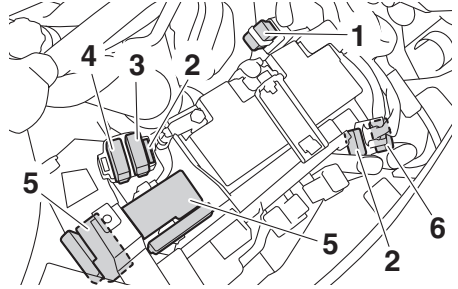

1. Huvudsäkring
2. Reservesäkring
3. Säkring för farthållare
4. Bromsljussäkring
5. Säkringsbox
6. Huvudsäkring 2

Periodiskt underhåll och justering

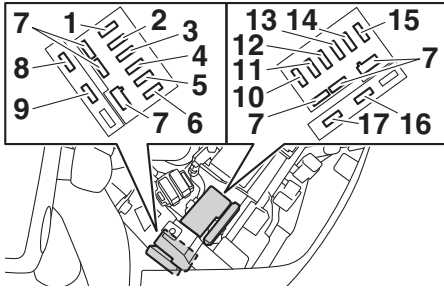

1. Säkring för ABS-motor
2. ABS-solenoidsäkring
3. Säkring för bränsleinsprutningssystemet
4. Backupsäkring (säkring för klocka och startspärrsystem)
5. Säkring för ETV (elektriskt gasspjäll)
6. Säkring för strålkastare
7. Reservsäkring
8. Säkring för YCC-S motor
9. Säkring för fjädring
10. Säkring för signalsystem
11. Säkring för uttag 1 (för likströmsuttag)
12. Säkring för ABS styrenhet
13. Säkring för tändning
14. Säkring för höger kylfläktmotor
15. Säkring för vänster kylfläktmotor
16. Säkring för varningsblinkers
17. Säkring för vindrutemotor

Om en säkring är sönder, byt ut den enligt följande.

1. Vrid tändningsnyckeln till läge "OFF" och stäng av den elkrets i vilken säkringen har gått sönder.
2. Ta bort den trasiga säkringen och sätt i en ny säkring med rätt amperetal. **WARNING! Sätt inte i en säkring med högre amperetal än det som rekommenderas för att undvika att elsystemet tar skada eller att brand uppstår.** [MWA15132]

Säkringar:

Huvudsäkring:

50.0 A

Huvudsäkring 2:

30.0 A

Säkring för uttag 1:

3.0 A

Säkring för strålkastare:

7.5 A

Säkring för bromsljus:

1.0 A

Säkring för signalsystem:

7.5 A

Säkring för tändning:

20.0 A

Motorsäkring för kylfläkt:

10.0 A × 2

Backupsäkring:

7.5 A

Säkring för varningsblinkers:

7.5 A

Säkring för bränsleinsprutningssystemet:

15.0 A

Säkring för ABS styrenhet:

7.5 A

Säkring för ABS-motor:

30.0 A

ABS-solenoidsäkring:

20.0 A

Säkring för fjädring:

15.0 A

Säkring för YCC-S motor:

30.0 A

Säkring för farthållare:

1.0 A

Säkring för vindrutemotor:

20.0 A

Säkring för ETV (elektriskt gasspjäll):

7.5 A

3. Vrid tändningsnyckeln till läge "ON" och sätt på den elkrets i vilken säkringen har gått sönder för att kontrollera att elkretsen nu fungerar.
4. Om säkringen omedelbart går sönder igen, låt en Yamaha-återförsäljare kontrollera elsystemet.

Fordonets lampor

MAU72980

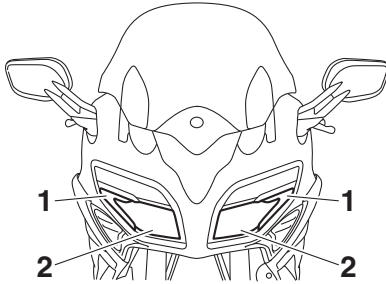

1. Parkeringsljus
2. Strålkastare

Denna modell är helt utrustad med LED-belysning. Det finns inga lampor som användaren kan byta.

Om en lampa inte tänds ska du kontrollera säkringarna och sedan låta en Yamaha-återförsäljare kontrollera fordonet.

MCA16581

VIKTIGT

Sätt inte på någon form av självhäftande film eller klisterlapp på strålkastarglasat.

MAU25872

Felsökning

Trots att alla Yamaha motorcyklar undersöks noga innan de lämnar fabriken, kan du råka ut för felaktigheter under körning. Om det uppstår problem med exempelvis bränslet, kompressionen eller tändsystemet, kan du få startsvårigheter och effektförluster.

Följande felsökningstabell ger dig möjlighet att snabbt och enkelt kontrollera dessa viktiga system själv. Om motorcykeln däremot har behov av en reparation, bör du lämna motorcykeln till en Yamaha-återförsäljare, vars skickliga tekniker har nödvändiga verktyg, erfarenhet och kunskap att reparera din motorcykel på ett riktigt sätt.

Använd endast original Yamaha reservdelar. Piratdelar kan se likadana ut som delar från Yamaha, men de är ofta sämre och har en kortare livslängd vilket kan leda till dyra reparationskostnader.

MWA15142

! VARNING

Rök inte och kontrollera att det inte finns öppna lågor eller gnistor, inklusive styrlågor på t.ex. vattenvärmare eller ugnar, i närheten när du kontrollerar bränslesystemet. Bensin och bensinångor kan antändas eller explodera vilket kan orsaka allvarliga person- eller egendoms-skador.

Periodiskt underhåll och justering

MAU86390

Felsökningschema

1. Bränsle

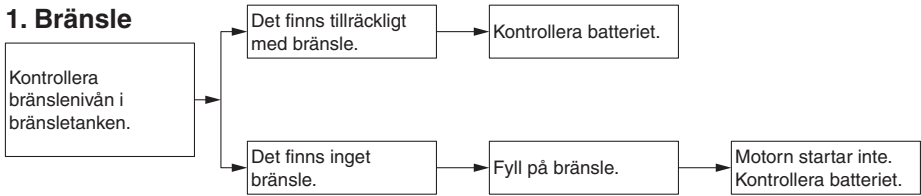

2. Batteri

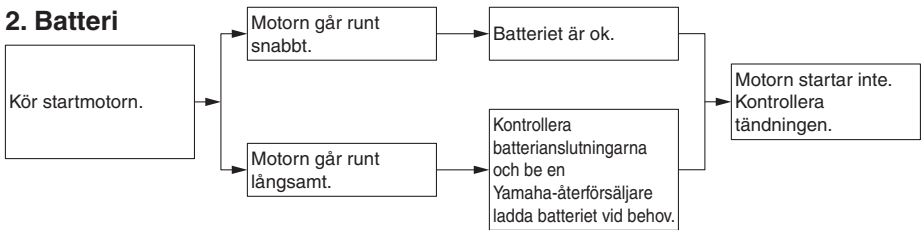

3. Tändning

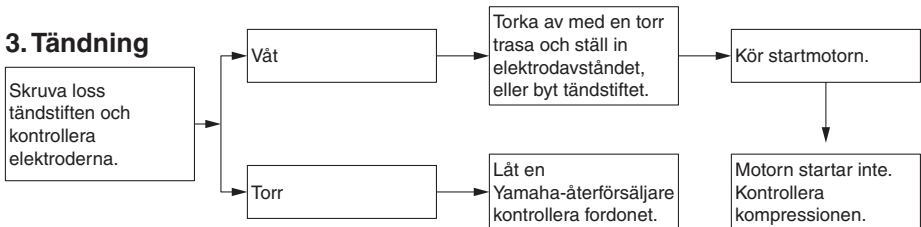

4. Kompression

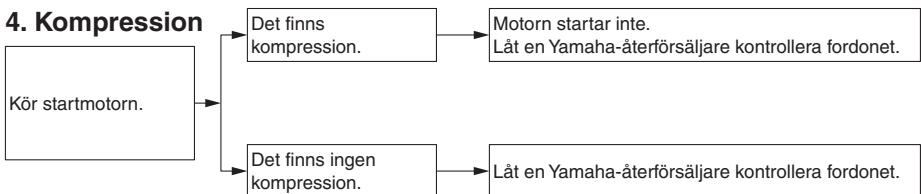

Periodiskt underhåll och justering

MAU86430

MWAT1041

Motorn överhettas

! VARNING

- Lyft aldrig kylvätskelocket när motor och kylare är varma. Skållhet trycksatt vätska och ånga kan spruta ut och medföra risk för allvarliga skador. Vänta tills motorn har kallnat.
- Placera en tjock trasa, t.ex. en handduk, över kylvätskelocket och vrid sedan långsamt locket moturs för att släppa ut eventuellt övertryck. När det pysande ljudet har slutat kan du trycka ner locket och vrida det moturs och sedan lyfta av locket.

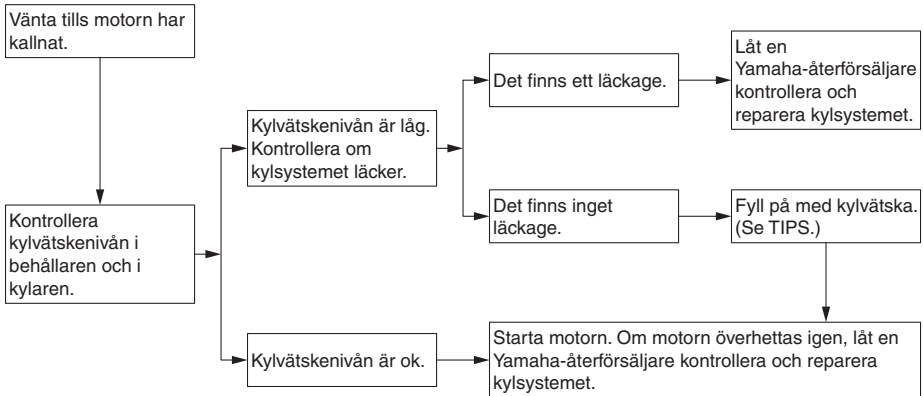

TIPS

Om du inte har tillgång till kylvätska kan du använda vanligt vattenledningsvatten under försättning att du byter ut det mot rekommenderad kylvätska vid första bästa tillfälle.

Försiktighet med matta färger

MAU37834

MCA15193

VIKTIGT

Vissa modeller har delar med matta ytor. Kontakta en Yamaha-återförsäljare för råd om vilka produkter som du ska använda vid rengöring av fordonet. Om du använder borste, starka kemiska produkter eller rengöringsmedel när du rengör dessa delar kommer ytan att repas eller skadas. Du bör heller inte vaxa några matta ytor.

Skötsel

MAU83443

Ofta förekommande, noggrann rengöring av fordonet förhöjer inte enbart dess utseende, det förbättrar även dess allmänna prestanda och förlänger driftlivet på många komponenter. Tvättning, rengöring och polering gör också att du kan kontrollera fordonets skick oftare. Kom ihåg att tvätta fordonet efter körning i regn eller nära havet, eftersom salt är frätande på metaller.

TIPS

- Vägarna behandlas med salt som tömedel på platser där det kommer mycket snö. Kom ihåg att tvätta underredet och chassidelarna efter körning i sådana områden eftersom saltet kan finnas kvar på vägarna långt in på våren.
- Originalprodukter från Yamaha för skötsel och underhåll säljs under märket YAMALUBE på många marknader världen runt.
- Kontakta en Yamaha-återförsäljare för fler rengöringstips!

MCA26280

VIKTIGT

Felaktig rengöring kan orsaka kosmetiska och mekaniska skador. Använd inte:

- högtryckstvättar eller ångtvättar. För högt vattentryck kan göra att vatten tränger in och orsakar försämringar på hjullager, bromsar, växellådans tätningar och elektriska enheter. Undvik tvättar med rengöringsmedel under högt tryck, till exempel biltvättar med självbetjäning.
- starka kemikalier, inklusive mycket sura fälgrengöringsmedel, speciellt på eker- eller magnesiumhjul.
- starka kemikalier, slipande rengöringsmedel och vax på delar med matt ytbehandling. Borstar kan

Skötsel och förvaring av motorcykeln

repa och skada matta ytbehandlingsar, använd bara en mjuk svamp eller handduk.

- handdukar, svampar eller borstar som förorenats av slipande rengöringsmedel eller starka kemikalier som lösningsmedel, bensin, rostborttagningsmedel, bromsvätska eller frostskyddsmedel osv.

Före tvätten

1. Parkera fordonet i skuggan och låt det svalna. Det förhindrar vattenfläckar.
2. Kontrollera att alla lock, kåpor, elektriska kopplingar och anslutningar är ordentligt monterade.
3. Täck ljuddämparens ände med en plastpåse och ett starkt gummiband.
4. Fukta envisa fläckar som insekter och fågelspillning med en våt duk i några minuter.
5. Avlägsna vägsmutts och oljefläckar med ett avfettningsmedel av hög kvalitet och en plastborste eller svamp. **VIKTIGT: Använd inte avfettningsmedel på områden som måste smörjas, till exempel tätningar, packningar och hjulaxlar. Följ produktanvisningarna.** [MCA26290]

Tvätt

1. Skölj av eventuellt avfettningsmedel och skölj fordonet med en trädgårds slang. Använd endast tillräckligt med tryck för att göra jobbet. Undvik att spruta vatten direkt in i ljuddämparen, på instrumentpanelen, i luftintag och andra inre utrymmen som förvaringsfacken under sadeln.
2. Tvätta fordonet med ett rengöringsmedel för fordon av hög kvalitet blandat med kallt vatten och en mjuk, ren duk eller svamp. Använd en gammal tandborste eller plastborste för att komma åt svåråtkomliga ställen.

VIKTIGT: Använd kallt vatten om fordonet har varit utsatt för salt. Varmt vatten gör saltet mer frätande. [MCA26301]

3. För modeller med vindruta: Rengör vindrutan med en mjuk duk eller svamp som fuktats med vatten och ett pH-neutralt rengöringsmedel. Använd ett rengöringsmedel eller polermedel för vindrutor på motorcyklar av hög kvalitet om det behövs. **VIKTIGT: Använd aldrig starka kemikalier till att rengöra vindrutan. Vissa rengöringsmedel för plast kan dessutom repa vindrutan, så se till att testa alla rengöringsprodukter innan du använder dem.** [MCA26310]
4. Skölj noga med rent vatten. Se till att avlägsna alla rester av rengöringsmedlet eftersom de kan skada plastdelar.

Efter tvätten

1. Torka fordonet med sämskskinn eller en absorberande duk, helst en mikrofiberduk.
2. För modeller med drivkedja: Torka och smörj sedan drivkedjan för att förhindra rost.
3. Använd krompolish för att putsa krom, aluminium och rostfria delar. Den termiska missfärgningen på rostfria avgassystem kan ofta avlägsnas genom polering.
4. Spruta på ett rostskyddsmedel på alla metalldelar inklusive krom- och nickelpläterade ytor. **WARNING! Använd inte silikon- eller oljespray på sadlar, handtag, fotpinnar i gummi eller däckmönster. Det gör delarna hala, vilket kan leda till att du förlorar kontrollen. Rengör ytorna på dessa delar noggrant innan du använder fordonet.** [MWA20650]
5. Behandla gummi, vinyl och omålade plastdelar med en lämplig produkt.

Skötsel och förvaring av motorcykeln

6. Bättringsmåla små lackskador som orsakats av stenskott etc.
7. Vaxa alla lackade ytor med ett icke-slipande vax eller använd en spray för motorcykeldetaljer.
8. När du är klar ska du starta motorn och låta den gå på tomgång i flera minuter för att avlägsna eventuell kvarvarande fukt.
9. Om strålkastarens lins är immig ska du starta motorn och slå på strålkastaren för att avlägsna fukten.
10. Låt fordonet torka helt innan du ställer undan det eller täcker över det.

MCA26320

VIKTIGT

- Använd inte vax på gummidelar eller olackade plastdelar.
- Använd inte slipande polermedel eftersom lacken kommer att slipas bort.
- Använd sprayer och vax sparsamt. Torka bort överflödigt vax efteråt.

MWA20660

VARNING

Föroreningar på bromsar eller däck kan göra att du förlorar kontrollen över fordonet.

- Försäkra dig om att det inte finns smörjmedel eller vax på bromsar eller däck.
- Tvätta vid behov däcken med varmt vatten och ett mildt rengöringsmedel.
- Tvätta vid behov bromsskivor och bromsbelägg med bromsrengöringsmedel eller aceton.
- Innan du kör med högre hastigheter bör du testa fordonets bromsar och väghållning.

MAU83472

Förvaring

Förvara alltid fordonet på en sval, torr plats. Om det behövs kan du skydda det mot damm med ett poröst skydd. Kontrollera att motorn och avgassystemet har svalnat innan du täcker över fordonet. Om det ofta händer att fordonet inte används på flera veckor rekommenderar vi att du använder ett bränslestabiliseringsmedel av hög kvalitet efter varje tankning.

MCA21170

VIKTIGT

- Om fordonet förvaras i ett dåligt ventilerat rum eller om det täcks med ett överdrag medan det fortfarande är fuktigt, kan vatten och fukt tränga in och ge upphov till rost.
- För att förhindra korrosion bör de inte förvaras i fuktiga källare, stall (luften innehåller ammoniak) och områden där starka kemikalier förvaras.

Långtidsförvaring

Innan fordonet förvaras en längre tid (60 dagar eller mer):

1. Utför eventuella reparationer som behövs och eventuellt återstående underhåll.
2. Följ anvisningarna i avsnittet Skötsel i detta kapitel.
3. Fyll på bränsletanken och tillsätt bränslestabiliseringsmedel enligt instruktionerna för produkten. Kör motorn i 5 minuter för att fördela det behandlade bränslet i bränslesystemet.
4. För fordon som är utrustade med bränslekran: Vrid bränslekranen till avstängt läge.
5. För fordon med förgasare: För att förhindra att bränsleavlagringar byggs upp ska du tappa ut bränslet ur förga-

Skötsel och förvaring av motorcykeln

sarens flottörkammare i en ren behållare. Dra åt dräneringsbulten och håll tillbaka bränslet i bränsletanken.

6. Skydda de interna motorkomponenterna från korrosion med en konserveringsolja för motorer av hög kvalitet genom att följa instruktionerna för produkten. Utför följande steg på varje cylinder om en konserveringsolja för motorer inte är tillgänglig:
 - a. Ta bort tändstiftshatten och skruva loss tändstiftet.
 - b. Håll i en tesked motorolja i tändstiftshålet.
 - c. Sätt på tändstiftshatten på tändstiftet och placera tändstiftet på topplocket så att det är jordat. (Detta begränsar gnistorna under nästa steg.)
 - d. Dra runt motorn flera varv med hjälp av startmotorn. (Detta gör att oljan i cylindern sprids ut på cylinderväggen.) **WARNING! Undvik skada från gnistbildning genom att kontrollera att tändstiftet är ordentligt jordat när motorn dras runt.** [MWA10952]
 - e. Ta bort tändstiftshatten från tändstiftet och skruva fast tändstiftet. Sätt tillbaks tändstiftshatten på tändstiftet.
7. Smörj alla styrkablar, leder, spakar och pedaler samt sidoställ och mittställ (om tillämpligt).
8. Kontrollera och korrigerar lufttrycket i däcken och lyft sedan upp fordonet så att hjulen är fria från underlaget. Som alternativ kan du vrida på hjulen en aning varje månad så att inte däcken försämras på något ställe.
9. Täck över avgasrören med en plastpåse så att det inte tränger in någon fukt.
10. Ta bort batteriet och ladda det helt eller anslut en underhållsladdare som håller batteriet på optimal laddning.

VIKTIGT: Kontrollera att batteriet och laddaren är kompatibla. Ladda inte ett VRLA-batteri med en vanlig laddare. [MCA26330]

TIPS

- Om batteriet tas bort ska det laddas en gång i månaden och förvaras på en plats med en temperatur mellan 0-30 °C (32-90 °F).
 - Se sidan 6-31 för mer information om laddning och förvaring av batteriet.
-

Specifikationer

Mått:

Totallängd:
2230 mm (87.8 in)
Totalbredd:
750 mm (29.5 in)
Totalhöjd:
1325/1455 mm (52.2/57.3 in)
Sitthöjd:
805/825 mm (31.7/32.5 in)
Hjulbas:
1545 mm (60.8 in)
Markfrigång:
125 mm (4.92 in)
Vändradie:
3.2 m (10.50 ft)

Vikt:

Tjänstevikt:
296 kg (653 lb)

Motor:

Förbränningscykel:
4-takts
Kylsystem:
Vätskekyld
Ventilmekanism:
DOHC
Cylinderarrangemang:
Inline
Antal cylindrar:
4-cylindrar
Slagvolym:
1298 cm³
Borring × slaglängd:
79.0 × 66.2 mm (3.11 × 2.61 in)
Startsystem:
Elstart

Motorolja:

Rekommenderat märke:



SAE-viskositet:
10W-40
Rekommenderad motorolja:
API service SG typ eller högre, JASO
standard MA
Oljemängd i motor:
Oljebyte:
3.80 L (4.02 US qt, 3.34 Imp.qt)

Med byte av oljefilter:
4.00 L (4.23 US qt, 3.52 Imp.qt)

Olja i slutväxel:

Typ:
Yamahas växellådsolja SAE 80W-90 API
GL-5 för kardandrivning

Mängd:
0.20 L (0.21 US qt, 0.18 Imp.qt)

Kylvätskemängd:

Kylvätskebehållare (upp till max-
markeringen):
0.25 L (0.26 US qt, 0.22 Imp.qt)
Kylare (inklusive alla slangar):
2.60 L (2.75 US qt, 2.29 Imp.qt)

Bränsle:

Rekommenderat bränsle:
Blyfri bensin (E10 kan användas)
Oktantal (RON):
90
Tankvolym:
25 L (6.6 US gal, 5.5 Imp.gal)
Reservtank, mängd:
5.5 L (1.45 US gal, 1.21 Imp.gal)

Bränsleinsprutning:

Trottelhus:
ID-märkning:
B881 00

Kraftöverföring:

Utväxlingsförhållande:
1:a:
2.500 (35/14)
2:a:
1.722 (31/18)
3:e:
1.350 (27/20)
4:e:
1.111 (30/27)
5:e:
0.963 (26/27)
6:e:
0.846 (22/26)

Framdäck:

Typ:
Slanglöst
Storlek:
120/70ZR17M/C (58W)
Tillverkare/modell:
BRIDGESTONE/BT023F E

Bakdäck:

Typ:

Slanglöst

Storlek:

180/55ZR17M/C(73W)

Tillverkare/modell:

BRIDGESTONE/BT023R E

Lastning:

Maxlast:

208 kg (459 lb)

(Total vikt på förare, passagerare, bagage och tillbehör)

Kombibromssystem:

Manövrering:

Aktiveras av bakbromsen

Frambroms:

Typ:

Hydrauliska dubbla skivbromsar

Bakbroms:

Typ:

Hydraulisk enkel skivbroms

Framfjädring:

Typ:

Teleskopgaffel

Bakfjädring:

Typ:

Svingarm (länkad fjädring)

Elsystem:

Systemspänning:

12 V

Batteri:

Modell:

GT14B-4

Spänning, kapacitet:

12 V, 12.0 Ah (10 HR)

Lampornas wattförbrukning:

Strålkastarlampa:

LED

Bak/bromsljus:

LED

Blinkerslampor, fram:

LED

Blinkerslampor, bak:

LED

Parkeringsljus:

LED

Nummerskyaltsbelysning:

LED

Konsumentinformation

MAU53562

Identifikationsnummer

Skriv ner fordonets identifikationsnummer, motorns serienummer samt typskyltsinformationen på raderna här nedan. Dessa identifikationsnummer behövs när du registrerar fordonet för körning i trafiken samt när du ska beställa reservdelar från en Yamaha-återförsäljare.

FORDONETS
IDENTIFIKATIONSNUMMER:

MOTORNIS SERIENUMMER:

INFORMATION PÅ TYPSKYLTT:

9

Fordonets identifikationsnummer

MAU26401

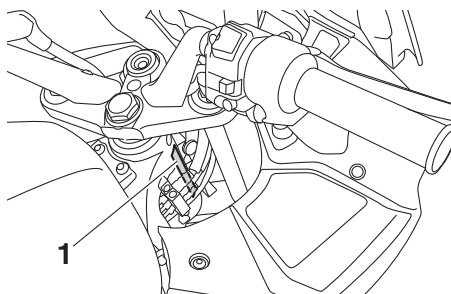

1. Fordonets identifikationsnummer

Fordonets identifikationsnummer är stämplat på styrhuvudröret. Skriv ner detta nummer i utrymmet för det.

TIPS

Fordonets identifikationsnummer används för att identifiera din motorcykel och kan behöva användas när du registrerar motorcykeln i det statliga fordonsregistret.

MAU26442

Motorns serienummer

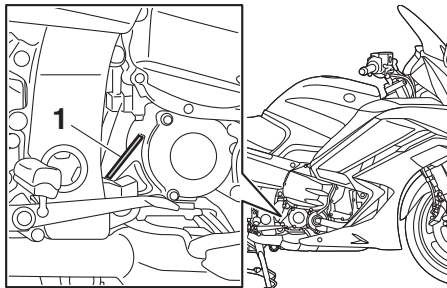

1. Motorns serienummer

Motorns serienummer sitter stämplat på vevhuset.

MAU26521

Typskyltt

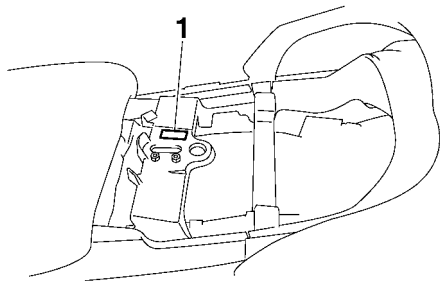

1. Typskyltt

Typskylten är monterad på ramen under passagerarsadeln. (Se sidan 3-32.) Skriv ner informationen på denna skyltt i utrymmet för det. Du behöver denna information när du beställer reservdelar från en Yamaha-återförsäljare.

Diagnoskontakt

MAU69910

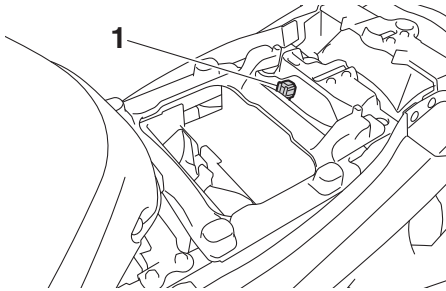

1. Diagnoskontakt

Se bild för placering av diagnoskontakten.

Registrera fordonsdata

ECU-enheten på den här modellen lagrar vissa data om fordonet för att underlätta diagnostisering av fel samt för forskning, statistisk analys och utveckling.

Sensorena och de data som registreras varierar beroende på modell, men de huvudsakliga uppgifter som samlas in är:

- Data om fordonsstatus och motorns prestanda
- Data om bränsleinsprutning och avgaser

Dessa data överförs bara när ett särskilt diagnostikverktyg från Yamaha ansluts till fordonet, till exempel vid underhållskontroller eller när serviceåtgärder utförs.

Fordonsdata som överförs hanteras i enlighet med följande sekretesspolicy.

Sekretesspolicy

<https://www.yamaha-motor.eu/se/privacy/sekretesspolicy.aspx>

Yamaha lämnar inte ut data till en tredje part utom i följande fall: Dessutom kan Yamaha lämna ut fordonsdata till en entreprenör för att utföra tjänster i samband med hanteringen av fordonsdata. I sådana fall kräver Yamaha att entreprenören tar hand om de fordonsdata som vi lämnar ut på rätt sätt och Yamaha hanterar dessa data.

- När fordonets ägare medger det
- När det krävs enligt lag
- Om Yamaha behöver använda dessa data vid juridiska processer
- När data inte gäller ett specifikt fordon eller en ägare

Register

A	Huvudströmbrytare/styrlås.....	3-2
ABS.....	3-27	
ABS-varningslampa.....	3-4	
Antispinnssystem.....	3-28	
Antispinnsystemets indikeringslampa.....	3-4	
Avstängningssystem för tändkrets.....	3-45	
B		
Backspeglar.....	3-39	
Batteri.....	6-31	
Blinkersomkopplare.....	3-22	
Bränsle.....	3-30	
Bränsleförbrukning, tips för att sänka.....	5-4	
Bränsletankens överfyllningsslang.....	3-31	
Bromshandtag.....	3-26	
Bromshandtagets spel, kontroll.....	6-23	
Bromshandtag, kontrollera och smörja.....	6-28	
Bromsljuskontakter.....	6-23	
Broms- och YCC-S-kopplingsvätskor, byta.....	6-26	
Bromspedal.....	3-26	
Bromspedal och växelpedal, kontroll av och smörjning.....	6-28	
D		
Däck.....	6-20	
Dataregistrering, fordon.....	9-2	
Delarnas placering.....	2-1	
Diagnoskontakt.....	9-2	
D-läge (köräge).....	3-21	
F		
Farthållarknappar.....	3-23	
Farthållarsystem.....	3-6	
Felsökning.....	6-34	
Felsökningsschema.....	6-35	
Fjädring, justera fram och bak.....	3-40	
Fjädringssystemets varningslampa.....	3-4	
Förarens sadelhöjd, justering.....	3-34	
Fordonets lampor.....	6-34	
Försiktighet med matta färger.....	7-1	
Förvaring.....	7-3	
Förvaringsfack.....	3-36	
Framgaffel, kontroll av.....	6-29	
G		
Gashandtagets spel, kontroll.....	6-19	
Gashandtag och kabel, kontroll av och smörjning.....	6-27	
H		
Handväxlingsreglage.....	3-25	
Hjul.....	6-22	
Hjullager, kontroll av.....	6-30	
	Indikeringslampa för helljus.....	3-3
	Indikeringslampa för nedväxling.....	3-5
	Indikeringslampa för neutralläge.....	3-3
	Indikeringslampa för startspärrsystem.....	3-5
	Indikeringslampa för stoppläge.....	3-5
	Indikeringslampor för blinkers.....	3-3
	Indikeringslampor för farthållare.....	3-4
	Indikeringslampor och varningslampor.....	3-3
	Inkörning av motorn.....	5-1
K		
Kablar, kontroll av och smörjning.....	6-27	
Kanister.....	6-11	
Kåporna, öppna och stänga.....	3-38	
Katalysator.....	3-32	
Knapp för avbländning/helljusblink.....	3-22	
Knapp för stoppläge.....	3-23	
Kontroll av bromsbelägg, fram och bak.....	6-24	
Kurvtagningsslampor.....	3-47	
Kylvätska.....	6-16	
L		
Likströmsuttag.....	3-44	
Lufffilter.....	6-18	
M		
Menyknapp.....	3-23	
Mittstöd och sidostöd, kontroll och smörjning.....	6-29	
Motorcykelns identifikationsnummer.....	9-1	
Motorn överhettas.....	6-36	
Motorns serienummer.....	9-1	
Motorolja och oljefilterinsats.....	6-11	
Multi-funktionsmätare.....	3-9	
O		
Olja i slutväxel.....	6-15	
P		
Paneler, lossa och sätta fast.....	6-7	
Parkering.....	5-5	
S		
Sadlar.....	3-32	
Säkerhetsinformation.....	1-1	
Säkringar, byte.....	6-32	
Sidostöd.....	3-45	
Signalknapp.....	3-22	
Skötsel.....	7-1	
Skötsel, emissionsystem.....	6-3	
Skötsel och smörjning, regelbunden.....	6-4	

Specifikationer	8-1
Starta motorn	5-2
Startspärrsystem	3-1
Stopp/Kör/Start-knapp	3-22
Strålkastarna, justering	3-37
Styrarmaturer	3-22
Styrets position, justering.....	3-37
Styrning, kontroll av	6-30

T

Tändstift, kontroll av.....	6-10
Tanklock.....	3-29
Tillbehörslåda.....	3-36
Tomgångsvarvtal, kontroll av	6-18
Typskylt.....	9-1

V

Väljarknapp	3-23
Varningsblinkersomkopplare.....	3-22
Varningslampa för motorproblem	3-4
Varningslampa för oljenivå	3-4
Varningslampa för YCC-S-system	3-5
Vätskenivåer för broms och YCC-S-koppling, kontrollera.....	6-25
Växelpedal.....	3-24
Växling.....	5-3
Ventilspel.....	6-19
Verktygssats.....	6-2

Y

Yamalube	6-14
YCC-S-koppling.....	6-22
YCC-S-system	3-24

