



⚠ Läs den här handboken noga innan fordonet används.

ÄGARENS HANDBOK

MT-10

MTN1000

B67-F8199-M4

 **Läs den här handboken noga innan fordonet används. Handboken ska medfölja fordonet om det säljs.**

För Europa

Försäkran om överensstämmelse:

Härmed försäkrar YAMAHA MOTOR ELECTRONICS Co., Ltd att denna typ av radioutrustning, startspärr 1MC-00, överensstämmer med direktiv 2014/53/EU.

Den fullständiga texten till EU-försäkran om överensstämmelse finns på följande webbadress:

https://global.yamaha-motor.com/eu_doc/

Frekvensband: 134.2 kHz

Maximal signalstyrka: 49.0 [dB μ V/m]

Tillverkare:

YAMAHA MOTOR ELECTRONICS Co., Ltd

1450-6 Mori, Mori-machi, Shuchi-Gun, Shizuoka, 437-0292 Japan

Importör:

YAMAHA MOTOR EUROPE N.V.

Koolhovenlaan 101, 1119 NC Schiphol-Rijk, 1117 ZN, Schiphol, Nederländerna

För Sydafrika



Välkommen till Yamaha och dess motorcykelvärld!

Som ägare av MTN1000, kan du dra fördelar av den stora erfarenhet som Yamaha besitter och den senaste teknologin vad gäller design och tillverkning av högkvalitativa produkter som har gett Yamaha sitt goda rykte om pålitlighet.

Ta dig tid att läsa igenom denna handbok noga så att du kan njuta av alla fördelarna som din MTN1000 har. Handboken ger dig inte bara anvisningar om hur du hanterar, kontrollerar och sköter din motorcykel, den ger dig även information om hur du ska skydda dig själv och andra från problem och skador.

Dessutom får du många tips i handboken som gör att du kan hålla din motorcykel i bästa möjliga skick. Om du har ytterligare frågor ska du inte dra dig för att fråga din Yamaha-återförsäljare.

Yamaha teamet önskar dig många säkra och trevliga körningar. Kom bara ihåg att låta säkerheten gå först!

Yamaha har alltid som mål att förbättra produktdesign och kvalitet. Av denna anledning, medan denna handbok innehåller den senast tillgängliga produktinformationen, kan det förekomma vissa skillnader mellan ditt fordon och denna handbok. Kontakta en Yamaha-återförsäljare om du har några frågor om handboken.





Läs den här handboken noga innan du börjar använda motorcykeln.

Viktig information om handboken

MAU10134

Speciellt viktig information i denna handbok särskiljs genom följande:

	Detta är en varningssymbol. Den används för att uppmärksamma dig på att det finns risk för personskador. Följ alla säkerhetsmeddelanden efter symbolen för att undvika personskador och dödsfall.
 VARNING	En VARNING innebär en farlig situation som, om den inte undviks, kan resultera i livshotande skador.
VIKTIGT	VIKTIGT anger att speciell försiktighet måste iakttas för att undvika att fordonet eller annan egendom skadas.
TIPS	Ett TIPS är viktig information för att underlätta vissa handhavanden.

* Produkt och specifikationer kan ändras utan föregående meddelande.

Viktig information om handboken

MAU36391

MTN1000
ÄGARENS HANDBOK
©2020 av Yamaha Motor Co., Ltd.
1:a utgåvan, Augusti 2019
Alla rättigheter förbehållna.
Omtryck eller obehörig användning
utan skriftligt tillstånd från
Yamaha Motor Co., Ltd.
är uttryckligen förbjuden.
Tryckt i Nederländerna.

Innehåll

Säkerhetsinformation	1-1	Sadel	4-20	Kontroll av tändstiften	7-9
Beskrivning	2-1	Justering av framgaffeln	4-20	Kanister	7-10
Sedd från vänster	2-1	Justering av stötdämpare	4-22	Motorolja	7-10
Sedd från höger	2-2	Fästen för bagagerem	4-24	Fördelar med Yamalube	7-13
Reglage och instrument	2-3	EXUP-system	4-24	Kylvätska	7-13
Specialfunktioner	3-1	Likströmsuttag	4-25	Luftfilter	7-15
Farthållarsystem	3-1	Sidostöd	4-25	Kontroll av tomgångsvarvtalet	7-15
D-läge (körläge)	3-3	Avstängningssystem för tändkrets	4-26	Kontroll av gashandtagets spel	7-15
Antispinnsystem	3-4	För din egen säkerhet – kontroller före körning	5-1	Ventilspel	7-16
Snabbväxlingssystem	3-6	Hantering och viktiga punkter vid körning	6-1	Däck	7-16
Instrument och kontrollfunktioner	4-1	Start av motorn	6-1	Gjutna fälgar	7-18
Startspärrsystem	4-1	Växling	6-2	Justering av kopplingshandtagets spel	7-19
Huvudströmbrytare/styrlås	4-2	Tips för att sänka bränsleförbrukningen	6-3	Kontroll av bromshandtagets spel	7-19
Omkopplare på styrhandtagen	4-3	Inkörning av motorn	6-3	Bromsljuskontakter	7-20
Indikeringslampor och varningslampor	4-4	Parkering	6-4	Kontroll av bromsbelägg fram och bak	7-20
Multi-funktionsmätare	4-7	Periodiskt underhåll och justering	7-1	Kontroll av bromsvätskenivå	7-21
Kopplingshandtag	4-15	Verktygssats	7-2	Byte av bromsvätska	7-22
Växelpedal	4-15	Tabeller över regelbundet underhåll	7-3	Kedjespänning	7-22
Bromshandtag	4-15	Tabell över regelbunden skötsel av emissionssystemet	7-3	Rengöring och smörjning av kedjan	7-23
Bromspedal	4-16	Tabell över allmänt underhåll och smörjning	7-5	Kontroll och smörjning av kablar	7-23
ABS	4-16			Kontroll av och smörjning av gashandtag och kabel	7-24
Tanklock	4-17			Kontroll av och smörjning av bromspedal och växelpedal	7-24
Bränsle	4-18			Kontroll av och smörjning av broms- och kopplingshandtag	7-25
Bränsletankens överfyllningsslang	4-19				
Katalysator	4-19				

Kontroll och smörjning av sidostöd.....	7-25
Smörjning av svingarmens ledpunkter	7-26
Kontroll av framgaffeln	7-26
Kontroll av styrningen.....	7-27
Kontroll av hjullager.....	7-27
Batteri	7-27
Byte av säkringar.....	7-29
Fordonets lampor	7-32
Ställa motorcykeln	7-32
Felsökning	7-32
Felsökningsschema.....	7-33

Skötsel och förvaring av

motorcykeln	8-1
Försiktighet med matta färger.....	8-1
Skötsel.....	8-1
Förvaring	8-3

Specifikationer

9-1

Konsumentinformation

10-1

Identifikationsnummer

10-1

Diagnoskontakt.....

10-2

Registrera fordonsdata.....

10-2

Register

11-1

Ta ansvar som ägare

Du, som ägare till fordonet, är ansvarig för att motorcykeln fungerar på ett säkert och korrekt sätt.

Motorcyklar kör i ett spår.

Säker hantering och användning beror på korrekt körteknik så väl som förarens kunskaper. Alla förare ska känna till följande innan de kör motorcykeln.

Han eller hon ska:

- Få ingående anvisningar om alla aspekter av motorcykelkörning av en kunnig person.
- lakta varningar och underhållskrav i den här ägarhandboken.
- Få behörig utbildning i säker och korrekt körteknik.
- Få professionell teknisk service enligt den här ägarhandboken och/eller när det mekaniska skicket kräver det.
- Kör inte en motorcykel utan att först ha genomgått korrekt utbildning. Gå en kurs. Nybörjare ska utbildas av en certifierad instruktör. Kontakta en auktoriserad motorcykelåterförsäljare för att ta reda på vilka kurser som erbjuds där du bor.

Säker körning

Utför kontrollerna före körning varje gång fordonet används så att det är i säkert skick. Risken för en olycka eller egendomsskador ökar om du inte inspekterar och underhåller fordonet på rätt sätt. En lista över kontroller före körning finns på sidan 5-1.

- Denna motorcykel är konstruerad för att bära föraren och en passagerare.
- Att bilister inte upptäcker och känner igen motorcyklar i trafiken är den dominerande orsaken till olyckor mellan bilar och motorcyklar. Många olyckor orsakas av bilförare som inte ser motorcykeln. Att göra sig själv synlig verkar vara ett mycket effektivt sätt att minska risken för denna typ av olyckor.

Alltså:

- Använd en ljus jacka.
- Var extra försiktig när du närmar dig och kör genom korsningar, eftersom korsningar är de vanligaste platserna för motorcykelolyckor.
- Kör där bilisterna kan se dig. Undvik att köra i bilisternas döda vinkel.
- Utför inte skötsel på en motorcykel om du inte besitter nödvändig kunskap. Kontakta en auktoriserad motorcykelåterförsäljare för grundläggande information om motorcykelskötsel. Vissa uppgifter får

endast utföras av behörig personal.

- Många olyckor förorsakas av oerfarna förare. Det är faktiskt så att många förare som är inblandade i olyckor inte har giltigt motorcykelkörkort.
 - Se till att du är behörig och enbart lånar ut motorcykeln andra behöriga förare.
 - Känn din kompetens och din begränsning. Om du håller dig inom dina begränsningar kan det hjälpa dig undvika olyckor.
 - Vi rekommenderar att du övar dig på att köra motorcykeln där det inte finns någon trafik tills du känner motorcykeln och alla dess reglage ordentligt.
- Många olyckor orsakas av att föraren gör fel. Ett vanligt fel som förare gör är stora svängar på grund av för hög hastighet eller felaktig kurvtagning (otillräcklig lutningsvinkel för hastigheten).
 - Följ alltid hastighetsbegränsningarna och kör aldrig fortare än vad väglaget och trafikförhållandena medger.
 - Blinka alltid innan du svänger eller byter fil. Se till att bilisterna kan se dig.
- Förarens och passagerarens kroppsställningar är viktiga för korrekt kör-

ning.

- Föaren ska ha båda händerna på styret och båda fötterna på föarens fotstöd under körning, för att kunna behålla kontrollen över motorcykeln.
- Passageraren ska alltid hålla i föaren, sitsremmen eller handtaget, i förekommande fall, med båda händerna och ha båda fötterna på passagerarens fotstöd. Kör aldrig med passagerare om inte han eller hon kan ha båda fötterna ordentligt på passagerarens fotstöd.
- Kör aldrig alkohol- eller narkotikapåverkad.
- Denna motorcykel är endast konstruerad för att köra på vägar. Den är inte lämplig för terrängkörning.

Skyddskläder

De flesta dödsolyckor med motorcyklar beror på huvudskador. Att använda hjälm är den allra främsta faktorn för att förhindra eller minska huvudskador.

- Använd alltid en godkänd hjälm.
- Använd ansiktsskydd eller glasögon. Vind i oskyddade ögon kan bidra till försämrad syn som kan försena upptäckten av faror.
- Att använda jacka, kraftiga stövlar,

byxor, handskar etc., är effektivt för att förhindra eller minska skrubbsår och skärsår.

- Använd aldrig löst sittande kläder, eftersom de kan fastna i reglagespakar, fotstöd eller i hjulen och orsaka skador eller en olycka.
- Använd alltid skyddskläder som täcker benen, anklarna och fötterna. Motorn och avgassystemet är mycket heta under och efter användningen och kan orsaka brännskador.
- Passagerare ska också iaktta försiktighetsåtgärderna ovan.

Undvik kolmonoxidförgiftning

Alla avgaser innehåller kolmonoxid som är en livsfarlig gas. Om du andas in kolmonoxid kan det leda till huvudvärk, yrsel, dåsig- het, illamående, förvirring och till slut död. Kolmonoxid är en färglös, luktlös och smaklös gas som kan vara närvarande trots att du inte kan se eller lukta avgaser. Livsfarliga nivåer av kolmonoxid kan snabbt byggas upp och du kan plötsligt bli oförmögen att vidta åtgärder för att rädda dig själv. Livsfarliga nivåer av kolmonoxid kan dröja sig kvar i flera timmar eller dagar på instängda eller dåligt ventilerade platser. Om du känner symptom på kolmonoxidförgiftning ska du omedelbart lämna platsen, gå ut i friska luf-

ten och SÖKA LÄKARHJÄLP.

- Kör inte motorn inomhus. Kolmonoxid kan snabbt nå livshotande nivåer även om du försöker ventilera ut avgaserna med fläktar, öppna fönster eller dörrar.
- Kör inte motorn på dåligt ventilerade eller delvis instängda platser som lador, garage eller carports.
- Kör inte motorn utomhus där avgaser kan tränga in i en byggnad genom öppningar som t.ex. fönster och dörrar.

Lastning

Om du sätter på tillbehör på motorcykeln eller lastar den kan stabiliteten och hanteringen påverkas negativt om motorcykelns viktfordelning ändras. För att undvika risken för olyckor, var ytterst försiktig när du lastar motorcykeln eller sätter på tillbehör på den. Var extra försiktig när du kör en motorcykel med last eller tillbehör. Nedan följer några allmänna riktlinjer om hur du lastar motorcykeln tillsammans med information om tillbehören:

Den totala vikten av förare, passagerare, tillbehör och last får inte överstiga den maximala lastgränsen. **En olycka kan inträffa om du kör ett överlastat fordon.**

Maxlast:
170 kg (375 lb)

Säkerhetsinformation

1

När du lastar inom denna gräns, tänk på följande:

- Lasten och tillbehörens vikt ska hållas så låg och så nära motorcykeln som möjligt. Packa de tyngsta artiklarna ordentligt så nära fordonets mitt som möjligt och fördela vikten så jämnt som möjligt på båda sidorna om motorcykeln för att minska obalans och instabilitet.
- Vikt som rör sig kan orsaka plötslig obalans. Se till att tillbehör och last är ordentligt fastsatta på motorcykeln innan du kör. Kontrollera tillbehörsfästen och lastremmar ofta.
- Justera fjädringen efter lasten (endast modeller med justerbar fjädring) och kontrollera däckens skick och tryck.
- Fäst aldrig stora eller tunga föremål på styret, framgaffeln eller framskärmen. Sådana föremål, inklusive last som sovsäckar, sjösäckar eller tält, kan skapa instabil hantering eller långsam styrning.
- **Fordonet är inte konstruerat att dra en släpvagn eller en sidovagn.**

Yamaha originaltillbehör

Att välja tillbehör till fordonet är ett viktigt val. Yamaha originaltillbehör, som bara kan kö-

pas hos en Yamaha-återförsäljare, har utformats, testats och godkänts av Yamaha för användning på fordonet.

Många företag som inte har någon anknäring till Yamaha tillverkar delar och tillbehör eller erbjuder modifieringar för Yamaha-fordon. Yamaha har inte någon möjlighet att testa produkterna som sådana företag erbjuder. Därför kan Yamaha varken godkänna eller rekommendera tillbehör från andra tillverkare eller modifieringar som inte speciellt rekommenderas av Yamaha, även om de säljs och installeras av en Yamaha-återförsäljare.

Delar, tillbehör och ändringar från andra tillverkare

Trots att du kan hitta produkter vars utformning och kvalitet liknar Yamaha originaltillbehör, bör du vara medveten om att sådana tillbehör eller ändringar kan vara olämpliga eftersom de kan utgöra en säkerhetsrisk för dig själv och andra. Montering av tillbehör eller modifieringar som ändrar fordonets konstruktion eller köregenskaper kan öka risken att du själv eller andra skadas allvarligt eller dödas. Du ansvarar för skador som uppstår på grund av ändringar på fordonet. Tänk på följande riktlinjer, så väl som de under "Lastning" när du monterar tillbehör.

- Montera aldrig tillbehör eller ha last

som minskar motorcykelns prestanda. Kontrollera tillbehöret noggrant innan du använder det för att säkerställa att det inte på något sätt minskar markfrigången eller lutningen vid kurvtagning, begränsar fjädringens utslag, styrutslaget eller manövreringen av reglage, eller skymmer lampor och reflektorer.

- Tillbehör som sitter på styret eller på framgaffeln kan skapa instabilitet på grund av felaktig viktfördelning eller ändringar i aerodynamik. Om man sätter på tillbehör på styret eller framgaffeln, måste de vara så lätta och så få som möjligt.
- Skrymmande eller stora tillbehör kan påverka motorcykelns stabilitet allvarligt på grund av aerodynamisk påverkan. Vinden kan försöka lyfta motorcykeln, eller kan motorcykeln bli instabil vid sidvindar. Sådana tillbehör kan även orsaka instabilitet när man kör om eller blir omkörd av stora fordon.
- Vissa tillbehör kan förskjuta föraren från dennas normala körställning. Denna felaktiga körställning begränsar förarens rörelsefrihet och kan minska styrförmågan. Därför rekommenderar vi inte sådana tillbehör.

- Var försiktig när du monterar elektriska tillbehör. Om elektriska tillbehör överskrider kapaciteten i motorcykelns elektriska system kan elfel uppstå, vilket kan orsaka en farlig förlust av ljus eller motorkraft.

Däck och fälgar från andra tillverkare

Däcken och fälgarna som levereras med motorcykeln är konstruerade för att motsvara fordonets prestandaegenskaper och ge den bästa kombinationen av hantering, bromsförmåga och komfort. Andra däck, fälgar, storlekar och kombinationer kan vara olämpliga. Däckspecifikationer och information om underhåll och byte av däck finns på sidan 7-16.

Transportera motorcykeln

Observera följande innan du transporterar motorcykeln på ett annat fordon.

- Ta bort alla lösa föremål från motorcykeln.
- Se till att bränslekranen (om det finns någon) är i avstängt läge och att det inte läcker bränsle.
- Lägg i en växel (för modeller med manuell växellåda).
- Säkra motorcykeln med sling eller lämpliga remmar som är fastsatta på massiva delar på motorcykeln, t.ex. ra-

men eller den tredelade klämman på den övre framgaffeln (inte på gummi-monterade styren, blinkers eller delar som kan gå sönder). Välj remmarnas placering noga så att de inte skaver mot lackade ytor under transporten.

- Fjädringen ska om möjligt komprimeras en aning av fästanoordningarna så att motorcykeln inte studsar för mycket under transporten.

Sedd från vänster

2

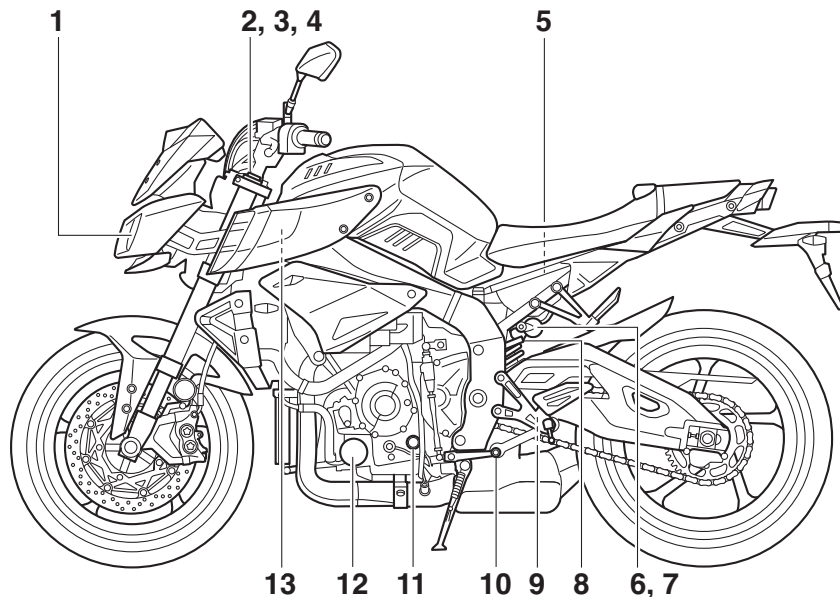

1. Strålkastare (se sidan 7-32)
2. Justerare för fjäderförspänning (se sidan 4-20)
3. Justerare för återfjädringens dämpning (se sidan 4-20)
4. Justerare för kompressionsdämpning (se sidan 4-20)
5. Batteri (se sidan 7-27)
6. Justerare för snabb kompressionsdämpning (se sidan 4-22)
7. Justerare för långsam kompressionsdämpning (se sidan 4-22)
8. Justerare för fjäderförspänning (se sidan 4-22)
9. Justerare för återfjädringens dämpning (se sidan 4-22)
10. Växelpedal (se sidan 4-15)
11. Inspektionsglas för oljenivå (se sidan 7-10)
12. Oljefilterinsats (se sidan 7-10)
13. Säkringar (se sidan 7-29)

Sedd från höger

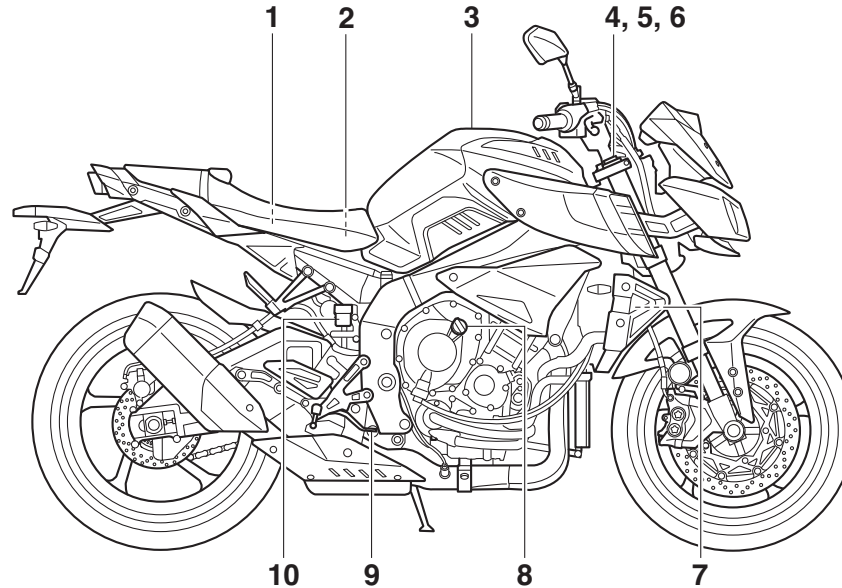

1. Säkringar (se sidan 7-29)
2. Verktygssats (se sidan 7-2)
3. Tanklock (se sidan 4-17)
4. Justerare för fjäderförspänning (se sidan 4-20)
5. Justerare för återfjädringens dämpning (se sidan 4-20)
6. Justerare för kompressionsdämpning (se sidan 4-20)
7. Kylvätskebehållare (se sidan 7-13)
8. Påfyllningslock för motorolja (se sidan 7-10)
9. Bromspedal (se sidan 4-16)
10. Bromsvätskebehållare, bak (se sidan 7-21)

Reglage och instrument

2

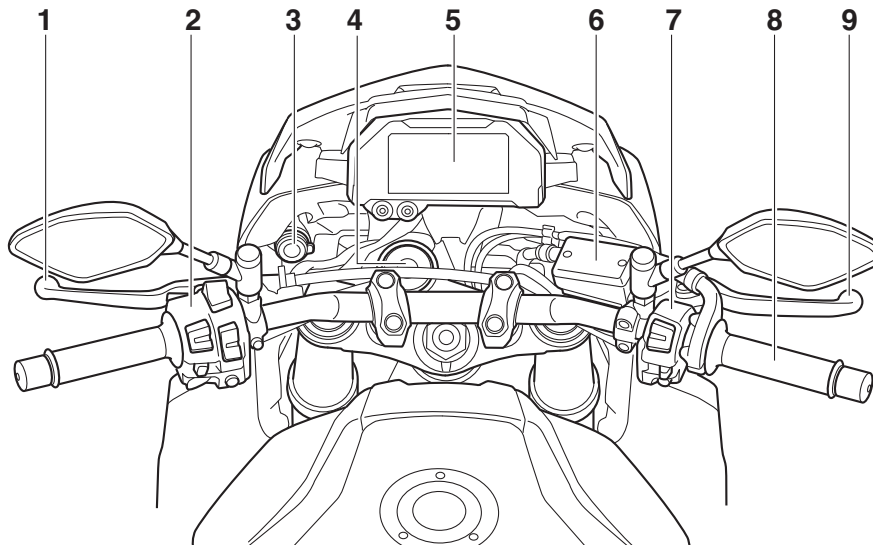

1. Kopplingshandtag (se sidan 4-15)
2. Styrarmaturer, vänster (se sidan 4-3)
3. Strömuttag (se sidan 4-25)
4. Huvudströmbrytare/styrlås (se sidan 4-2)
5. Multi-funktionsmätare (se sidan 4-7)
6. Bromsvätskebehållare, fram (se sidan 7-21)
7. Styrarmaturer, höger (se sidan 4-3)
8. Gashandtag (se sidan 7-15)
9. Bromshandtag (se sidan 4-15)

Farthållarsystem

MAU74041

Denna modell är utrustad med ett farthållarsystem för att bibehålla en inställd marschfart.

Farthållarsystemet fungerar bara när du kör på fyrans, femmans eller sexans växel på hastigheter mellan cirka 50 km/h (31 mi/h) och 180 km/h (112 mi/h).

MWA16341

⚠ VARNING

- **Felaktig användning av farthållarsystemet kan medföra att du tappar kontrollen över motorcykeln, vilket kan leda till olyckor. Aktivera inte farthållarsystemet i tät trafik, vid dåliga väderförhållanden, på kurviga, sliriga, backiga eller ojämna vägar eller på grusvägar.**
- **Vid körning i uppförsbackar eller nedförsbackar kan farthållarsystemet eventuellt inte bibehålla den inställda marschfarten.**
- **För att undvika oavsiktlig aktivering av farthållarsystemet ska det stängas av när det inte används. Se till att farthållarsystemets indikeringslampa “**

1. Farthållarinställningens indikeringslampa “SET”
2. Farthållarsystemets indikeringslampa “

1. Farthållarens inställningsknapp “RES+/SET-”
2. Farthållarsystemets strömbrytare “

Aktivering och inställning av farthållarsystemet

1. Tryck på farthållarströmbrytaren “

Justering av den inställda marschfarten

När farthållaren används, tryck på “RES+”-sidan av inställningsknappen för att öka den inställda hastigheten eller på “SET-”-sidan för att minska den inställda hastigheten.

TIPS

Om inställningsknappen trycks in en gång ändras farten i steg om cirka 2.0 km/h (1.2 mi/h). Om inställningsknappens “RES+”- eller “SET-”-sida hålls nere kommer hastigheten öka eller minska kontinuerligt tills knappen släpps.

Du kan även öka körhastigheten manuellt med gasen. När du har accelererat kan en ny hastighet ställas in med inställningsknappens “SET-”-sida. Om du inte ställer in

Specialfunktioner

en ny marschfart så sjunker farten till den tidigare inställda marschfarten när du släpper gashandtaget.

Inaktivering av farthållarsystemet

Utför något av följande för att inaktivera den inställda marschfarten. "SET"-indikeringslampan slocknar.

- Vrid gashandtaget förbi det stängda läget i fartminskningsriktningen.

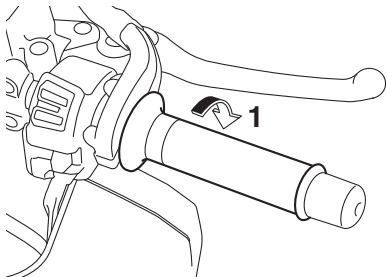

1. Stängt läge

- Ansätt främre eller bakre bromsen.
- Koppla ur.

Tryck på farthållarströmbrytaren för att stänga av farthållarsystemet. "S"-indikeringslampan och "SET"-indikeringslampan slocknar.

TIPS

Körhastigheten minskar så snart farthållar-

systemet inaktiveras, såvida man inte vrider på gashandtaget.

Användning av återaktiveringsfunktionen

Tryck på "RES+"-sidan av farthållarens inställningsknapp för att återaktivera farthållaren. Körhastigheten återgår till den tidigare inställda marschfarten. "SET"-indikeringslampan tänds.

MWA16351

! VARNING

Det är farligt att använda återaktiveringsfunktionen när den tidigare inställda marschfarten är för hög för de aktuella förhållandena.

TIPS

Om man trycker på farthållarströmbrytaren när systemet är i funktion så stängs systemet av helt och den tidigare inställda marschfarten raderas. Återaktiveringsfunktionen kan inte användas förrän en ny marschfart har ställts in.

Automatisk inaktivering av farthållarsystemet

Farthållarsystemet för denna modell är elektroniskt styrt och länkat till de andra styrsystemen. Farthållarsystemet inaktive-

ras automatiskt under följande förhållanden:

- Farthållarsystemet kan inte bibehålla den inställda marschfarten.
- Slirning eller hjulspinn avkänns. (Om antispinnsystemet inte har stängts av så arbetar antispinnsystemet.)
- Motorns start-/stopppknapp sätts i "X"-läge.
- Motorn stannar.
- Sidostödet är nedfällt.

När du kör med farthållare och farthållaren inaktiveras i enlighet med omständigheterna ovan kommer "S"-indikeringslampan slockna och "SET"-indikeringslampan blinka i 4 sekunder och sedan slockna.

När du inte kör med farthållare och motorns start-/stopppknapp sätts i "X"-läge, motorn stannar, eller sidostödet faller ned kommer "S"-indikeringslampan slockna ("SET"-indikeringslampan kommer inte att blinka).

Om farthållarsystemet inaktiveras automatiskt, stanna och kontrollera att ditt fordon är i gott skick.

Aktivera farthållarsystemet med farthållarströmbrytaren om systemet ska användas på nytt.

TIPS

I vissa fall kan farthållarsystemet eventuellt inte bibehålla den inställda marschfarten vid körning i uppførsbackar eller nedförsback-

MAU74053

net stängs av.

ar.

- Vid körning i uppförsbackar kan den faktiska körhastigheten eventuellt bli lägre än den inställda marschfarten. Använd gasen för att accelerera till önskad körhastighet om detta inträffar.
- Vid körning i nedförsbackar kan den faktiska körhastigheten eventuellt bli högre än den inställda marschfarten. Om detta inträffar kan inte inställningsknappen användas för att justera den inställda marschfarten. Ansätt bromsarna för att minska körhastigheten. När bromsarna ansätts så inaktiveras farthållarsystemet.

D-läge (körläge)

D-läget är ett elektroniskt styrt system för motorprestanda. Välj läge 1 för aggressivt gassvar, läge 2 för vanligt gas-/motorsvar och använd läge 3 när det regnar eller när du vill ha lägre motoreffekt.

MWA18440

VARNING

Ändra inte drivläget medan fordonet förflyttar sig.

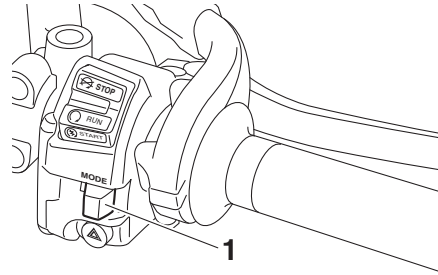

1. Drivlägesknapp "MODE"

Tryck på "MODE" när gashandtaget är stängt om du vill ändra körläget.

TIPS

- Det aktuella drivläget visas på drivlägesdisplayen (se sidan 4-10).
- Det aktuella drivläget sparas när fordo-

Specialfunktioner

MAU73914

Antispinnsystem

Antispinnsystemet (TCS) bidrar till motorcykelns förmåga att behålla dragkraften när den accelererar på hala ytor, som t.ex. på grusvägar eller våta vägunderlag. Om givarna känner av att det bakre hjulet börjar att spinna (på ett okontrollerat sätt), så reglerar antispinnsystemet motorns kraft efter behov tills väggreppet har återställts.

MWA15433

! VARNING

Antispinnsystemet ersätter inte ansvarsfull körning enligt rådande förhållanden. Antispinnsystemet kan inte förhindra att motorcykeln förlorar dragkraften om den kör för snabbt in i kurvor, när den accelererar kraftigt i skarpa vinklar eller vid inbromsning och det kan inte förhindra framhjulet från att spinna. Precis som med alla fordon ska du vara försiktig när du närmar dig ytor som kan vara hala, och undvika verkligt hala ytor.

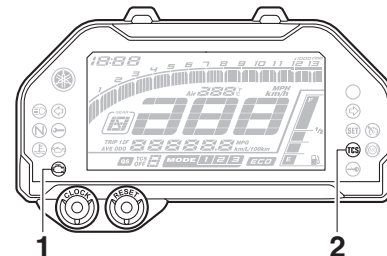
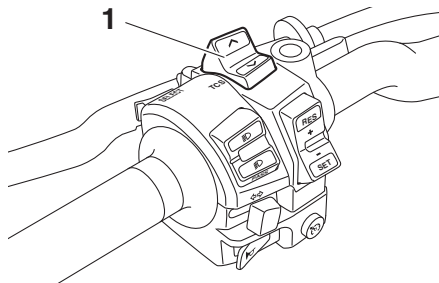

1. Antispinnsystemets kontakt "TCS"

Tryck ned knappen när gasreglaget är stängt om du vill ändra från TCS "1" eller "2" till "3". Tryck upp knappen när du vill ändra från TCS "3" eller "2" till "1".

Tryck upp knappen i två sekunder för att stänga av systemet när fordonet står stilla. Tryck ned knappen för att slå på systemet.

TIPS

Aktuell TCS-inställning visas på TCS-displayen (sidan 4-11).

1. Varningslampan för motorproblem "H"
2. Antispinnsystemets indikeringslampan "TCS"

Indikeringslampan "TCS" blinkar när antispinnsystemet är aktiverat. Du kan märka små ändringar i ljuden från motorn och avgassystemet när systemet har kopplats in. Under vissa förhållanden inaktiveras antispinnsystemet automatiskt. När detta händer tänds både indikeringslampan "TCS" och varningslampan "H".

TCS-displayen (sidan 4-11) visar aktuell TCS-inställning. Det finns fyra inställningar.

TCS "OFF"

Med TCS "OFF" stängs antispinnsystemet av.

TCS "1"

Med TCS "1" minimeras antispinnsyste-

mets systemreglering. Välj det här läget för sportkörning.

TCS “2”

TCS “2” ger en medelhög nivå av antispinnreglering. Välj det här läget för vanlig vägkörning.

TCS “3”

Med TCS “3” maximeras antispinnsystemets systemreglering – hjulspinn regleras i maximal utsträckning. Välj det här läget för regniga förhållanden med hala vägar eller närhelst maximal antispinnreglering är önskvärt.

TIPS

- Antispinnsystemet kan bara slås på och av när fordonet står stilla.
- Antispinnsystemet aktiveras och ställs in på TCS “1”, “2” eller “3” (beroende på vilket som användes senast) när nyckeln vrids till “ON”.
- Stäng av antispinnsystemet om du behöver frigöra bakhjulet när fordonet har kört fast i lera, sand eller andra lösa underlag.

MCA16801

VIKTIGT

Använd bara de specificerade däcken. (Se sidan 7-16.) Om olika däckstorlekar

används kan antispinnsystemet inte kontrollera däckens rotation som det ska.

Återställa antispinnsystemet

Antispinnsystemet kommer automatiskt inaktiveras när:

- framhjulet eller bakhjulet förlorar kontakten med marken medan du kör.
- alltför mycket bakhjulsspinn upptäcks under körning.
- ett av hjulen roteras med nyckeln i läge “ON” (exempelvis när underhåll genomförs).

Om antispinnsystemet är inaktiverat tänds både indikeringslampan “TCS” och varningslampan “”.

Om detta händer, försök inaktivera systemet på följande vis.

1. Stanna fordonet och vrid nyckeln till läge “OFF”.
2. Vänta några sekunder och vrid tillbaka nyckeln till läget “ON”.
3. Indikeringslampan “TCS” bör släckas och systemet aktiveras.

TIPS

Om indikeringslampan “TCS” fortfarande lyser efter återställningen kan du fortfarande köra fordonet, men du bör låta en Yamaha-återförsäljare kontrollera fordonet

så fort som möjligt.

4. Låt en Yamaha-återförsäljare kontrollera fordonet och släck varningslampan “”.

Specialfunktioner

MAU79481

Snabbväxlingssystem

Snabbväxlingssystemet gör att du kan lägga in en högre växel på full gas utan att kopplingen behöver användas. Motoreffekten och vridmomentet justeras tillfälligt när växelkontakten avkänner rörelser i växelpedalen så att uppväxlingen kan utföras.

TIPS

Snabbväxlingssystemet fungerar när du kör på minst 20 km/h (12 mi/h) med ett motorvarv på 2000 v/min eller högre och enbart när du accelererar. Det fungerar inte när kopplingshandtaget trycks in.

MCA26260

VIKTIGT

Använd alltid kopplingen för att växla när du kör i låg hastighet, växlar ned eller om snabbväxlingssystemet är av för att förhindra skador på drivlinan.

Startspärrsystem

MAU10979

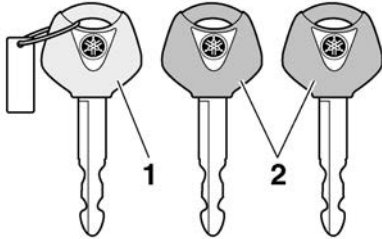

1. Kodåterregistreringsnyckel (rött grepp)
2. Standardnycklar (svart grepp)

Detta fordon är utrustat med ett startspärrsystem som förhindrar stöld genom att återregistrera koderna i standardnycklarna. Systemet består av följande:

- en kodåterregistreringsnyckel
- två standardnycklar
- en transponder (en i varje nyckel)
- en startspärrenhet (på fordonet)
- en ECU (på fordonet)
- en indikatorlampa för systemet (sidan 4-6)

Om nycklarna

Nyckeln med det röda greppet används för att registrera koder i varje standardnyckel. Förvara kodåterregistreringsnyckeln på en

säker plats. När det behövs kan du ta fordonet tillsammans med de tre nycklarna till en Yamaha-återförsäljare för att få dem återregistrerade.

Använd inte nyckeln med det röda greppet för att köra fordonet. Den ska bara användas för återregistrering av standardnycklarna. Använd alltid en standardnyckel för att köra fordonet.

TIPS

- Håll standardnycklarna samt nycklarna till andra startspärrsystem borta från kodåterregistreringsnyckeln.
- Håll andra nycklar för startspärrsystem borta från huvudströmbrytaren eftersom det kan ge upphov till signalstörning.

MCA11823

VIKTIGT

HÅLL REDA PÅ KODÅTERREGISTRERINGSNYCKELN SÅ ATT DU INTE TAPPAR BORT DEN! KONTAKTA DIN ÅTERFÖRSÄLJARE OM DU TAPPAR BORT DEN! Om du förlorar kodåterregistreringsnyckeln kan fordonet startas med standardnycklarna. Det går dock inte att registrera en ny standardnyckel. Om alla nycklar går förlorade eller skadas måste hela startspärrsystemet bytas ut. Hantera därför nycklarna försiktigt.

- Sänk inte ned dem i vatten.
- Utsätt dem inte för höga temperaturer.
- Placera dem inte i närheten av magneter.
- Placera dem inte i närheten av föremål som avger elektriska signaler.
- Hantera dem varsamt.
- Slipa dem inte eller försök ändra på dem.
- Ta inte isär dem.
- Sätt inte två nycklar för samma startspärrsystem på samma nyckelring.

Instrument och kontrollfunktioner

Huvudströmbrytare/styrlås

MAU10474

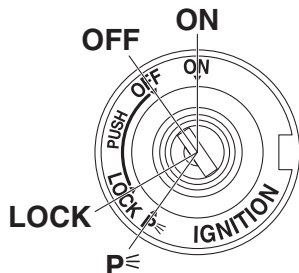

Reglaget för huvudströmbrytare/styrlås hanterar tändningen och belysningen och används även för att låsa styrningen. De olika lägena beskrivs nedan.

TIPS

Försäkra dig om att du använder en standardnyckel (med svart grepp) för normal användning av fordonet. För att minimera risken att du tappar bort kodåterregistreringsnyckeln (rött grepp) bör du hålla den i säkert förvar och bara använda den för kodåterregistrering.

MAU74111

ON (PÅ)

Alla elektriska kretsar matas med ström. Instrumentbelysningen, bakljuset, nummerskyltsbelysningen samt extrabelysningen

tänds och motorn kan startas. Det går inte att ta ur nyckeln.

TIPS

Strålkastaren tänds automatiskt när motorn startat och lyser till dess nyckeln vrids till "OFF", även om motorn tjuvstannar.

MAU10662

OFF (AV)

Alla elektriska system är avstängda. Det går att ta ur nyckeln.

MWA10062



Vrid aldrig nyckeln till läget "OFF" eller "LOCK" när fordonet körs. Alla elsystem stängs av om du gör det, vilket kan leda till att du förlorar kontrollen över fordonet eller en olycka.

MAU1068B

LOCK (LÅS)

Styrlåset är låst och alla elektriska system är avstängda. Det går att ta ur nyckeln.

För att låsa styrningen

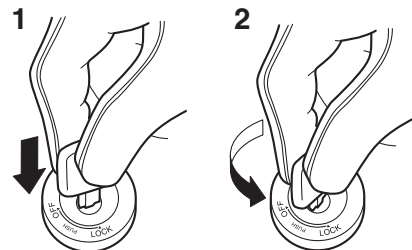

1. Tryck.
2. Vrid.

1. Vrid styret helt och hållet till vänster.
2. Med nyckeln i läge "OFF", tryck in den och vrid den till "LOCK".
3. Ta ur nyckeln.

TIPS

Om styrlåset inte låser sig, vrid styret lite fram och tillbaka.

För att låsa upp styrningen

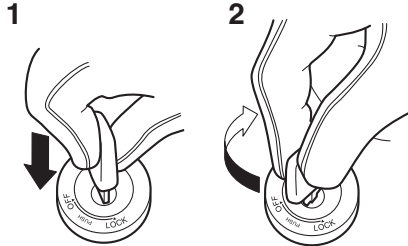

1. Tryck.
2. Vrid.

Tryck in nyckeln och vrid den till "OFF" i läget "LOCK".

MAU65680

p (Parkering)

Fordonets varningsblinkers kan slås på, men alla andra elektriska system är avstängda. Det går att ta ur nyckeln. Styrningen måste vara låst innan nyckeln kan vridas till "p".

MCA22330

VIKTIGT

Batteriet kan laddas ur om varningsblinkerslamporna används under en längre tid.

Omkopplare på styrhandtagen

MAU66055

Vänster

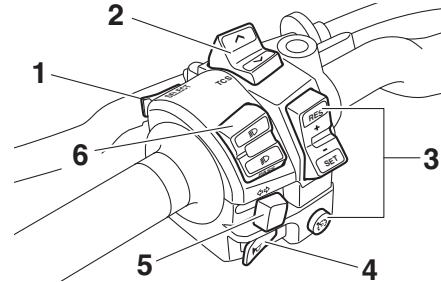

1. Väljarknappen "SELECT"
2. Antispinnsystemets kontakt "TCS"
3. Farthållarknappar
4. Signalknapp "↔"
5. Blinkersomkopplare "↔/↔"
6. Knapp för avbländning/helljusblink "≡/≡/PASS"

Höger

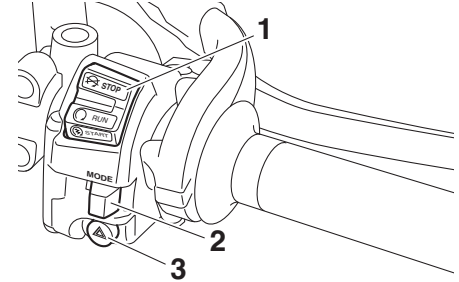

1. Stopp/Kör/Start-knapp "⊘/⊘/⊘"
2. Drivlägesknapp "MODE"
3. Varningsblinkersomkopplare "▲"

MAU73922

Knapp för avbländning/helljusblink "≡/≡/PASS"

Ställ in kontakten på "≡" för helljus och "≡" för halvljus.

Om du vill blinka med helljuset trycker du på knappens "PASS"-sida när halvljuset är tänd.

TIPS

När knappen ställs in på halvljus tänds bara den vänstra strålkastaren. Båda strålkastarna tänds när kontakten ställs in på helljus.

Instrument och kontrollfunktioner

4

Blinkersomkopplare “↔/↵”

MAU66040

För att blinka med höger blinkers, skjut knappen till “↵”. För att blinka med vänster blinkers, skjut knappen till “↔”. När du släpper knappen återgår den till sitt mittläge. För att stänga av blinkningen, tryck in knappen när den har återgått till sitt mittläge.

Signalknapp “🔊”

MAU66030

Tryck in knappen för att ge ljudsignal.

Antispinnsystemets kontakt “TCS”

MAU73961

Se sidan 3-4 för en förklaring av antispinn-systemet.

Stopp/Kör/Start-knapp “⊗/○/⊕”

MAU66060

Ställ in knappen på “○” när du vill dra igång motorn med startmotorn och tryck sedan ned knappen mot “⊕”. Se sidan 6-1 för startinstruktioner före start av motorn.

För knappen till läge “⊗” för att stoppa motorn i en nödsituation, exempelvis om fordonet välter eller om gasreglaget hänger sig.

Varningsblinkersomkopplare “▲”

MAU66010

Med nyckeln i läge “ON” eller i “P”, använd omkopplaren för att sätta på varningsblin-

kers (alla blinkerslampor blinkar samtidigt). Varningsblinkers används för att påkalla uppmärksamhet för andra förare om du har stannat med fordonet på platser där du kan utgöra en trafikfara.

MCA10062

VIKTIGT

Använd inte varningsblinkers under någon längre tid om motorn inte är igång, eftersom batteriet kan laddas ur.

MAU73951

Farthållarknappar

Se sidan 3-1 för en beskrivning av farthållar-systemet.

MAU73943

“SELECT”-knapp

Knappen används när du ska välja inställningar för vägmätaren, trippmätarna, visning av kylvätsketemperatur och lufttemperatur på multifunktionsmätaren. (Se sidan 4-7.)

MAU73931

Drivlägesknapp “MODE”

Se sidan 3-3 för en förklaring av varje drivläge.

Indikeringslampor och varningslampor

MAU4939G

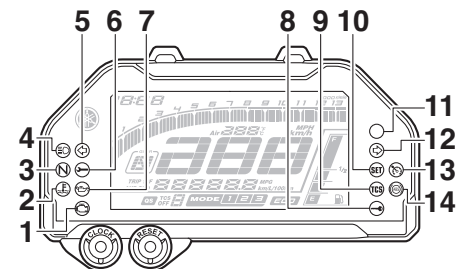



1. Varningslampa för motorproblem “🔧”
2. Varningslampa för kylvätsketemperatur “🌡️”
3. Indikeringslampa för neutralläge “N”
4. Indikeringslampa för helljus “☰”
5. Indikeringslampa för vänsterblinkers “↔”
6. Varningslampa för styrdämpare “👉”
7. Varningslampa för oljetryck “🛢️”
8. Indikeringslampa för startspärrsystem “🔒”
9. Antispinnsystemets indikeringslampa “TCS”
10. Farthållarinställningens indikeringslampa “SET”
11. Växlingsindikator
12. Indikeringslampa för högerblinkers “↵”
13. Farthållarsystemets indikeringslampa “🛞”
14. ABS varningslampa “🛑”

Indikeringslampor för blinkers “” och “”
MAU11032

Indikeringslamporna blinkar när motsvarande blinkerslampa blinkar.

Indikeringslampa för neutralläge “**N**”
MAU11061
Denna indikeringslampa tänds när växeln ligger i friläge.

Indikeringslampa för helljus “”
MAU11081
Denna indikeringslampa tänds när helljuset slås på.

Varningslampa för oljetryck “”
MAU59962
Denna varningslampa tänds om oljetrycket i motorn är för lågt.

Varningslampans elektriska krets kan kontrolleras genom att vrida nyckeln till läge “ON”. Varningslampan ska tändas igen efter att ha varit släckt en kort stund, och sedan förbli tänd tills motorn har startat.

Om varningslampan inte tänds när nyckeln vrids till “ON” låter du en Yamaha-återförsäljare kontrollera elkretsen.

VIKTIGT

Om varningslampan tänds medan motorn är igång måste motorn omedelbart

stängas av och oljenivån kontrolleras. Om oljenivån befinner sig under min-markeringen bör olja av rekommenderad typ fyllas på till rätt nivå. Om varningslampan för lågt oljetryck lyser trots att oljenivån är rätt, stäng omedelbart av motorn och be en Yamaha-återförsäljare kontrollera fordonet.

TIPS

Om varningslampan inte släcks sedan motorn startat, kontrollera motoroljenivån och fyll på olja vid behov. (Se sidan 7-10.)

Om varningslampan förblir tänd sedan du fyllt på olja, låt en Yamaha-återförsäljare kontrollera fordonet.

Indikeringslampor för farthållare “”/ “**SET**”
MAU74073

Dessa indikeringslampor tänds när farthållaren är aktiverad. (Se sidan 3-1.)

TIPS

När fordonet slås på bör de här lamporna tändas i några sekunder och sedan slockna. Om inte bör du låta en Yamaha-återförsäljare kontrollera fordonet.

Varningslampa för kylväsketemperatur “”
MAU11448

Varningslampan tänds om motorn överhettas. Om det inträffar måste du stanna motorn omedelbart och låta den kallna.

Lampan tänds i några sekunder och slocknar sedan när fordonet startas. Om lampan inte tänds eller om den fortsätter att lysa ska du låta en Yamaha-återförsäljare kontrollera fordonet.

TIPS

- Kylfläktarna startas och stoppas automatiskt beroende på kylväsketemperaturen på fordon med kylfläkt.
- Om motorn överhettas, se sidan 7-34 för ytterligare anvisningar.

VIKTIGT

Fortsätt inte att köra motorn om den är överhettad.

Varningslampa för motorproblem “”
MAU73172
Varningslampan tänds om ett problem avkänns i motorn eller något annat styrsystem i fordonet. Låt en Yamaha-återförsäljare kontrollera det inbyggda diagnostiksystemet om det inträffar.

Instrument och kontrollfunktioner

TIPS

Lampan tänds i några sekunder och slocknar sedan när fordonet startas. Om lampan inte tänds eller om den fortsätter att lysa ska du låta en Yamaha-återförsäljare kontrollera fordonet.

MAU69892

ABS-varningslampa “”

Varningslampan tänds när fordonet startas och slocknar när du börjar köra. Om varningslampan tänds när du kör, kan det vara fel på det låsningsfria bromssystemet. (Se sidan 4-16.)

TIPS

Om lampan inte tänds alls eller om den fortsätter att lysa när du har kört i 10 km/h (6 mi/h) ska du låta en Yamaha-återförsäljare kontrollera fordonet.

MWA16041

VARNING

Bromssystemet övergår till vanlig bromsning om ABS-varningslampan inte slocknar när du har kört i en hastighet av 10 km/h (6 mi/h) eller högre eller om varningslampan tänds eller blinkar när du kör. Om något av ovanstående inträffar, eller om varningslampan inte tänds alls, ska du vara särskilt försiktig

för att undvika att hjulen låser sig vid inbromsning i nödfall. Låt en Yamaha-återförsäljare kontrollera bromssystemet och de elektriska kretsarna så fort som möjligt.

MAU74082

Antispinnsystemets indikeringslampa “TCS”

När antispinn är aktiverat blinkar den här indikeringslampan. Indikeringslampan tänds om antispinnsystemet stängts av.

TIPS

Lampan bör tändas i några sekunder och sedan slockna när fordonet startas. Om lampan inte tänds eller om den fortsätter att lysa ska du låta en Yamaha-återförsäljare kontrollera fordonet.

MAU74100

Varningslampa för styrdämpare “”

Denna varningslampa tänds om ett fel avkänns i styrdämparen. Om detta inträffar, låt en Yamaha-återförsäljare kontrollera motorcykeln.

Varningslampans elektriska krets kan kontrolleras genom att vrida nyckeln till läge “ON”. Varningslampan ska tändas i några sekunder och sedan släckas.

Be en Yamaha-återförsäljare kontrollera el-kretsen om varningslampan inte tänds när tändningsnyckeln vrids till läge “ON”, eller fortsätter att lysa efter det att motorn startat.

MAU74091

Växlingsindikator

Indikatorn kan ställas in att tändas och släckas på valda motorvarvtal. (Se sidan 4-13.)

TIPS

Lampan bör tändas i några sekunder och sedan slockna när fordonet startas. Om lampan inte tänds eller om den fortsätter att lysa ska du låta en Yamaha-återförsäljare kontrollera fordonet.

MAU73120

Indikeringslampa för startspärrsystem “”

När nyckeln har vridits till “OFF” och 30 sekunder har gått, lyser indikeringslampan för startspärrsystemet med fast sken för att visa att startspärrsystemet är aktiverat. Efter 24 timmar kommer indikeringslampan att sluta blinka, men startspärrsystemet är fortfarande aktiverat.

Indikeringslampans elektriska krets kan kontrolleras genom att vrida nyckeln till läge “ON”. Indikeringslampan ska tändas i några

Instrument och kontrollfunktioner

sekunder och sedan släckas.

Om indikatorlampan inte tänds när nyckeln vrids till "ON", om indikatorlampan fortsätter att lysa eller om indikatorlampan blinkar med ett mönster (startspärrsystemets indikatorlampa blinkar i ett mönster om ett problem avkänns i startspärrsystemet) ska du låta en Yamaha-återförsäljare kontrollera fordonet.

TIPS

Om startspärrsystemets indikatorlampa blinkar sakta 5 gånger och därefter snabbt 2 gånger, kan det bero på transponderstyrningar. Om detta inträffar, försök följande.

1. Se till att inga andra startspärnycklar befinner sig i närheten av huvudbrytaren. Andra startspärnycklar kan ge upphov till signalstörningar och förhindra att motorn startar.
2. Använd kodåterregistreringsnyckeln för att starta motorn.
3. Om motorn startar, stäng av den igen och försök starta motorn med en standardnyckel.
4. Om du inte kan starta motorn med någon av standardnycklarna tar du fordonet och de 3 nycklarna till en Yamaha-återförsäljare för omregistrering.

Multi-funktionsmätare

MAU79183

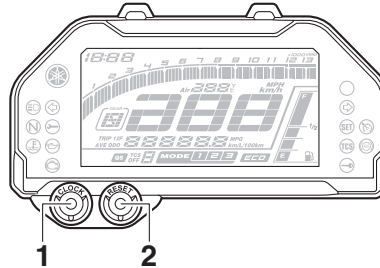

1. "CLOCK"-knapp
2. "RESET"-knapp

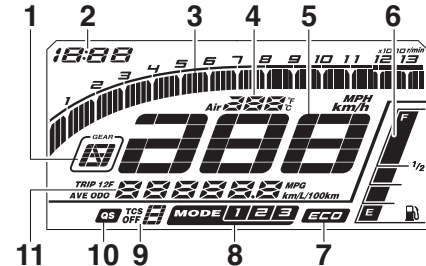

1. Visning för växelläge
2. Klocka
3. Varvräknare
4. Temperaturmätare för kylvätska/visning av lufttemperatur
5. Hastighetsmätare
6. Bränslemätare
7. Eco-indikator "ECO"
8. Visning av köräge
9. TCS-display
10. QS-indikator
11. Multi-funktionsdisplay

MWA12423



Stanna fordonet innan du ändrar några inställningar på multi-funktionsmätaren. Du kan distraheras om du ändrar inställningar när du kör vilket ökar risken för en olycka.

Instrument och kontrollfunktioner

Multi-funktionsmätaren är utrustad med följande:

- en hastighetsmätare
- en varvräknare
- en klocka
- en bränslemätare
- en display för kylvätske-/lufttemperatur
- en eko-indikator
- en visning för växelläge
- en körlägesdisplay
- en TCS-display
- en snabbväxlingsindikator
- en multi-funktionsdisplay

TIPS

När du vill ändra multifunktionsmätaren mellan kilometer och mile ska du trycka på "CLOCK" och "RESET" samtidigt.

Hastighetsmätare

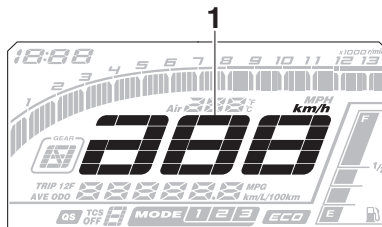

1. Hastighetsmätare

Hastighetsmätaren visar fordonets körhastighet.

Varvräknare

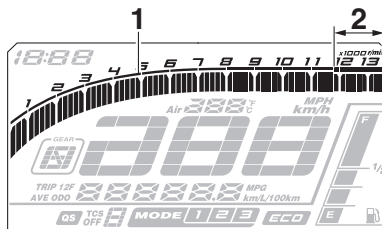

1. Varvräknare
2. Varvräknarens röda fält

Varvräknaren ger föraren möjlighet att se

vilket varvtal som motorn har och anpassa körningen till motorns bästa varvtalsområde.

När nyckeln vrids till "ON" sveper varvräkaren över hela varvtalsområdet. Den återgår sedan till noll v/min för att testa elkretsen.

MCA10032

VIKTIGT

Undvik att varva motorn över det röda fältet på varvräkaren.

Rött fält: 11800 v/min och över

Klocka

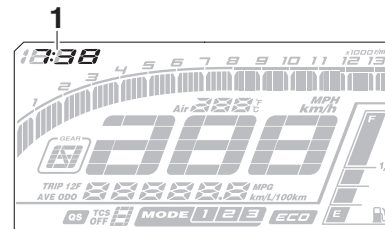

1. Klocka

Klockan har 12-timmarsformat.

För att ställa in klockan

1. Vrid nyckeln till "ON".

- Tryck på "CLOCK" i två sekunder.
- När siffrorna för timme börjar blinka, tryck på "RESET" för att ställa in rätt timme.
- Tryck på "CLOCK", så att siffrorna för minuter börjar att blinka.
- Tryck på "RESET" för att ställa in minuter.
- Tryck på "CLOCK" och släpp den sedan för att starta klockan.

Bränslemätare

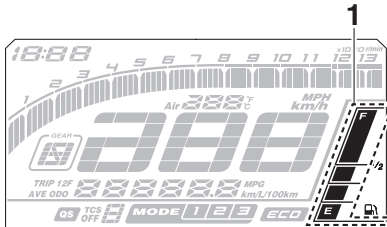

- Bränslemätare

Bränslemätaren visar hur mycket bränsle det finns i bränsletanken. Displaysegmenten i bränslemätaren rör sig från "F" (full) mot "E" (tom) när bränslenivån sjunker. När det sista segmentet börjar blinka bör du tanka så snart som möjligt.

TIPS

Om fel avkänns i elkretsen kommer bränslemätarsegmenten och "F" att blinka kontinuerligt. Om detta inträffar, låt en Yamaha-återförsäljare kontrollera fordonet.

Display för kylvätske-/lufttemperatur

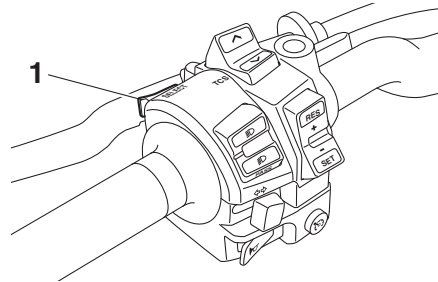

- Väljarknappen "SELECT"

Tryck på "SELECT" i två sekunder när du vill ändra displayen mellan läget för kylvätsketemperatur "°C" och läget för lufttemperatur.

Kylvätsketemperatur

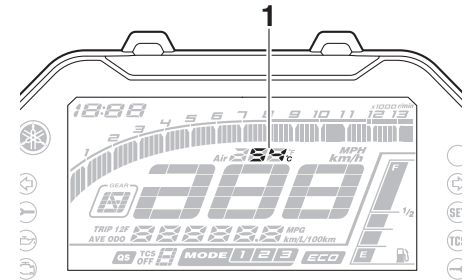

- Temperaturmätare för kylvätska

Detta läge visar kylvätsketemperaturen från 40 °C till 124 °C i steg om 1 °C. Om meddelandet "Hi" blinkar ska du stanna fordonet, stänga av motorn och låta motorn svalna. (Se sidan 7-34.)

TIPS

- När kyltemperaturen understiger 40 °C visas "Lo".
- Kylvätskans temperatur kommer att variera beroende på väderlek och motorbelastning.

Instrument och kontrollfunktioner

Lufttemperatur

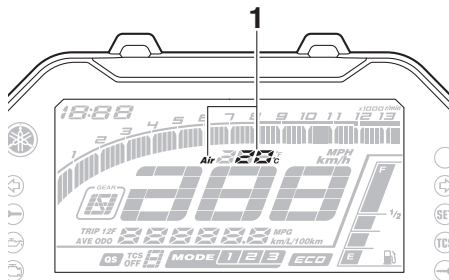

1. Lufttemperaturdisplay

Detta läge visar lufttemperaturen från $-9\text{ }^{\circ}\text{C}$ till $50\text{ }^{\circ}\text{C}$ i steg om $1\text{ }^{\circ}\text{C}$.

TIPS

- $-9\text{ }^{\circ}\text{C}$ visas även om lufttemperaturen sjunker under $-9\text{ }^{\circ}\text{C}$.
- Den temperatur som visas kan avvika från den faktiska omgivningstemperaturen.

Eco-indikering

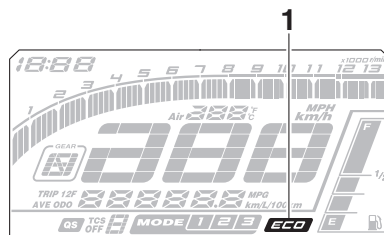

1. Eco-indikator "ECO"

Denna indikering tänds när fordonet körs på ett miljövänligt och bränslesnålt sätt. Indikeringen slocknar när fordonet stannar.

TIPS

Här får du några tips för att hålla bränsleförbrukningen nere:

- Undvik höga varvtal under acceleration.
- Kör med konstant hastighet.
- Välj lämpligt växelläge för fordonshastigheten.

Visning för växelläge

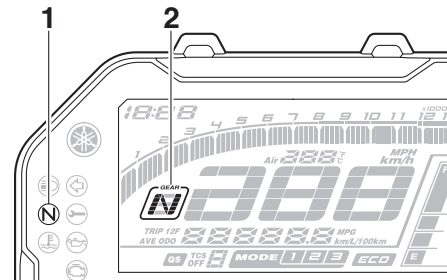

1. Indikeringslampa för neutralläge "N"
2. Visning för växelläge

Denna display visar vilken växel som ligger i. Neutralläget visas med "N" och indikeringslampan för neutralläge.

Visning av körläge

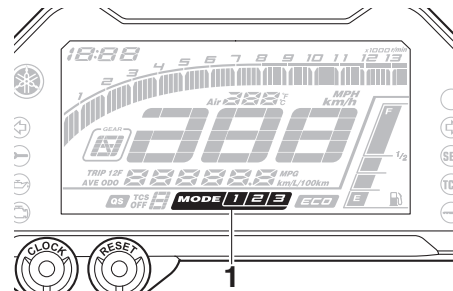

1. Visning av körläge

Visningen visar vilket köräge som har valts: "1", "2" eller "3". För mer information om drivlägen och hur de väljs, se sidan 3-3.

TCS-display

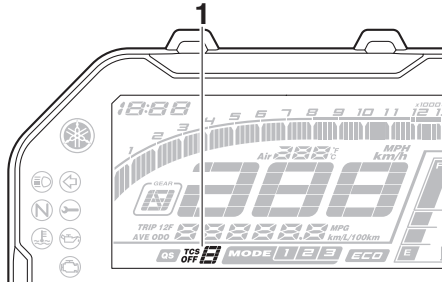

1. TCS-display

Den här visningen visar vilken inställning för antispinnsystemet som har valts: "1", "2", "3" eller "OFF". Mer information om TCS-inställningarna och hur du väljer dem finns på sidan 3-4.

Snabbväxlingsindikator

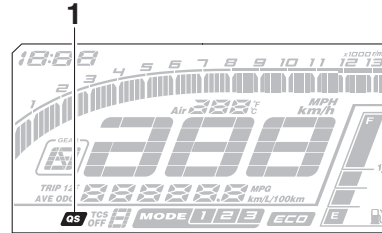

1. QS-indikator

När nyckeln vrids till "ON", aktiveras snabbväxlingssystemet (sidan 3-6) och indikatorn tänds.

TIPS

Indikatorn slocknar och snabbväxlingssystemet är inte tillgängligt om ett fel detekteras i snabbväxlingssystemet. Låt en Yamaha-återförsäljare kontrollera fordonet.

Multi-funktionsdisplay

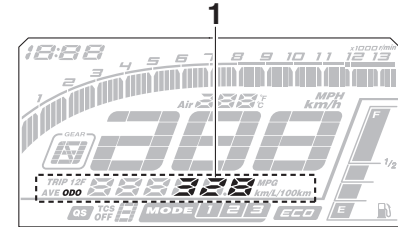

1. Multi-funktionsdisplay

Multi-funktionsdisplayen är utrustad med följande:

- en vägmätare (ODO)
- två trippmätare (TRIP 1 och TRIP 2)
- en trippmätare för bränslereserv (TRIP F)
- en räknare för bränsleförbrukning
- inställningsläge för skärmens ljusstyrka och växlingsindikatorns lampa

TIPS

- Vägmätaren låser vid 999999.
- Trippmätarna nollställs och börjar om från början när de når 9999.9.

Instrument och kontrollfunktioner

4

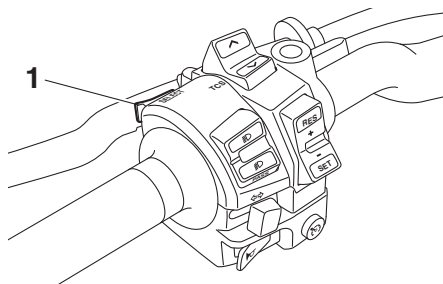

1. Väljarknappen "SELECT"

Tryck på "SELECT" när du vill växla displayen mellan vägmätarläge "ODO", trippmätarlägena "TRIP 1" och "TRIP 2", läget för momentan bränsleförbrukning "km/L" eller "L/100 km", läget för genomsnittlig bränsleförbrukning "AVE --- km/L" eller "AVE --- L/100 km" i följande ordning:

ODO → TRIP 1 → TRIP 2 → km/L eller L/100 km → AVE --- km/L eller AVE --- L/100 km → ODO

När inställningen är mile:

ODO → TRIP 1 → TRIP 2 → MPG → AVE --- MPG → ODO

Om det sista segmentet på bränslemätaren börjar blinka, ändras displayen automatiskt till att visa trippmätarläget för bränslereserv "TRIP F" och körsträckan börjar räknas från

den punkten. I sådana fall ska du trycka på "SELECT" om du vill ändra displayen i följande ordning:

TRIP F → km/L eller L/100 km → AVE --- km/L eller AVE --- L/100 km → ODO → TRIP 1 → TRIP 2 → TRIP F

När inställningen är mile:

TRIP F → MPG → AVE --- MPG → ODO → TRIP 1 → TRIP 2 → TRIP F

TIPS

- Välj en trippmätare genom att trycka på "SELECT" och tryck sedan på "RESET" i två sekunder när du vill nollställa trippmätaren.
- Om du inte nollställer trippmätaren för bränslereserv manuellt nollställs den automatiskt och försvinner efter att du tankat och kört i 5 km (3 mi).

Läge för momentan bränsleförbrukning

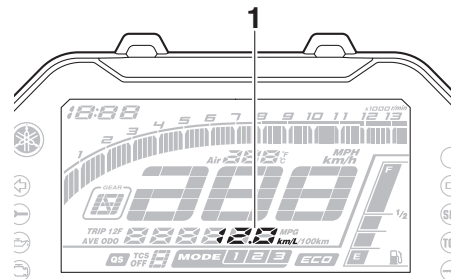

1. Visning av momentan bränsleförbrukning

Visningen av momentan bränsleförbrukning kan ställas in på "km/L", "L/100 km" eller "MPG" (när multifunktionsmätaren är inställd på mile).

- "km/L": Den sträcka som kan köras på 1.0 L bränsle under rådande körförhållanden visas.
- "L/100 km": Den bränslemängd som behövs för att köra 100 km under rådande körförhållanden visas.
- "MPG": Den sträcka som kan köras på 1.0 Imp.gal bränsle under rådande körförhållanden visas.

När du vill växla mellan "km/L" och "L/100 km" trycker du på "CLOCK" och "RESET" samtidigt.

TIPS

Vid körning i hastigheter under 20 km/h (12 mi/h) visas "--.-".

Läge för genomsnittlig bränsleförbrukning

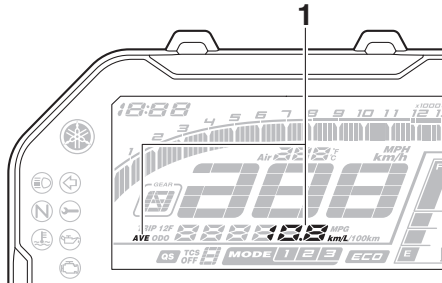

1. Visning av genomsnittlig bränsleförbrukning

Denna display visar den genomsnittliga bränsleförbrukningen sedan senaste återställningen.

Visningen av genomsnittlig bränsleförbrukning kan ställas in på "AVE --.- km/L", "AVE --.- L/100 km" eller "AVE --.- MPG" (när multifunktionsmätaren är inställd på mile).

- "AVE --.- km/L": Den sträcka som i medelsnitt kan köras på 1.0 L bränsle visas.

- "AVE --.- L/100 km": Den bränslemängd som i genomsnitt behövs för att köra 100 km visas.
- "AVE --.- MPG": Den sträcka som i genomsnitt kan köras på 1.0 Imp.gal bränsle visas.

När du vill växla mellan "km/L" och "L/100 km" trycker du på "CLOCK" och "RESET" samtidigt.

Om du vill nollställa genomsnittlig bränsleförbrukning trycker du på "RESET"-knappen i två sekunder.

TIPS

När genomsnittlig bränsleförbrukning har återställts visas "--.-" tills fordonet har körts tillräckligt lång sträcka.

Inställningsläge för ljusstyrka och växlingsindikatorns lampa

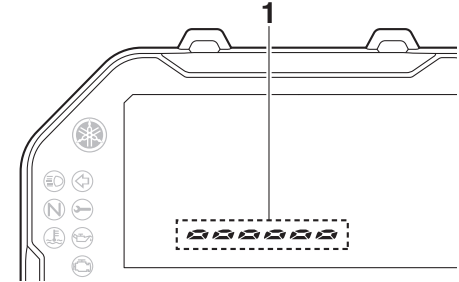

1. Visning av ljusstyrkans nivå

Detta läge växlar mellan fem lägen, vilka gör att du kan göra följande inställningar i den ordning som beskrivs nedan.

- Skärmens ljusstyrka:
Med den här funktionen kan du justera skärmens ljusstyrka.
- Inställning för växlingsindikator:
Med den här funktionen kan du ange att indikeringslampan ska vara inställd på att lysa, blinka eller vara avstängd.
- Varvtal för aktivering av växlingsindikator:
Med denna funktion kan du ställa in vid vilket varvtal som indikeringslampan ska tändas.
- Varvtal för inaktivering av växlingsindikator:

Instrument och kontrollfunktioner

Med denna funktion kan du ställa in vid vilket varvtal som indikeringslampan ska släckas.

- Växlingsindikatorns ljusstyrka: Med den här funktionen kan du ställa in växlingsindikatorns ljusstyrka.

TIPS

Displayen för ljusstyrkan visar inställningen för ljusstyrkan.

Justera skärmens ljusstyrka

1. Vrid nyckeln till "OFF".
2. Tryck och håll in "CLOCK"-knappen.
3. Vrid nyckeln till "ON" och släpp "CLOCK"-knappen efter fem sekunder.
4. Tryck på "RESET" för att ställa in lämplig styrka i visningen.
5. Tryck på "CLOCK" för att bekräfta den valda ljusstyrkan. Inställningsläget ändras till inställningarna för växlingsindikatorn.

Ställa in växlingsindikatorns funktion

1. Tryck på "RESET" när du vill välja ett av följande lägen:
 - On – indikeringslampan kommer att tändas när den aktiveras. (Den här inställning väljs när indikeringslampan ska lysa.)

- Flash – indikeringslampan kommer att blinka när den aktiveras. (Den här inställning väljs när indikeringslampan ska blinka fyra gånger i sekunden.)
- Off – indikeringslampan är avstängd och kommer därför aldrig att tändas. (Den här inställning väljs när indikeringslampan ska blinka en gång varannan sekund.)

2. Tryck på "CLOCK" för att bekräfta den valda aktiviteten på indikeringslampan. Inställningsläget ändras till funktionen för aktivering av växlingsindikatorn.

Ställa in varvtal för aktivering av växlingsindikatorns lampor

TIPS

Växlingsindikatorn kan ställas in mellan 7000 v/min och 13000 v/min i steg om 200 v/min.

1. Tryck på "RESET" för att välja önskat motorvarvtal för aktivering av motorvarvsindikeringen.
2. Tryck på "CLOCK" för att bekräfta det valda motorvarvtalet. Inställningsläget ändras till funktionen för inaktivering av växlingsindikatorn.

Ställa in varvtal för inaktivering av växlingsindikatorn

TIPS

- Växlingsindikatorn kan ställas in mellan 7000 v/min och 13000 v/min i steg om 200 v/min.
- Kom ihåg att ställa in varvtalet för inaktivering på ett högre varvtal än det för aktivering. Annars kommer växlingsindikatorn inte att tändas.

1. Tryck på "RESET" för att välja önskat motorvarvtal för avaktivering av motorvarvsindikeringen.
2. Tryck på "CLOCK" för att bekräfta det valda motorvarvtalet. Inställningsläget ändras till växlingsindikatorlampans ljusstyrka.

Justera växlingsindikatorlampans ljusstyrka

1. Tryck på "RESET" för att ställa in lämplig styrka på indikeringslampan.
2. Tryck på "CLOCK" för att bekräfta indikatorns ljusstyrkenivå och avsluta inställningsläget för ljusstyrka och växlingsindikator.

MAU12822

Kopplingshandtag

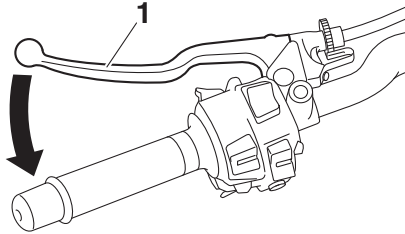

1. Kopplingshandtag

Kopplingshandtaget är placerat på styrets vänstra sida. För att koppla ur, dra in kopplingshandtaget mot styrgreppet. För att släppa kopplingen, släpp kopplingshandtaget. Kopplingshandtaget bör dras in snabbt och släppas långsamt för att kopplingen ska ta mjukt.

På kopplingshandtaget sitter en kopplingskontakt som är en del av avstängningssystemet för tändkretsen. (Se sidan 4-26.)

MAU76301

Växelpedal

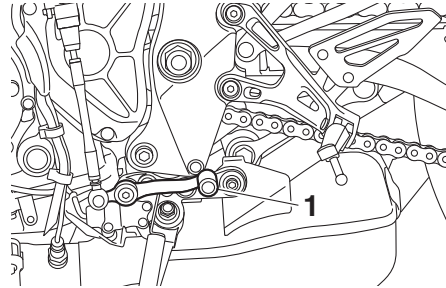

1. Växelpedal

Växelpedalen är placerad på motorcykelns vänstra sida och används i kombination med kopplingshandtaget vid växling av den 6-växlade växellådan.

När snabbväxlingssystemet är på avkänner växelkontakten rörelser i växelpedalen och gör att du kan växla uppåt utan att använda kopplingshandtaget. (Se sidan 3-6.)

MAU26826

Bromshandtag

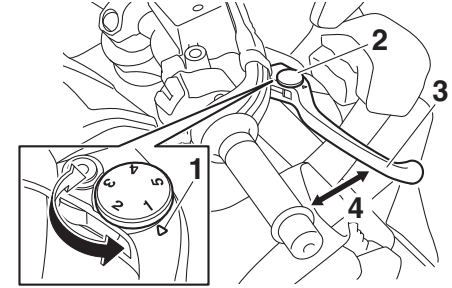

1. Riktmarkering
2. Justerratt för bromshandtaget
3. Bromshandtag
4. Avstånd mellan bromshandtag och gashandtag

Bromshandtaget är placerat på styrets högra sida. För att bromsa med framhjulsbromsen, dra in bromshandtaget mot gashandtaget.

Bromshandtaget är utrustat med en justerratt. Dra bromshandtaget en aning bort från gashandtaget och vrid på justerratten när du vill justera avståndet mellan bromshandtaget och gashandtaget. Se till att inställningsnumret på justerratten är inriktat med passningsmärket på bromshandtaget.

Bromspedal

MAU12944

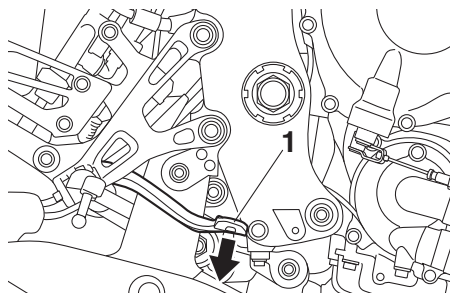

1. Bromspedal

Bromspedalen är placerad på motorcykelns högra sida. Tryck ner bromspedalen för att aktivera bromsen på bakhjulet.

ABS

MAU63040

Yamaha ABS (Anti-lock Brake System) består av ett dubbelt elektroniskt styrsystem som verkar oberoende på fram- och bakbromsarna.

Använd ABS-bromsarna som vanliga bromsar. En pulserande känsla kan kännas i bromshandtaget eller bromspedalen när ABS är aktiverat. I sådana fall ska du fortsätta att ansätta bromsarna och låta ABS-systemet arbeta, "pumpa" inte bromsarna eftersom det minskar bromsförmågan.

MWA16051

VARNING

Håll alltid ett för hastigheten anpassat avstånd till framförvarande fordon, även om du har ABS.

- ABS fungerar bäst vid långa inbromsningssträckor.
- På vissa underlag, t.ex. ojämna vägar eller grusvägar, kan bromssträckan bli längre med ABS än utan.

ABS-funktionen övervakas av en ECU (Electronic Control Unit), som går över till konventionell inbromsning om ett fel uppstår.

TIPS

- ABS-systemet utför ett självdiagnostiktest varje gång fordonet startar efter det att nyckeln vridits till "ON" och fordonet har körts på en hastighet av 10 km/h (6 mi/h) eller högre. Under detta test kan ett "klickande" ljud höras från hydraulikstyrenheten, och om något av bromshandtagen eller bromspedalen ansätts bara en aning kan en lätt vibration kännas i handtaget och pedalen men detta är inte tecken på fel.
- Denna ABS har ett testläge som gör att föraren kan känna av pulseringen i bromshandtaget eller bromspedalen när ABS-funktionen är inkopplad. Ta kontakt med din Yamaha-återförsäljare eftersom specialverktyg måste användas.

MCA20100

VIKTIGT

Var försiktig så att sensor eller rotor inte skadas. Om någon av dem skadas kan ABS-funktionen fungera felaktigt.

MAU13076

låst.

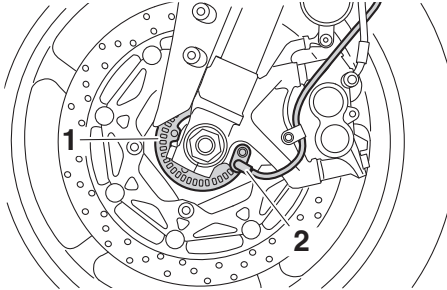

1. Framhjulets sensorrotor
2. Framhjulets sensor

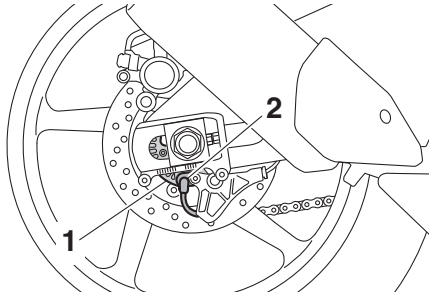

1. Rotor för bakhjulssensor
2. Bakhjulssensor

Tanklock

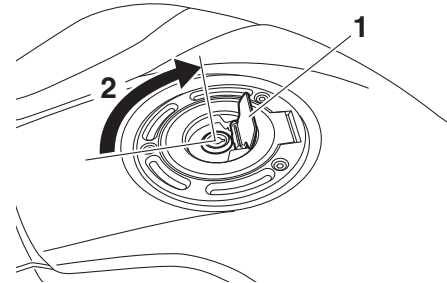

1. Lucka i tanklock
2. Lås upp.

För att öppna tanklocket

Öppna luckan i tanklocket, stoppa i nyckeln i nyckelhålet och vrid sedan nyckeln 1/4 varv medurs. Tanklocket låses upp och kan nu öppnas.

För att stänga tanklocket

Tryck ned tanklocket när nyckeln sitter kvar i låset. Vrid nyckeln moturs 1/4 varv och ta ur nyckeln. Stäng sedan tanklocket.

TIPS

Tanklocket kan inte stängas om inte nyckeln sitter i låset. Det går inte att ta ur nyckeln om tanklocket inte är ordentligt stängt och

MWA11092

! VARNING

Se till att tanklocket är ordentligt stängt när du har tankat färdigt. Bränsleläckor utgör en brandrisk.

Instrument och kontrollfunktioner

Bränsle

Se till att det finns tillräckligt med bensin i tanken.

MAU13222

MWA10882

VARNING

Bensin och bensinångor är mycket antändbara. Följ instruktionerna nedan för att undvika brand och explosioner samt minska risken för personskador när du tankar.

1. Stäng av motorn och kontrollera att det inte sitter någon på fordonet innan du tankar. Tanka inte när du röker eller befinner dig i närheten av gnistor, öppna lågor eller andra antändningskällor som t.ex. styrlågor på vattenvärmare eller torktumlare.
2. Fyll inte på för mycket i tanken. Se till att pumpmunstycket förs in i hålet på bränsletanken när du tankar. Sluta tanka när bränslet når påfyllningsrörets nederdel. Eftersom bränsle utvidgas när det värms upp kan värme från motorn eller solen göra att bränsle läcker ut ur bränsletanken.

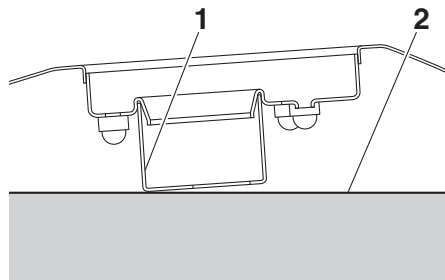

1. Bränsletankens påfyllningsrör
2. Maximal bränslenivå
3. Torka omedelbart upp eventuellt spillt bränsle. **VIKTIGT: Torka omedelbart av bränsle som spillts med en ren, torr, mjuk trasa eftersom bränsle kan försämra målade ytor och plaster.**[MCA10072]
4. Se till att tanklocket stängs ordentligt.

MWA15152

VARNING

Bensin är giftigt och kan orsaka personskador eller dödsfall. Var försiktig när du hanterar bensin. Sug aldrig upp bensin med munnen. Om du råkar svälja bensin, inandas mycket bensinångor eller får bensin i ögonen, ska du genast uppsöka läkare. Om du får bensin på huden ska du tvätta området med tvål och vatten. Byt kläder om du får bensin på klä-

derna.

MAU75300

Rekommenderat bränsle:

Blyfri bensin, premium (gasohol [E10] kan användas)

Tankvolym:

17 L (4.5 US gal, 3.7 Imp.gal)

Reservtank, mängd:

4.0 L (1.06 US gal, 0.88 Imp.gal)

MCA11401

VIKTIGT

Använd bara blyfri bensin. Om du använder bensin som inte är blyfri kan allvarliga skador uppstå på motorn, exempelvis ventiler, kolvringar och avgassystem.



TIPS

- Detta märke identifierar det bränsle som rekommenderas för fordonet enligt EU-förordning (EN228).
- Kontrollera att bensinmunstycket har samma märkning när du tankar.

Din Yamaha motor har konstruerats för att köra på blyfri premiumbensin med ett oktantal på 95 eller högre. Om motorn knacker (eller spikar) bör du använda ett bränsle av annat märke. Om du använder blyfri bensin kommer tändstiftens livslängd att förlängas och underhållskostnaderna minskar.

Gasohol

Det finns två typer av gasohol: en som innehåller etanol och en som innehåller metanol. Bensin som innehåller etanol kan användas om etanolinnehållet inte överstiger 10 % (E10). Bensin som innehåller metanol rekommenderas ej av Yamaha eftersom den kan åstadkomma skador på bränslesystemet eller orsaka problem med fordonets prestanda.

Bränsletankens överfyllningsslang

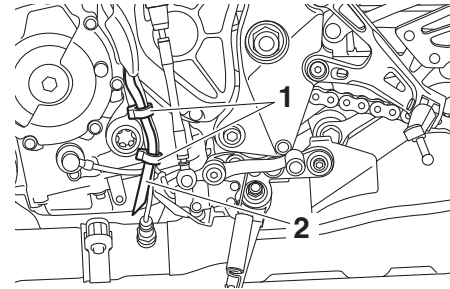

1. Klamma
2. Bränsletankens överfyllningsslang

Innan du använder fordonet:

- Kontrollera överfyllningsslansens anslutning och om den är skadad.
- Kontrollera att överfyllningsslangen inte är tilltäppt och att den har dragits genom klämman.

TIPS

Information om kanistern finns på sidan 7-10.

Katalysator

Denna modell är utrustad med en katalysator i avgasröret.

⚠ VARNING

Avgassystemet är hett efter körning. För att förhindra brandrisk och brännskador:

- Parkera inte i närheten av brandfarliga områden som gräs eller annat material som lätt kan antändas.
- Parkera på en plats där fotgängare eller barn inte kan komma i kontakt med det heta avgassystemet.
- Försäkra dig om att avgassystemet har kallnat innan du arbetar med det.
- Låt inte motorn gå på tomgång i mer än några minuter. Lång tomgångskörning kan göra att värme byggs upp.

VIKTIGT

Använd bara blyfri bensin. Om du använder bensin som inte är blyfri kan katalysatorn ta skada.

Instrument och kontrollfunktioner

MAU57992

Sadel

För att ta bort sadeln

1. Öppna sadellåsskyddet, för in nyckeln i sadellåset och vrid om nyckeln i riktning moturs.

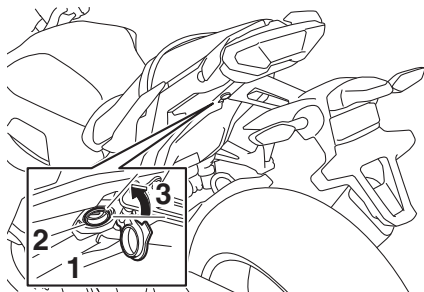

1. Sadellåsskydd
2. Sadellås
3. Lås upp.

2. Håll kvar nyckeln vriden, skjut sadeln bakåt, lyft sadelns bakände och dra sedan av sadeln.

För att montera sadeln

1. För in fästbyglarna i sadelhållarna som visas.

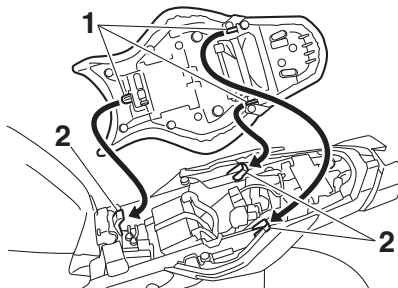

1. Fästbygel
 2. Sadelhållare
2. Tryck ner bakkanten på sadeln för att låsa den på plats.
 3. Ta ur nyckeln.

TIPS

Kontrollera att sadeln sitter ordentligt fast innan du kör iväg.

MAU70412

Justering av framgaffeln

Den här modellen är utrustad med justerbar fjädring. Fjäderförspänning, återfjädring och kompressionsdämpning kan justeras för varje gaffelben.

MWA10181

! VARNING

Justera alltid båda framgafflarna lika. I annat fall kan du få dålig stabilitet på motorcykeln vilket kan leda till att du förlorar kontrollen på motorcykeln.

MCA22471

VIKTIGT

- Var extra försiktig och försök undvika att den guldeloxiderade ytbehandlingen repas när du justerar fjädringen.
- Vrid inte utöver de maximala och minimala inställningarna, det kan skada fjädringens interna mekanism.

Fjäderförspänning

För att öka fjäderförspänningen och därigenom göra fjädringen hårdare vrider du justermuttern på respektive gaffelben i riktning (a). För att minska fjäderförspänningen och därigenom göra fjädringen mjukare vrider du justermuttern på respektive gaffelben i

riktning (b).

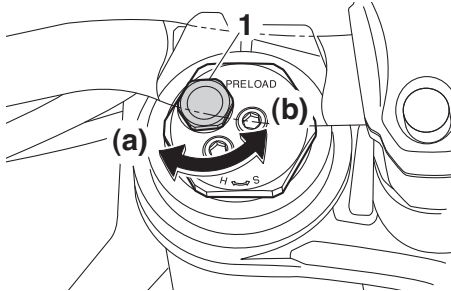

1. Justermutter för fjäderförspänning

Fjäderförspänning:

Minimum (mjuk):

0 varv i riktning (a)

Standard:

9 varv i riktning (a)

Maximum (hård):

15 varv i riktning (a)

efter att du vridit den helt i riktning (b)

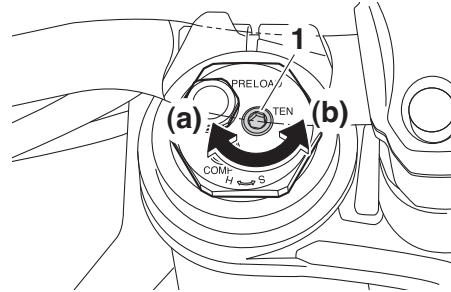

1. Justerbult för återfjädringens dämpning

Återfjädringens dämpningsinställning:

Minimum (mjuk):

14 klick i riktning (b)

Standard:

6 klick i riktning (b)

Maximum (hård):

1 klick i riktning (b)

efter att du vridit den helt i riktning (a)

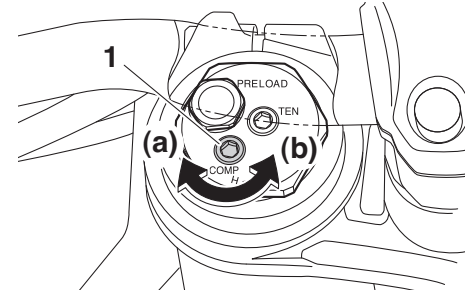

1. Justerbult för kompressionsdämpning

Kompressionsdämpningsinställning:

Minimum (mjuk):

23 klick i riktning (b)

Standard:

17 klick i riktning (b)

Maximum (hård):

1 klick i riktning (b)

efter att du vridit den helt i riktning (a)

Återfjädringens dämpning

För att öka återfjädringens dämpning och därmed göra återfjädringsdämpningen hårdare, ska justerbulten på respektive framgaffelben vridas i riktning (a). För att minska återfjädringens dämpning och därmed göra återfjädringsdämpningen mjukare, ska justerbulten på respektive framgaffelben vridas i riktning (b).

Kompressionsdämpning

För att öka kompressionsdämpningen och därmed göra kompressionsdämpningen hårdare, ska bulten på respektive framgaffelben vridas i riktning (a). För att minska kompressionsdämpningen och därmed göra kompressionsdämpningen mjukare, ska bulten på respektive framgaffelben vridas i riktning (b).

TIPS

- När en justerare för dämpkraft vrids i riktning (a), kan läget för 0 klick och 1 klick vara detsamma.
- Trots att dämpningsjusteraren kan vridas utöver de angivna minimiinställningarna har sådana justeringar ingen effekt och de kan skada fjädningen.

Instrument och kontrollfunktioner

MAU74241

Justering av stötdämpare

Den här modellen är utrustad med justerbar fjädring. Fjäderförspänning, återfjädring, snabb kompressionsdämpning och långsam kompressionsdämpning kan justeras.

MCA10102

VIKTIGT

Vrid inte utöver de maximala och minimala inställningarna, det kan skada mekanismen.

Fjäderförspänning

1. Lossa låsmuttern.
2. För att öka fjäderförspänningen och därigenom göra fjädringen hårdare vrider du justeringsringen i riktning (a). För att minska fjäderförspänningen och därigenom göra fjädringen mjukare vrider du justeringsringen i riktning (b).

Inställningen för fjäderförspänning fastställs genom att du mäter avstånd A. Ju längre avståndet A är, desto högre fjäderförspänning. Ju kortare avståndet A är, desto lägre fjäderförspänning.

- Använd specialnyckeln i den extra verktygssatsen när du gör justeringar.

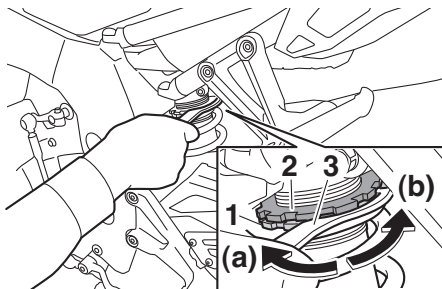

1. Justeringsring för fjäderförspänning
2. Låsmutter
3. Specialnyckel

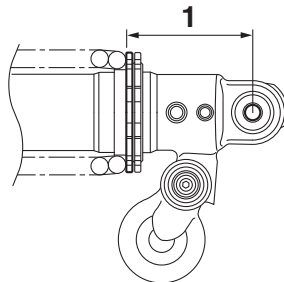

1. Avstånd A

Fjäderförspänning:

Minimum (mjuk):
Avstånd A = 77.5 mm (3.05 in)
Standard:
Avstånd A = 81.5 mm (3.21 in)
Maximum (hård):
Avstånd A = 85.5 mm (3.37 in)

3. Dra åt låsmuttern till angivet moment.
VIKTIGT: Dra alltid åt låsmuttern mot justeringsringen och dra sedan åt låsmuttern till angivet moment.[MCA22760]

Åtdragningsmoment:

Låsmutter:
25 N·m (2.5 kgf·m, 18 lb·ft)

Återfjädringens dämpning

För att öka återfjädringens dämpning och därmed göra återfjädringsdämpningen hårdare, ska justerskruven vridas i riktning (a). För att minska återfjädringens dämpning och därmed göra återfjädringsdämpningen mjukare, ska justerskruven vridas i riktning (b).

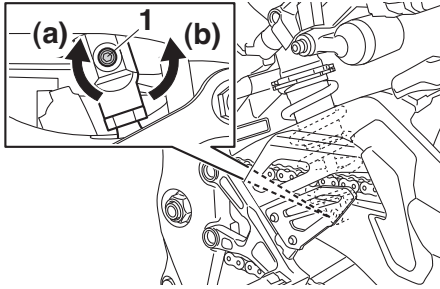

1. Justerskruv för återfjädringens dämpning

Återfjädringens dämpningsinställning:

Minimum (mjuk):

23 klick i riktning (b)*

Standard:

11 klick i riktning (b)*

Maximum (hård):

1 klick i riktning (b)*

* Med justerskraven skruvad helt i riktning (a)

Kompressionsdämpning

Snabb kompressionsdämpning

För att öka kompressionsdämpningen och därmed göra den snabba kompressionsdämpningen hårdare, ska justerbulten vridas i riktning (a). För att minska kompressionsdämpningen och därmed

göra kompressionsdämpningen mjukare, ska justerbulten vridas i riktning (b).

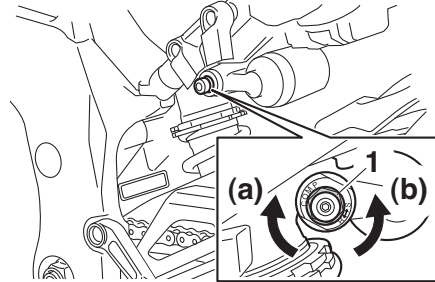

1. Justerbult för snabb kompressionsdämpning

Ställa in snabb kompressionsdämpning

Minimum (mjuk):

5.5 varv i riktning (b)*

Standard:

3 varv i riktning (b)*

Maximum (hård):

0 varv i riktning (b)*

* Med justerbulten skruvad helt i riktning (a)

Långsam kompressionsdämpning

För att öka kompressionsdämpningen och därmed göra den långsamma kompressionsdämpningen hårdare, ska justerskraven vridas i riktning (a). För att minska

kompressionsdämpningen och därmed göra kompressionsdämpningen mjukare, ska justerskraven vridas i riktning (b).

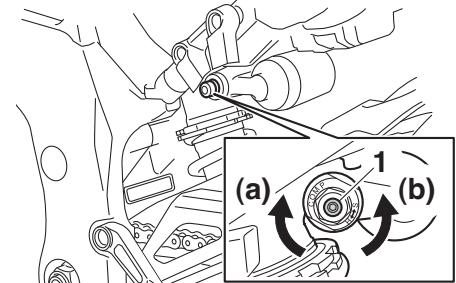

1. Justerskruv för långsam kompressionsdämpning

Ställa in långsam kompressionsdämpning

Minimum (mjuk):

18 klick i riktning (b)*

Standard:

12 klick i riktning (b)*

Maximum (hård):

1 klick i riktning (b)*

* Med justerskraven skruvad helt i riktning (a)

TIPS

- När en justerare för dämpkraft vrids i riktning (a), kan läget för 0 klick och 1 klick vara detsamma.

Instrument och kontrollfunktioner

- Trots att dämpningsjusteraren kan vridas utöver de angivna minimiinställningarna har sådana justeringar ingen effekt och de kan skada fjädningen.

MWA10222

! VARNING

Stötdämparen innehåller kvävgas under mycket högt tryck. Läs och förstå följande information innan du hanterar stötdämparen.

- Under inga omständigheter får cylindern öppnas eller byggas om.
- Låt inte stötdämparen komma i närheten av öppna lågor eller andra värmekällor. Det kan göra att enheten exploderar på grund av för högt tryck.
- Deformera eller skada inte cylindern på något sätt. Cylinderskador leder till sämre dämpningsförmåga.
- Kasta inte en skadad eller utsliten stötdämpare själv. Lämna in stötdämparen hos en Yamaha-återförsäljare.

Fästen för bagagerem

MAU15152

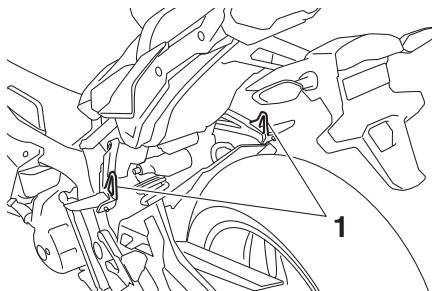

1. Fäste för bagagerem

Det finns ett fäste för bagagerem på passagerarplatsens båda fotstöd.

MAU67050

EXUP-system

Denna modell är utrustad med Yamahas EXUP (EXhaust Ultimate Power valve) system. Systemet förstärker motoreffekten med hjälp av en ventil som reglerar avgasflödet inuti avgaskammaren.

MCA15611

VIKTIGT

EXUP-systemet har ställts in och testats noga vid Yamaha fabriken. Om du ändrar dessa inställningar utan att ha tillräcklig kunskap kan det innebära att du försämrar motorprestandan och kan skada motorn.

Likströmsuttag

MAU49454

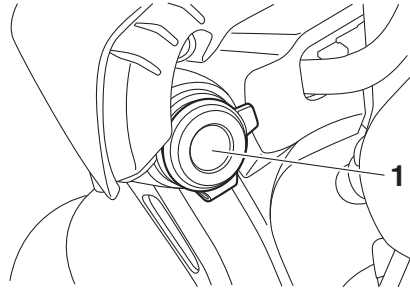

1. Lock till strömuttaget

Ett 12 V-tillbehör anslutet till likströmsuttaget kan användas när huvudströmbrytaren är på.

MCA15432

VIKTIGT

Det tillbehör som är anslutet till strömuttaget ska inte användas när motorn är avstängd och belastningen får aldrig överstiga 12 W (1.0 A) eftersom säkringarna då kan gå eller batteriet laddas ur.

För att använda strömuttaget

1. Stäng av huvudströmbrytaren.
2. Ta av locket till strömuttaget.
3. Stäng av tillbehöret.
4. Sätt i tillbehörets kontakt i strömuttaget.

get.

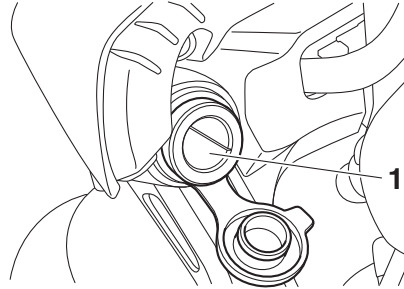

1. Strömuttag

5. Slå på huvudströmbrytaren och starta motorn. (Se sidan 6-1.)
6. Slå på tillbehöret.

MWA14361

! VARNING

För att förhindra elstötar och kortslutning ska du se till att locket sitter på strömuttaget när det inte används.

Sidostöd

MAU15306

Sidostödet är placerat på ramens vänstra sida. Fäll upp stödet och fäll ner det med foten medan du håller motorcykeln upprätt.

TIPS

Den inbyggda kontakten i sidostödet är en del av avstängningssystemet för tändkretsen som stänger av tändningen i vissa situationer. (Se följande avsnitt för en förklaring av avstängningssystemet för tändkretsen.)

MWA10242

! VARNING

Motorcykeln får inte köras med sidostödet nerfällt, eller om sidostödet inte kan fällas upp ordentligt (eller inte stannar kvar i uppfällt läge) eftersom sidostödet kan komma i kontakt med marken och störa föraren, som då kan förlora kontrollen över motorcykeln. Yamahas avstängningssystem för tändkrets har utvecklats för att hjälpa föraren att uppfylla det ansvar som ställs att fälla upp sidostödet innan motorcykeln körs iväg. Kontrollera därför detta system regelbundet och låt en Yamaha-återförsäljare reparera det om det inte fungerar på rätt sätt.

Avstängningssystem för tändkrets

Systemet förhindrar att motorn startas när en växel är ilagd om inte kopplingshandtaget är intryckt och sidostödet är uppfällt. Det stoppar även motorn om sidostödet fälls ned när en växel är ilagd och motorn är igång.

Kontrollera regelbundet systemet med proceduren nedan.

TIPS

- Denna kontroll är mest tillförlitlig om motorn är varm.
 - Se sidorna 4-2 och 4-3 för information om strömställarens användning.
-

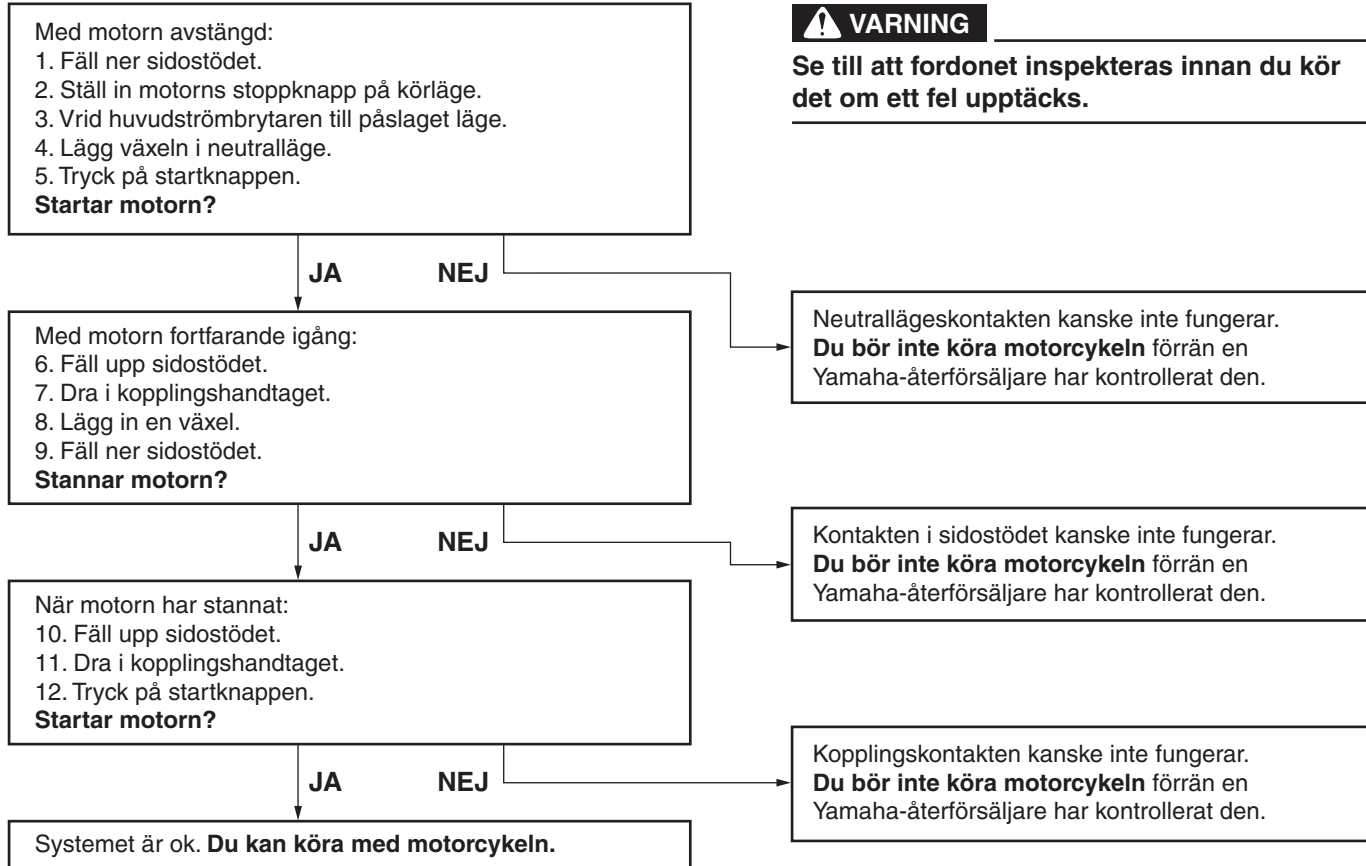

För din egen säkerhet – kontroller före körning

MAU15599

Inspektera fordonet före varje användningstillfälle så att det är i säkert skick. Följ alltid de inspektions- och underhållsprocedurer samt scheman som beskrivs i ägarhandboken.

MWA11152

VARNING

Risken för en olycka eller egendomsskador ökar om du inte inspekterar och underhåller fordonet på rätt sätt. Kör inte fordonet om du stöter på några problem. Låt en Yamaha-återförsäljare se över fordonet om ett problem inte kan åtgärdas med procedurerna som beskrivs i den här handboken.

Kontrollera följande punkter innan fordonet körs:

ARTIKEL	KONTROLLER	SIDAN
Bränsle	<ul style="list-style-type: none">• Kontrollera bränslenivån i tanken.• Fyll på om det behövs.• Kontrollera om det finns läckage i bränsleledningarna.• Kontrollera att bränsletankens ventilations-/överlopps slang inte är skadad, är igensatt eller har sprickor, och kontrollera slanganslutningen.	4-18, 4-19
Motorolja	<ul style="list-style-type: none">• Kontrollera oljenivån i motorn.• Fyll på, vid behov, med rekommenderad olja till rätt nivå.• Kontrollera om det läcker någon olja.	7-10
Kylvätska	<ul style="list-style-type: none">• Kontrollera kylvätskenivån i kylvätskebehållaren.• Fyll på, vid behov, med rekommenderad kylvätska till rätt nivå.• Kontrollera om kylsystemet läcker.	7-13
Frambroms	<ul style="list-style-type: none">• Kontrollera funktionen.• Om den känns mjuk eller fjädrar, be en Yamaha-återförsäljare att lufta bromssystemet.• Kontrollera om bromsbeläggen är slitna.• Byt vid behov.• Kontrollera vätskenivån i behållaren.• Fyll på specificerad bromsvätska till rätt nivå vid behov.• Kontrollera om hydraulsystemet läcker.	7-20, 7-21

För din egen säkerhet – kontroller före körning

ARTIKEL	KONTROLLER	SIDAN
Bakbroms	<ul style="list-style-type: none"> • Kontrollera funktionen. • Om den känns mjuk eller fjädrar, be en Yamaha-återförsäljare att lufta bromssystemet. • Kontrollera om bromsbeläggen är slitna. • Byt vid behov. • Kontrollera vätskenivån i behållaren. • Fyll på specificerad bromsvätska till rätt nivå vid behov. • Kontrollera om hydraulsystemet läcker. 	7-20, 7-21
Koppling	<ul style="list-style-type: none"> • Kontrollera funktionen. • Smörj kabeln om det behövs. • Kontrollera glappet i handtaget. • Justera vid behov. 	7-19
Gashandtag	<ul style="list-style-type: none"> • Kontrollera att det går mjukt. • Kontrollera gashandtagets spel. • Vid behov, låt en Yamaha-återförsäljare justera gashandtagets spel och smörja kabeln samt gashandtagets mekanism. 	7-15, 7-24
Reglagekablar	<ul style="list-style-type: none"> • Kontrollera att det går mjukt. • Smörj om det behövs. 	7-23
Kedja	<ul style="list-style-type: none"> • Kontrollera kedjespänningen. • Justera vid behov. • Kontrollera kedjans skick. • Smörj om det behövs. 	7-22, 7-23
Hjul och däck	<ul style="list-style-type: none"> • Kontrollera om de är skadade. • Kontrollera mönsterdjup och däckens skick. • Kontrollera lufttrycket. • Korrigera vid behov. 	7-16, 7-18
Bromspedal och växelpedal	<ul style="list-style-type: none"> • Kontrollera att det går mjukt. • Smörj ledpunkterna om det behövs. 	7-24
Broms- och kopplingshandtag	<ul style="list-style-type: none"> • Kontrollera att det går mjukt. • Smörj ledpunkterna om det behövs. 	7-25
Sidostöd	<ul style="list-style-type: none"> • Kontrollera att det går mjukt. • Smörj ledpunkten om det behövs. 	7-25
Ramfästen	<ul style="list-style-type: none"> • Kontrollera att alla muttrar, bultar och skruvar är ordentligt åtdragna. • Dra åt om det behövs. 	—

För din egen säkerhet – kontroller före körning

ARTIKEL	KONTROLLER	SIDAN
Instrument, belysning, signaler och kontakter	<ul style="list-style-type: none">• Kontrollera funktionen.• Korrigera vid behov.	—
Sidostödets kontakt	<ul style="list-style-type: none">• Kontrollera funktionen på avstängningssystemet för tändkrets.• Låt en Yamaha-återförsäljare kontrollera fordonet om systemet inte fungerar som det ska.	4-25

Läs noga igenom handboken så att du lär dig alla reglage. Fråga en Yamaha-återförsäljare om det finns ett reglage eller en funktion som du inte förstår.

MWA10272

WARNING

Om du inte är bekant med reglagen kan du förlora kontrollen över fordonet vilket kan leda till en olycka eller personskada.

TIPS

Den här modellen är utrustad med:

- en lutningsavkännare. Lutningsavkännaren stoppar motorn i händelse av att fordonet välter. Om det händer tänds motorns felvarningslampa, men det beror inte på ett fel. Stäng av och slå på strömmen till fordonet för att återställa varningslampan. Om detta inte görs kommer motorn inte att starta även om motorn går runt när startknappen trycks in.
- ett system för automatiskt stopp av motorn. Motorn stoppas automatiskt om den får gå på tomgång i 20 minuter. Tryck bara på startknappen för att starta om motorn om den stannar.

Start av motorn

För att avstängningssystemet för tändkrets ska tillåta att motorn får startas, måste något av följande vara uppfyllt:

- Växeln ligger i neutralläge.
- En växel ligger i men kopplingshandtaget är indraget och sidostödet är uppfällt.

Mer information finns på sidan 4-26.

1. Vrid nyckeln till läget "ON" och se till att stopp/kör/startknappen är inställd på "○".

Följande varningslampor och indikeringslampor bör lysa ett par sekunder för att sedan slockna.

- Varningslampa för oljetryck
- Varningslampa för motorproblem
- Varningslampa för kylväsketemperatur
- Växlingsindikator
- Varningslampa för styrdämpare
- Antispinnsystemets indikeringslampa
- Indikeringslampor för farthållare
- Indikeringslampa för startspärrsystem

MCA11834

VIKTIGT

Om indikeringslampan inte tänds när tändningsnyckeln vrids till läge "ON", el-

Hantering och viktiga punkter vid körning

ler fortsätter att lysa efter det att motorn startat, se sidan 4-4 för motsvarande kontroll av kretsarna till varningslampan och indikeringslampan.

ABS-varningslampan ska tändas när nyckeln vrids till "ON", och sedan slockna efter körning i en hastighet på minst 10 km/h (6 mi/h).

MCA17682

VIKTIGT

Om ABS-varningslampan inte tänds och slocknar så som beskrivs ovan, se sidan 4-4 angående kontroll av varningslampans krets.

2. Lägg växeln i neutralläge. Indikeringslampan för neutralläge ska tändas. Om den inte gör det ska du be en Yamaha-återförsäljare kontrollera el-kretsen.
3. Starta motorn genom att trycka på "⊞"-sidan på stopp/kör/start-knappen. Om motorn inte startar, släpper du stopp/kör/start-knappen och väntar några sekunder innan du försöker igen. Varje startförsök bör göras så kort som möjligt för att inte belasta batteriet för mycket. Låt inte startmotorn arbeta mer än 10 sekunder åt gången.

MCA11043

VIKTIGT

För att motorn ska hålla så länge som möjligt bör du undvika kraftiga accelerationer så länge som motorn är kall!

MAU77401

Växling

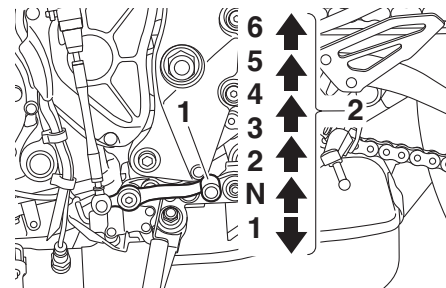

1. Växelpedal
2. Växellågen

Genom att utnyttja växlarna kan du styra den tillgängliga motoreffekten som behövs för start, acceleration, körning uppför branta backar osv. Växellågena visas på bilden.

TIPS

- Tryck ned växelpedalen flera gånger tills den inte går ner längre och höj den sedan en aning när du vill lägga in frilåget (N).
- Den här modellen är utrustad med ett snabbväxlingssystem. (Se sidan 3-6.)

MCA23990

VIKTIGT

- Låt inte motorcykeln rulla för länge

i friläge med motorn avstängd och bogsera inte motorcykeln långa sträckor. Väckellådan får bara tillräckligt med smörjning så länge motorn är igång. Otillräcklig smörjning kan skada väckellådan.

- Använd alltid kopplingen när du växlar, utom när du växlar uppåt med snabbväxlingssystemet för att undvika skador på motorn, väckellådan och drivlinan som inte är konstruerade för att klara den stöt som uppstår när växlar tvingas in.

Tips för att sänka bränsleförbrukningen

Bränsleförbrukningen beror i stor utsträckning på hur du kör. Här får du några tips för att hålla bränsleförbrukningen nere:

- Växla upp tidigt och undvik höga varvtal vid acceleration.
- Varva inte motorn när du växlar ner och undvik höga varvtal utan att motorn är belastad.
- Stäng av motorn i stället för att låta den gå på tomgång länge (exempelvis i trafikstockningar, vid trafikljus och vid järnvägsövergångar).

MAU16811

Inkörning av motorn

Den viktigaste tiden för motorns livslängd är den tiden som du kör mellan 0 och 1600 km (1000 mi). Av denna anledning bör du läsa detta material noga.

Eftersom motorn är helt ny får den inte belastas för hårt under de första 1600 km (1000 mi). De olika delarna i motorn slits in och polerar varandra till rätta driftstoleranser. Under denna period bör du undvika att ha fullgas eller belasta motorn på sådant sätt att motorn kan överhettas.

MAU16842

MAU17085

6

0–1000 km (0–600 mi)

Undvik att varva över 5900 v/min under längre perioder. **VIKTIGT: Efter 1000 km (600 mi) körning bör du byta motorolja och oljefilterinsats eller oljefilter.**_[MCA10303]

1000–1600 km (600–1000 mi)

Undvik att varva över 7100 v/min under längre perioder.

Efter 1600 km (1000 mi)

Fordonet kan nu köras normalt.

Hantering och viktiga punkter vid körning

MCA10311

VIKTIGT

- Undvik att varva motorn över det röda fältet på varvräknaren.
- Om det uppstår något problem med motorn under inkörningstiden bör du omedelbart ta kontakt med en Yamaha-återförsäljare som får kontrollera orsaken.

TIPS

Under och efter inkörning av motorn kan avgasvärmen ge upphov till missfärgning på avgasröret, men detta är normalt.

MAU17214

Parkering

Vid parkering, stäng av motorn och ta ur nyckeln.

MWA10312

VARNING

- Eftersom motorn och avgasröret kan bli mycket varma bör du inte parkera där fotgängare eller barn kan nudda delarna och få brännskador.
- Parkera inte i en backe eller på mjukt underlag eftersom fordonet då kan välta, vilket ökar risken för bränsleläckor och brand.
- Parkera inte i närheten av gräs eller andra material som kan fatta eld.

MAU17246

Regelbunden kontroll, justering och smörjning håller ditt fordon i trafiksäkert och gott skick. Fordonets ägare/föraren ansvarar för säkerheten. De viktigaste punkterna för kontroll, justering och smörjning av fordonet beskrivs på sidorna som följer.

De tidsintervall som finns angivna i tabellen för regelbundet underhåll bör enbart ses som rekommendationer under normala körförhållanden. Underhåll kanske måste utföras oftare beroende på väder, vägförhållanden, geografiskt läge och körstil.

MWA10322

VARNING

Risken för personskador eller dödsfall när fordonet underhålls eller körs kan öka om fordonet inte sköts eller underhålls på rätt sätt. Låt en Yamaha-återförsäljare utföra service om du inte är van vid fordonsunderhåll.

MWA15123

VARNING

Stäng av motorn när underhåll utförs om inte annat anges.

- När motorn är igång finns det rörliga delar i den där kroppsdelar eller kläder kan fastna och elektriska delar som kan orsaka elektriska stötar

eller brand.

- Om motorn körs när underhåll utförs kan det leda till ögonskador, brännskador, brand eller kolmonoxidförgiftning – eventuellt med dödlig utgång. Mer information om kolmonoxidförgiftning finns på sidan 1-2.

MWA15461

VARNING

Bromsskivor, bromsok, trummor, och bromsbelägg kan bli mycket varma under användning. Låt bromskomponenterna kallna innan du rör vid dem för att undvika brännskador.

MAU17303

Avgasreglering ger inte bara renare luft utan är även viktigt för korrekt motorfunktion och maximala prestanda. Arbeten som gäller avgasreglering indelas separat i tabellerna över regelbundet underhåll nedan. För sådana underhållsarbeten krävs specialiserade data, kunskaper och utrustningar. Underhåll, byte och reparation av enheter och system för avgasreglering ska utföras av verkstäder eller personer som är certifierade (om tillämpligt). Yamaha-återförsäljare är utbildade och utrustade att utföra sådana arbeten.

Periodiskt underhåll och justering

MAU73411

Verktygssats

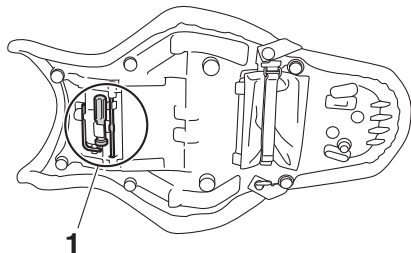

1. Verktygssats

Verktygssatsen är placerad under sadeln.
(Se sidan 4-20.)

Ytterligare en verktygssats delades ut separat när fordonet inhandlades.

Informationen i den här handboken och verktygen i verktygssatsen är till för att hjälpa dig med förebyggande underhåll och mindre reparationer. Du kan emellertid behöva en momentnyckel och andra verktyg för att genomföra vissa underhållsarbeten på rätt sätt.

TIPS

Om du inte har de verktyg eller den erfarenhet som krävs för ett visst arbete kan du be en Yamaha-återförsäljare att utföra det åt dig.

Tabeller över regelbundet underhåll

TIPS

- De punkter som är markerade med en asterisk bör utföras av en Yamaha-återförsäljare eftersom specialverktyg, särskilda data och tekniska kunskaper krävs.
- Från 50000 km (30000 mi), upprepa skötselintervallen med början från 10000 km (6000 mi).
- **De årliga kontrollerna måste genomföras varje år om inte avståndsbaseerat underhåll utförs i stället.**

Tabell över regelbunden skötsel av emissionssystemet

NR.	ARTIKEL	KONTROLLPUNKT ELLER SKÖTSELARBETE	MÄTARSTÄLLNING					ÅRLIG KONTROLL
			1000 km (600 mi)	10000 km (6000 mi)	20000 km (12000 mi)	30000 km (18000 mi)	40000 km (24000 mi)	
1	* Bränsleledning	<ul style="list-style-type: none"> • Kontrollera bensinlangarna om de har sprickor eller andra skador. • Byt vid behov. 		√	√	√	√	√
2	* Tändstift	<ul style="list-style-type: none"> • Kontrollera skicket. • Justera gapet och rengör. • Byt ut. 		√		√		
3	* Ventilspel	<ul style="list-style-type: none"> • Kontrollera och justera. 	Var 40000 km (24000 mi)					
4	* Bränsleinsprutning	<ul style="list-style-type: none"> • Kontrollera tomgångsvarvtalet. • Kontrollera och justera inställningen. 	√	√	√	√	√	√
5	* Avgassystem	<ul style="list-style-type: none"> • Kontrollera om det finns läckor. • Dra åt om det behövs. • Byt packningar vid behov. 	√	√	√	√	√	
6	* Evaporativt emissionssystem	<ul style="list-style-type: none"> • Kontrollera om systemet är skadat. • Byt vid behov. 			√		√	

Periodiskt underhåll och justering

NR.	ARTIKEL	KONTROLLPUNKT ELLER SKÖTSELARBETE	MÄTARSTÄLLNING					ÅRLIG KONTROLL
			1000 km (600 mi)	10000 km (6000 mi)	20000 km (12000 mi)	30000 km (18000 mi)	40000 km (24000 mi)	
7	* Luftinsugets system	<ul style="list-style-type: none"> • Kontrollera om luftavstängningsventil, reed-ventil och slang har skador. • Byt de detaljer som är skadade om det behövs. 		√	√	√	√	√

Periodiskt underhåll och justering

MAU71352

Tabell över allmänt underhåll och smörjning

NR.	ARTIKEL	KONTROLLPUNKT ELLER SKÖTSELARBETE	MÄTARSTÄLLNING					ÅRLIG KONTROLL
			1000 km (600 mi)	10000 km (6000 mi)	20000 km (12000 mi)	30000 km (18000 mi)	40000 km (24000 mi)	
1	* Kontroll med diagnostiskt system	<ul style="list-style-type: none"> Utför en dynamisk kontroll med Yamahas diagnostikverktyg. Kontrollera felkoderna. 	√	√	√	√	√	√
2	* Luftfilter	<ul style="list-style-type: none"> Byt ut. 	Var 40000 km (24000 mi)					
3	* Koppling	<ul style="list-style-type: none"> Kontrollera funktionen. Ställ in. 	√	√	√	√	√	
4	* Frambroms	<ul style="list-style-type: none"> Kontrollera funktionen, vätskenivån och eventuellt läckage. Byt ut bromsbeläggen om det behövs. 	√	√	√	√	√	√
5	* Bakbroms	<ul style="list-style-type: none"> Kontrollera funktionen, vätskenivån och eventuellt läckage. Byt ut bromsbeläggen om det behövs. 	√	√	√	√	√	√
6	* Bromsslangor	<ul style="list-style-type: none"> Kontrollera om de har sprickor eller andra skador. 		√	√	√	√	√
		<ul style="list-style-type: none"> Byt ut. 	Vart 4:e år					
7	* Bromsvätska	<ul style="list-style-type: none"> Byt. 	Vartannat år					
8	* Hjul	<ul style="list-style-type: none"> Kontrollera om de är skeva eller har skador. Byt vid behov. 		√	√	√	√	
9	* Däck	<ul style="list-style-type: none"> Kontrollera mönsterdjup och om de har skador. Byt vid behov. Kontrollera lufttrycket. Korrigera vid behov. 		√	√	√	√	√

Periodiskt underhåll och justering

NR.	ARTIKEL	KONTROLLPUNKT ELLER SKÖTSELARBETE	MÄTARSTÄLLNING					ÅRLIG KONTROLL
			1000 km (600 mi)	10000 km (6000 mi)	20000 km (12000 mi)	30000 km (18000 mi)	40000 km (24000 mi)	
10	* Hjullager	<ul style="list-style-type: none"> Kontrollera lagerspel och om de har skador. 		√	√	√	√	
11	* Svingarmsledens lager	<ul style="list-style-type: none"> Kontrollera funktion och om den har för stort spel. Smörj med ett litiumbaserat fett. 		√	√	√	√	
12	Kedja	<ul style="list-style-type: none"> Kontrollera kedjans spänning, uppriktning och skick. Justera och smörj in kedjan ordentligt med ett smörjmedel som är anpassat för kedjor med O-ring. 	Varje 1000 km (600 mi) och efter att ha tvättat motorcykeln, kört i regn eller kört i fuktiga områden					
13	* Styrlager	<ul style="list-style-type: none"> Kontrollera om lageruppsättningarna är lösa. Fyll på lagom med litiumbaserat fett. 	√	√		√		
14	* Styrdämpare	<ul style="list-style-type: none"> Kontrollera funktion och om det läcker olja. 		√	√	√	√	
15	* Ramfästen	<ul style="list-style-type: none"> Kontrollera att alla muttrar, bultar och skruvar är ordentligt åtdragna. 		√	√	√	√	√
16	Lagertapp för bromshandtag	<ul style="list-style-type: none"> Smörj med silikonbaserat fett. 		√	√	√	√	√
17	Lagertapp för bromspedal	<ul style="list-style-type: none"> Smörj med ett litiumbaserat fett. 		√	√	√	√	√
18	Lagertapp för kopplingshandtag	<ul style="list-style-type: none"> Smörj med ett litiumbaserat fett. 		√	√	√	√	√
19	Lagertapp för växelpedal	<ul style="list-style-type: none"> Smörj med ett litiumbaserat fett. 		√	√	√	√	√
20	Sidostöd	<ul style="list-style-type: none"> Kontrollera funktionen. Smörj med ett litiumbaserat fett. 		√	√	√	√	√

Periodiskt underhåll och justering

NR.	ARTIKEL	KONTROLLPUNKT ELLER SKÖTSELARBETE	MÄTARSTÄLLNING					ÅRLIG KONTROLL
			1000 km (600 mi)	10000 km (6000 mi)	20000 km (12000 mi)	30000 km (18000 mi)	40000 km (24000 mi)	
21	* Sidostödets kontakt	<ul style="list-style-type: none"> Kontrollera funktionen och byt ut vid behov. 	√	√	√	√	√	√
22	* Framgaffel	<ul style="list-style-type: none"> Kontrollera funktion och om det läcker olja. Byt vid behov. 		√	√	√	√	
23	* Stötdämpare	<ul style="list-style-type: none"> Kontrollera funktion och om det läcker olja. Byt vid behov. 		√	√	√	√	
24	* Bakfjädringens relä-arm och ledpunkten i kopplingsarmen	<ul style="list-style-type: none"> Kontrollera funktionen. 		√	√	√	√	
25	Motorolja	<ul style="list-style-type: none"> Byt (värm upp motorn före dränering). Kontrollera oljenivån och om det läcker olja. 	√	√	√	√	√	√
26	Oljefilterinsats	<ul style="list-style-type: none"> Byt ut. 	√		√		√	
27	* Kylsystem	<ul style="list-style-type: none"> Kontrollera kylvätskenivån och om det läcker kylvätska. Byt. 		√	√	√	√	√
28	* EXUP-system	<ul style="list-style-type: none"> Kontrollera funktion, glappet i kabeln samt skivans läge. 	√		√		√	
29	* Bromskontakter, fram och bak	<ul style="list-style-type: none"> Kontrollera funktionen. 	√	√	√	√	√	√
30	* Rörliga delar och kablar	<ul style="list-style-type: none"> Smörj. 		√	√	√	√	√
31	* Gashandtagshus och vajer	<ul style="list-style-type: none"> Kontrollera funktion och spel. Justera gasvajerns spel vid behov. Smörj gashandtagshuset och vajern. 		√	√	√	√	√

Periodiskt underhåll och justering

NR.	ARTIKEL	KONTROLLPUNKT ELLER SKÖTSELARBETE	MÄTARSTÄLLNING					ÅRLIG KONTROLL
			1000 km (600 mi)	10000 km (6000 mi)	20000 km (12000 mi)	30000 km (18000 mi)	40000 km (24000 mi)	
32	* Belysning, signaler och kontakter	<ul style="list-style-type: none">• Kontrollera funktionen.• Ställ in halvljuset.	√	√	√	√	√	√

MAU72800

TIPS

- Luftfilter
 - Denna modell är utrustad med ett oljeindränkt papper av engångstyp och får inte blåsas rent med tryckluft eftersom det då kan skadas.
 - Luftfiltret måste bytas oftare och du kör i fuktiga eller dammiga områden.
- Hydraulbroms
 - Kontrollera och fyll på bromsvätska vid behov.
 - Vartannat år bör huvudbromscylinderns och bromsokens inre komponenter bytas samt bromsvätskan ersättas.
 - Byt bromsledningar vart fjärde år eller om det uppstått sprickor eller om de är skadade.

MAU67110

Kontroll av tändstiften

Tändstiften är viktiga komponenter i motorn och de bör kontrolleras regelbundet, helst av en Yamaha-återförsäljare. Eftersom värme och avlagringar gör att tändstift långsamt eroderar, bör de tas bort och kontrolleras enligt tabellen för regelbunden skötsel och smörjning. Dessutom kan tändstiftens skick avslöja motorns skick.

Kontrollera att porlinet runt mittelektroden har en lätt ljusbrun färg (den ideala färgen när fordonet körs normalt) och alla tändstift bör ha samma färg. Om färgen på något av tändstiften skiljer sig från de andra kan det vara fel på motorn. Försök inte åtgärda felet själv. Låt i stället en Yamaha-återförsäljare kontrollera motorcykeln.

Om ett tändstift visar tecken på att elektroden har eroderat eller om det finns avlagringar, bör det bytas.

Rekommenderat tändstift:
NGK/LMAR9E-J

Innan ett tändstift monteras bör elektrodavståndet mätas med ett bladmått och avståndet justeras vid behov.

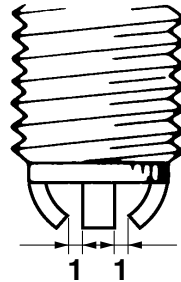

1. Rekommenderat elektrodavstånd

Rekommenderat elektrodavstånd:
0.6–0.7 mm (0.024–0.028 in)

Gör rent tätningssringen och dess anliggningsytor och torka av gängorna på tändstiftet.

Åtdragningsmoment:
Tändstift (nytt):
18 N·m (1.8 kgf·m, 13 lb·ft)
Tändstift (efter kontroll):
13 N·m (1.3 kgf·m, 9.6 lb·ft)

MCA10B41

VIKTIGT

Använd inte några verktyg för att sätta på eller ta bort tändstiftshatten eftersom tändspoleanslutningen kan i så fall skadas. Det kan vara svårt att ta bort tänd-

stiftshatten eftersom gummitätningen runt hatten kan kärva mot tändstiftet. För att ta bort tändstiftshatten, vrid den fram och tillbaks samtidigt som du drar den uppåt. Vrid även hatten fram och tillbaks när du sätter på den.

Periodiskt underhåll och justering

MAU36112

Kanister

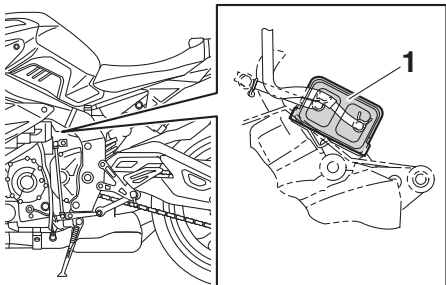

1. Kanister

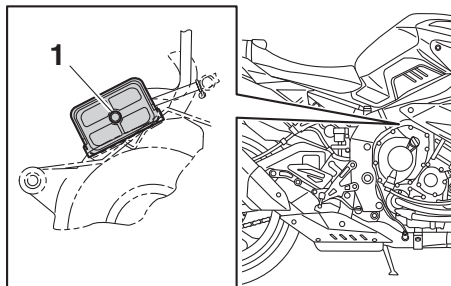

1. Kanisterventilation

Den här modellen är utrustad med en kanister som förhindrar att bränsleångor släpps ut i atmosfären. Kom ihåg att kontrollera följande innan fordonet används:

- Kontrollera alla slangkopplingar.

- Kontrollera om det finns sprickor eller andra skador på slangarna och kanistern. Byt om den är skadad.
- Kontrollera att kanisterns ventilator inte är blockerad och rengör vid behov.

MAU73973

Motorolja

Oljenivån i motorn bör kontrolleras före varje körning. Dessutom måste oljan och oljefilterinsatsen bytas vid de intervall som anges i tabellen för regelbunden skötsel.

Rekommenderad motorolja:

Helsyntetisk
10W-40

Oljemängd:

Oljebyte:

3.90 L (4.12 US qt, 3.43 Imp.qt)

Med byte av oljefilter:

4.10 L (4.33 US qt, 3.61 Imp.qt)

MCA11621

VIKTIGT

- För att undvika att kopplingen slirar (motoroljan smörjer även kopplingen), bör inga tillsatser blandas in i oljan. Använd inte oljor med en dieselspecifikation som "CD" eller oljor med högre kvalitet än den som anges. Använd dessutom inte oljor som är märkta "ENERGY CONSERVING II" (ENERGIBESPARANDE II) eller högre.
- Se till att inga främmande föremål kommer ner i vevhuset.

För att kontrollera motorns oljenivå

1. För en korrekt avläsning bör du vänta i några minuter tills oljan stabiliserats efter det att motorn värmts upp.
2. Håll fordonet upprätt på en plan yta för en exakt avläsning.
3. Kontrollera oljenivån via inspektionsfönstret längst ned på vevhusets vänstra sida.

TIPS

Oljenivån bör vara mellan min- och max-markeringarna.

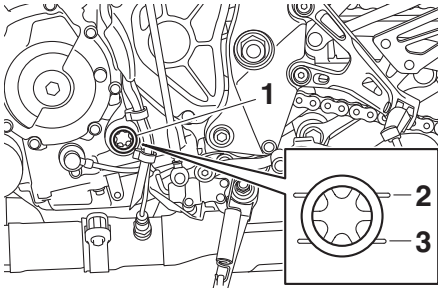

1. Inspektionsglas för oljenivå
 2. Max-markering
 3. Min-markering
4. Ta bort oljepåfyllningslocket och fyll på olja om motoroljan ligger vid eller under den lägsta nivåmarkeringen.

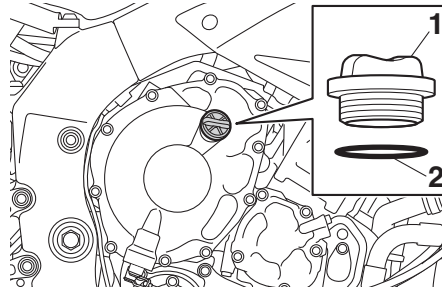

1. Påfyllningslock för motorolja
2. O-ring

5. Kontrollera om O-ringen är skadad och byt ut den om det behövs.
6. Montera påfyllningslocket för olja.

Byta motorolja (och filter)

1. Starta motorn, varm upp den under några minuter och stäng sedan av motorn igen.
2. Placera ett oljetråg under motorn för att samla upp oljan.
3. Ta bort oljepåfyllningslocket och avtappningspluggen för motorolja och packningarna, och töm ut oljan från vevhuset.

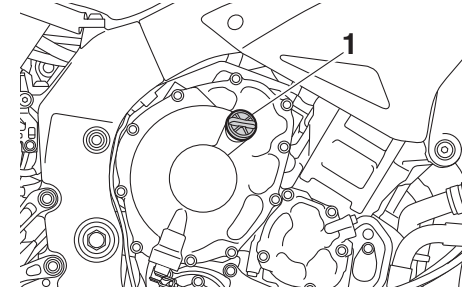

1. Påfyllningslock för motorolja

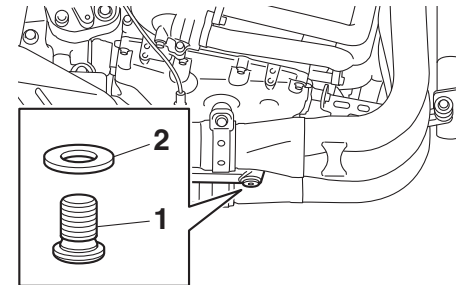

1. Oljeavtappningsplugg
2. Packning

TIPS

Hoppa över stegen 4–6 om du inte ska byta oljefilterinsatsen.

4. Ta bort oljefilterinsatsen med hjälp av en oljefiltertång.

Periodiskt underhåll och justering

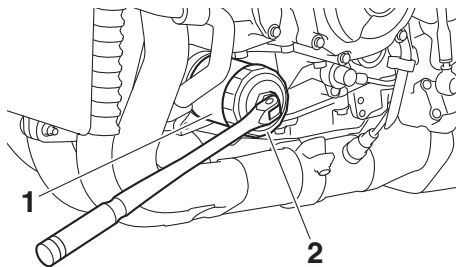

1. Oljefilterinsats
2. Oljefiltertång

TIPS

Oljefilternycklar finns hos Yamahas återförsäljare.

5. Stryk på ett tunt lager ren motorolja på O-ringen på den nya oljefilterinsatsen.

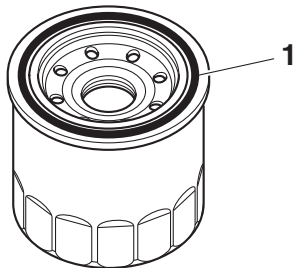

1. O-ring

TIPS

Se till att enhetens O-ring sitter rätt placerad.

6. Montera en ny oljefilterinsats och dra åt till specificerat åtdragningsmoment.

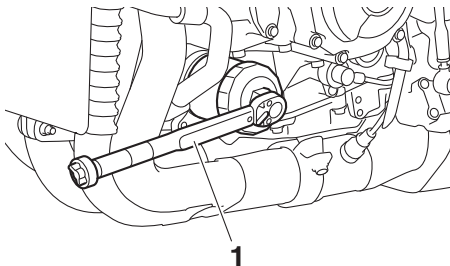

1. Momentnyckel

Åtdragningsmoment:

Oljefilterinsats:
17 N·m (1.7 kgf·m, 13 lb·ft)

7. Montera oljans avtappningsplugg och den nya packningen, dra sedan åt pluggen till angivet moment.

Åtdragningsmoment:

Oljeavtappningsplugg:
23 N·m (2.3 kgf·m, 17 lb·ft)

8. Fyll på med angiven mängd rekommenderad motorolja.

menderad motorolja.

TIPS

Torka bort spilld olja innan motorn startas.

9. Kontrollera efter skador på O-ringen och montera sedan oljepåfyllningslocket.

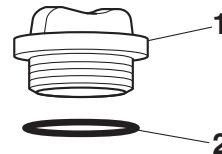

1. Påfyllningslock för motorolja
2. O-ring

10. Starta motorn och låt den gå på tomgång i flera minuter medan du kontrollerar efter oljeläckage. Om det läcker olja ska du omedelbart stänga av motorn och kontrollera anledningen till oljeläckaget.

TIPS

När motorn har startat bör varningslampan för oljetryck slockna om det finns tillräckligt

med olja.

MCA20860

VIKTIGT

Om varningslampan för lågt oljetryck blinkar eller lyser trots att oljenivån är korrekt, stäng omedelbart av motorn och be en Yamaha-återförsäljare kontrollera fordonet.

11. Stäng av motorn, vänta i några minuter tills oljan har stabiliserats och kontrollera sedan oljenivån en sista gång.

Fördelar med Yamalube

YAMALUBE är en YAMAHA-originalartikel som utvecklats speciellt av våra tekniker eftersom de anser att motoroljan är en viktig del av motorn. Vi har specialistteam inom mekanik, kemi, elektronik och bantestning som utvecklar oljorna tillsammans med motorerna. Yamalube-oljorna utnyttjar basoljornas egenskaper till fullo och blandningarna har den perfekta balansen av tillsatser som ser till att oljorna uppfyller våra prestandakrav. Därför har alla mineraloljor samt de halv- och helsyntetiska oljorna i Yamalube-serien sina egna egenskaper och användningsområden. Yamaha har forskat om och utvecklat oljor sedan 1960-talet och har därmed många års erfarenhet vilket gör Yamalube till det bästa valet för din Yamaha-motor.



MAU85450

Kylvätska

Kylvätskans nivå ska kontrolleras regelbundet. Dessutom måste kylvätskan bytas vid de intervall som anges i tabellen för regelbunden skötsel.

Rekommenderad kylvätska:

YAMALUBE kylvätska

Kylvätskemängd:

Kylvätskebehållare (max nivåmarkering):

0.25 L (0.26 US qt, 0.22 Imp.qt)

Kylare (inklusive alla slangar):

2.25 L (2.38 US qt, 1.98 Imp.qt)

TIPS

Om Yamaha originalkylvätska inte finns tillgängligt ska du använda ett frostskyddsmedel med etylenglykol som innehåller korrosionshämmande medel för aluminiummotorer och blanda det med destillerat vatten i proportionerna 1:1.

MAU20097

För att kontrollera kylvätskenivån

Utför kontrollen när motorn är kall eftersom kylvätskenivån varierar beroende på motorns temperatur.

1. Parkera fordonet på en plan yta.
2. Titta på kylvätskenivån i behållaren

Periodiskt underhåll och justering

MAU33032

när fordonet är i upprätt läge.

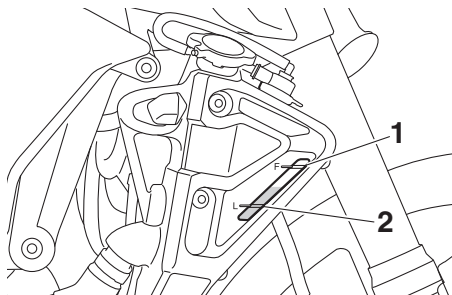

1. Max-markering
2. Min-markering

3. Öppna locket på kylvätskebehållaren om kylvätskenivån ligger vid eller under min-markeringen. **WARNING! Ta bara bort kylvätskelocket. Ta aldrig bort kylvätskelocket när motorn är varm.**^[MWA15162]

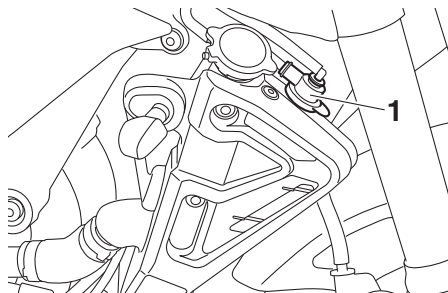

1. Kylvätskebehållarens lock

4. Fyll på kylvätska till den maximala nivåmarkeringen. **VIKTIG: Om du inte har tillgång till kylvätska kan du använda destillerat vatten eller mjukt vattenledningsvatten. Använd inte hårt vatten eller saltvatten eftersom det kan skada motorn. Om du har använt vatten i stället för kylvätska bör du byta ut det mot kylvätska vid första bästa tillfälle. I annat fall kommer kylsystemet inte att vara skyddat mot isbildning och korrosion. Om du har tillsatt vatten till kylvätskan, be en Yamaha-återförsäljare att kontrollera kylvätskan så snart som möjligt. I annat fall kommer motorns kyleffekt att reduceras.**^[MCA10473]

5. Sätt på kylvätskelocket.

Byte av kylvätska

Kylvätskan måste bytas vid de intervall som anges i tabellen för regelbunden skötsel och smörjning. Låt en Yamaha-återförsäljare byta kylvätskan. **WARNING! Ta aldrig bort kylvätskelocket när motorn är varm.**^[MWA10382]

MAU36765

Luftfilter

Luftfiltret måste bytas vid de intervall som anges i tabellen för regelbunden skötsel och smörjning. Låt en Yamaha-återförsäljare byta luftfilter.

Kontroll av tomgångsvarvtalet

Kontrollera tomgångsvarvtalet och låt vid behov en Yamaha-återförsäljare korrigera det.

Tomgångsvarvtalet:
1200–1400 v/min

MAU44735

MAU21386

Kontroll av gashandtagets spel

Mät gashandtagets spel enligt bilden.

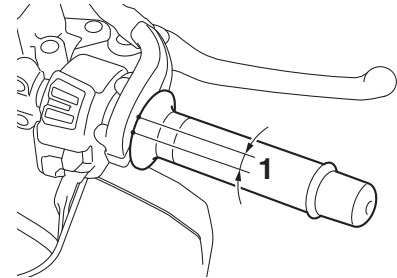

1. Gashandtagets spel

Gashandtagets spel:
3.0–5.0 mm (0.12–0.20 in)

Kontrollera regelbundet gashandtagets spel och låt vid behov en Yamaha-återförsäljare justera det.

Periodiskt underhåll och justering

MAU21403

Ventilspel

Ventilerna är viktiga motorkomponenter och ventilspelet ändras när de används, därför måste de kontrolleras och justeras vid de intervall som anges i det regelbundna underhållsschemat. Ventiler som inte justeras kan leda till att luft-/bränsleblandningen blir fel, motorbuller och slutligen motorskador. Låt en Yamaha-återförsäljare kontrollera och justera ventilspelet med regelbundna mellanrum för att förhindra detta.

TIPS

Servicen måste utföras när motorn är kall.

MAU64412

Däck

Däcken är det enda på fordonet som har kontakt med vägen. Säkerhet under alla körförhållanden hänger på en relativt liten kontaktyta. Därför är det absolut nödvändigt att hålla däcken i gott skick vid alla tillfällen och byta ut dem vid lämplig tidpunkt med de specificerade däcken.

Däckens lufttryck

Däckens lufttryck bör kontrolleras och eventuellt justeras före varje körning.

MWA10504



VARNING

Om fordonet körs med fel däcktryck kan föraren förlora kontrollen över det vilket kan leda till allvarliga personskador eller dödsfall.

- Däckens lufttryck bör kontrolleras när däcken är kalla (dvs när temperaturen på däcken är densamma som den omgivande luftens).
- Däckens lufttryck bör anpassas med avseende på hastighet och den totala vikten på förare, passagerare, bagage och de tillbehör som är godkända för denna modell.

Lufttryck i kalla däck:

1 person:

Fram: 250 kPa (2.50 kgf/cm², 36 psi)

Bak: 290 kPa (2.90 kgf/cm², 42 psi)

2 personer:

Fram: 250 kPa (2.50 kgf/cm², 36 psi)

Bak: 290 kPa (2.90 kgf/cm², 42 psi)

Maxlast:

Fordon: 170 kg (375 lb)

Fordonets maxlast är den kombinerade vikten av föraren, passagerare, last och eventuella tillbehör.

MWA10512



VARNING

Lasta inte för mycket på fordonet. En olycka kan inträffa om du kör ett överlastat fordon.

Kontroll av däcken

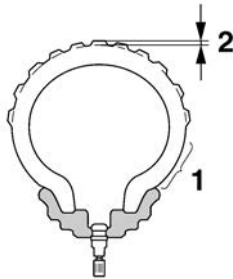

1. Däckssidor
2. Mönsterdjup

Däcken måste kontrolleras före varje körning. Om mönsterdjupet i däckens mitt är nere på minimum eller om det sitter en glasbit eller spik i däckets, eller om däckssidorna är spruckna, bör du låta en Yamaha-återförsäljare byta däckets omedelbart.

Minsta mönsterdjup (fram och bak):
1.6 mm (0.06 in)

TIPS

Minsta mönsterdjup kan variera från land till land. Kontrollera vilka regler som gäller i ditt land.

MWA10472

! VARNING

- Låt en Yamaha-återförsäljare byta utslitna däck. Förutom att det är olagligt att köra, kan utslitna däck reducera körstabiliteten och kan leda till att du tappar kontrollen.
- Byte av alla hjul- och bromsrelaterade delar, inklusive däck, bör utföras av en Yamaha-återförsäljare som har nödvändiga kunskaper och erfarenhet att göra det.
- Kör lugnt och försiktigt några mil med nya däck så att ytan hinner ruggas upp. Greppet är mycket dåligt på helt nya däck.

Däckinformation

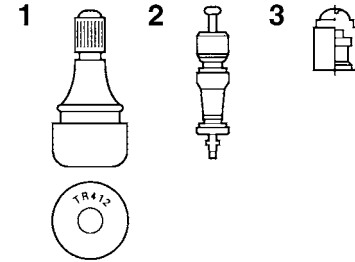

1. Luftventil
2. Ventilhus
3. Ventilhatt med tätning

Denna modell är utrustad med slanglösa däck och luftventiler.

Däck åldras även om de inte har använts eller om de bara har använts vid enstaka tillfällen. Sprickor i däckmönstret och i sidorna, ibland med deformationer i stommen, är alla tecken på ålder. Gamla och åldrade däck ska kontrolleras av däckspecialister för att ta reda på ifall de är säkra att använda.

MWA10902

! VARNING

- Framdäck och bakdäck bör vara av samma fabrikat och utformning, annars kan motorcykelns hanterings-egenskaper ändras vilket kan leda

Periodiskt underhåll och justering

till en olycka.

- Se alltid till att ventilhattarna sitter ordentligt på plats för att förhindra att luft läcker ut.
- Använd bara de luftventiler och ventilhus som visas i listan nedan för att undvika att du tappar luft när du kör.

Efter utförliga tester har endast de däck som visas i listan nedan godkänts av Yamaha för denna modell.

Framdäck:

Storlek:

120/70ZR17M/C(58W)

Tillverkare/modell:

BRIDGESTONE/BATTLAX HY-PERSPORT S20F

Bakdäck:

Storlek:

190/55ZR17M/C(75W)

Tillverkare/modell:

BRIDGESTONE/BATTLAX HY-PERSPORT S20R

FRAM och BAK:

Luftventil:

TR412

Ventilhus:

#9100 (original)

MWA10601



VARNING

Denna motorcykel är utrustad med "super-high-speed" däck. Beakta följande punkter för att du ska få ut så mycket som möjligt av dessa däck.

- Använd bara de specificerade ersättningsdäcken. Andra däck kan explodera vid körning i höga hastigheter.
- Helt nya däck kan ha ett relativt dåligt grepp på vissa underlag innan de är inkörda. Det är därför inte lämpligt att köra med höga hastigheter utan köra sparsamt de första 100 km (60 mi) efter det att ett nytt däck monteras.
- Däcken måste vara uppvärmda innan du kan köra med höga hastigheter.
- Anpassa alltid lufttrycket beroende på körförhållanden.

MAU21963

Gjutna fälgar

För att du ska få ut maximal prestanda, hållbarhet och säkerhet från ditt fordon bör du notera följande punkter om hjulen.

- Kontrollera fälgkanterna så att de inte är spruckna, krokiga eller skadade före varje körning. Om de är skadade, låt en Yamaha-återförsäljare byta hjulet. Försök inte att reparera ett hjul själv. Ett deformerat eller sprucket hjul måste bytas.
- Hjulet bör balanseras om du har bytt fälg eller däck. Ett obalanserat hjul kan ge upphov till dåliga prestanda, besvärliga hanteringssegenskaper och en förkortad livslängd på däck.

MAU74130

Justering av kopplingshandtagets spel

Mät kopplingshandtagets spel som visas.

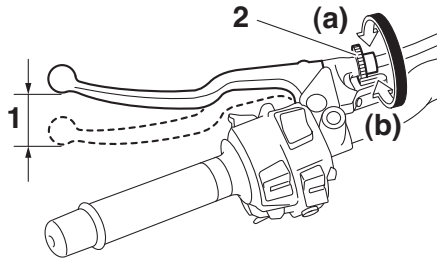

1. Kopplingshandtagets spel
2. Justeringsbult för kopplingshandtagets spel

Kopplingshandtagets spel:
5.0–10.0 mm (0.20–0.39 in)

Kontrollera regelbundet kopplingshandtagets spel och justera det vid behov enligt följande.

För att öka kopplingshandtagets spel ska justerbulten på kopplingshandtaget vridas i riktning (a). För att minska kopplingshandtagets spel ska justerbulten vridas i riktning (b).

TIPS

Om kopplingshandtagets spel inte kan justeras enligt ovan, gör på följande sätt.

1. Vrid justerbulten på kopplingshandtaget i riktning (a) för att lossa kopplingskabeln.
2. Lossa låsmuttern längre ner på kopplingsvajern.
3. För att öka kopplingshandtagets spel ska justermuttern för kopplingshandtaget vridas i riktning (a). För att minska kopplingshandtagets spel ska justermuttern vridas i riktning (b).

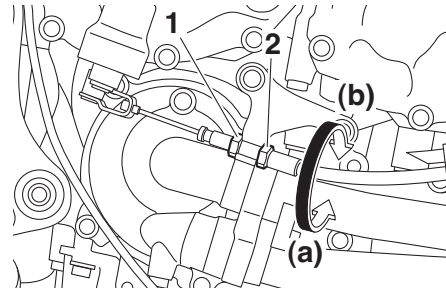

1. Låsmutter
2. Justeringsmutter för kopplingshandtagets spel
4. Dra åt låsmuttern.

MAU37914

Kontroll av bromshandtagets spel

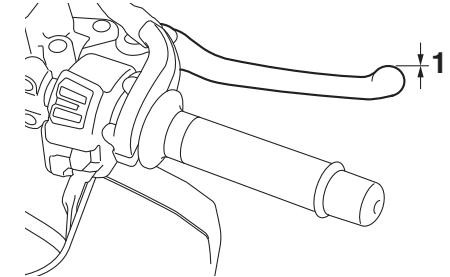

1. Inget spel i bromshandtaget

Det får inte finnas något fritt spel i bromsreglaget. Låt en Yamaha-återförsäljare kontrollera bromssystemet om spel finns.

! VARNING

En mjuk och svampig känsla i bromshandtaget tyder på att det finns luft i bromssystemet. Om det finns luft i bromssystemet ska du låta en Yamaha-återförsäljare avlufta systemet innan du använder fordonet. Luft i bromssystemet försämrar bromsverkan och kan leda till att du tappar kontrollen.

MWA14212

Periodiskt underhåll och justering

Bromsljuskontakter

MAU36505

Bromsljuset bör tändas strax innan bromsarna ansätts. Bromsljuset aktiveras med kontakter som är anslutna till bromshandtaget och bromspedalen. Eftersom bromsljuskontakterna är komponenter i det låsningsfria bromssystemet bör de endast underhållas av en Yamaha-återförsäljare.

Kontroll av bromsbelägg fram och bak

MAU22393

Förlitningen av bromsbeläggen fram och bak måste kontrolleras vid de intervall som anges i tabellen för regelbunden skötsel och smörjning.

Bromsbelägg, fram

MAU36891

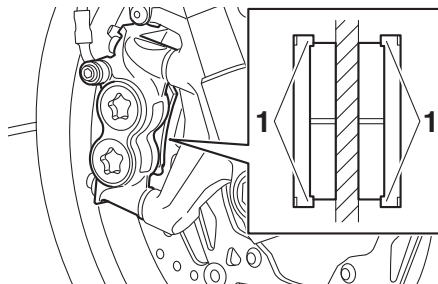

1. Indikering för bromsbeläggens förlitning

Bromsbeläggen för frambromsen har indikeringar för bromsbeläggens förlitning som gör att du kan kontrollera förlitningen utan att ta isär bromsen. Titta på indikeringen för att kontrollera bromsbeläggens förlitning med bromsen på. Om bromsbeläggen är så slitna att en förlitningsindikering nästan rör vid bromsskivan, bör du låta en Yamaha-återförsäljare byta

alla bromsbelägg.

Bromsbelägg, bak

MAU48071

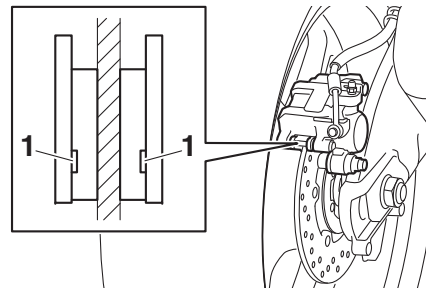

1. Indikeringspår för bromsbeläggens förlitning

Bromsbeläggen för bakbromsen har ett indikeringspår för bromsbeläggens förlitning som gör att du kan kontrollera förlitningen utan att ta isär bromsen. Titta på indikeringspåret för att kontrollera bromsbeläggens förlitning. Om bromsbeläggen är så slitna att indikeringspåret knappast syns bör du låta en Yamaha-återförsäljare byta alla bromsbelägg.

MAU22583

Kontroll av bromsvätskenivå

Kontrollera att bromsvätskenivån är över miniminivån före varje körning. Kontrollera bromsvätskenivån med behållaren i upprätt position. Fyll på bromsvätska vid behov.

Specificerad bromsvätska:
DOT 4

MCA17641

VIKTIGT

Bromsvätska kan skada lackerade ytor och plastdetaljer. Torka alltid upp utspild bromsvätska omedelbart.

Frambroms

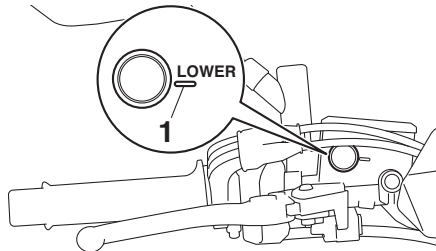

1. Min-markering

Bakbroms

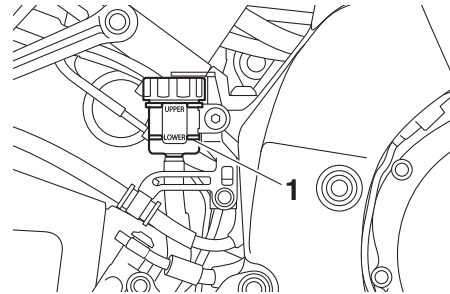

1. Min-markering

När bromsbeläggen slits är det naturligt att bromsvätskenivån gradvis sjunker.

- En låg bromsvätskenivå kan tyda på slitna bromsbelägg eller läckor i bromssystemet, kom därför ihåg att kontrollera bromsbeläggens förslitning och om det finns läckor i bromssystemet.
- Om bromsvätskenivån sjunker plötsligt bör du be en Yamaha-återförsäljare att kontrollera orsaken innan du kör fordonet.

MWA15991

⚠ VARNING

Felaktigt underhåll kan leda till att bromsarna inte fungerar. Beakta följande:

- För lite bromsvätska kan göra att luft tränger in i bromssystemet vil-

ket försämrar bromsförmågan.

- Rengör påfyllningslocket innan det tas bort. Använd bara DOT 4-bromsvätska från en förseglad behållare.
- Använd bara den specificerade bromsvätskan, annars kan gummitätningarna försämrats vilket leder till läckage.
- Fyll på med samma bromsvätska som redan finns i systemet. Om du fyller på en annan bromsvätska än DOT 4 kan det leda till en farlig kemisk reaktion.
- Var försiktig så att du inte får in vatten när du fyller på bromsvätska. Vatten sänker bromsvätskans kokpunkt kraftigt och kan resultera i ånglås.

Periodiskt underhåll och justering

Byte av bromsvätska

Låt en Yamaha-återförsäljare byta bromsvätskan vartannat år. Dessutom bör tätningarna i huvudcylinderna och bromsoken samt bromsslängarna bytas vid de intervall som anges nedan eller tidigare om bromssystemet är skadat eller läcker.

- Bromstätningar: vartannat år
- Bromsslängor: vart 4:e år

MAU22734

Kedjespänning

Kedjespänningen bör kontrolleras och eventuellt justeras före varje körning.

MAU22762

MAU74252

För att kontrollera kedjespänningen

1. Ställ motorcykeln på sitt sidostöd.

TIPS

När du kontrollerar och justerar kedjespänningen bör motorcykeln vara obelastad.

2. Lägg växeln i neutralläge.
3. Mät kedjespänningen som visas på bilden.

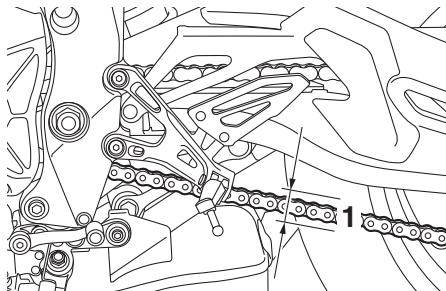

1. Kedjespänning

Kedjespänning:

20.0–30.0 mm (0.79–1.18 in)

4. Om kedjespänningen inte stämmer

måste den justeras enligt följande. **VIKTIGT: En felaktig kedjespänning kan belasta motorn för mycket såväl som andra vitala delar på motorcykeln, vilket kan leda till att kedjan kuggar över eller brister. För att hindra att detta inträffar bör du se till att kedjespänningen håller sig inom specifikationerna.**[MCA10572]

MAU74260

För att justera kedjespänningen

Rådgör med en av Yamahas återförsäljare innan du justerar kedjespänningen.

1. Lossa axelmuttern och låsmuttern på båda sidor om svingarmen.
2. För att sträcka kedjan, vrid justerbulten för kedjespänning på båda sidor om svingarmen i riktning (a). För att lossa kedjan, vrid justerbulten på båda sidor om svingarmen i riktning (b), och tryck bakhjulet framåt.

TIPS

Använd riktmarkeringarna på båda sidor om svingarmen och kontrollera att båda kedjesträckarna är i samma läge så att hjulet blir rätt inriktat.

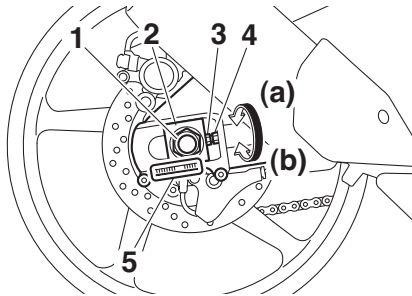

1. Axelmutter
 2. Kedjesträckare
 3. Justerbult för kedjespänningen
 4. Låsmutter
 5. Riktmarkeringar
3. Dra åt axelmuttern och dra sedan åt låsmutterna till angivet moment.

Åtdragningsmoment:

Axelmutter:

190 N·m (19 kgf·m, 140 lb·ft)

Låsmutter:

16 N·m (1.6 kgf·m, 12 lb·ft)

4. Kontrollera att kedjesträckarna är i samma läge, att kedjespänningen är korrekt och att kedjan rör sig obehindrat.

Rengöring och smörjning av kedjan

Kedjan måste rengöras och smörjas in vid de intervall som anges i tabellen för regelbunden skötsel och smörjning. I annat fall kommer den snabbt att slitas ut, speciellt om du kör i dammiga eller fuktiga områden. Kedjan sköts enligt följande.

MCA10584

VIKTIGT

Kedjan måste smörjas in efter tvättning av motorcykeln, efter körning i regn eller i fuktiga områden.

1. Gör rent kedjan med fotogen och en liten mjuk borste. **VIKTIGT: För att inte skada O-ringarna får inte kedjan göras ren med ångtvätt, högttryckstvätt eller olämpliga lösningsmedel.**^[MCA11122]
2. Torka av kedjan så att den blir torr.
3. Smörj in kedjan ordentligt med ett smörjmedel som är anpassat för kedjor med O-ring. **VIKTIGT: Använd inte motorolja eller annat smörjmedel på kedjan eftersom de kan innehålla substanser som kan skada O-ringarna.**^[MCA11112]

Kontroll och smörjning av kablar

Alla reglagekablers funktion och skick bör kontrolleras före varje körning och kabeländarna bör smörjas vid behov. Om någon reglagekabel är skadad eller inte går lätt, låt en Yamaha-återförsäljare kontrollera eller byta den. **WARNING! Skada på kablarnas yttre hölje kan ge upphov till att det börjar rosta vilket kan medföra att rörelsen kan kärva. Byt ut skadade kablar så snart som möjligt för att undvika farliga körförhållanden.**^[MWA10712]

Rekommenderat smörjmedel:

Yamaha cable lubricant eller annat lämpligt smörjmedel för kabel

Periodiskt underhåll och justering

MAU23115

Kontroll av och smörjning av gashandtag och kabel

Gashandtagets funktion bör kontrolleras före varje körning. Dessutom måste kabeln smörjas av en Yamaha-återförsäljare vid de intervall som anges i tabellen för regelbundet underhåll.

Gaskabeln har ett gummiskydd. Se till att skyddet är ordentligt monterat. Även om skyddet är ordentligt monterat, skyddar det inte kabeln helt från inträngande vatten. Var därför försiktig så att du inte håller vatten direkt på skyddet eller kabeln när du tvättar fordonet. Torka rent med en fuktad trasa om kabeln eller skyddet blir smutsigt.

MAU44276

Kontroll av och smörjning av bromspedal och växelpedal

Funktionen på bromspedal och växelpedal bör kontrolleras före varje körning och ledpunkterna bör smörjas vid behov.

Bromspedal

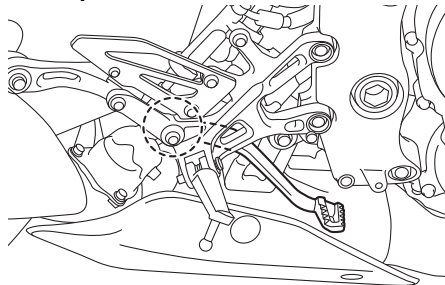

Växelpedal

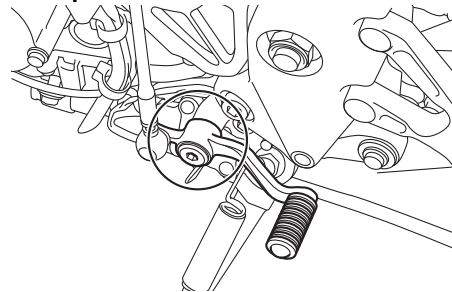

Rekommenderat smörjmedel:
Litiumbaserat fett

MAU23144

Kontroll av och smörjning av broms- och kopplingshandtag

Funktionen på broms- och kopplingshandtag bör kontrolleras före varje körning och ledpunkterna bör smörjas vid behov.

Bromshandtag

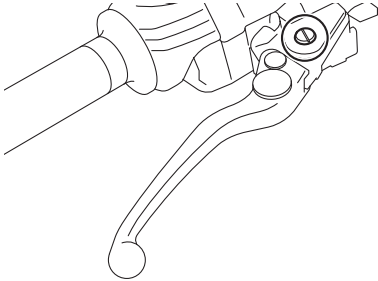

Kopplingshandtag

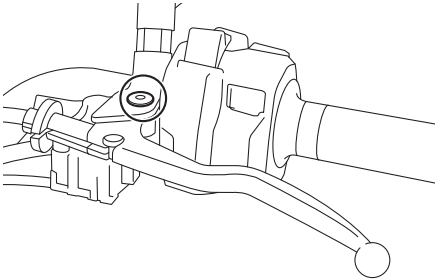

Rekommenderade smörjmedel:

- Bromshandtag:
 - Silikonbaserat fett
- Kopplingshandtag:
 - Litiumbaserat fett

MAU23203

Kontroll och smörjning av sidostöd

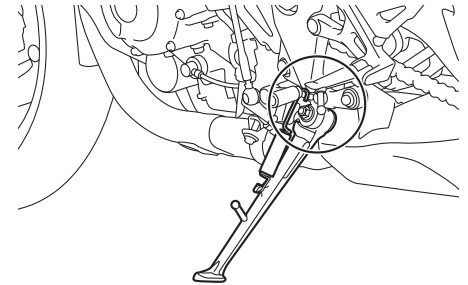

Funktionen på sidostödet bör kontrolleras före varje körning och ledpunkten och kontaktytorna metall-mot-metall bör smörjas vid behov.

MWA10732

! VARNING

Om sidostödet inte går att fälla upp eller ned lätt bör du låta en Yamaha-återförsäljare kontrollera eller reparera det. Annars kan sidostödet komma i kontakt med marken och störa föraren, som då kan förlora kontrollen över motorcykeln.

Rekommenderat smörjmedel:

- Litiumbaserat fett

Periodiskt underhåll och justering

MAUM1653

Smörjning av svingarmens ledpunkter

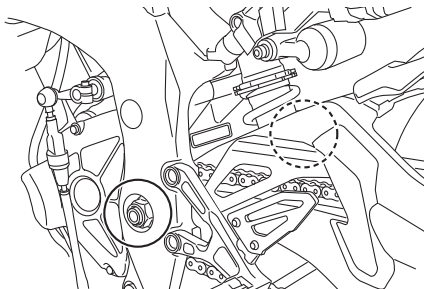

Svingarmens ledpunkter måste smörjas av en Yamaha-återförsäljare vid de intervall som anges i tabellen för regelbunden skötsel och smörjning.

Rekommenderat smörjmedel:
Litiumbaserat fett

MAU23273

Kontroll av framgaffeln

Framgaffelns skick och funktion måste kontrolleras enligt följande vid de intervall som anges i tabellen för regelbunden skötsel och smörjning.

För att kontrollera skicket

Kontrollera om innerrören är repiga, skadade eller om det läcker olja.

För att kontrollera funktionen

1. Ställ fordonet på ett plant underlag och håll det upprätt. **WARNING! Se till att fordonet står stadigt så att det inte faller omkull och orsakar personskador.**^[MWA10752]
2. Bromsa med frambromsen och tryck ner styret flera gånger och kontrollera att framgaffeln mjukt trycks ihop och går upp igen.

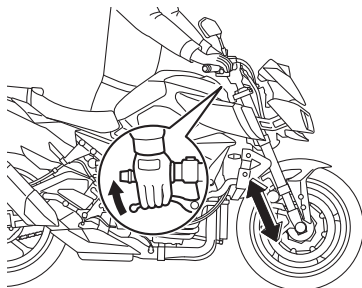

VIKTIGT

Om du ser någon skada eller om framgaffeln inte går mjukt, låt en Yamaha-återförsäljare kontrollera eller reparera den.

MCA10591

MAU23285

Kontroll av styrningen

Slitna eller lösa styrlager kan vara farligt. Därför måste styrningens funktion kontrolleras enligt följande vid de intervall som anges i tabellen för regelbunden skötsel och smörjning.

1. Lyft upp framhjulet från marken. (Se sidan 7-32.) **VARNING! Se till att fordonet står stadigt så att det inte faller omkull och orsakar personskador.**^[MWA10752]
2. Fatta tag i framgaffelns nederdel och försök att röra den fram och tillbaka. Om du känner något glapp bör du låta en Yamaha-återförsäljare kontrollera eller reparera styrningen.

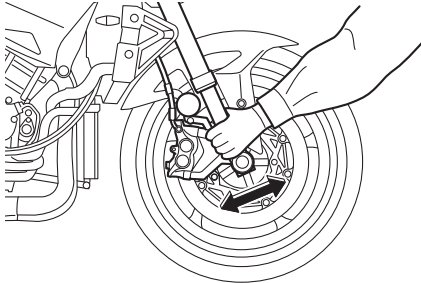

MAU23292

Kontroll av hjullager

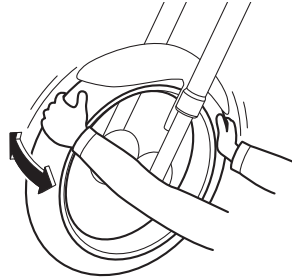

Hjullagren fram och bak måste kontrolleras vid de intervall som anges i tabellen för regelbunden skötsel och smörjning. Om du känner något glapp i ett hjulnav eller om hjulet inte snurrar lätt, låt en Yamaha-återförsäljare kontrollera hjullagren.

MAU50292

Batteri

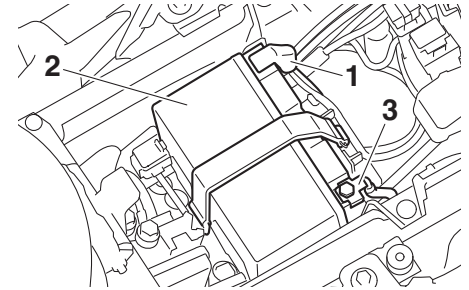

1. Batteriets plusledning (röd)
2. Batteri
3. Batteriets minusledning (svart)

Batteriet är placerat under sadeln. (Se sidan 4-20.)

Den här modellen är utrustad med ett VRLA-batteri (ventilreglerat blybatteri). Du behöver därför inte kontrollera elektrolyten eller fylla på med destillerat vatten. Batterikablarnas anslutningar måste dock kontrolleras och dras åt vid behov.

MWA10761

VARNING

- **Elektrolyt är giftigt och farligt eftersom det innehåller svavelsyra som kan orsaka brännskador. Undvik kontakt med huden, ögon och kläder och skydda alltid ögonen när du**

Periodiskt underhåll och justering

MCA16531

VIKTIGT

Se till att batteriet alltid är laddat. Förvaring av ett urladdat batteri kan orsaka permanenta skador på batteriet.

arbetar nära batterier. Om du får något på dig, genomför följande FÖRSTA HJÄLP.

- **UTVÄRTES:** Skölj ordentligt med vatten.
- **INVÄRTES:** Drick stora mängder mjölk eller vatten och kontakta omedelbart en läkare.
- **ÖGON:** Spola med vatten under 15 minuter och uppsök därefter läkarhjälp.
- Batterier producerar explosiv vätgas. Håll därför gnistor, öppen flamma, cigaretter etc. borta från batteriet och sörg för ordentlig ventilation när du laddar det i ett slutet rum.
- **HÅLL DETTA OCH ANDRA BATTERIER UTOM RÄCKHÅLL FÖR BARN.**

För att ladda batteriet

Låt en Yamaha-återförsäljare ladda batteriet så snart som möjligt om det verkar som om det har blivit urladdat. Kom ihåg att batterier har en tendens att ladda ur sig snabbare om fordonet är utrustad med extra elektrisk utrustning.

MCA16522

VIKTIGT

För att ladda ett VRLA-batteri (ventilreg-

lerat blybatteri) måste du ha en konstantspänningsladdare. Om du använder en vanlig batteriladdare kan batteriet ta skada.

För att förvara batteriet

1. Om fordonet inte kommer att användas inom en månad, ta bort batteriet och ladda det och förvara det sedan på ett svalt och torrt ställe. **VIKTIGT: När du tar bort batteriet ska du komma ihåg att stänga av tändningen och sedan koppla bort den negativa kabeln innan du kopplar bort den positiva.**^[MCA16304]
2. Om batteriet ska förvaras under mer än två månader bör du kontrollera det en gång i månaden och ladda det om det behövs.
3. Ladda batteriet helt innan du sätter tillbaka det i fordonet. **VIKTIGT: När du monterar batteriet ska du kontrollera att tändningen är avstängd och sedan ansluta den positiva kabeln innan du ansluter den negativa.**^[MCA16842]
4. Se till att batterikablarna blir rätt kopplade till batteripolerna när du sätter tillbaka det i fordonet.

MAU73994

Byte av säkringar

Huvudsäkring och ABS-motorsäkring är placerade under sadeln. (Se sidan 4-20.)

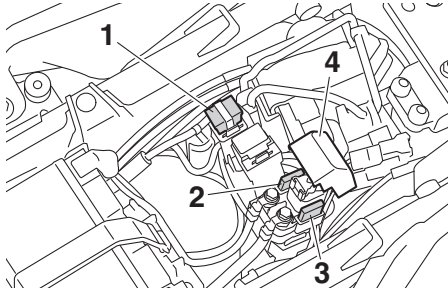

1. Huvudsäkring
2. Säkring för ABS-motor
3. Resersäkring för ABS-motor
4. Startreläets skydd

TIPS

Ta bort startreläskyddet genom att dra det uppåt.

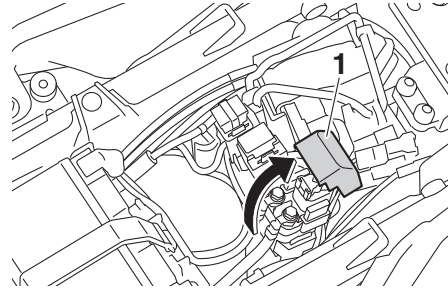

1. Startreläets skydd

Säkringsdosorna, som innehåller säkringarna för de individuella kretsarna, är placerade bakom panelerna på vänster sida.

För att nå säkringsdosorna måste du ta bort och sätta tillbaka de vänstra sidopanelerna A och B på följande sätt.

1. Ta bort snabbfästena och ta sedan bort den vänstra sidopanelen A.

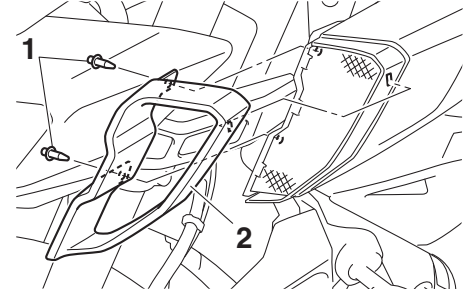

1. Snabbfäste
2. Vänster sidopanel A

TIPS

Snabbfästena tas bort genom att du trycker in mittstiftet och sedan drar ut fästans ordningen.

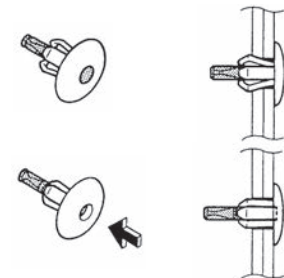

2. Ta bort bultarna och brickorna och ta sedan bort den vänstra sidopanelen B.

Periodiskt underhåll och justering

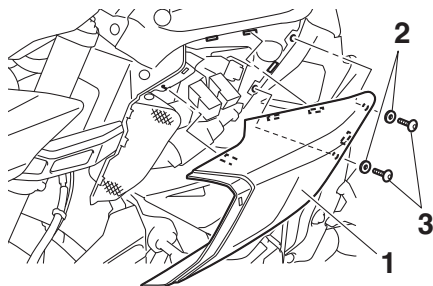

1. Vänster sidopanel B
2. Bricka
3. Bult

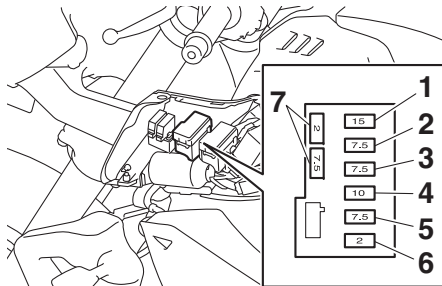

1. Säkring för tändning
2. Säkring för signalsystem
3. ABS ECU-säkring
4. Säkring för strålkastare
5. Säkring för varningsblinkers
6. Säkring för uttag 1 (för DC-reservuttag)
7. Reservsäkring

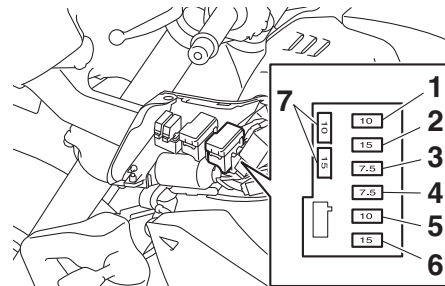

1. ABS-solenoidsäkring
 2. Säkring för bränsleinsprutningssystemet
 3. Säkring för ETV (elektriskt gasspjäll)
 4. Backupsäkring
 5. Säkring för underordnad kylfläktmotor
 6. Motorsäkring för kylfläkt
 7. Reservsäkring
3. Placera panelerna i sina ursprungslägen.
4. Montera brickorna, bultarna och snabbfästena.

TIPS

Snabbfästena monteras genom att du trycker ut mittstiftet, för in fästansordningen i panelen och sedan trycker in mittstiftet i jämnhöjd med fästansordningen.

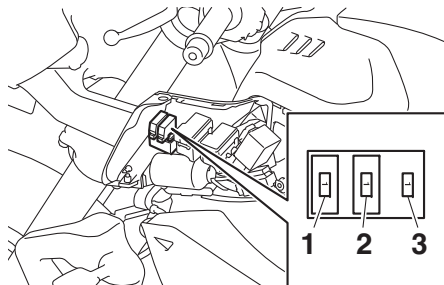

1. Bromsljussäkring
2. Säkring för farthållare
3. Reservsäkring

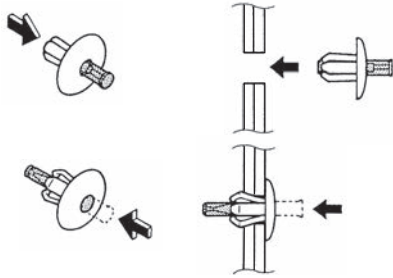

Om en säkring är sönder, byt ut den enligt följande.

1. Vrid tändningsnyckeln till läge "OFF" och stäng av den elkrets i vilken säkringen har gått sönder.

2. Ta bort den trasiga säkringen och sätt i en ny säkring med rätt amperetal.

WARNING! Sätt inte i en säkring med högre amperetal än det som rekommenderas för att undvika att elsystemet tar skada eller att brand uppstår.^[MWA15132]

Säkringar:

Huvudsäkring:

50.0 A

Säkring för uttag 1:

2.0 A

Säkring för strålkastare:

10.0 A

Säkring för signalsystem:

7.5 A

Säkring för tändning:

15.0 A

Motorsäkring för kylfläkt:

15.0 A

Säkring för underordnad kylfläktmotor:

10.0 A

Säkring för ABS-motor:

30.0 A

Säkring för varningsblinkers:

7.5 A

ABS ECU-säkring:

7.5 A

ABS-solenoidsäkring:

10.0 A

Säkring för bränsleinsprutningssystemet:

15.0 A

Backupsäkring:

7.5 A

Säkring för ETV (elektriskt gasspjäll):

7.5 A

Säkring för bromsljus:

1.0 A

Säkring för farthållare:

1.0 A

3. Vrid tändningsnyckeln till läge "ON" och sätt på den elkrets i vilken säkringen har gått sönder för att kontrollera att elkretsen nu fungerar.
4. Om säkringen omedelbart går sönder igen, låt en Yamaha-återförsäljare kontrollera elsystemet.

Periodiskt underhåll och justering

Fordonets lampor

MAU72980

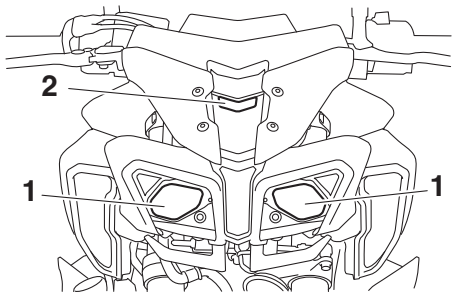

1. Strålkastare
2. Parkeringsljus

Denna modell är helt utrustad med LED-belysning. Det finns inga lampor som användaren kan byta.

Om en lampa inte tänds ska du kontrollera säkringarna och sedan låta en Yamaha-återförsäljare kontrollera fordonet.

MCA16581

VIKTIGT

Sätt inte på någon form av självhäftande film eller klisterlapp på strålkastarglasat.

Ställa motorcykeln

MAU67131

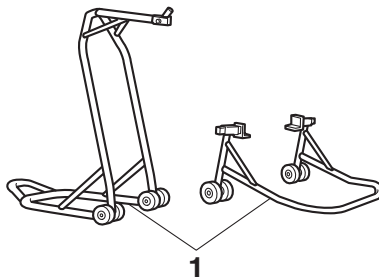

1. Depåstöd (exempel)

Eftersom denna modell inte har något mittstöd bör du använda depåstöd när du tar bort ett fram- eller bakhjul eller behöver göra något annat arbete på motorcykeln som kräver att den står upprätt. Kontrollera att motorcykeln står stabilt och i rätt läge innan du börjar arbeta med den.

Felsökning

MAU25872

Trots att alla Yamaha motorcyklar undersöks noga innan de lämnar fabriken, kan du råka ut för felaktigheter under körning. Om det uppstår problem med exempelvis bränslet, kompressionen eller tändsystemet, kan du få startsvårigheter och effektförluster.

Följande felsökningstabell ger dig möjlighet att snabbt och enkelt kontrollera dessa vitala system själv. Om motorcykeln däremot har behov av en reparation, bör du lämna motorcykeln till en Yamaha-återförsäljare, vars skickliga tekniker har nödvändiga verktyg, erfarenhet och kunskap att reparera din motorcykel på ett riktigt sätt.

Använd endast original Yamaha reservdelar. Piratdelar kan se likadana ut som delar från Yamaha, men de är ofta sämre och har en kortare livslängd vilket kan leda till dyra reparationskostnader.

MWA15142

! VARNING

Rök inte och kontrollera att det inte finns öppna lågor eller gnistor, inklusive styrlågor på t.ex. vattenvärmare eller ugnar, i närheten när du kontrollerar bränslesystemet. Bensin och bensinångor kan antändas eller explodera vilket kan orsaka allvarliga person- eller egendomsskador.

Felsökningsschema

Startproblem eller dålig motorprestanda

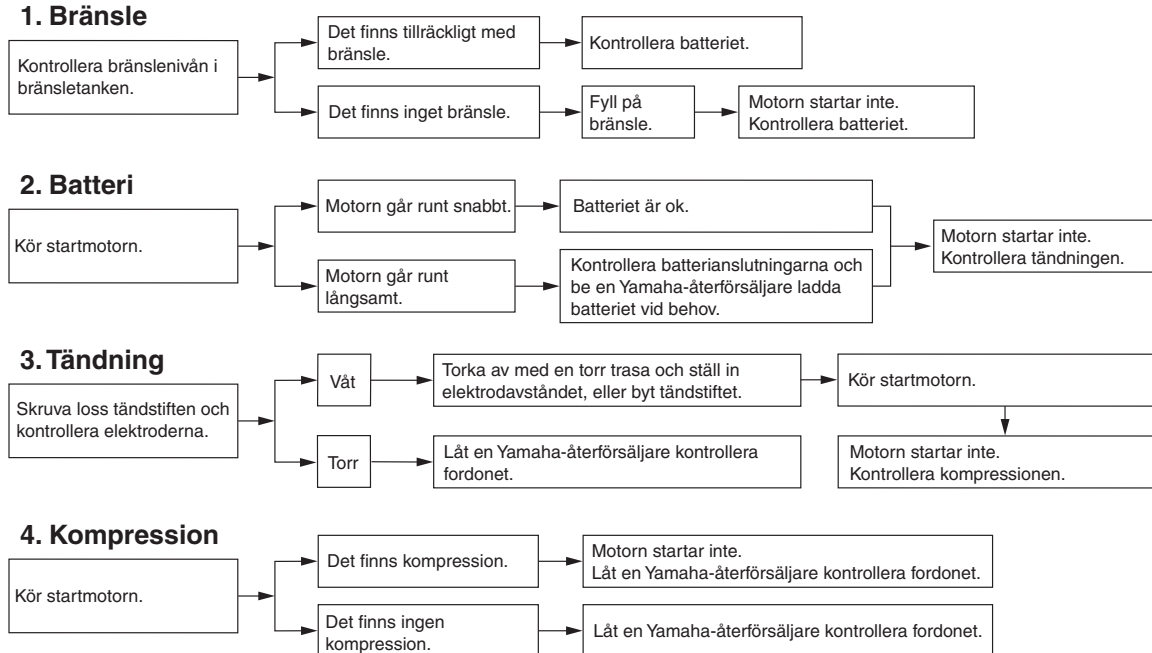

Periodiskt underhåll och justering

Motorn överhettas

MWAT1041

⚠ VARNING

- Lyft aldrig kylvätskelocket när motor och kylare är varma. Skållhet trycksatt vätska och ånga kan spruta ut och medföra risk för allvarliga skador. Vänta tills motorn har kallnat.
- Placera en tjock trasa, t.ex. en handduk, över kylvätskelocket och vrid sedan långsamt locket moturs för att släppa ut eventuellt övertryck. När det pysande ljudet har slutat kan du trycka ner locket och vrida det moturs och sedan lyfta av locket.

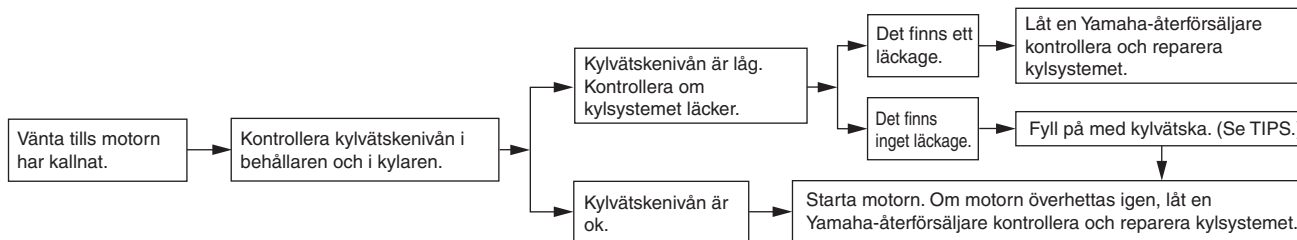

TIPS

Om du inte har tillgång till kylvätska kan du använda vanligt vattenledningsvatten under förutsättning att du byter ut det mot rekommenderad kylvätska vid första bästa tillfälle.

MAU37834

Försiktighet med matta färger

MCA15193

VIKTIGT

Vissa modeller har delar med matta ytor. Kontakta en Yamaha-återförsäljare för råd om vilka produkter som du ska använda vid rengöring av fordonet. Om du använder borste, starka kemiska produkter eller rengöringsmedel när du rengör dessa delar kommer ytan att repas eller skadas. Du bör heller inte vaxa några matta ytor.

MAU83443

Skötsel

Ofta förekommande, noggrann rengöring av fordonet förhöjer inte enbart dess utseende, det förbättrar även dess allmänna prestanda och förlänger driftlivet på många komponenter. Tvättning, rengöring och polering gör också att du kan kontrollera fordonets skick oftare. Kom ihåg att tvätta fordonet efter körning i regn eller nära havet, eftersom salt är frätande på metaller.

TIPS

- Vågarna behandlas med salt som tömedel på platser där det kommer mycket snö. Kom ihåg att tvätta underredet och chassidelarna efter körning i sådana områden eftersom saltet kan finnas kvar på vägarna långt in på våren.
- Originalprodukter från Yamaha för skötsel och underhåll säljs under märket YAMALUBE på många marknader världen runt.
- Kontakta en Yamaha-återförsäljare för fler rengöringstips!

MCA26280

VIKTIGT

Felaktig rengöring kan orsaka kosmetiska och mekaniska skador. Använd inte:

- **högtryckstvättar eller ångtvättar.**

För högt vattentryck kan göra att vatten tränger in och orsakar försämringar på hjullager, bromsar, växellådans tätningar och elektriska enheter. Undvik tvättar med rengöringsmedel under högt tryck, till exempel biltvättar med självbetjäning.

- **starka kemikalier, inklusive mycket sura fälgrengöringsmedel, speciellt på eker- eller magnesiumhjul.**
- **starka kemikalier, slipande rengöringsmedel och vax på delar med matt ytbehandling. Borstar kan repa och skada matta ytbehandlingar, använd bara en mjuk svamp eller handduk.**
- **handdukar, svampar eller borstar som förorenats av slipande rengöringsmedel eller starka kemikalier som lösningsmedel, bensin, rostborttagningsmedel, bromsvätska eller frostskyddsmedel osv.**

Före tvätten

1. Parkera fordonet i skuggan och låt det svalna. Det förhindrar vattenfläckar.
2. Kontrollera att alla lock, kåpor, elektriska kopplingar och anslutningar är ordentligt monterade.
3. Täck ljuddämparens ände med en

Skötsel och förvaring av motorcykeln

- plastpåse och ett starkt gummiband.
4. Fukta envisa fläckar som insekter och fågelspillning med en våt duk i några minuter.
 5. Avlägsna vägsmuts och oljefläckar med ett avfettningsmedel av hög kvalitet och en plastborste eller svamp. **VIKTIGT: Använd inte avfettningsmedel på områden som måste smörjas, till exempel tätningar, packningar och hjulaxlar. Följ produktanvisningarna.**[MCA26290]

Tvätt

1. Skölj av eventuellt avfettningsmedel och skölj fordonet med en trädgårds-slang. Använd endast tillräckligt med tryck för att göra jobbet. Undvik att spruta vatten direkt in i ljuddämparen, på instrumentpanelen, i luftintag och andra inre utrymmen som förvarings-facken under sadeln.
2. Tvätta fordonet med ett rengöringsme-del för fordon av hög kvalitet blandat med kallt vatten och en mjuk, ren duk eller svamp. Använd en gammal tandborste eller plastborste för att komma åt svåråtkomliga ställen. **VIKTIGT: Använd kallt vatten om fordonet har varit utsatt för salt. Varmt vatten gör saltet mer frätande.**[MCA26301]

3. För modeller med vindruta: Rengör vindrutan med en mjuk duk eller svamp som fuktats med vatten och ett pH-neutralt rengöringsmedel. Använd ett rengöringsmedel eller polermedel för vindrutor på motorcyklar av hög kvalitet om det behövs. **VIKTIGT: Använd aldrig starka kemikalier till att rengöra vindrutan. Vissa rengöringsmedel för plast kan dessutom repa vindrutan, så se till att testa alla rengöringsprodukter innan du använder dem.**[MCA26310]
4. Skölj noga med rent vatten. Se till att avlägsna alla rester av rengörings-medlet eftersom de kan skada plast-delar.

Efter tvätten

1. Torka fordonet med sämskskinn eller en absorberande duk, helst en mikrofi-berduk.
2. För modeller med drivkedja: Torka och smörj sedan drivkedjan för att förhin-dra rost.
3. Använd krompolish för att putsa krom, aluminium och rostfria delar. Den ter-miska missfärgningen på rostfria av-gassystem kan ofta avlägsnas genom polering.
4. Spruta på ett rostskyddsmedel på alla

metalldelar inklusive krom- och nickel-pläterade ytor. **WARNING! Använd inte silikon- eller oljespray på sad-lar, handtag, fotpinnar i gummi eller däckmönster. Det gör delarna hala, vilket kan leda till att du förlorar kontrollen. Rengör ytorna på dessa delar noggrant innan du använder fordonet.**[MWA20650]

5. Behandla gummi, vinyl och omålade plastdelar med en lämplig produkt.
6. Bättringsmåla små lackskador som or-sakats av stenskott etc.
7. Vaxa alla lackade ytor med ett icke-sli-pande vax eller använd en spray för motorcykeldetaljer.
8. När du är klar ska du starta motorn och låta den gå på tomgång i flera minuter för att avlägsna eventuell kvarvarande fukt.
9. Om strålkastarens lins är immig ska du starta motorn och slå på strålkastaren för att avlägsna fukten.
10. Låt fordonet torka helt innan du ställer undan det eller täcker över det.

MCA26320

VIKTIGT

- Använd inte vax på gummidelar el-ler olackade plastdelar.
- Använd inte slipande polermedel eftersom lacken kommer att slipas

bort.

- **Använd sprayer och vax sparsamt. Torka bort överflödigt vax efteråt.**

MWA20660

VARNING

Föroreningar på bromsar eller däck kan göra att du förlorar kontrollen över fordonet.

- **Försäkra dig om att det inte finns smörjmedel eller vax på bromsar eller däck.**
- **Tvätta vid behov däcken med varmt vatten och ett mildt rengöringsmedel.**
- **Tvätta vid behov bromsskivor och bromsbelägg med bromsrengöringsmedel eller aceton.**
- **Innan du kör med högre hastigheter bör du testa fordonets bromsar och väghållning.**

MAU83450

Rengöra titanjuddämparen

Denna modell är utrustad med en titanjuddämpare som kräver speciell omsorg. Använd endast en mjuk trasa eller svamp och mildt rengöringsmedel med vatten till att rengöra ljuddämparen. Det bör ta bort fingeravtryck och oljefläckar. Vid behov kan du använda en rengöringsprodukt med alka-

listk pH-värde och en mjuk borste. Använd aldrig slipande rengöringsmedel på ljuddämparen eftersom det slipar bort skyddsbehandlingen.

TIPS

Den termiska missfärgningen på avgasröret som går till titanjuddämparen är normal och kan inte tas bort.

Förvaring

Förvara alltid fordonet på en sval, torr plats. Om det behövs kan du skydda det mot damm med ett poröst skydd. Kontrollera att motorn och avgassystemet har svalnat innan du täcker över fordonet. Om det ofta händer att fordonet inte används på flera veckor rekommenderar vi att du använder ett bränslestabiliseringsmedel av hög kvalitet efter varje tankning.

MCA21170

VIKTIGT

- **Om fordonet förvaras i ett dåligt ventilerat rum eller om det täcks med ett överdrag medan det fortfarande är fuktig, kan vatten och fukt tränga in och ge upphov till rost.**
- **För att förhindra korrosion bör de inte förvaras i fuktiga källare, stall (luften innehåller ammoniak) och områden där starka kemikalier förvaras.**

Långtidsförvaring

Innan fordonet förvaras en längre tid (60 dagar eller mer):

1. Utför eventuella reparationer som behövs och eventuellt återstående underhåll.
2. Följ anvisningarna i avsnittet Skötsel i

Skötsel och förvaring av motorcykeln

detta kapitel.

3. Fyll på bränsletanken och tillsätt bränslestabiliseringsmedel enligt instruktionerna för produkten. Kör motorn i 5 minuter för att fördela det behandlade bränslet i bränslesystemet.
4. För fordon som är utrustade med bränslekran: Vrid bränslekranen till avstängt läge.
5. För fordon med förgasare: För att förhindra att bränsleavlagringar byggs upp ska du tappa ut bränslet ur förgasarens flottörkammare i en ren behållare. Dra åt dräneringsbulten och håll tillbaka bränslet i bränsletanken.
6. Skydda de interna motorkomponenterna från korrosion med en konserveringsolja för motorer av hög kvalitet genom att följa instruktionerna för produkten. Utför följande steg på varje cylinder om en konserveringsolja för motorer inte är tillgänglig:
 - a. Ta bort tändstiftshatten och skruva loss tändstiftet.
 - b. Håll i en tesked motorolja i tändstiftshålet.
 - c. Sätt på tändstiftshatten på tändstiftet och placera tändstiftet på topplocket så att det är jordat. (Detta begränsar gnistorna under nästa

steg.)

- d. Dra runt motorn flera varv med hjälp av startmotorn. (Detta gör att oljan i cylindern sprids ut på cylinderväggen.) **WARNING! Undvik skada från gnistbildning genom att kontrollera att tändstiftet är ordentligt jordat när motorn dras runt.**^[MWA10952]
 - e. Ta bort tändstiftshatten från tändstiftet och skruva fast tändstiftet. Sätt tillbaks tändstiftshatten på tändstiftet.
7. Smörj alla styrkablar, leder, spakar och pedaler samt sidoställ och mittställ (om tillämpligt).
 8. Kontrollera och korrigerar lufttrycket i däcken och lyft sedan upp fordonet så att hjulen är fria från underlaget. Som alternativ kan du vrida på hjulen en aning varje månad så att inte däcken försämras på något ställe.
 9. Täck över avgasrören med en plastpåse så att det inte tränger in någon fukt.
 10. Ta bort batteriet och ladda det helt eller anslut en underhållsladdare som håller batteriet på optimal laddning. **VIKTIGT: Kontrollera att batteriet och laddaren är kompatibla. Ladda inte ett VRLA-batteri med en vanlig laddare.**^[MCA26330]

TIPS

- Om batteriet tas bort ska det laddas en gång i månaden och förvaras på en plats med en temperatur mellan 0-30 °C (32-90 °F).
- Se sidan 7-27 för mer information om laddning och förvaring av batteriet.

Mått:

Totallängd:
2095 mm (82.5 in)
Totalbredd:
800 mm (31.5 in)
Totalhöjd:
1110 mm (43.7 in)
Sitthöjd:
825 mm (32.5 in)
Hjulbas:
1400 mm (55.1 in)
Markfrigång:
130 mm (5.12 in)
Vändradie:
3.3 m (10.83 ft)

Vikt:

Tjänstevikt:
210 kg (463 lb)

Motor:

Förbränningscykel:
4-takts
Kylsystem:
Vätskekyld
Ventilmekanism:
DOHC
Cylinderarrangemang:
Inline
Antal cylindrar:
4-cylindrar
Slagvolym:
998 cm³
Borrning × slaglängd:
79.0 × 50.9 mm (3.11 × 2.00 in)

Startsystem:

Elstart

Motorolja:

Rekommenderat märke:



Typ:

Helsyntetisk
SAE-viskositet:
10W-40
Rekommenderad motorolja:
API service SG typ eller högre, JASO standard MA

Oljemängd i motor:

Oljebyte:
3.90 L (4.12 US qt, 3.43 Imp.qt)

Med byte av oljefilter:
4.10 L (4.33 US qt, 3.61 Imp.qt)

Kylvätskemängd:

Kylvätskebehållare (upp till max-markering-
en):
0.25 L (0.26 US qt, 0.22 Imp.qt)
Kylare (inklusive alla slangar):
2.25 L (2.38 US qt, 1.98 Imp.qt)

Bränsle:

Rekommenderat bränsle:
Blyfri bensin, premium (gasohol [E10] kan
användas)
Tankvolym:
17 L (4.5 US gal, 3.7 Imp.gal)
Reservtank, mängd:
4.0 L (1.06 US gal, 0.88 Imp.gal)

Bränsleinsprutning:

Trottelhus:
ID-märkning:
B671 00

Kraftöverföring:

Utväxlingsförhållande:
1:a:
2.600 (39/15)
2:a:
2.176 (37/17)
3:e:
1.842 (35/19)
4:e:
1.579 (30/19)
5:e:
1.381 (29/21)
6:e:
1.250 (30/24)

Framdäck:

Typ:
Slanglöst
Storlek:
120/70ZR17M/C(58W)
Tillverkare/modell:
BRIDGESTONE/BATTLAX HYPER-
SPORT S20F

Bakdäck:

Typ:
Slanglöst
Storlek:
190/55ZR17M/C(75W)
Tillverkare/modell:
BRIDGESTONE/BATTLAX HYPER-
SPORT S20R

Specifikationer

Lastning:

Maxlast:

170 kg (375 lb)

Fordonets maxlast är den kombinerade vikten av föraren, passagerare, last och eventuella tillbehör.

Frambroms:

Typ:

Hydrauliska dubbla skivbromsar

Bakbroms:

Typ:

Hydraulisk enkel skivbroms

Framfjädring:

Typ:

Teleskopgaffel

Bakfjädring:

Typ:

Svingarm (länkad fjädring)

Elsystem:

Systemspänning:

12 V

Batteri:

Modell:

YTZ10S

Spänning, kapacitet:

12 V, 8.6 Ah (10 HR)

Lampornas wattförbrukning:

Strålkastarlampa:

LED

Bak/bromsljus:

LED

Blinkerslampor, fram:

LED

Blinkerslampor, bak:

LED

Parkeringsljus:

LED

Nummerskyltsbelysning:

LED

MAU53562

Identifikationsnummer

Skriv ner fordonets identifikationsnummer, motorns serienummer samt typskyltsinformationen på raderna här nedan. Dessa identifikationsnummer behövs när du registrerar fordonet för körning i trafiken samt när du ska beställa reservdelar från en Yamaha-återförsäljare.

FORDONETS IDENTIFIKATIONSNUMMER:

MOTORNS SERIENUMMER:

INFORMATION PÅ TYP SKYL T:

MAU26401

Fordonets identifikationsnummer

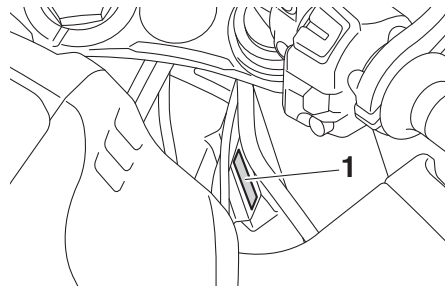

1. Fordonets identifikationsnummer

Fordonets identifikationsnummer är stämplat på styrhuvudröret. Skriv ner detta nummer i utrymmet för det.

TIPS

Fordonets identifikationsnummer används för att identifiera din motorcykel och kan behöva användas när du registrerar motorcykeln i det statliga fordonsregistret.

MAU26442

Motorns serienummer

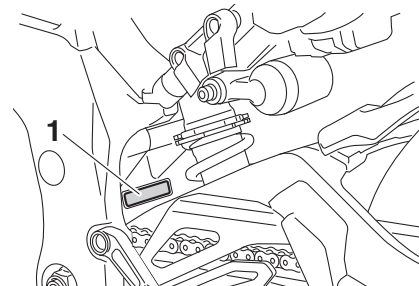

1. Motorns serienummer

Motorns serienummer sitter stämplat på vevhuset.

Typskylt

MAU26481

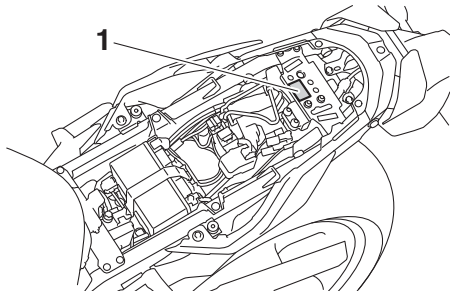

1. Typskylt

Typskylten är monterad på ramen under sadeln. (Se sidan 4-20.) Skriv ner informationen på denna skylt i utrymmet för det. Du behöver denna information när du beställer reservdelar från en Yamaha-återförsäljare.

Diagnoskontakt

MAU69910

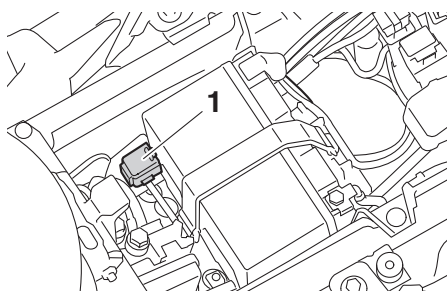

1. Diagnoskontakt

Se bild för placering av diagnoskontakten.

Registrera fordonsdata

MAU85300

ECU-enheten på den här modellen lagrar vissa data om fordonet för att underlätta diagnostisering av fel samt för forskning, statistisk analys och utveckling.

Sensorerna och de data som registreras varierar beroende på modell, men de huvudsakliga uppgifter som samlas in är:

- Data om fordonsstatus och motorns prestanda
- Data om bränsleinsprutning och avgaser

Dessa data överförs bara när ett särskilt diagnostikverktyg från Yamaha ansluts till fordonet, till exempel vid underhållskontroller eller när serviceåtgärder utförs.

Fordonsdata som överförs hanteras i enlighet med följande sekretesspolicy.

Sekretesspolicy

<https://www.yamaha-motor.eu/se/privacy/sekretesspolicy.aspx>

Yamaha lämnar inte ut data till en tredje part utom i följande fall: Dessutom kan Yamaha lämna ut fordonsdata till en entreprenör för att utföra tjänster i samband med hanteringen av fordonsdata. I sådana fall kräver Yamaha att entreprenören tar hand om de fordonsdata som vi lämnar ut på rätt sätt och Yamaha hanterar dessa data.

- När fordonets ägare medger det
- När det krävs enligt lag
- Om Yamaha behöver använda dessa data vid juridiska processer
- När data inte gäller ett specifikt fordon eller en ägare

Register

A			
ABS.....	4-16	Försiktighet med matta färger.....	8-1
ABS-varningslampa.....	4-6	Förvaring.....	8-3
Antispinnsystem.....	3-4	Farthållarknappar.....	4-4
Antispinnsystemets indikeringslampa.....	4-6	Farthållarsystem.....	3-1
Antispinnsystemets kontakt.....	4-4	Felsökning.....	7-32
Avstängningssystem för tändkrets.....	4-26	Felsökningsschema.....	7-33
B		Fordonets lampor.....	7-32
Batteri.....	7-27	Framgaffel, justering.....	4-20
Blinkersomkopplare.....	4-4	Framgaffel, kontroll av.....	7-26
Bränsle.....	4-18	G	
Bränsleförbrukning, tips för att sänka.....	6-3	Gashandtagets spel, kontroll.....	7-15
Bränsletankens överfyllningsslang.....	4-19	Gashandtag och kabel, kontroll av och smörjning.....	7-24
Bromshandtag.....	4-15	H	
Bromshandtagets spel, kontroll.....	7-19	Hjul.....	7-18
Bromsljuskontakter.....	7-20	Hjullager, kontroll av.....	7-27
Broms- och kopplingshandtag, kontroll av och smörjning.....	7-25	Huvudströmbrytare/styrlås.....	4-2
Bromspedal.....	4-16	I	
Bromspedal och växelpedal, kontroll av och smörjning.....	7-24	Identifikationsnummer.....	10-1
Bromsvätska, byte.....	7-22	Indikeringslampa för helljus.....	4-5
Bromsvätskenivå, kontroll.....	7-21	Indikeringslampa för neutralläge.....	4-5
D		Indikeringslampa för startspärrsystem.....	4-6
Däck.....	7-16	Indikeringslampor för blinkers.....	4-5
Dataregistrering, fordon.....	10-2	Indikeringslampor för farthållare.....	4-5
Delarnas placering.....	2-1	Indikeringslampor och varningslampor.....	4-4
Diagnoskontakt.....	10-2	Inkörning av motorn.....	6-3
D-läge (körläge).....	3-3	K	
Drivlägesknapp.....	4-4	Kablar, kontroll av och smörjning.....	7-23
E		Kanister.....	7-10
EXUP-system.....	4-24	Katalysator.....	4-19
F		Kedja, rengöring och smörjning.....	7-23
Fästen för bagagerem.....	4-24	Kedjespänning.....	7-22
		Knapp för avbländning/helljusblink.....	4-3
		Kontroll av bromsbelägg, fram och bak... 7-20	
		Kopplingshandtag.....	4-15
		Kopplingshandtagets spel, justering.....	7-19
		Kylvätska.....	7-13
		L	
		Likströmsuttag.....	4-25
		Luftfilter.....	7-15
		M	
		Motorcykelns identifikationsnummer.....	10-1
		Motorns serienummer.....	10-1
		Motorolja.....	7-10
		Multi-funktionsmätare.....	4-7
		O	
		Omkopplare på styrhandtagen.....	4-3
		P	
		Parkering.....	6-4
		S	
		Säkerhetsinformation.....	1-1
		Säkringar, byte.....	7-29
		Sadel.....	4-20
		SELECT-knapp.....	4-4
		Sidostöd.....	4-25
		Sidostöd, kontroll av och smörjning.....	7-25
		Signalknapp.....	4-4
		Skötsel.....	8-1
		Snabbväxlingssystem.....	3-6
		Specialfunktioner.....	3-1
		Specifikationer.....	9-1
		Ställa motorcykeln.....	7-32
		Stötdämpare, justering.....	4-22
		Start av motorn.....	6-1
		Startspärrsystem.....	4-1
		Stopp/Kör/Start-knapp.....	4-4
		Styrning, kontroll av.....	7-27
		Svingarmens ledpunkter, smörjning.....	7-26

T

Tändstift, kontroll av	7-9
Tanklock	4-17
Titanljuddämpare, rengöra	8-3
Tomgångsvarvtal, kontroll av.....	7-15
Typskylt	10-2

U

Underhåll, emissionssystem	7-3
Underhåll och smörjning, regelbunden	7-5

V

Växelpedal	4-15
Växling	6-2
Växlingsindikator	4-6
Varningsblinkersomkopplare	4-4
Varningslampa för kylväsketemperatur	4-5
Varningslampa för motorproblem	4-5
Varningslampa för oljetryck	4-5
Varningslampa för styrdämpare	4-6
Ventilspel	7-16
Verktygssats	7-2

Y

Yamalube	7-13
----------------	------

