



ÄGARENS HANDBOK

YZF-R125

MOTORCYKEL

 Läs den här handboken noga innan fordonet används.

YZF125-A

B5G-F819D-M1



Läs den här handboken noga innan fordonet används. Handboken ska medfölja fordonet om det säljs.

Välkommen till Yamaha och dess motorcykelvärld!

Som ägare av YZF125-A, kan du dra fördelar av den stora erfarenhet som Yamaha besitter och den senaste teknologin vad gäller design och tillverkning av högkvalitativa produkter som har gett Yamaha sitt goda rykte om pålitlighet.

Ta dig tid att läsa igenom denna handbok noga så att du kan njuta av alla fördelarna som din YZF125-A har. Handboken ger dig inte bara anvisningar om hur du hanterar, kontrollerar och sköter din motorcykel, den ger dig även information om hur du ska skydda dig själv och andra från problem och skador.

Dessutom får du många tips i handboken som gör att du kan hålla din motorcykel i bästa möjliga skick. Om du har ytterligare frågor ska du inte dra dig för att fråga din Yamaha-återförsäljare.

Yamaha teamet önskar dig många säkra och trevliga körningar. Kom bara ihåg att låta säkerheten gå först!

Yamaha har alltid som mål att förbättra produktdesign och kvalitet. Av denna anledning, medan denna handbok innehåller den senast tillgängliga produktinformationen, kan det förekomma vissa skillnader mellan ditt fordon och denna handbok. Kontakta en Yamaha-återförsäljare om du har några frågor om handboken.





Läs den här handboken noga innan du börjar använda motorcykeln.

Viktig information om handboken

MAU63350

Speciellt viktig information i denna handbok särskiljs genom följande:

	Detta är en varningssymbol. Den används för att uppmärksamma dig på att det finns risk för personskador. Följ alla säkerhetsmeddelanden efter symbolen för att undvika personskador och dödsfall.
 VARNING	En VARNING innebär en farlig situation som, om den inte undviks, kan resultera i livshotande skador.
VIKTIGT	VIKTIGT anger att speciell försiktighet måste iaktas för att undvika att fordonet eller annan egendom skadas.
TIPS	Ett TIPS är viktig information för att underlätta vissa handhavanden.

* Produkt och specifikationer kan ändras utan föregående meddelande.

MAUM2152

**YZF125-A
ÄGARENS HANDBOK
©2019 av MBK INDUSTRIE
1:a utgåvan, september 2019
Alla rättigheter förbehållna
Omtryck eller obehörig användning
utan skriftligt tillstånd från
MBK INDUSTRIE
är uttryckligen förbjuden.
Tryckt i Nederländerna.**

Säkerhetsinformation	1-1	Tabell över allmän skötsel och smörjning.....	6-4
Beskrivning	2-1	Lossa och sätta fast kåpor	6-7
Sedd från vänster.....	2-1	Kontroll av tändstift.....	6-8
Sedd från höger	2-2	Motorolja och oljefilter	6-9
Reglage och instrument	2-3	Fördelar med Yamalube	6-12
Instrument och kontrollfunktioner	3-1	Kylvätska.....	6-12
Huvudströmbrytare/styrlås.....	3-1	Byte av luftfilter samt rengöring av luftfiltrets slang	6-14
Indikeringslampor och varningslampor	3-2	Justera tomgångsvarvtalet	6-14
Multi-funktionsmätare	3-3	Justera spelet i gashandtaget.....	6-15
Styrarmaturer	3-11	Ventilspelet	6-16
Kopplingshandtag	3-12	Däck.....	6-16
Växelpedal.....	3-12	Gjutna fälgar	6-18
Bromshandtag.....	3-13	Justering av kopplingshandtagets spel	6-19
Bromspedal.....	3-13	Kontroll av frambromshandtagets spel.....	6-20
ABS	3-14	Justering av bromspedalens spel	6-20
Tanklock.....	3-15	Bromsljuskontakter	6-21
Bränsle	3-15	Kontroll av bromsbelägg fram och bak.....	6-21
Bränsletankens överfyllningsslang	3-17	Kontroll av bromsvätskenivån.....	6-22
Katalysator	3-17	Byte av bromsvätska	6-23
Sadlar	3-18	Kedjespänning	6-24
Sidostöd.....	3-19	Rengöring och smörjning av kedjan.....	6-25
Avstängningssystem för tändkrets.....	3-20	Kontroll och smörjning av kablar.....	6-25
För din egen säkerhet – kontroller före körning	4-1	Kontroll av och smörjning av gashandtag och kabel	6-26
Hantering och viktiga punkter		Kontroll av och smörjning av bromspedal och växelpedal	6-26
vid körning	5-1	Kontroll av och smörjning av broms- och kopplingshandtag.....	6-27
Inkörning av motorn	5-1	Kontroll och smörjning av sidostöd.....	6-27
Starta motorn	5-2	Smörjning av svingarmens ledpunkter	6-28
Växling.....	5-3	Kontroll av framgaffeln.....	6-28
Tips för att sänka bränsleförbrukningen.....	5-5	Kontroll av styrningen	6-29
Parkering	5-5	Kontroll av hjullager	6-29
Periodiskt underhåll och justering	6-1	Batteri	6-30
Verktygssats.....	6-2	Byte av säkringar	6-31
Tabell över regelbunden skötsel för emissionssystemet.....	6-3		

Innehåll

Fordonsbelysning	6-32
Bakljus/bromsljus	6-33
Byte av blinkerslampa	6-33
Byte av nummerskyaltsbelysning...	6-34
Ställa motorcykeln.....	6-34
Felsökning	6-35
Felsökningsschema.....	6-36

Skötsel och förvaring av

motorcykeln	7-1
Försiktighet med matta färger	7-1
Skötsel.....	7-1
Förvaring	7-3

Specifikationer

8-1

Konsumentinformation.....

9-1

 Identifikationsnummer

9-1

 Diagnostikkontakter.....

9-2

 Registrera fordonsdata.....

9-2

Register.....

10-1

Ta ansvar som ägare

Du, som ägare till fordonet, är ansvarig för att motorcykeln fungerar på ett säkert och korrekt sätt.

Motorcyklar kör i ett spår.

Säker hantering och användning beror på korrekt körteknik så väl som förarens kunskaper. Alla förare ska känna till följande innan de kör motorcykeln.

Han eller hon ska:

- Få ingående anvisningar om alla aspekter av motorcykelkörning av en kunnig person.
- laktta varningar och underhållskrav i den här ägarhandboken.
- Få behörig utbildning i säker och korrekt körteknik.
- Få professionell teknisk service enligt den här ägarhandboken och/eller när det mekaniska skicket kräver det.
- Kör inte en motorcykel utan att först ha genomgått korrekt utbildning. Gå en kurs. Nybörjare ska utbildas av en certifierad instruktör. Kontakta en auktoriserad motorcykelåterförsäljare för att ta reda på vilka kurser som erbjuds där du bor.

Säker körning

Utför kontrollerna före körning varje gång fordonet används så att det är i säkert skick. Risken för en olycka eller egendoms-skador ökar om du inte inspekterar och underhåller fordonet på rätt sätt. En lista över kontroller före körning finns på sidan 4-1.

- Denna motorcykel är konstruerad för att bära föraren och en passagerare.
- Att bilister inte upptäcker och känner igen motorcyklar i trafiken är den dominerande orsaken till olyckor mellan bilar och motorcyklar. Många olyckor orsakas av bilförare som inte ser motorcykeln. Att göra sig själv synlig ver-

kar vara ett mycket effektivt sätt att minska risken för denna typ av olyckor.

Alltså:

- Använd en ljus jacka.
- Var extra försiktig när du närmar dig och kör genom korsningar, eftersom korsningar är de vanligaste platserna för motorcykelolyckor.
- Kör där bilisterna kan se dig. Undvik att köra i bilisternas döda vinkel.
- Utför inte skötsel på en motorcykel om du inte besitter nödvändig kunskap. Kontakta en auktoriserad motorcykelåterförsäljare för grundläggande information om motorcykelskötsel. Vissa uppgifter får endast utföras av behörig personal.
- Många olyckor förorsakas av oerfarna förare. Det är faktisk så att många förare som är inblandade i olyckor inte har giltigt motorcykelkörkort.
 - Se till att du är behörig och enbart lånar ut motorcykeln andra behöriga förare.
 - Känn din kompetens och din begränsning. Om du håller dig inom dina begränsningar kan det hjälpa dig undvika olyckor.
 - Vi rekommenderar att du övar dig på att köra motorcykeln där det inte finns någon trafik tills du känner motorcykeln och alla dess regler ordentligt.
- Många olyckor orsakas av att föraren gör fel. Ett vanligt fel som förare gör är stora svängar på grund av för hög hastighet eller felaktig kurvtagning (otillräcklig lutningsvinkel för hastigheten).
 - Följ alltid hastighetsbegränsningarna och kör aldrig fortare än vad väglaget och trafikförhållandena medger.

- Blinka alltid innan du svänger eller byter fil. Se till att bilisterna kan se dig.
- Förarens och passagerarens kroppsställningar är viktiga för korrekt körning.
- Föraren ska ha båda händerna på styret och båda fötterna på förarens fotstöd under körning, för att kunna behålla kontrollen över motorcykeln.
- Passageraren ska alltid hålla i föraren, sitsremmen eller handtaget, i förekommande fall, med båda händerna och ha båda fötterna på passagerarens fotstöd. Kör aldrig med passagerare om inte han eller hon kan ha båda fötterna ordentligt på passagerarens fotstöd.
- Kör aldrig alkohol- eller narkotikapåverkad.
- Denna motorcykel är endast konstruerad för att köra på vägar. Den är inte lämplig för terrängkörning.

Skyddskläder

De flesta dödsolyckor med motorcyklar beror på huvudskador. Att använda hjälm är den allra främsta faktorn för att förhindra eller minska huvudskador.

- Använd alltid en godkänd hjälm.
- Använd ansiktsskydd eller glasögon. Vind i oskyddade ögon kan bidra till försämrad syn som kan försena upp-täckten av faror.
- Att använda jacka, kraftiga stövlar, byxor, handskar etc., är effektivt för att förhindra eller minska skrubbsår och skärsår.
- Använd aldrig löst sittande kläder, eftersom de kan fastna i reglagespakar, fotstöd eller i hjulen och orsaka skador eller en olycka.

- Använd alltid skyddskläder som täcker benen, anklarna och fötterna. Motorn och avgassystemet är mycket heta under och efter användningen och kan orsaka brännskador.
- Passagerare ska också iaktta försiktighetsåtgärderna ovan.

Undvik kolmonoxidförgiftning

Alla avgaser innehåller kolmonoxid som är en livsfarlig gas. Om du andas in kolmonoxid kan det leda till huvudvärk, yrsel, dåsig-het, illamående, förvirring och till slut död. Kolmonoxid är en färglös, luktlös och smaklös gas som kan vara närvarande trots att du inte kan se eller lukta avgaser. Livsfarliga nivåer av kolmonoxid kan snabbt byggas upp och du kan plötsligt bli oförmögen att vidta åtgärder för att rädda dig själv. Livsfarliga nivåer av kolmonoxid kan dröja sig kvar i flera timmar eller dagar på instängda eller dåligt ventilerade platser. Om du känner symptom på kolmonoxidförgiftning ska du omedelbart lämna platsen, gå ut i friska luften och SÖKA LÄKARHJÄLP.

- Kör inte motorn inomhus. Kolmonoxid kan snabbt nå livshotande nivåer även om du försöker ventilera ut avgaserna med fläktar, öppna fönster eller dörrar.
- Kör inte motorn på dåligt ventilerade eller delvis instängda platser som lador, garage eller carports.
- Kör inte motorn utomhus där avgaser kan tränga in i en byggnad genom öppningar som t.ex. fönster och dörrar.

Lastning

Om du sätter på tillbehör på motorcykeln eller lastar den kan stabiliteten och hanteringen påverkas negativt om motorcykelns viktfordelning ändras. För att undvika risken för olyckor, var ytterst försiktig när du lastar motorcykeln eller sätter på tillbehör på den. Var extra försiktig när du kör en motorcykel med last eller tillbehör. Nedan

följer några allmänna riktlinjer om hur du lastar motorcykeln tillsammans med information om tillbehören:

Den totala vikten av förare, passagerare, tillbehör och last får inte överstiga den maximala lastgränsen. **En olycka kan inträffa om du kör ett överlastat fordon.**

Maxlast: 178 kg (392 lb)

När du lastar inom denna gräns, tänk på följande:

- Lasten och tillbehörens vikt ska hållas så låg och så nära motorcykeln som möjligt. Packa de tyngsta artiklarna ordentligt så nära fordonets mitt som möjligt och fördela vikten så jämnt som möjligt på båda sidorna om motorcykeln för att minska obalans och instabilitet.
- Vikt som rör sig kan orsaka plötslig obalans. Se till att tillbehör och last är ordentligt fastsatta på motorcykeln innan du kör. Kontrollera tillbehörfästet och lastremmar ofta.
 - Justera fjädringen efter lasten (endast modeller med justerbar fjädring) och kontrollera däckens skick och tryck.
 - Fäst aldrig stora eller tunga föremål på styret, framgaffeln eller framskärmen. Sådana föremål, inklusive last som sovsäckar, sjösäckar eller tält, kan skapa instabil hantering eller långsam styrning.
- **Fordonet är inte konstruerat att dra en släpvagn eller en sidovagn.**

Yamaha originaltillbehör

Att välja tillbehör till fordonet är ett viktigt val. Yamaha originaltillbehör, som bara kan köpas hos en Yamaha-återförsäljare, har utformats, testats och godkänts av Yamaha för användning på fordonet.

Många företag som inte har någon anknäring till Yamaha tillverkar delar och tillbehör eller erbjuder modifikationer för Yamaha-fordon. Yamaha har inte någon möjlighet att testa produkterna som sådana företag erbjuder. Därför kan Yamaha varken godkänna eller rekommendera tillbehör från andra tillverkare eller modifikationer som inte speciellt rekommenderas av Yamaha, även om de säljs och installeras av en Yamaha-återförsäljare.

Delar, tillbehör och ändringar från andra tillverkare

Trots att du kan hitta produkter vars utformning och kvalitet liknar Yamaha originaltillbehör, bör du vara medveten om att sådana tillbehör eller ändringar kan vara olämpliga eftersom de kan utgöra en säkerhetsrisk för dig själv och andra. Montering av tillbehör eller modifikationer som ändrar fordonets konstruktion eller köregenskaper kan öka risken att du själv eller andra skadas allvarligt eller dödas. Du ansvarar för skador som uppstår på grund av ändringar på fordonet.

Tänk på följande riktlinjer, så väl som de under "Lastning" när du monterar tillbehör.

- Montera aldrig tillbehör eller ha last som minskar motorcykelns prestanda. Kontrollera tillbehöret noggrant innan du använder det för att säkerställa att det inte på något sätt minskar markfrigången eller lutningen vid kurvtagning, begränsar fjädringens utslag, styrutslaget eller manövreringen av reglage, eller skymmer lampor och reflektorer.
- Tillbehör som sitter på styret eller på framgaffeln kan skapa instabilitet på grund av felaktig viktfordelning eller ändringar i aerodynamik. Om man sätter på tillbehör på styret eller framgaffeln, måste de vara så lätta och så få som möjligt.

- Skrymmande eller stora tillbehör kan påverka motorcykelns stabilitet allvarligt på grund av aerodynamisk påverkan. Vinden kan försöka lyfta motorcykeln, eller kan motorcykeln bli instabil vid sidvindar. Sådana tillbehör kan även orsaka instabilitet när man kör om eller blir omkörd av stora fordon.
- Vissa tillbehör kan förskjuta föraren från dennas normala körställning. Denna felaktiga körställning begränsar förarens rörelsefrihet och kan minska styrförmågan. Därför rekommenderar vi inte sådana tillbehör.
- Var försiktig när du monterar elektriska tillbehör. Om elektriska tillbehör överskrider kapaciteten i motorcykelns elektriska system kan elfel uppstå, vilket kan orsaka en farlig förlust av ljus eller motorkraft.
- Säkra motorcykeln med sling eller lämpliga remmar som är fastsatta på massiva delar på motorcykeln, t.ex. ramen eller den tredelade klämman på den övre framgaffeln (inte på gummi-monterade styren, blinkers eller delar som kan gå sönder). Välj remmarnas placering nogga så att de inte skaver mot lackade ytor under transporten.
- Fjädringen ska om möjligt komprimeras en aning av fästanordningarna så att motorcykeln inte studsar för mycket under transporten.

Däck och fälgar från andra tillverkare

Däcken och fälgarna som levereras med motorcykeln är konstruerade för att svara fordonets prestandaegenskaper och ge den bästa kombinationen av hantering, bromsförmåga och komfort. Andra däck, fälgar, storlekar och kombinationer kan vara olämpliga. Däckspecifikationer och information om underhåll och byte av däck finns på sidan 6-16.

Transportera motorcykeln

Observera följande innan du transporterar motorcykeln på ett annat fordon.

- Ta bort alla lösa föremål från motorcykeln.
- Se till att bränslekranen (om det finns någon) är i avstängt läge och att det inte läcker bränsle.
- Lägg i en växel (för modeller med manuell växellåda).

Sedd från vänster

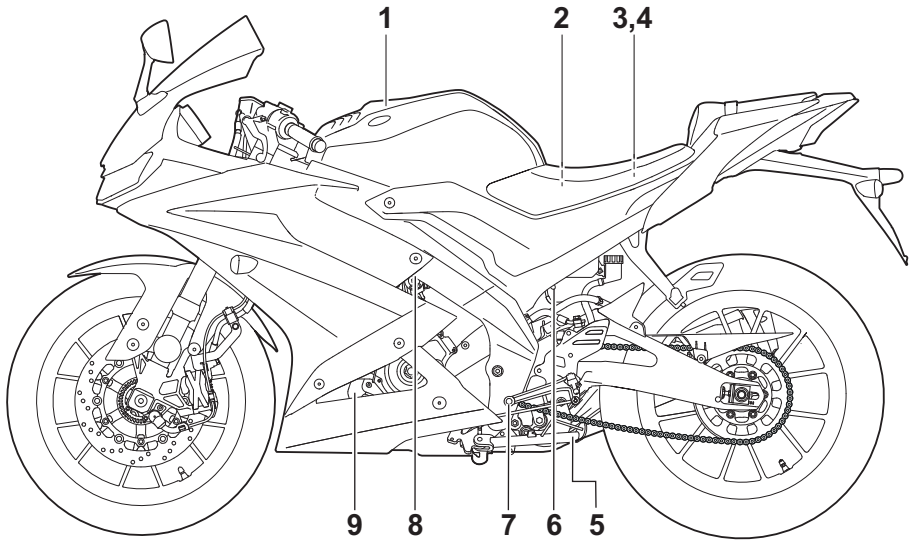

1. Tanklock (se sidan 3-15)
2. Batteri (se sidan 6-30)
3. Säkringar (se sidan 6-31)
4. Verktygssats (se sidan 6-2)
5. Sidostöd (se sidan 3-19)
6. Luftfiltrets slang
7. Växelpedal (se sidan 3-12)
8. Tomgångsskruv (se sidan 6-14)
9. Kylvätskebehållare (se sidan 6-12)

Sedd från höger

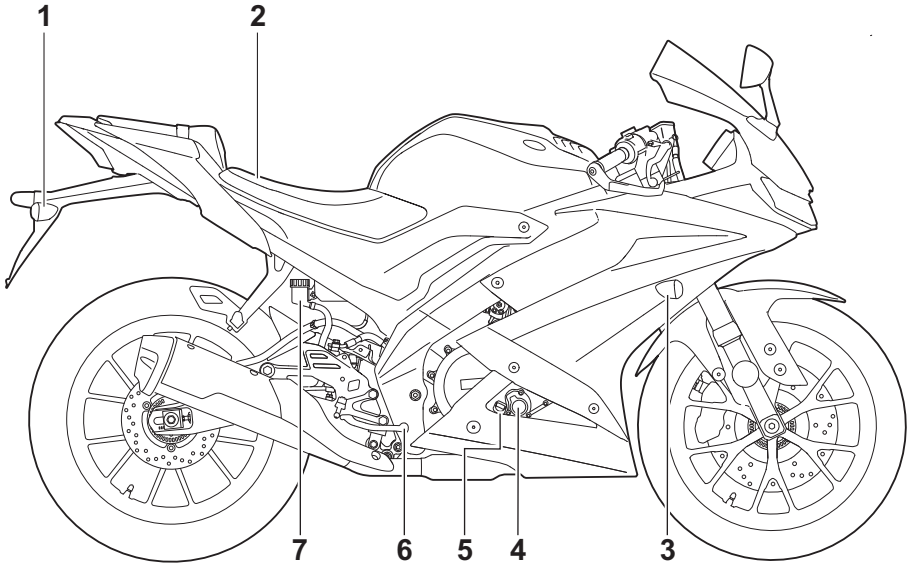

1. Blinkerslampor, bak (se sidan 6-33)
2. Sadellås (se sidan 3-18)
3. Blinkerslampor, fram (se sidan 6-33)
4. Motorsn oljefilter (se sidan 6-9)
5. Oljesticka (se sidan 6-9)
6. Bromspedal (se sidan 3-13)
7. Bromsvätskebehållare, bak (se sidan 6-22)

Reglage och instrument

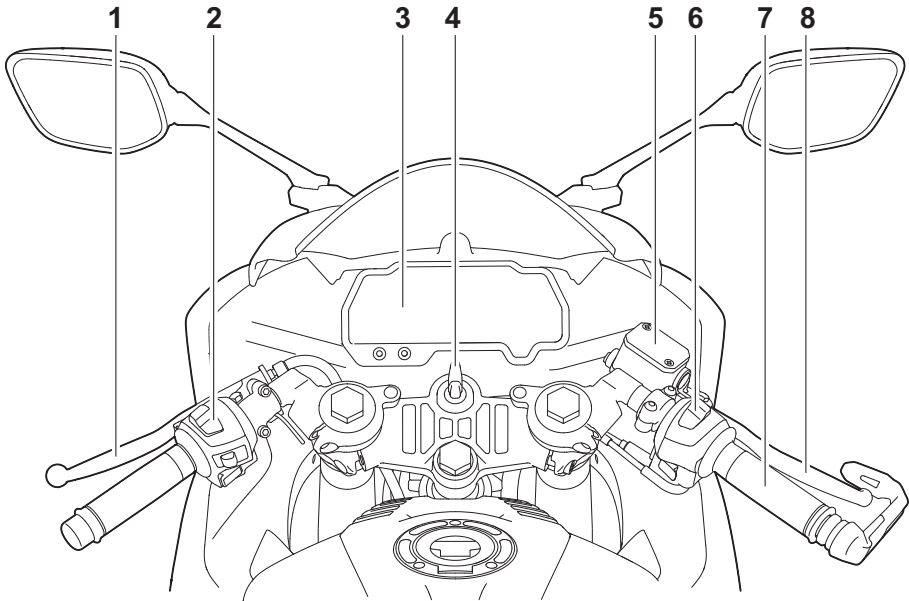

1. Kopplingshandtag (se sidan 3-12)
2. Styrarmaturer, vänster (se sidan 3-11)
3. Multi-funktionsmätare (se sidan 3-3)
4. Huvudströmbrytare/styrlås (se sidan 3-1)
5. Bromsvätskebehållare, fram (se sidan 6-22)
6. Styrarmaturer, höger (se sidan 3-11)
7. Gashandtag (se sidan 6-15)
8. Bromshandtag (se sidan 3-13)

Instrument och kontrollfunktioner

Huvudströmbrytare/styrlås

MAU10462

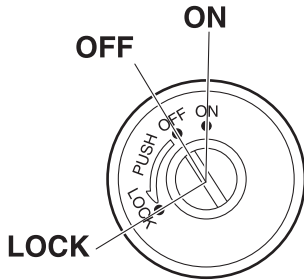

Reglaget för huvudströmbrytare/styrlås hanterar tändningen och belysningen och används även för att låsa styrningen. De olika lägena beskrivs nedan.

ON (PÅ)

MAU85050

Ström matas till alla elektriska kretsar och fordonets lampor tänds. Motorn kan startas. Det går inte att ta ur nyckeln.

TIPS

- Lämna inte nyckeln i påslaget läge när motorn inte är igång, då kan batteriet laddas ur.
- Strålkastaren tänds automatiskt när motorn har startat.
- Strålkastaren är tänd tills nyckeln vrids till "OFF" även om motorn tjuvstannar.

OFF (AV)

MAU10662

Alla elektriska system är avstängda. Det går att ta ur nyckeln.

MWA10062

! VARNING

Vrid aldrig nyckeln till läget "OFF" eller "LOCK" när fordonet körs. Alla elsystem stängs av om du gör det, vilket kan leda till att du förlorar kontrollen över fordonet eller en olycka.

LOCK (LÅS)

MAU10696

Styrlåset är låst och alla elektriska system är avstängda. Det går att ta ur nyckeln.

För att låsa styrningen

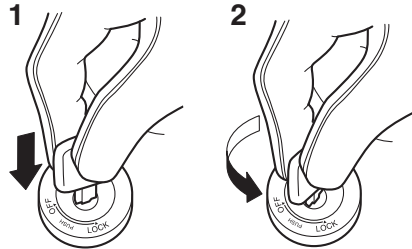

1. Tryck.
2. Vrid.

1. Vrid styret helt och hållet till vänster eller till höger.
2. Med nyckeln i läge "OFF", tryck in den och vrid den till "LOCK".
3. Ta ur nyckeln.

TIPS

Om styrlåset inte kopplas in, ska du prova att vrida styret en aning åt höger eller vänster.

För att låsa upp styrningen

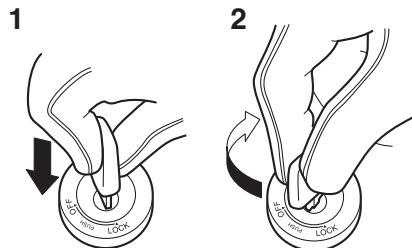

1. Tryck.
2. Vrid.

Tryck in nyckeln och vrid den till "OFF" i läget "LOCK".

Instrument och kontrollfunktioner

Indikeringslampor och varningslampor

MAU4939H

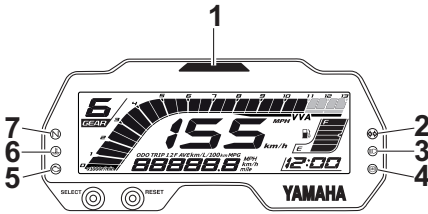

ZAJM1566

1. Växlingslampa
2. Indikeringslampor för blinkers “◀ ▶”
3. Indikeringslampa för helljus “☰”
4. ABS-bromssystemets varningslampa “Ⓜ”
5. Varningslampa för motorproblem “⚠”
6. Varningslampa för kylvätsketemperatur “🌡”
7. Indikeringslampa för neutralläge “N”

Indikeringslampa för blinkers “◀ ▶”

MAU11022

Den här indikeringslampan blinkar när en blinkerslampa blinkar.

Indikeringslampa för neutralläge “N”

MAU11061

Denna indikeringslampa tänds när växeln ligger i friläge.

Indikeringslampa för helljus “☰”

MAU11081

Denna indikeringslampa tänds när helljuset slås på.

Varningslampa för kylvätsketemperatur “🌡”

MAU11449

Varningslampan tänds om motorn överhettas. Om det inträffar måste du stanna motorn omedelbart och låta den kallna. (Se sidan 6-37.)

Kylfläktarna startas och stoppas automatiskt beroende på kylvätsketemperaturen på fordon med kylfläkt.

TIPS

Lampan tänds i några sekunder och slocknar sedan när fordonet startas. Om lampan inte tänds eller om den fortsätter att lysa ska du låta en Yamaha-återförsäljare kontrollera fordonet.

VIKTIGT

MCA10022

Fortsätt inte att köra motorn om den är överhettad.

3

Varningslampa för motorproblem “⚠”

MAU11487

Varningslampan tänds om ett fel avkänns i motorn. Om detta inträffar ska du låta en Yamaha-återförsäljare kontrollera fordonet så snart som möjligt.

TIPS

Lampan bör tändas i några sekunder och sedan slockna när fordonet slås på. Låt en Yamaha-återförsäljare kontrollera elkretsen om den inte gör det.

ABS-varningslampa “Ⓜ”

MAU69895

Varningslampan tänds när fordonet startas och slocknar när du börjar köra. Om varningslampan tänds när du kör, kan det vara fel på det låsningsfria bromssystemet.

MWA16043

⚠ VARNING

Om ABS-varningslampan inte slocknar efter 10 km/h (6 mi/h) eller om varningslampan tänds under körning:

- Var extra försiktig så att du undviker att hjulen låser sig vid nödbromsningar.
- Låt en Yamaha-återförsäljare kontrollera fordonet så fort som möjligt.

Instrument och kontrollfunktioner

MAU80372

MAUM4010

Växlingslampa

Lampan kan ställas in att tändas och släckas på valda motorvarvtal. (Se sidan 3-8.)

TIPS

Lampan tänds i några sekunder och slocknar sedan när fordonet startas. Om lampan inte tänds ska du be en Yamaha-återförsäljare att kontrollera fordonet.

Multi-funktionsmätare

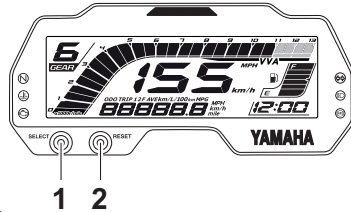

ZALIM1567

1. "SELECT"-knapp
2. "RESET"-knapp

MWA12423



Stanna fordonet innan du ändrar några inställningar på multi-funktionsmätaren. Du kan distraheras om du ändrar inställningar när du kör vilket ökar risken för en olycka.

Multi-funktionsmätaren är utrustad med följande:

- en hastighetsmätare
- en klocka
- en bränslemätare
- en VVA-indikator
- en varvräknare
- en visning för växelläge
- en multi-funktionsdisplay
- en indikeringslampa för växling
- en självtestande komponent

TIPS

- Nyckeln måste vridas till "⊖" innan du kan justera multi-funktionsmätaren med "SELECT" och "RESET", utom när du använder skärmen för ljusstyrka, inställningsläget för växlingsindikatorns belysning eller visar välkomstskärmen.
- För Storbritannien: Håll "SELECT" intryckt när du vill växla mellan kilometer och miles.

Instrument och kontrollfunktioner

Hastighetsmätare

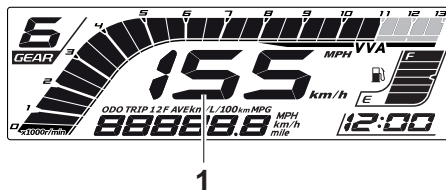

ZAUM1568

1. Hastighetsmätare

Hastighetsmätaren visar fordonets körhastighet.

Klock-läge

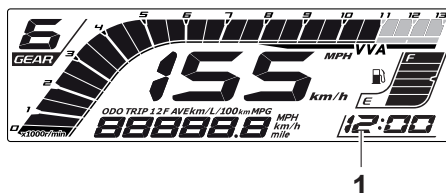

ZAUM1569

1. Klocka

Klockan har 12-timmarsformat.

För att ställa in klockan

1. Håll "SELECT" och "RESET" intryckta samtidigt.
2. Ställ in timmar med "RESET" när siffrorna för timme börjar blinka.
3. Minuterna börjar blinka när du trycker på "SELECT".
4. Ställ in minuterna med "RESET".
5. Tryck på "SELECT" för att starta klockan.

Bränslemätare

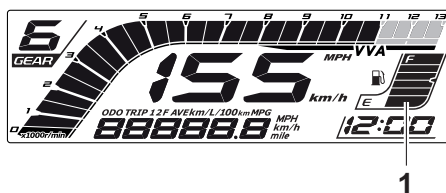

ZAUM1570

1. Bränslemätare

Bränslemätaren visar hur mycket bränsle det finns i bränsletanken. Displaysegmenten i bränslemätaren rör sig mot "E" (tom) när bränslenivån sjunker. När det sista segmentet börjar blinka bör du tanka så snart som möjligt.

När nyckeln vrids till "O" sveper bränslemätaren en gång över hela bränsleområdet. Den återgår sedan till aktuell mängd för att testa elkretsen.

TIPS

Bränslemätaren är utrustad med en självtestfunktion. Om ett fel avkänns i bränslemätarens elkrets kommer bränslemätaren att blinka kontinuerligt. Om detta inträffar, låt en Yamaha-återförsäljare kontrollera motorcykeln.

VVA-indikator



ZAUM1571

1. VVA-indikator (varierbar ventilstyrning)

Instrument och kontrollfunktioner

Den här modellen är utrustad med varierbar ventilstyrning (VVA) för bra bränsleekonomi och acceleration på både låga och höga varvtalsområden. VVA-indikatorn tänds när VVA-systemet byter till högt varvtalsområde.

Denna display visar vilken växel som ligger i. Neutralläget visas med “N” samt av indikatorn för neutralläge.

Varvräknare

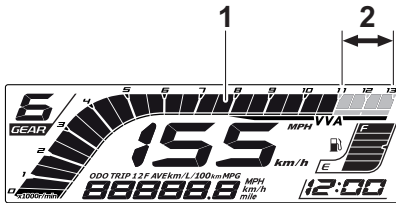

ZAUM1572

1. Varvräknare
2. Varvräknarens röda fält

Varvräknaren ger föraren möjlighet att se vilket varvtal som motorn har och anpassa körningen till motorns bästa varvtalsområde.

MCA23050

VIKTIGT

**Undvik att varva motorn över högvarvtalszonen på varvräknaren.
Zon för högt v/min: 11000 v/min och över**

Visning för växelläge

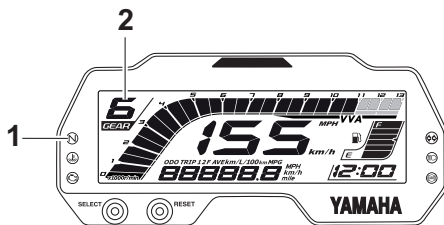

ZAUM1573

1. Indikatorn för neutralläge “N”
2. Visning för växelläge

Multi-funktionsdisplay

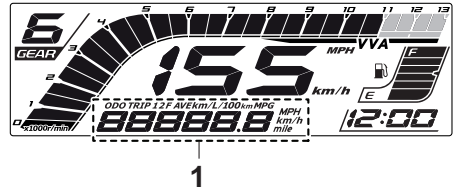

ZAUM1574

1. Multi-funktionsdisplay

Multi-funktionsdisplayen är utrustad med följande:

- en vägmätare
- två trippmätare
- en trippmätare för bränslereserv
- momentan bränsleförbrukning
- genomsnittlig bränsleförbrukning
- visning av genomsnittlig hastighet
- en skärm för ljusstyrka och ett inställningsläge för växlingsindikatorns belysning
- välkomstskärm
- en självtestande komponent

Tryck på “SELECT” när du vill växla displayen mellan vägmätarläge “ODO”, trippmätarlägena “TRIP 1” och “TRIP 2”, momentan bränsleförbrukning “km/L” eller “L/100 km”, genomsnittlig bränsleförbrukning “AVE_ _ _ km/L” eller “AVE_ _ _ L/100 km” och genomsnittlig hastighet “AVE_ _ _ km/h” i följande ordning:

ODO → TRIP 1 → TRIP 2 → km/L eller L/100 km → AVE_ _ _ km/L eller AVE_ _ _ L/100 km → AVE_ _ _ km/h → ODO

För Storbritannien:

Tryck på “SELECT” när du vill växla displayen mellan vägmätarläget “ODO”, tripp-

Instrument och kontrollfunktioner

mätarlägena "TRIP 1" och "TRIP 2", momentan bränsleförbrukning "km/L" eller "L/100 km" eller "MPG, genomsnittlig bränsleförbrukning "AVE_.._ km/L", "AVE_.._ L/100 km" eller "AVE_.._ MPG" och genomsnittlig hastighet "AVE_.._ km/h" eller "AVE_.._ MPH" i följande ordning:

ODO → TRIP 1 → TRIP 2 → km/L eller L/100 km eller MPG → AVE_.._ km/L eller AVE_.._ L/100 km eller AVE_.._ MPG → AVE_.._ km/h eller AVE_.._ MPH → ODO

Tryck på "RESET" när du vill gå tillbaka på displayen.

Om det sista segmentet på bränslemätaren börjar blinka, ändras displayen automatiskt till att visa trippmätarläget för bränslereserv "TRIP F" och körsträckan börjar räknas från den punkten. Om det inträffar kan du genom att trycka på "SELECT" växla visningen mellan de olika trippmätarna, vägmätaren, momentan bränsleförbrukning, genomsnittlig bränsleförbrukning och genomsnittlig hastighet i följande ordning:

TRIP F → km/L eller L/100 km → AVE_.._ km/L eller AVE_.._ L/100 km → AVE_.._ km/h → ODO → TRIP 1 → TRIP 2 → TRIP F

För Storbritannien:

TRIP F → km/L, L/100 km eller MPG → AVE_.._ km/L, AVE_.._ L/100 km eller AVE_.._ MPG → AVE_.._ km/h eller AVE_.._ MPH → ODO → TRIP 1 → TRIP 2 → TRIP F

Välj en trippmätare genom att trycka på "SELECT" och sedan hålla "RESET" intryckt när du vill nollställa en trippmätare. Om du inte återställer trippmätaren för bränslereserv själv, återställs den automatiskt och displayen återgår till att visa föregående visningsläge när du har tankat och kört i 5 km (3 mi).

Vägmätarläge



ZAUM1575

1. Vägmätare

Vägmätaren visar hur långt fordonet har gått. Den låser sig vid 999999 och kan inte nollställas.

Trippmätarläge



ZAUM1576

1. Trippmätare

Trippmätarna visar fordonets totala körsträcka sedan den senaste nollställningen. Håll "RESET" intryckt när du vill nollställa en trippmätare.

TIPS

- Trippmätaren nollställs och börjar om från början när den når 9999.9. Håll "RESET" intryckt när du vill nollställa en trippmätare som visas.

Instrument och kontrollfunktioner

Läge för momentan bränsleförbrukning



1. Visning av momentan bränsleförbrukning

Visar den aktuella bränsleförbrukningen när fordonet körs på minst 10 km/h (6 mi/h). Momentan bränsleförbrukning kan ställas in på antingen "km/L", "L/100 km" eller "MPG" (för Storbritannien).

När du vill växla mellan att visa den momentana bränsleförbrukningen i "km/L", "L/100 km" eller "MPG" (för Storbritannien) håller du "SELECT" intryckt.

- "km/L": Den sträcka som kan köras på 1.0 L bränsle under rådande körförhållanden visas.
- "L/100 km": Den bränslemängd som behövs för att köra 100 km under rådande körförhållanden visas.
- "MPG" (för Storbritannien): Den sträcka som kan köras på 1.0 Imp.gal bränsle under rådande körförhållanden visas.

TIPS

- Vid körning i hastigheter under 10 km/h (6 mi/h) visas " _ _ _".
- Funktionen för momentan bränsleförbrukning bör endast användas som en allmän vägledning. Använd den inte för att uppskatta den sträcka som kan köras på den aktuella mängden bränsle.

Läge för genomsnittlig bränsleförbrukning



1. Visning av genomsnittlig bränsleförbrukning

Visar den genomsnittliga bränsleförbrukningen sedan den senaste återställningen. Genomsnittlig bränsleförbrukning kan ställas in på "AVE_ _ _ km/L", "AVE_ _ _ L/100 km" eller "AVE_ _ _ MPG" (för Storbritannien).

När du vill växla mellan att visa den genomsnittliga bränsleförbrukningen i "AVE_ _ _ km/L", "AVE_ _ _ L/100 km" eller "AVE_ _ _ MPG" (för Storbritannien) håller du "SELECT" intryckt.

- "AVE_ _ _ km/L": Den sträcka som i medelsnitt kan köras på 1.0 L bränsle visas.
- "AVE_ _ _ L/100 km": Den bränslemängd som i genomsnitt behövs för att köra 100 km visas.
- "AVE_ _ _ MPG" (för Storbritannien): Den sträcka som i genomsnitt kan köras på 1.0 Imp.gal bränsle visas.

Håll "RESET" intryckt när du vill nollställa den genomsnittliga bränsleförbrukningen.

TIPS

- När genomsnittlig bränsleförbrukning har återställts visas " _ _ _" tills fordonet har körts 1 km (0.6 mi). Funktionen för genomsnittlig bränsleförbrukning bör endast användas som en allmän vägledning. Använd den

Instrument och kontrollfunktioner

inte för att uppskatta den sträcka som kan köras på den aktuella mängden bränsle.

Genomsnittlig hastighet

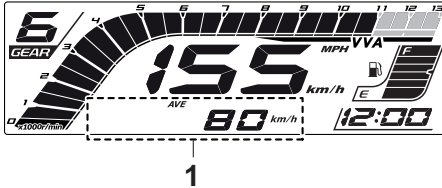

ZAJM1579

1. Display för medelhastighet

Visar fordonets färdhastighet sedan den senaste nollställningen.

Håll "RESET" intryckt tills den genomsnittliga hastigheten blinkar och tryck sedan in knappen igen när du vill nollställa den genomsnittliga hastigheten.

Skärm för ljusstyrka och inställningsläge för växlingsindikatorns belysning

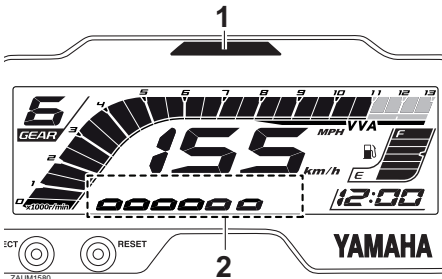

1. Indikeringslampa för växling
2. Visning av ljusstyrkans nivå

Detta läge växlar mellan fem funktioner i den ordning som beskrivs nedan.

- Ljusstyrkans skärm: multi-funktionsmätaren kan justeras via ljusstyrkeskärmen.

- Växlingslampans blinkningsmönster: med den här funktionen kan du välja om indikeringslampan ska tändas och om den ska blinka eller lysa med fast sken när den är aktiverad.
- Växlingslampans aktiveringspunkt: med den här funktionen kan du ställa in vid vilket varvtal som indikeringslampan ska aktiveras.
- Växlingslampans inaktiveringspunkt: med den här funktionen kan du ställa in vid vilket varvtal som indikeringslampan ska inaktiveras.
- Växlingslampans ljusstyrka: med den här funktionen kan du ställa in indikatortlampans ljusstyrka.

Justera ljusstyrkan och växlingsindikatorns belysning

1. Vrid nyckeln till "⊗".
2. Tryck och håll inne "SELECT"-knappen.
3. Vrid nyckeln till "○" och släpp "SELECT" efter fem sekunder. Tryck sedan in "SELECT" igen. Ljusstyrkan kan nu justeras.

Ställa in ljusstyrkan

1. Tryck på "RESET" för att ställa in lämplig styrka i visningen.
2. Tryck på "SELECT" för att bekräfta den valda ljusstyrkan. Ljusstyrkeskärmen ändras till inställningsläget för växlingslampans blinkmönster.

Ställa in växlingslampans blinkmönster

1. Tryck på "RESET" för att välja ett av följande blinkmönster:
 - På: indikeringslampan lyser när den är aktiverad. (Denna inställning väljs när indikeringslampan ska lysa.)

Instrument och kontrollfunktioner

3

- Blinkar: indikeringslampan blinkar när den är aktiverad. (Denna inställning väljs när indikeringslampan ska blinka fyra gånger i sekunden.)
 - Av: indikeringslampan är avstängd och kommer därför inte att tändas eller blinka. (Denna inställning väljs när indikeringslampan ska blinka en gång varannan sekund.)
2. Bekräfta det valda blinkmönstret genom att trycka på "SELECT". Indikeringslampan för växling ändras till läget för inställning av aktiveringspunkt.

Varvräknaren visar v/min som är inställt som aktiveringspunkt och inaktiveringspunkt.

Ställa in aktiveringspunkt för växling

TIPS

Växlingsindikatorns aktiveringspunkt kan ställas in mellan 9000 v/min och 13000 v/min. Indikeringslampan kan ställas in i steg om 500 v/min.

1. Tryck på "RESET" för att välja önskat motorvarvtal för aktivering av motorvarvsindikeringen.
2. Tryck på "SELECT" för att välja det inställda motorvarvtalet. Inställningsläget går över till läget för inaktiveringspunkt.

Ställa in inaktiveringspunkt för växling

TIPS

- Växlingsindikatorns inaktiveringspunkt kan ställas in mellan 9000 v/min och 13000 v/min. Indikeringslampan kan ställas in i steg om 500 v/min.

- Se till att du ställer in inaktiveringspunkten på ett högre motorvarvtal än aktiveringspunkten, annars kommer indikeringslampan för växling inte att tändas.

1. Tryck på "RESET" för att välja önskat motorvarvtal för avaktivering av motorvarvsindikeringen.
2. Tryck på "SELECT" för att välja det inställda motorvarvtalet. Inställningsläget går över till läget för ljusstyrka.

Justera växlingslampans ljusstyrka

1. Tryck på "RESET" för att ställa in lämplig ljusstyrka för växlingslampan.
2. Tryck på "SELECT" för att välja den inställda styrkan i visningen. Inställningsläget stängs och displayen återgår till det vanliga multi-funktionsläget.

Välkomstskärm

Välkomstskärmen hälsar föraren när nyckeln vrids till "○" med meddelandet "Hi Buddy" och meddelandet "see you" när nyckeln vrids till "⊗". Användarnamnet "Buddy" ställs in på fabriken men kan ändras till ditt namn.

Ställa in användarnamn

1. Vrid nyckeln till "⊗".
2. Håll "RESET" intryckt.
3. Vrid nyckeln till "○" och släpp "RESET" efter fyra sekunder.
4. När det första tecknet börjar blinka trycker du på "SELECT" för att visa nästa alfanumeriska tecken eller på "RESET" om du vill gå till det föregående tecknet.

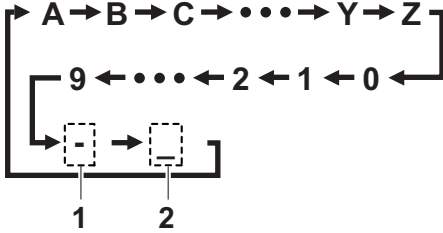

ZALM1581

1. Bindestreck
2. Mellanslag
- 3.
- 4.
5. Bekräfta det valda tecknet genom att hålla "SELECT" intryckt. Det andra tecknet börjar att blinka. Upprepa processen för alla de sex tecknen. När det sjätte tecknet har ställts in kommer alla tecken att blinka två gånger och inställningsläget avslutas automatiskt.

Självtestande komponent

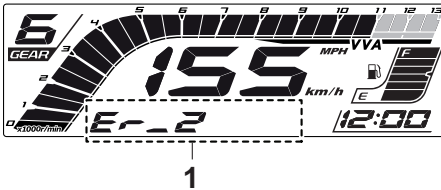

ZALM1582

1. Självtestande komponent

Denna modell är utrustad med en självtestande komponent för olika elektriska kretsar.

Om ett fel avkänns i någon av dessa kretsar, kommer varningslampan för motorproblem att tändas och en felkod visas på displayen.

Om displayen visar någon felkod, bör du notera kodsiffran och sedan be en Yamaha-återförsäljare kontrollera motorcykeln.

VIKTIGT

Om displayen visar en felkod bör fordonet kontrolleras så snart som möjligt för att undvika skador på motorn.

Instrument och kontrollfunktioner

Styrarmaturer

MAU1234M

MAU12461

Vänster

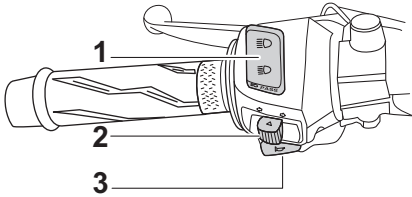

ZAUM1583

1. Knapp för avbländning/helljusblink “ \equiv ○/ \equiv ○/PASS”
2. Blinkersomkopplare “ \leftarrow ○/ \rightarrow ○”
3. Signalknapp “ ”

Höger

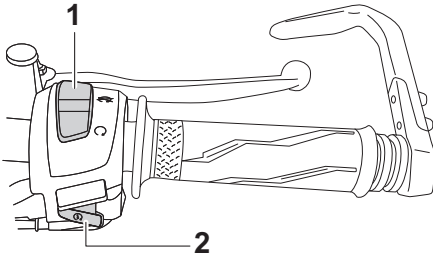

1. Motorns stoppknapp “ ”
2. Startknapp “ ”

MAUM4031

Knapp för avbländning/helljusblink “ \equiv ○/ \equiv ○/PASS”

Ställ in kontakten på “ \equiv ○” för helljus och “ \equiv ○” för halvljus.

Om du vill blinka med helljuset trycker du ned knappen till “PASS” när halvljuset är tänt.

TIPS

Båda strålkastarna tänds när kontakten ställs in på halvljus.

Båda strålkastarna tänds när kontakten ställs in på helljus.

Blinkersomkopplare “ \leftarrow ○/ \rightarrow ○”

För att blinka med höger blinkers, skjut knappen till “ \rightarrow ○”. För att blinka med vänster blinkers, skjut knappen till “ \leftarrow ○”. När du släpper knappen återgår den till sitt mittläge. För att stänga av blinkningen, tryck in knappen när den har återgått till sitt mittläge.

MAU12501

Signalknapp “ ”

Tryck in knappen för att ge ljudsignal.

MAU12663

Motorns stoppknapp “ ”

Ställ in knappen på “○” (kör) innan du startar motorn. Ställ in knappen på “ ” (stopp) när du vill stoppa motorn i en nödsituation, exempelvis om fordonet välter eller om gasreglaget kärvar.

MAU12713

Startknapp “ ”

Tryck på knappen för att startmotorn ska dra runt motorn. Se sidan 5-2 för startinstruktioner före start av motorn.

Kopplingshandtag

MAU12823

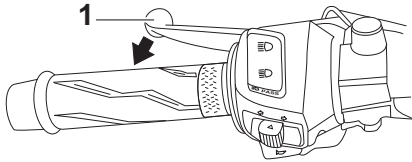

ZAJM1585

1. Kopplingshandtag

Tryck kopplingshandtaget mot styret när du vill koppla bort drivlinan från motorn, till exempel när du växlar. Anslut kopplingen och överför kraft till bakhjulet genom att släppa handtaget.

TIPS

Handtaget bör dras in snabbt och släppas långsamt för mjuk växling. (Se sidan 5-3.)

Växelpedal

MAU12876

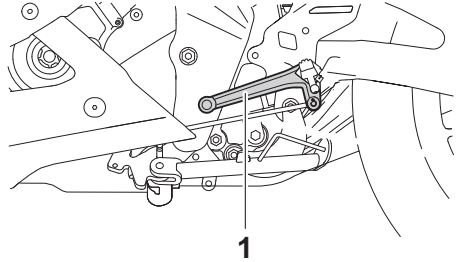

ZAJM1586

1. Växelpedal

Växelpedalen är placerad på motorcykelns vänstra sida. Flytta växelpedalen uppåt när du vill växla upp. Tryck ned växelpedalen när du vill växla ned. (Se sidan 5-3.)

Instrument och kontrollfunktioner

Bromshandtag

MAU12892

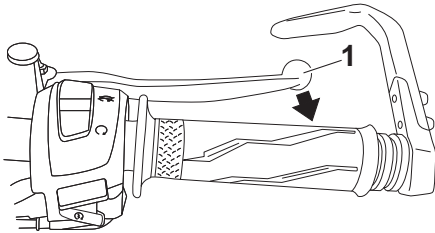

ZAJUM1587

1. Bromshandtag

Bromshandtaget är placerat på styrets högra sida. För att bromsa med framhjulsbromsen, dra in bromshandtaget mot gashandtaget.

Bromspedal

MAU12944

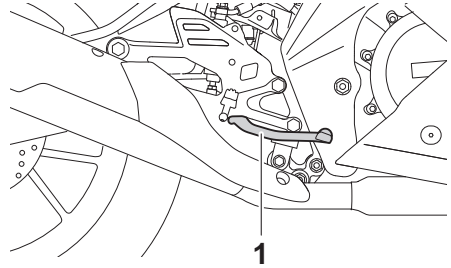

ZAJUM1588

1. Bromspedal

Bromspedalen är placerad på motorcykelns högra sida. Tryck ner bromspedalen för att aktivera bromsen på bakhjulet.

MAU63040

ABS

Yamaha ABS (Anti-lock Brake System) består av ett dubbelt elektroniskt styrsystem som verkar oberoende på fram- och bakbromsarna.

Använd ABS-bromsarna som vanliga bromsar. En pulserande känsla kan kännas i bromshandtaget eller bromspedalen när ABS är aktiverat. I sådana fall ska du fortsätta att ansätta bromsarna och låta ABS-systemet arbeta, "pumpa" inte bromsarna eftersom det minskar bromsförmågan.

MWA16051

VARNING

Håll alltid ett för hastigheten anpassat avstånd till framförvarande fordon, även om du har ABS.

- ABS fungerar bäst vid långa inbromsningssträckor.
- På vissa underlag, t.ex. ojämna vägar eller grusvägar, kan bromssträckan bli längre med ABS än utan.

ABS-funktionen övervakas av en ECU (Electronic Control Unit), som går över till konventionell inbromsning om ett fel uppstår.

TIPS

- ABS-systemet utför ett självdiagnostiktest varje gång fordonet startar efter det att nyckeln vridits till "ON" och fordonet har körts på en hastighet av 10 km/h (6 mi/h) eller högre. Under detta test kan ett "klickande" ljud höras från hydraulikstyrenheten, och om något av bromshandtagen eller bromspedalen ansätts bara en aning kan en lätt vibration kännas i handtaget och pedalen men detta är inte tecken på fel.
- Denna ABS har ett testläge som gör att föraren kan känna av pulseringen i bromshandtaget eller bromspedalen när ABS-funktionen är inkopplad. Ta

kontakt med din Yamaha-återförsäljare eftersom specialverktyg måste användas.

MCA20100

VIKTIGT

Var försiktig så att sensor eller rotor inte skadas. Om någon av dem skadas kan ABS-funktionen fungera felaktigt.

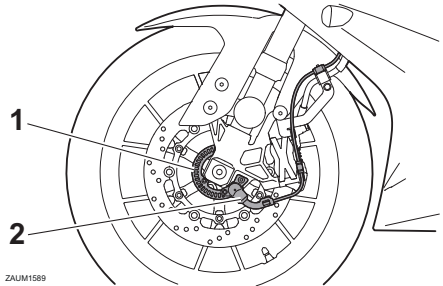

ZAJUM1589

1. Framhjulets sensorrotor
2. Framhjulets sensor

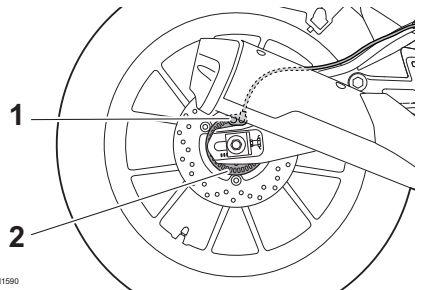

ZAJUM1590

1. Bakhjulssensor
2. Rotor för bakhjulssensor

Instrument och kontrollfunktioner

Tanklock

MAU13077

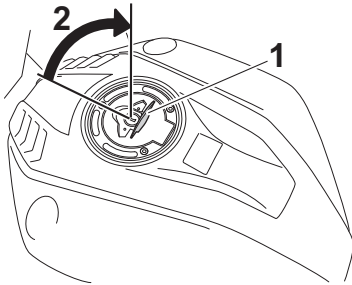

3

ZAUM1591

1. Lucka i tanklock
2. Lås upp.

För att öppna tanklocket

Öppna luckan på tanklocket, för in nyckeln och vrid sedan nyckeln 1/4 varv medurs. Tanklocket låses upp och kan nu öppnas.

För att stänga tanklocket

Tryck ned tanklocket medan nyckeln sitter kvar. Vrid nyckeln moturs 1/4 varv och ta ur nyckeln. Stäng sedan tanklocket.

TIPS

Tanklocket kan inte stängas om inte nyckeln sitter i låset. Det går inte att ta ur nyckeln om tanklocket inte är ordentligt stängt och låst.

MWA11092

! VARNING

Se till att tanklocket är ordentligt stängt när du har tankat färdigt. Bränsleläckor utgör en brandrisk.

Bränsle

MAU13213

Se till att det finns tillräckligt med bensin i tanken.

MWA10882

! VARNING

Bensin och bensinångor är mycket antändbara. Följ instruktionerna nedan för att undvika brand och explosioner samt minska risken för personskador när du tankar.

1. Stäng av motorn och kontrollera att det inte sitter någon på fordonet innan du tankar. Tanka inte när du röker eller befinner dig i närheten av gnistor, öppna lågor eller andra antändningskällor som t.ex. styrlågor på vattenvärmare eller torktumlare.
2. Fyll inte på för mycket i tanken. Sluta tanka när bränslet når påfyllningsrörets nederdel. Eftersom bränsle utvidgas när det värms upp kan värme från motorn eller solen göra att bränsle läcker ut ur bränsletanken.

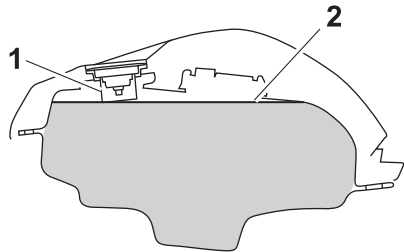

1. Bränsletankens påfyllningsrör
2. Maximal bränslenivå
3. Torka omedelbart upp eventuellt spillt bränsle. **VIKTIGT: Torka omedelbart av bränsle som spillts med en ren, torr, mjuk trasa eftersom bränsle kan försämra målade ytor och plaster.** [MCA10072]
4. Se till att tanklocket stängs ordentligt.

Instrument och kontrollfunktioner

VARNING

MWA15152

Bensin är giftigt och kan orsaka personskador eller dödsfall. Var försiktig när du hanterar bensin. Sug aldrig upp bensin med munnen. Om du råkar svälja bensin, inandas mycket bensinångor eller får bensin i ögonen, ska du genast uppsöka läkare. Om du får bensin på huden ska du tvätta området med tvål och vatten. Blyt kläder om du får bensin på kläderna.

MAU86072

Yamaha-motorn har konstruerats för blyfri bensin med ett oktantal på 95 eller högre. Om motorn knacker eller spikar bör du använda bensin av ett annat märke eller med högre oktantal.

Rekommenderat bränsle:

Blyfri bensin (E10 kan användas)

Oktantal (RON):

95

Tankvolym:

11 L (2.9 US gal, 2.4 Imp.gal)

Bränsletankens reserv:

3.0 L (0.79 US gal, 0.66 Imp.gal)

- Kontrollera att munstycket på bensinpumpen har samma bränslemärkning.

Gasohol

Det finns två typer av gasohol: gasohol som innehåller etanol eller metanol. Bensin som innehåller etanol kan användas om etanolinnehållet inte överstiger 10 % (E10). Bensin som innehåller metanol rekommenderas ej av Yamaha eftersom den kan åstadkomma skador på bränslesystemet eller orsaka problem med fordonsnets prestanda.

MCA11401

VIKTIGT

Använd bara blyfri bensin. Om du använder bensin som inte är blyfri kan allvariga skador uppstå på motorn, exempelvis ventiler, kolvringar och avgassystem.



TIPS

- Detta märke identifierar det bränsle som rekommenderas för fordonet enligt EU-förordning (EN228).

Bränsletankens överfyllnings-slang

MAU58301

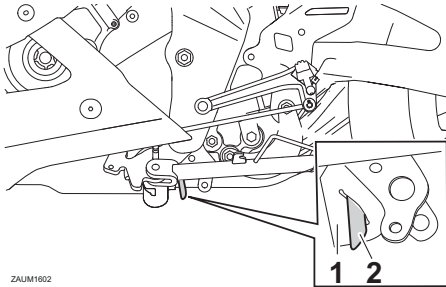

ZAUM1802

1. Styrning
2. Bränsletankens överfyllningsslang

Innan du använder fordonet:

- Kontrollera anslutningen och dragningen av bränsletankens överfyllningsslang.
- Kontrollera att bränsletankens överfyllningsslang inte är skadad eller har sprickor, och byt vid behov.
- Kontrollera att bränsletankens överfyllningsslang inte är tilltäppt, och rengör vid behov.

Katalysator

MAU13435

Avgassystemet har en katalysator eller flera som minskar skadliga avgasutsläpp.

MWA10863

! VARNING

Avgassystemet är hett efter körning. För att förhindra brandrisk och brännskador:

- Parkera inte i närheten av brandfarliga områden som gräs eller annat material som lätt kan antändas.
- Parkera på en plats där fotgängare eller barn inte kan komma i kontakt med det heta avgassystemet.
- Försäkra dig om att avgassystemet har kallnat innan du arbetar med det.
- Låt inte motorn gå på tomgång i mer än några minuter. Lång tomgångskörning kan göra att värme byggs upp.

Sadlar

Passagerarsadel

För att ta bort passagerarsadeln

1. Ta bort plastskyddet.

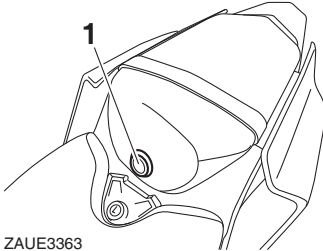

ZAUE3363

1. Plastskydd
2. Ta bort passagerarsadeln genom att avlägsna muttern och skjuta den framåt så som visas.

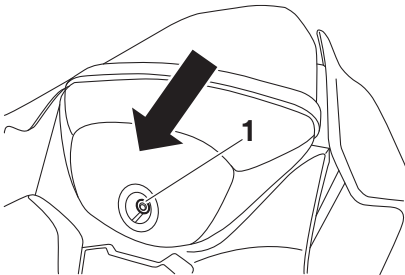

ZAUE3364

1. Mutter

För att montera passagerarsadeln

1. För in de utskjutande delarna framtill på passagerarsadeln i sadelhållarna så som visas och sätt tillbaka sadeln i ursprungsläget.

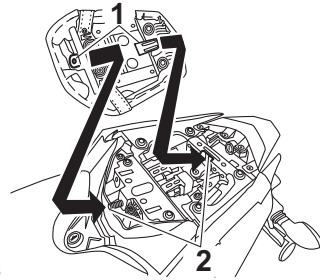

ZAUE3365

1. Fästbygel
2. Sadelhållare
2. Installera passagerarsätet genom att installera muttern och dra åt den till specificerat åtdragningsmoment.

Åtdragningsmoment:

Mutter, passagerarsadel:

13 N·m (1.3 kgf·m, 9.6 lb·ft)

3. Montera plastskyddet.

Förarens sadel

För att ta bort förarens sadel

1. Stoppa in nyckeln i sadellåsets nyckelhål och vrid nyckeln medurs.

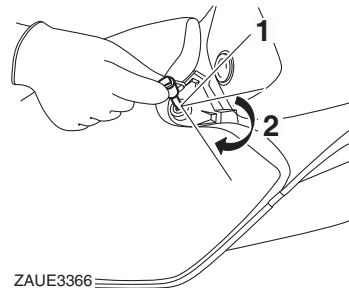

ZAUE3366

1. Förarens sadellås
2. Lås upp.
2. Håll nyckeln i läge "2", lyft förarsadelns bakände och dra den bakåt.

Instrument och kontrollfunktioner

För att montera förarens sadel

MAU15306

1. För in de utskjutande delarna framtill på förarsadeln i sadelhållaren så som visas och sätt tillbaka sadeln i ursprungsläget.

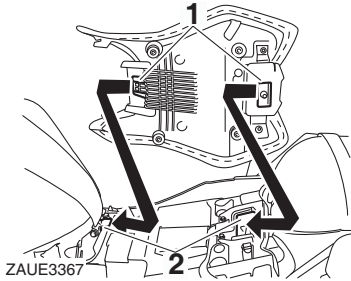

1. Fästbygel
2. Sadelhållare

2. Ta ur nyckeln.

TIPS

Kontrollera att sadlarna sitter ordentligt fast innan du kör iväg.

Sidostöd

Sidostödet är placerat på ramens vänstra sida. Fäll upp stödet och fäll ner det med foten medan du håller motorcykeln upprätt.

TIPS

Den inbyggda kontakten i sidostödet är en del av avstängningssystemet för tändkretsen som stänger av tändningen i vissa situationer. (Se följande avsnitt för en förklaring av avstängningssystemet för tändkretsen.)

MWA10242

VARNING

Motorcykeln får inte köras med sidostödet nerfällt, eller om sidostödet inte kan fällas upp ordentligt (eller inte stannar kvar i uppfällt läge) eftersom sidostödet kan komma i kontakt med marken och störa föraren, som då kan förlora kontrollen över motorcykeln. Yamahas avstängningssystem för tändkrets har utvecklats för att hjälpa föraren att uppfylla det ansvar som ställs att fälla upp sidostödet innan motorcykeln körs iväg. Kontrollera därför detta system regelbundet och låt en Yamaha-återförsäljare reparera det om det inte fungerar på rätt sätt.

MAU83150

Avstängningssystem för tändkrets

Systemet förhindrar att motorn startas när en växel är ilagd om inte kopplingshandtaget är intryckt och sidostödet är uppfällt. Det stoppar även motorn om sidostödet fälls ned när en växel är ilagd och motorn är igång.

Kontrollera regelbundet systemet med proceduren nedan.

TIPS

- Denna kontroll är mest tillförlitlig om motorn är varm.
 - Se sidorna 3-1 och 3-11 för information om strömställarens användning.
-

Instrument och kontrollfunktioner

Med motorn avstängd:

1. Fäll ner sidostödet.
2. Ställ in motorns stoppknapp på körläge.
3. Vrid huvudströmbrytaren till påslaget läge.
4. Lägg växeln i neutralläge.
5. Tryck på startknappen.

Startar motorn?

JA

NEJ



Se till att fordonet inspekteras innan du kör det om ett fel upptäcks.

Neutrallägeskontakten kanske inte fungerar.

Du bör inte köra motorcykeln förrän en Yamaha-återförsäljare har kontrollerat den.

Med motorn fortfarande igång:

6. Fäll upp sidostödet.
7. Dra i kopplingshandtaget.
8. Lägg in en växel.
9. Fäll ner sidostödet.

Stannar motorn?

JA

NEJ

Kontakten i sidostödet kanske inte fungerar.

Du bör inte köra motorcykeln förrän en Yamaha-återförsäljare har kontrollerat den.

När motorn har stannat:

10. Fäll upp sidostödet.
11. Dra i kopplingshandtaget.
12. Tryck på startknappen.

Startar motorn?

JA

NEJ

Kopplingskontakten kanske inte fungerar.

Du bör inte köra motorcykeln förrän en Yamaha-återförsäljare har kontrollerat den.

Systemet är ok.

Du kan köra med motorcykeln.

3

För din egen säkerhet – kontroller före körning

MAU63441

Inspektera fordonet före varje användningstillfälle så att det är i säkert skick. Följ alltid de inspektions- och underhållsprocedurer samt scheman som beskrivs i ägarhandboken.

MWA11152

VARNING

Risken för en olycka eller egendomsskador ökar om du inte inspekterar och underhåller fordonet på rätt sätt. Kör inte fordonet om du stöter på några problem. Låt en Yamaha-återförsäljare se över fordonet om ett problem inte kan åtgärdas med procedurerna som beskrivs i den här handboken.

Kontrollera följande punkter innan fordonet körs:

ARTIKEL	KONTROLLER	SIDAN
Bränsle	<ul style="list-style-type: none">• Kontrollera bränslenivån i tanken.• Fyll på om det behövs.• Kontrollera om det finns läckage i bränsleledningarna.• Kontrollera att bränsletankens överströmningsslang inte är skadad, är igensatt eller har sprickor, och kontrollera slanganslutningen.	3-15, 3-17
Motorolja	<ul style="list-style-type: none">• Kontrollera oljenivån i motorn.• Fyll på, vid behov, med rekommenderad olja till rätt nivå.• Kontrollera om det läcker någon olja.	6-9
Kylvätska	<ul style="list-style-type: none">• Kontrollera kylvätskenivån i kylvätskebehållaren.• Fyll på, vid behov, med rekommenderad kylvätska till rätt nivå.• Kontrollera om kylsystemet läcker.	6-12
Frambroms	<ul style="list-style-type: none">• Kontrollera funktionen.• Om den känns mjuk eller fjädrar, be en Yamaha-återförsäljare att lufta bromssystemet.• Kontrollera om bromsbeläggen är slitna.• Byt vid behov.• Kontrollera vätskenivån i behållaren.• Fyll på specificerad bromsvätska till rätt nivå vid behov.• Kontrollera om hydraulsystemet läcker.	6-21, 6-22
Bakbroms	<ul style="list-style-type: none">• Kontrollera funktionen.• Om den känns mjuk eller fjädrar, be en Yamaha-återförsäljare att lufta bromssystemet.• Kontrollera om bromsbeläggen är slitna.• Byt vid behov.• Kontrollera vätskenivån i behållaren.• Fyll på specificerad bromsvätska till rätt nivå vid behov.• Kontrollera om hydraulsystemet läcker.	6-21, 6-22
Koppling	<ul style="list-style-type: none">• Kontrollera funktionen.• Smörj kabeln om det behövs.• Kontrollera glappet i handtaget.• Justera vid behov.	6-19

4

För din egen säkerhet – kontroller före körning

ARTIKEL	KONTROLLER	SIDAN
Gashandtag	<ul style="list-style-type: none">• Kontrollera att det går mjukt.• Kontrollera gashandtagets spel.• Vid behov, låt en Yamaha-återförsäljare justera gashandtagets spel och smörja kabeln samt gashandtagets mekanism.	6-15, 6-26
Reglagekablar	<ul style="list-style-type: none">• Kontrollera att det går mjukt.• Smörj om det behövs.	6-25
Kedja	<ul style="list-style-type: none">• Kontrollera kedjespänningen.• Justera vid behov.• Kontrollera kedjans skick.• Smörj om det behövs.	6-24, 6-25
Hjul och däck	<ul style="list-style-type: none">• Kontrollera om de är skadade.• Kontrollera mönsterdjup och däckens skick.• Kontrollera lufttrycket.• Korrigera vid behov.	6-16, 6-18
Bromspedal och växelpedal	<ul style="list-style-type: none">• Kontrollera att det går mjukt.• Smörj ledpunkterna om det behövs.	6-26
Broms- och kopplingshandtag	<ul style="list-style-type: none">• Kontrollera att det går mjukt.• Smörj ledpunkterna om det behövs.	6-27
Sidostöd	<ul style="list-style-type: none">• Kontrollera att det går mjukt.• Smörj ledpunkten om det behövs.	6-27
Ramfästen	<ul style="list-style-type: none">• Kontrollera att alla muttrar, bultar och skruvar är ordentligt åtdragna.• Dra åt om det behövs.	—
Instrument, belysning, signaler och kontakter	<ul style="list-style-type: none">• Kontrollera funktionen.• Korrigera vid behov.	—
Sidostödets kontakt	<ul style="list-style-type: none">• Kontrollera funktionen på avstängningssystemet för tändkrets.• Låt en Yamaha-återförsäljare kontrollera fordonet om systemet inte fungerar som det ska.	3-19

Hantering och viktiga punkter vid körning

MAU15952

MAU16831

Läs noga igenom handboken så att du lär dig alla reglage. Fråga en Yamaha-återförsäljare om det finns ett reglage eller en funktion som du inte förstår.

MWA10272

VARNING

Om du inte är bekant med reglagen kan du förlora kontrollen över fordonet vilket kan leda till en olycka eller personskador.

Inkörning av motorn

Den viktigaste tiden för motorns livslängd är mellan 0 och 1000 km (600 mi). Av denna anledning bör du läsa detta material noga. Eftersom motorn är helt ny bör den inte belastas för hårt under de första 1000 km (600 mi). De olika delarna i motorn slits in och polerar varandra till rätta driftstoleranser. Under denna period bör du undvika att ha fullgas eller belasta motorn på sådant sätt att motorn kan överhettas.

MAU16983

0–500 km (0–300 mi)

Undvik att varva över 5000 v/min under längre perioder.

Efter varje driftstimme ska du stänga av motorn och låta den svalna i fem till tio minuter.

Variera motorvarvtalet med jämna mellanrum. Kör inte motorn med konstant gaspådrag hela tiden.

500–1000 km (300–600 mi)

Undvik att varva över 7500 v/min under längre perioder.

Varva motorn som du vill genom växslarna, men aldrig med full gas. **VIKTIGT:** Efter 1000 km (600 mi) körning bör du byta motorolja och oljefilterinsats eller oljefilter, och oljesilen bör rengöras. [MCA10322]

1000 km (600 mi) och därefter

Fordonet kan nu köras normalt.

MCA10311

VIKTIGT

- Undvik att varva motorn över det röda fältet på varvräknaren.

Hantering och viktiga punkter vid körning

MAU86690

- Om det uppstår något problem med motorn under inkörningstiden bör du omedelbart ta kontakt med en Yamaha-återförsäljare som får kontrollera orsaken.
-

Starta motorn

Tändkretsens avstängningssystem gör att det går att starta när:

- växeln ligger i neutralläge eller
- en växel ligger i, sidostödet är uppfällt och kopplingshandtaget trycks in.

Starta motorn

1. Vrid huvudströmbrytaren till påslaget läge och ställ in motorns stoppknapp på körläget.
2. Kontrollera att indikatorn och varningslamporna tänds i några sekunder och sedan slocknar. (Se sidan 3-2.)

TIPS

- Starta inte motorn om varningslampan för motorproblem fortsätter att lysa.
- ABS-varningslampan ska tändas och lysa tills fordonet når en hastighet på 10 km/h (6 mi/h).

MCA24110

VIKTIGT

Om en varnings- eller indikatorlampa inte fungerar så som beskrivs ovan ska du låta en Yamaha-återförsäljare kontrollera fordonet.

3. Lägg växeln i neutralläge.
4. Starta motorn genom att trycka på startknappen.
5. Släpp startknappen när motorn startar eller efter 5 sekunder. Vänta i 10 sekunder på att batterispänningen ska återställas innan du trycker på knappen igen.

MCA11043

VIKTIGT

För att motorn ska hålla så länge som möjligt bör du undvika kraftiga accelerationer så länge som motorn är kall!

Hantering och viktiga punkter vid körning

MAU45312

MAU16674

TIPS

Denna modell är utrustad med en lutningsgivare som stänger av motorn vid en vältning. I sådana fall ska du stänga av och slå på huvudströmbrytaren. Om detta inte görs kommer motorn inte att starta även om motorn går runt när startknappen trycks in.

Växling

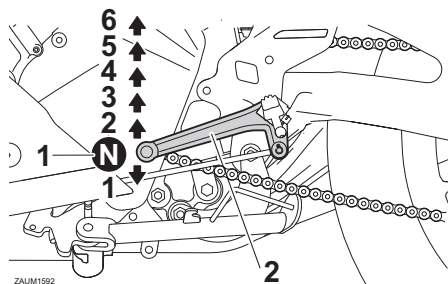

1. Neutralläge
2. Växelpedal

Genom att utnyttja växlar kan du styra den tillgängliga motorkraften som behövs för start, acceleration, körning uppför branta backar etc.

Växellägena visas på bilden.

TIPS

Tryck ned växelpedalen flera gånger tills den inte går ner längre och höj den sedan en aning när du vill lägga in friläget (N).

MCA10261

VIKTIGT

- Låt inte motorcykeln rulla för länge i friläge med motorn avstängd och bogsera inte motorcykeln långa sträckor. Växellådan får bara tillräckligt med smörjning så länge motorn är igång. Otillräcklig smörjning kan skada växellådan.
- Använd alltid kopplingen när du växlar för att undvika att få skador på motor, växellåda och kraftöverföring, som inte är konstruerade för den chock som uppstår när växlar tvingas i.

MAU85370

Starta och accelerera

1. Lossa kopplingen genom att trycka in kopplingshandtaget.

Hantering och viktiga punkter vid körning

2. Lägg in ettans växel. Indikeringslampan för neutralläge bör slockna.
3. Öka gasen gradvis och släpp samtidigt kopplingshandtaget sakta.
4. När du har börjat köra ska du minska gasen och samtidigt trycka in kopplingshandtaget snabbt.
5. Lägg in tvåans växel. (Se till att du inte lägger in neutralläget.)
6. Öppna upp gasen delvis och släpp gradvis kopplingshandtaget.
7. Följ samma procedur när du växlar uppåt till nästa växel.

och personskada. Det kan även leda till skada på drivmekanismen eller motorn.

MAU85380

Sakta ned

1. Släpp gashandtaget och ansätt både fram- och bakbromsarna mjukt för att sakta farten.
2. Lägg in en lägre växel när fordonet saktar ned.
3. Om motorn är på väg att stanna eller går ojämnt, ska du trycka in kopplingshandtaget, sänka farten med bromsarna och lägga in en lägre växel när det behövs.
4. När motorcykeln har stannat kan du lägga i neutralväxeln. Indikatorlampan för neutralläget tänds, varefter du kan släppa kopplingshandtaget.

MWA17380

VARNING

- **Felaktig bromsning kan leda till förlorad kontroll eller dragkraft. Använd alltid båda bromsarna och ansätt dem mjukt.**
- **Kontrollera att motorcykeln och motorn har saktat in tillräckligt innan du lägger i en lägre växel. Om du lägger i en lägre växel när fordons- eller motorhastigheten är för hög kan bakhjulet förlora dragkraft eller motorn börja rusa. Detta kan leda till förlorad kontroll, trafikolycka**

Hantering och viktiga punkter vid körning

MAU16811

MAU17214

Tips för att sänka bränsleförbrukningen

Bränsleförbrukningen beror i stor utsträckning på hur du kör. Här får du några tips för att hålla bränsleförbrukningen nere:

- Växla upp tidigt och undvik höga varvtal vid acceleration.
- Varva inte motorn när du växlar ner och undvik höga varvtal utan att motorn är belastad.
- Stäng av motorn i stället för att låta den gå på tomgång länge (exempelvis i trafikstockningar, vid trafikljus och vid järnvägsövergångar).

Parkering

Vid parkering, stäng av motorn och ta ur nyckeln.

MWA10312



- **Eftersom motorn och avgasröret kan bli mycket varma bör du inte parkera där fotgängare eller barn kan nudda delarna och få brännskador.**
 - **Parkera inte i en backe eller på mjukt underlag eftersom fordonet då kan välta, vilket ökar risken för bränsleläckor och brand.**
 - **Parkera inte i närheten av gräs eller andra material som kan fatta eld.**
-

Periodiskt underhåll och justering

MAU17246

MWA15461

Regelbunden kontroll, justering och smörjning håller ditt fordon i trafiksäkert och gott skick. Fordonets ägare/föraren ansvarar för säkerheten. De viktigaste punkterna för kontroll, justering och smörjning av fordonet beskrivs på sidorna som följer.

De tidsintervall som finns angivna i tabellen för regelbundet underhåll bör enbart ses som rekommendationer under normala körförhållanden. Underhåll kanske måste utföras oftare beroende på väder, vägförhållanden, geografiskt läge och körstil.

MWA10322

VARNING

Risken för personskador eller dödsfall när fordonet underhålls eller körs kan öka om fordonet inte sköts eller underhålls på rätt sätt. Låt en Yamaha-återförsäljare utföra service om du inte är van vid fordonsunderhåll.

MWA15123

VARNING

Stäng av motorn när underhåll utförs om inte annat anges.

- När motorn är igång finns det rörliga delar i den där kroppsdelar eller kläder kan fastna och elektriska delar som kan orsaka elektriska stötar eller brand.
- Om motorn körs när underhåll utförs kan det leda till ögonskador, brännskador, brand eller kolmonoxidförgiftning – eventuellt med dödlig utgång. Mer information om kolmonoxidförgiftning finns på sidan 1-2.

VARNING

Bromsskivor, bromsok, trummor, och bromsbelägg kan bli mycket varma under användning. Låt bromskomponenterna kallna innan du rör vid dem för att undvika brännskador.

Avgasreglering ger inte bara renare luft utan är även viktigt för korrekt motorfunktion och maximala prestanda. Arbeten som gäller avgasreglering indelas separat i tabellerna över regelbundet underhåll nedan. För sådana underhållsarbeten krävs specialiserade data, kunskaper och utrustningar. Underhåll, byte och reparation av enheter och system för avgasreglering ska utföras av verkstäder eller personer som är certifierade (om tillämpligt). Yamaha-återförsäljare är utbildade och utrustade att utföra sådana arbeten.

Verktygssats

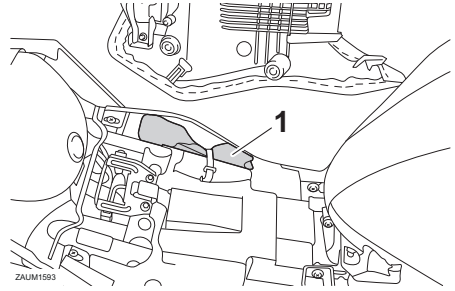

1. Verktygssats

Verktygssatsen finns på platsen som visas. Informationen i den här handboken och verktygen i verktygssatsen är till för att hjälpa dig med förebyggande underhåll och mindre reparationer. Du kan emellertid behöva en momentnyckel och andra verktyg för att genomföra vissa underhållsarbeten på rätt sätt.

TIPS

Om du inte har de verktyg eller den erfarenhet som krävs för ett visst arbete kan du be en Yamaha-återförsäljare att utföra det åt dig.

Periodiskt underhåll och justering

MAU71021

TIPS

- De årliga kontrollerna måste genomföras varje år om inte avståndsbaserat underhåll utförs i stället.
- Från 30000 km (17500 mi) bör skötselintervallen upprepas med början från 6000 km (3500 mi).
- De punkter som är markerade med en asterisk bör utföras av en Yamaha-återförsäljare eftersom dessa punkter kräver användande av specialverktyg, data och tekniska kunskaper.

MAU71060

Tabell över regelbunden skötsel för emissionssystemet

NR.	ARTIKEL	KONTROLLPUNKT ELLER SKÖTSELARBETE	MÄTARSTÄLLNING					ÅRLIG KONTROLL
			X 1000 km		X 1000 mi			
			1	6	12	18	24	
			1	6	12	18	24	
			0.6	3.5	7	10.5	14	
1	* Bränsleledning	<ul style="list-style-type: none"> • Kontrollera bensinslangarna om de har sprickor eller andra skador. • Byt vid behov. 		√	√	√	√	√
2	* Tändstift	<ul style="list-style-type: none"> • Kontrollera skicket. • Justera gapet och rengör. 		√		√		
		<ul style="list-style-type: none"> • Byt ut. 			√		√	
3	* Ventilspel	<ul style="list-style-type: none"> • Kontrollera och justera. 		√	√	√	√	
4	* Bränsleinsprutning	<ul style="list-style-type: none"> • Kontrollera och justera motorns tomgångsvarvtal. 	√	√	√	√	√	√
5	* Avgassystem	<ul style="list-style-type: none"> • Kontrollera om det finns läckor. • Dra åt om det behövs. • Byt packning vid behov. 	√	√	√	√	√	

Periodiskt underhåll och justering

MAU71361

Tabell över allmän skötsel och smörjning

NR.	ARTIKEL	KONTROLLPUNKT ELLER SKÖTSELARBETE	MÄTARSTÄLLNING					ÅRLIG KONTROLL
			X 1000 km					
			1	6	12	18	24	
		X 1000 mi	0.6	3.5	7	10.5	14	
1	* Kontroll med diagnostiskt system	<ul style="list-style-type: none"> Utför en dynamisk kontroll med Yamahas diagnostikverktyg. Kontrollera felkoderna. 	√	√	√	√	√	√
2	* Luftfilter	<ul style="list-style-type: none"> Byt ut. 			√		√	
3	Luftfilterhusets slang	<ul style="list-style-type: none"> Rengör. 	√	√	√	√	√	
4	Koppling	<ul style="list-style-type: none"> Kontrollera funktionen. Ställ in. 	√	√	√	√	√	
5	* Frambroms	<ul style="list-style-type: none"> Kontrollera funktionen, vätskenivån och eventuellt läckage. Byt ut bromsbeläggen om det behövs. 	√	√	√	√	√	√
6	* Bakbroms	<ul style="list-style-type: none"> Kontrollera funktionen, vätskenivån och eventuellt läckage. Byt ut bromsbeläggen om det behövs. 	√	√	√	√	√	√
7	* Bromsslangar	<ul style="list-style-type: none"> Kontrollera om de har sprickor eller andra skador. 		√	√	√	√	√
		<ul style="list-style-type: none"> Byt ut. 	Vart 4:e år					
8	* Bromsvätska	<ul style="list-style-type: none"> Byt. 	Vartannat år					
9	* Hjul	<ul style="list-style-type: none"> Kontrollera om de är skeva eller har skador. Byt vid behov. 		√	√	√	√	
10	* Däck	<ul style="list-style-type: none"> Kontrollera mönsterdjup och om de har skador. Byt vid behov. Kontrollera lufttrycket. Korrigerar vid behov. 		√	√	√	√	√
11	* Hjullager	<ul style="list-style-type: none"> Kontrollera lagerspel och om de har skador. 		√	√	√	√	
12	* Svingarmsledens lager	<ul style="list-style-type: none"> Kontrollera funktion och om den har för stort spel. 		√	√	√	√	
		<ul style="list-style-type: none"> Smörj med ett litiumbaserat fett. 	Var 24000 km (14000 mi)					

6

Periodiskt underhåll och justering

NR.	ARTIKEL	KONTROLLPUNKT ELLER SKÖTSELARBETE	MÄTARSTÄLLNING					ÅRLIG KONTROLL
			X 1000 km					
			1	6	12	18	24	
		X 1000 mi	0.6	3.5	7	10.5	14	
13	Kedja	<ul style="list-style-type: none"> Kontrollera kedjans spänning, uppriktning och skick. Justera och smörj in kedjan ordentligt med ett smörjmedel som är anpassat för kedjor med O-ring. 	Varje 1000 km (600 mi) och efter att ha tvättat motorcykeln, kört i regn eller kört i fuktiga områden					
14	* Styrlager	<ul style="list-style-type: none"> Kontrollera om lageruppsättningarna är lösa. Fyll på lagom med litiumbaserat fett. 	√	√	√	√		
15	* Ramfästen	<ul style="list-style-type: none"> Kontrollera att alla muttrar, bultar och skruvar är ordentligt åtdragna. 		√	√	√	√	√
16	Lagertapp för bromshandtag	<ul style="list-style-type: none"> Smörj med silikonbaserat fett. 		√	√	√	√	√
17	Lagertapp för bromspedal	<ul style="list-style-type: none"> Smörj med ett litiumbaserat fett. 		√	√	√	√	√
18	Lagertapp för kopplingshandtag	<ul style="list-style-type: none"> Smörj med ett litiumbaserat fett. 		√	√	√	√	√
19	Lagertapp för växelpedal	<ul style="list-style-type: none"> Smörj med ett litiumbaserat fett. 		√	√	√	√	√
20	Sidostöd	<ul style="list-style-type: none"> Kontrollera funktionen. Smörj med ett litiumbaserat fett. 		√	√	√	√	√
21	* Sidostödets kontakt	<ul style="list-style-type: none"> Kontrollera funktionen och byt ut vid behov. 	√	√	√	√	√	√
22	* Framgaffel	<ul style="list-style-type: none"> Kontrollera funktion och om det läcker olja. Byt vid behov. 		√	√	√	√	
23	* Stötdämpare	<ul style="list-style-type: none"> Kontrollera funktion och om det läcker olja. Byt vid behov. 		√	√	√	√	
24	* Bakfjädringens re-läarm och ledpunkten i kopplingsarmen	<ul style="list-style-type: none"> Kontrollera funktionen. Smörj med ett litiumbaserat fett. 		√	√	√	√	
25	Motorolja	<ul style="list-style-type: none"> Byt (värm upp motorn före dränering). Kontrollera oljenivån och om det läcker olja. 	Vid inledande intervall och därefter efter varje 3000 km (1800 mi).					√

Periodiskt underhåll och justering

NR.	ARTIKEL	KONTROLLPUNKT ELLER SKÖTSELARBETE	MÄTARSTÄLLNING					ÅRLIG KONTROLL
			X 1000 km					
			1	6	12	18	24	
		X 1000 mi	0.6	3.5	7	10.5	14	
26	Motorns oljefilter	• Byt ut.	√	√	√	√	√	
27	* Kylsystem	• Kontrollera kylvätskenivån och om det läcker kylvätska.		√	√	√	√	√
		• Byt.	Vart 3:e år					
28	* Bromskontakter, fram och bak	• Kontrollera funktionen.	√	√	√	√	√	√
29	* Rörliga delar och kablar	• Smörj.		√	√	√	√	√
30	* Gashandtagshus och vajer	• Kontrollera funktion och spel. • Justera gasvajerns spel vid behov. • Smörj gashandtagshuset och vajern.		√	√	√	√	√
31	* Belysning, signaler och kontakter	• Kontrollera funktionen. • Ställ in halvljuset.	√	√	√	√	√	√

MAU72750

TIPS

- Luftfiltret måste ses över oftare om du kör i fuktiga eller dammiga områden.
- Hydraulbroms
 - Kontrollera och fyll på bromsvätska vid behov.
 - Vartannat år bör huvudbromscylinderns och bromsokens inre komponenter bytas samt bromsvätskan ersättas.
 - Byt bromsledningar vart fjärde år eller om det uppstått sprickor eller om de är skadade.

Periodiskt underhåll och justering

MAU18782

Lossa och sätta fast kåpor

De kåpor som visas på bilden nedan måste lossas för att vissa skötselarbeten som beskrivs i detta kapitel ska kunna utföras. Titta i detta avsnitt varje gång som en kåpa måste lossas eller sättas fast.

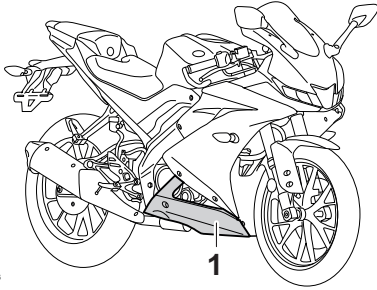

ZAUM1616

1. Kåpa A

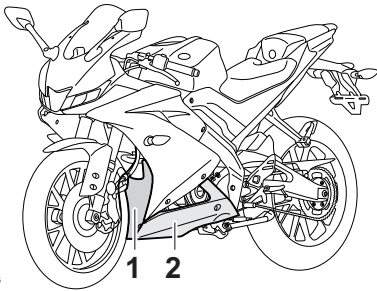

ZAUM1615

1. Kåpa C
2. Kåpa B

Kåpa A

Ta bort kåpan

Ta bort snabbfästet, skruvarna och bulten och ta sedan loss kåpan.

TIPS

Snabbfästena lossas genom att trycka in centrumpinnen så att den sticker ut. Tryck där efter in snabbfästet i kåpan och sätt fast den genom att trycka in centrumpinnen.

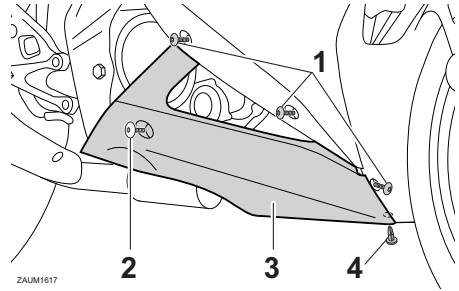

ZAUM1617

1. Skruv
2. Bolt
3. Kåpa A
4. Snabbfäste

Sätta fast kåpan

Placera kåpan där den ska sitta och montera bulten, skruvarna och snabbfästet.

TIPS

För att montera snabbfästen, tryck ut centrumpinnen så att den sticker ut. Tryck där efter in snabbfästet i kåpan och sätt fast den genom att trycka in centrumpinnen.

Kåpa B

Ta bort kåpan

Ta bort snabbfästet, skruvarna och bulten och ta sedan loss kåpan.

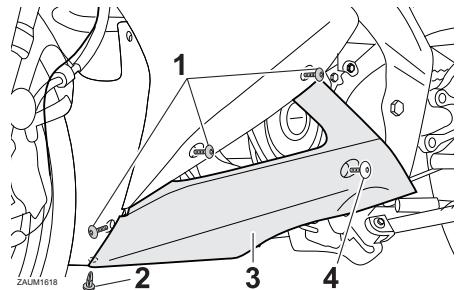

ZAUM1618

1. Skruv
2. Snabbfäste
3. Kåpa B
4. Bolt

Sätta fast kåpan

Placera kåpan där den ska sitta och montera bulten, skruvarna och snabbfästet.

Kåpa C

Ta bort kåpan

1. Ta bort kåpan B. (Se sidan 6-7.)
2. Ta bort snabbfästet och skruvarna och ta sedan loss kåpan.

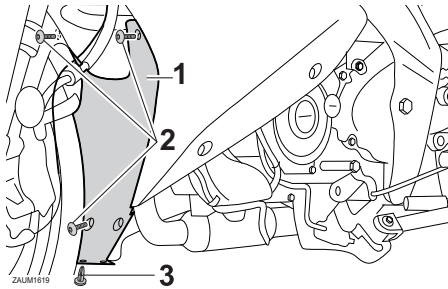

1. Kåpa C
2. Skruv
3. Snabbfäste

Sätta fast kåpan

1. Placera kåpan där den ska sitta och montera skruvarna och snabbfästet.
2. Montera kåpan B. (Se sidan 6-7.)

Kontroll av tändstift

Tändstiftet är en viktig komponent i motorn som bör kontrolleras regelbundet, helst av en Yamaha-återförsäljare. Eftersom värme och avlagringar gör att tändstift långsamt eroderar, bör de tas bort och kontrolleras enligt tabellen för regelbunden skötsel och smörjning. Dessutom kan tändstiftets skick avslöja motorns skick.

Porslinet runt mittelektroden ska ha en lätt ljusbrun färg (den ideala färgen när motorcykeln körs normalt). Om färgen på tändstiftet skiljer sig från de andra kan det vara fel på motorn. Försök inte åtgärda felet själv. Låt i stället en Yamaha-återförsäljare kontrollera motorcykeln.

Om ett tändstift visar tecken på att elektroden har eroderat, eller om det finns avlagringar, bör det bytas.

Rekommenderat tändstift:
NGK/MR8E9

Innan ett tändstift monteras bör elektrodavståndet mätas med ett bladmått och avståndet justeras vid behov.

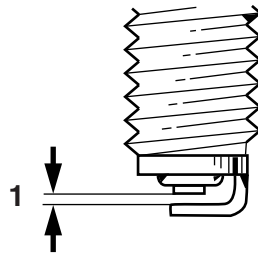

1. Rekommenderat elektrodavstånd

Rekommenderat elektrodavstånd:
0.8–0.9 mm (0.031–0.035 in)

Gör rent tätningringen och dess anliggningsytor och torka av gängorna på tändstiftet.

Periodiskt underhåll och justering

Åtdragningsmoment:

Tändstift:

12.5 N·m (1.25 kgf·m, 9.22 lb·ft)

MAUM4051

TIPS

Om du inte har tillgång till en momentnyckel när du drar åt tändstiftet kan du dra åt det genom att dra fast det ytterligare 1/4–1/2 varv efter det att du skruvat fast det för hand. Tändstiftet bör emellertid dras åt med en momentnyckel så snart som möjligt.

Motorolja och oljefilter

Oljenivån i motorn bör kontrolleras före varje körning. Dessutom måste oljan och oljefiltret bytas vid de intervall som anges i tabellen för regelbunden skötsel och smörjning.

För att kontrollera motorns oljenivå

1. Ställ fordonet på ett plant underlag och håll det upprätt. Om det lutar lite kan du få en felaktig avläsning.
2. Starta motorn, värm upp den under några minuter och stäng sedan av motorn igen.
3. Vänta några minuter så att oljan stabiliseras, ta bort påfyllningslocket och torka av oljestickan. Sätt tillbaka oljestickan (utan att skruva in den) och lyft sedan upp den för att kontrollera oljenivån. **VIKTIGT: Kör inte fordonet förrän du vet att det finns tillräckligt med olja i motorn.** [MCA10012]

TIPS

Oljenivån bör vara mellan min- och maxmarkeringarna.

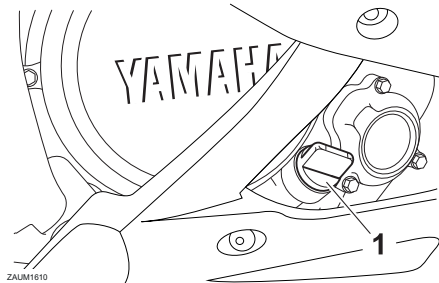

1. Påfyllningslock för motorolja

Periodiskt underhåll och justering

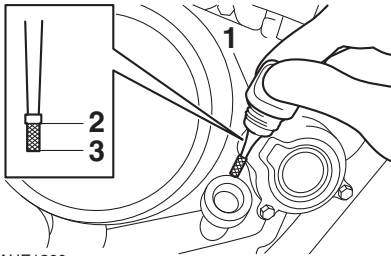

ZAUE1300

1. Oljesticka
2. Max-markering
3. Min-markering
4. Om oljenivån befinner sig under min-markeringen bör olja av rekommenderad typ fyllas på till rätt nivå.
5. Montera påfyllningslocket för olja.

För att byta olja (med eller utan byte av oljefilter)

1. Ta bort kåpa A. (Se sidan 6-7.)
2. Starta motorn, värm upp den under några minuter och stäng sedan av motorn igen.
3. Placera ett oljetråg under motorn för att samla upp oljan.
4. Ta bort påfyllningslocket för motorolja och avtappningspluggen tillsammans med O-ringen, kompressionsfjäders och motoroljesilen för att tappa ur oljan ur vevhuset. **VIKTIGT: När motoroljans avtappningsplugg lossas, kommer O-ringen, kompressionsfjäders och oljesilen att falla ut. Var försiktig så att du inte tappar bort dessa delar.** [MCA11002]

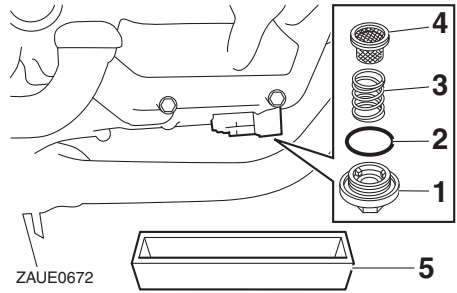

ZAUE0672

1. Oljeavtappningsplugg
2. O-ring
3. Fjäder
4. Sil
5. Oljetråg
5. Rengör motoroljesilen med lämpligt lösningsmedel.

TIPS

- Gå till steg 9 om du bara byter olja.
- Utför stegen 6-8 när oljefilterelementet byts.

6. Ta bort locket över oljefiltret genom att lossa bultarna.

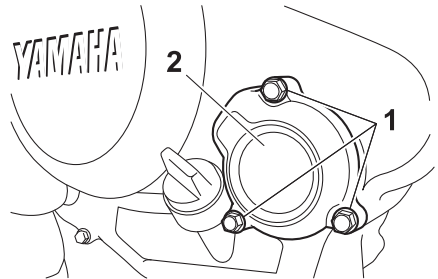

1. Bult
2. Lock över oljefilter
7. Byt oljefilter och O-ring.

Periodiskt underhåll och justering

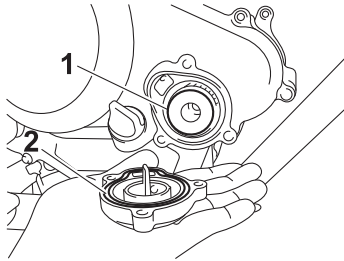

1. Oljefilter
 2. O-ring
8. Skruva fast locket över oljefiltret med bultarna och dra åt dem till angivet moment.

Åtdragningsmoment:

Bult för locket över oljefiltret:
10 N·m (1.0 kgf·m, 7.4 lb·ft)

6

TIPS

Se till att enhetens O-ring sitter rätt place-rad.

9. Montera oljesil, kompressionsfjäder, O-ring och motoroljans avtappningsplugg och dra sedan åt till angivet moment. **VIKTIGT: Glöm inte att sätta O-ringen, kompressionsfjädern och oljesilen på plats innan du monterar motoroljans avtappningsplugg.**

[MCA10422]

Åtdragningsmoment:

Oljeavtappningsplugg:
32 N·m (3.2 kgf·m, 24 lb·ft)

10. Fyll på med den rekommenderade mängden motorolja och montera där-efter och dra fast påfyllningslocket.

Rekommenderad motorolja:

Se sidan 8-1.

Oljemängd:

Oljebyte:

0.85 L (0.90 US qt, 0.75 Imp.qt)

Med byte av oljefilter:

0.95 L (1.00 US qt, 0.84 Imp.qt)

MCA11621

VIKTIGT

- För att undvika att kopplingen slirar (motoroljan smörjer även kopplingen), bör inga tillsatser blandas in i oljan. Använd inte oljor med en dieselspecifikation som "CD" eller oljor med högre kvalitet än den som anges. Använd dessutom inte oljor som är märkta "ENERGY CONSERVING II" (ENERGIBESPARANDE II) eller högre.
 - Se till att inga främmande föremål kommer ner i vevhuset.
11. Starta motorn och låt den gå på tomgång under flera minuter medan du kontrollerar om det finns något oljeläckage. Om det läcker någon olja, stäng omedelbart av motorn och kontrollera anledningen till oljeläckaget.
12. Stäng av motorn och kontrollera oljenivån. Fyll på vid behov.

Fördelar med Yamalube

YAMALUBE är en YAMAHA-originalartikel som utvecklats speciellt av våra tekniker eftersom de anser att motoroljan är en viktig del av motorn. Vi har specialistteam inom mekanik, kemi, elektronik och bantestning som utvecklar oljorna tillsammans med motorerna. Yamalube-oljorna utnyttjar basoljornas egenskaper till fullo och blandningarna har den perfekta balansen av tillsatser som ser till att oljorna uppfyller våra prestandakrav. Därför har alla mineraloljor samt de halv- och helsyntetiska oljorna i Yamalube-serien sina egna egenskaper och användningsområden. Yamaha har forskat om och utvecklat oljor sedan 1960-talet och har därmed många års erfarenhet vilket gör Yamalube till det bästa valet för din Yamaha-motor.

YAMALUBE®

Kylvätska

Kylvätskenivån bör kontrolleras före varje körning. Dessutom måste kylvätskan bytas vid de intervall som anges i tabellen för regelbunden skötsel och smörjning.

För att kontrollera kylvätskenivån

1. Ställ upp fordonet på en plan yta.
2. Ta bort kåpan C på den vänstra sidan. (Se sidan 6-7.)
3. Håll fordonet i upprätt läge.

TIPS

- Kylvätskenivån måste kontrolleras på en kall motor eftersom nivån varierar med motortemperaturen.
- Se till att fordonet står helt upprätt när du kontrollerar oljenivån. Om det lutar lite kan du få en felaktig avläsning.

4. Kontrollera kylvätskenivån i kylvätskebehållaren.

TIPS

Kylvätskenivån bör vara mellan min- och max-markeringarna.

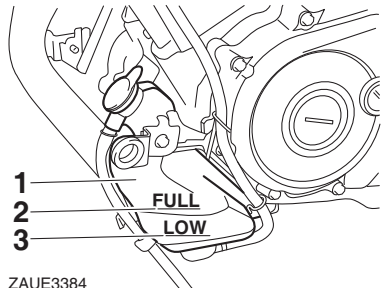

ZAUE3384

1. Kylvätskebehållare
 2. Max-markering
 3. Min-markering
5. Öppna locket på kylvätskebehållaren om kylvätskenivån ligger vid eller under min-markeringen.

Periodiskt underhåll och justering

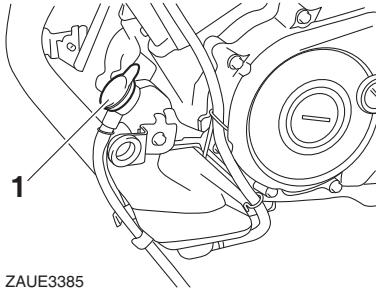

ZAUE3385

1. Kylvätskebehållarens lock

6. Fyll på kylvätska tills nivån når upp till max-markeringen och sätt fast kylvätskebehållarens lock. **WARNING! Ta bara bort kylvätskelocket. Ta aldrig bort kylvätskelocket när motorn är varm.** [MWA15162] **VIKTIGT:** Om du inte har tillgång till kylvätska kan du använda destillerat vatten eller mjukt vattenledningsvatten. Använd inte hårt vatten eller saltvatten eftersom det kan skada motorn. Om du har använt vatten i stället för kylvätska bör du byta ut det mot kylvätska vid första bästa tillfälle. I annat fall kommer kylsystemet inte att vara skyddat mot isbildning och korrosion. Om du har tillsatt vatten till kylvätskan, be en Yamaha-återförsäljare att kontrollera kylvätskan så snart som möjligt. I annat fall kommer motorns kyleffekt att reduceras. [MCA10473]

Rymd i kylvätskebehållare (upp till max-markeringen):

0.15 L (0.16 US qt, 0.13 Imp.qt)

- ## 7. Montera kåpan.

MAU33032

Byte av kylvätska

Kylvätskan måste bytas vid de intervall som anges i tabellen för regelbunden skötsel och smörjning. Låt en Yamaha-återförsälja-

re byta kylvätskan. **WARNING! Ta aldrig bort kylvätskelocket när motorn är varm.**

[MWA10382]

Byte av luftfilter samt rengöring av luftfiltrets slang

Luftfiltret bör bytas vid de intervall som anges i tabellen för regelbunden skötsel och smörjning. Låt en Yamaha-återförsäljare byta luftfiltret oftare om du kör i ovanligt våta eller dammiga områden. Dessutom bör luftfiltrets slang kontrolleras regelbundet och rengöras vid behov.

För att rengöra luftfiltrets slang

1. Kontrollera om det samlats smuts eller vatten i slangen på sidan av luftfiltret.

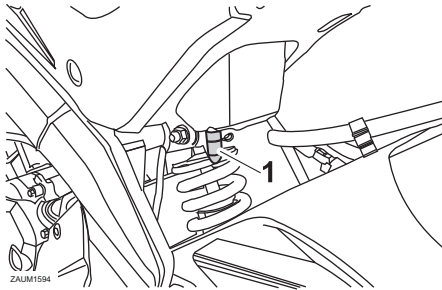

1. Luftfiltrets slang

2. Om det samlats smuts eller vatten, ta bort slangen och rengör den. Sätt sedan tillbaka den.

Justera tomgångsvarvtalet

Tomgångsvarvtalet måste kontrolleras och vid behov justeras enligt följande vid de intervall som anges i tabellen för regelbunden skötsel och smörjning.

Motorn bör vara varm innan denna justering utförs.

Kontrollera tomgångsvarvtalet och justera det vid behov genom att skruva på tomgångsskruven. För att öka tomgångsvarvtalet ska skruven vridas i riktning (a). För att minska tomgångsvarvtalet ska skruven vridas i riktning (b).

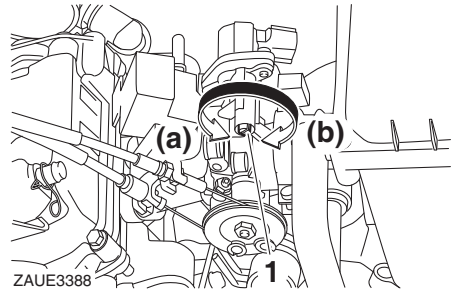

1. Tomgångsskruv

Tomgångsvarvtal:
1250–1550 v/min

TIPS

Om du inte kan ställa in detta tomgångsvarvtal enligt anvisningarna ovan bör du be en Yamaha-återförsäljare att utföra justeringen.

Periodiskt underhåll och justering

MAU48434

Justera spelet i gashandtaget

Mät gashandtagets spel enligt bilden.

4. Dra åt låsmuttern och för sedan tillbaka gummiskyddet i sitt läge.

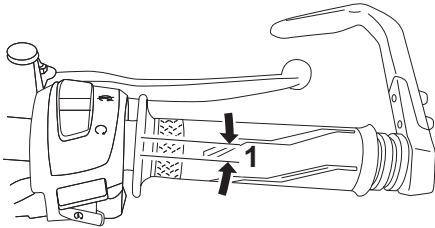

ZALUM1595

1. Gashandtagets spel

Gashandtagets spel:

3.0–5.0 mm (0.12–0.20 in)

Kontrollera regelbundet gashandtagets spel, och justera det vid behov enligt följande.

TIPS

Tomgångsvarvtalet måste justeras korrekt före kontroll och justering av gashandtagets spel.

1. För tillbaka gummiskyddet.
2. Lossa låsmuttern.
3. För att öka gashandtagets spel ska justermuttern vridas i riktning (a). För att minska gashandtagets spel ska justermuttern vridas i riktning (b).

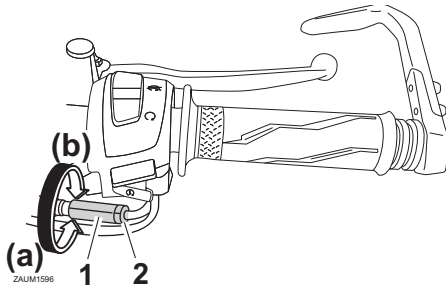

ZALUM1596

1. Justermutter
2. Låsmutter

Ventilspel

Ventilerna är viktiga motorkomponenter och ventilspelet ändras när de används, därför måste de kontrolleras och justeras vid de intervall som anges i det regelbundna underhållsschemat. Ventiler som inte justeras kan leda till att luft-/bränsleblandningen blir fel, motorbuller och slutligen motorskador. Låt en Yamaha-återförsäljare kontrollera och justera ventilspelet med regelbundna mellanrum för att förhindra detta.

TIPS

Service måste utföras när motorn är kall.

Däck

Däcken är det enda på fordonet som har kontakt med vägen. Säkerhet under alla körförhållanden hänger på en relativt liten kontaktyta. Därför är det absolut nödvändigt att hålla däcken i gott skick vid alla tillfällen och byta ut dem vid lämplig tidpunkt med de specificerade däcken.

Däckens lufttryck

Däckens lufttryck bör kontrolleras och eventuellt justeras före varje körning.

MWA10504

VARNING

Om fordonet körs med fel däcktryck kan föraren förlora kontrollen över det vilket kan leda till allvariga personskador eller dödsfall.

- Däckens lufttryck bör kontrolleras när däcken är kalla (dvs när temperaturen på däcken är densamma som den omgivande luftens).
- Däckens lufttryck bör anpassas med avseende på hastighet och den totala vikten på förare, passagerare, bagage och de tillbehör som är godkända för denna modell.

6

Lufttryck i kalla däck:

1 person:

Fram:

200 kPa (2.00 kgf/cm², 29 psi)

Bak:

220 kPa (2.20 kgf/cm², 32 psi)

2 personer:

Fram:

200 kPa (2.00 kgf/cm², 29 psi)

Bak:

220 kPa (2.20 kgf/cm², 32 psi)

Maxlast:

Fordon:

178 kg (392 lb)

Fordonets maxlast är den kombinerade vikten av föraren, passagerare, last och eventuella tillbehör.

Periodiskt underhåll och justering

MWA10512

! VARNING

Lasta inte för mycket på fordonet. En olycka kan inträffa om du kör ett överlastat fordon.

Kontroll av däcken

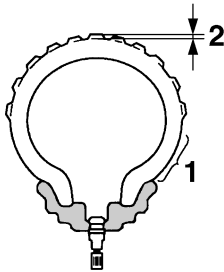

1. Däckssidor
2. Mönsterdjup

Däcken måste kontrolleras före varje körning. Om mönsterdjupet i däckens mitt är nere på minimum eller om det sitter en glasbit eller spik i däckets, eller om däckssidorna är spruckna, bör du låta en Yamaha-återförsäljare byta däckets omedelbart.

Minsta mönsterdjup (fram och bak):
1.6 mm (0.06 in)

TIPS

Minsta mönsterdjup kan variera från land till land. Kontrollera vilka regler som gäller i ditt land.

MWA10472

! VARNING

- Låt en Yamaha-återförsäljare byta utslitna däck. Förutom att det är olagligt att köra, kan utslitna däck reducera körstabiliteten och kan leda till att du tappar kontrollen.

- Byte av alla hjul- och bromsrelaterade delar, inklusive däck, bör utföras av en Yamaha-återförsäljare som har nödvändiga kunskaper och erfarenhet att göra det.
- Kör lugnt och försiktigt några mil med nya däck så att ytan hinner ruggas upp. Greppet är mycket dåligt på helt nya däck.

Däckinformation

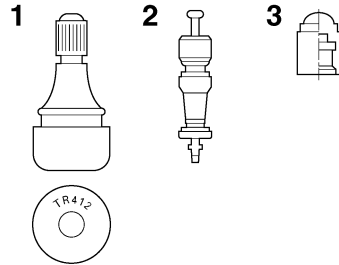

1. Luftventil
2. Ventilhus
3. Ventilhatt med tätning

Denna modell är utrustad med slanglösa däck och luftventiler.

Däck åldras även om de inte har använts eller om de bara har använts vid enstaka tillfällen. Sprickor i däckmönstret och i sidorna, ibland med deformationer i stommen, är alla tecken på ålder. Gamla och åldrade däck ska kontrolleras av däckspecialister för att ta reda på ifall de är säkra att använda.

MWA16101

! VARNING

- Framdäck och bakdäck bör vara av samma fabrikat och utformning, annars kan fordonets hanterings-egenskaper ändras, vilket kan leda till en olycka.
- Se alltid till att ventilhattarna sitter ordentligt på plats för att förhindra att luft läcker ut.

Periodiskt underhåll och justering

MAU21963

- Använd bara de luftventiler och ventilhus som visas i listan nedan för att undvika att du tappar luft när du kör.

Efter utförliga tester har endast de däck som visas i listan nedan godkänts av Yamaha för denna modell.

Framdäck:

Storlek:

100/80-17M/C 52S

Tillverkare/modell:

MICHELIN PILOT STREET

Luftventil:

TR412

Ventilhus:

V3002 (original)

Bakdäck:

Storlek:

140/70-17M/C 66S

Tillverkare/modell:

MICHELIN PILOT STREET

Luftventil:

TR412

Ventilhus:

V3002 (original)

Gjutna fälgar

För att du ska få ut maximal prestanda, hållbarhet och säkerhet från ditt fordon bör du notera följande punkter om hjulen.

- Kontrollera fälgkanterna så att de inte är spruckna, krokiga eller skadade före varje körning. Om de är skadade, låt en Yamaha-återförsäljare byta hjulet. Försök inte att reparera ett hjul själv. Ett deformerat eller sprucket hjul måste bytas.
- Hjulet bör balanseras om du har bytt fälg eller däck. Ett obalanserat hjul kan ge upphov till dåliga prestanda, besvärliga hanteringsegenskaper och en förkortad livslängd på däck.

Periodiskt underhåll och justering

MAU33893

Justering av kopplingshandtagets spel

Mät kopplingshandtagets spel som visas.

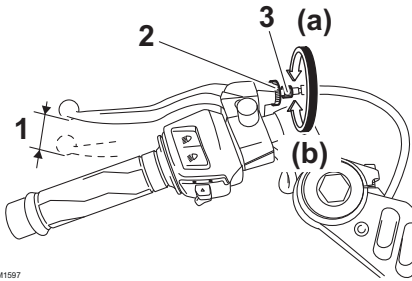

ZAUM1597

1. Kopplingshandtagets spel
2. Låsmutter
3. Justeringsbult för kopplingshandtagets spel

Kopplingshandtagets spel:
10.0–15.0 mm (0.39–0.59 in)

6

Kontrollera regelbundet kopplingshandtagets spel och justera det vid behov enligt följande.

För att öka kopplingshandtagets spel ska justerbulten på kopplingshandtaget vridas i riktning (a). För att minska kopplingshandtagets spel ska justerbulten vridas i riktning (b).

TIPS

Om kopplingshandtagets spel inte kan justeras enligt ovan, gör på följande sätt.

1. Vrid justerbulten på kopplingshandtaget i riktning (a) för att lossa kopplingskabeln.
2. Lossa låsmuttern på vevhuset.

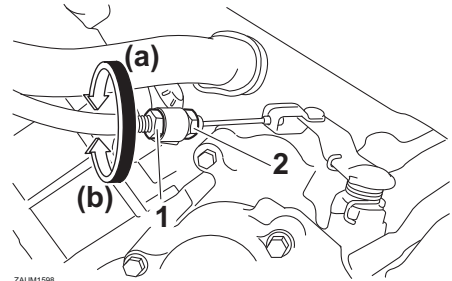

ZAUM1598

1. Justeringsmutter för kopplingshandtagets spel (vevhuset)
2. Låsmutter
3. För att öka kopplingshandtagets spel ska justermuttern för kopplingshandtagets spel vridas i riktning (a). För att minska kopplingshandtagets spel ska justermuttern vridas i riktning (b).
4. Dra åt låsmuttern.

Periodiskt underhåll och justering

Kontroll av frambromshandtagets spel

MAUT1223

Mät det främre bromshandtagets spel så som visas.

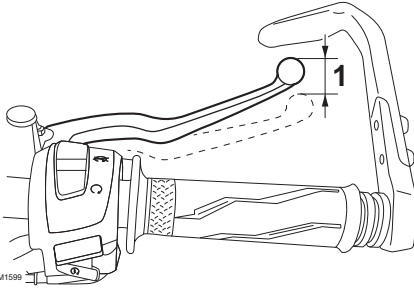

ZALM1599

1. Bromshandtagets spel

Främre bromshandtagets spel:
2.0–5.0 mm (0.08–0.20 in)

Kontrollera regelbundet bromshandtagets spel och låt en Yamaha-återförsäljare kontrollera bromssystemet vid behov.

MWA10642

⚠ VARNING

Inkorrekt bromshandtagets spel är ett tecken på farligt tillstånd i bromssystemet. Kör inte fordonet förrän bromssystemet har kontrollerats eller reparerats av en Yamaha-återförsäljare.

Justering av bromspedalens spel

MAUM1355

Mät bromspedalens spel så som visas.

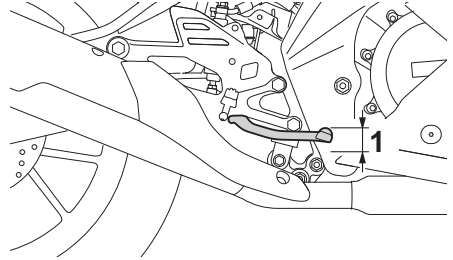

ZALM1600

1. Bromspedalens spel

Bromspedalens spel:
3.5–4.5 mm (0.14–0.18 in)

Kontrollera regelbundet bromspedalens spel och låt en Yamaha-återförsäljare justera det vid behov.

MWAM1031

⚠ VARNING

Inkorrekt bromspedalspel är ett tecken på farligt tillstånd i bromssystemet. Kör inte motorcykeln förrän bromssystemet har kontrollerats eller reparerats av en Yamaha-återförsäljare.

Periodiskt underhåll och justering

Bromsljuskontakter

MAU36505

Bromsljuset bör tändas strax innan bromsarna ansätts. Bromsljuset aktiveras med kontakter som är anslutna till bromshandtaget och bromspedalen. Eftersom bromsljuskontakterna är komponenter i det låsningsfria bromssystemet bör de endast underhållas av en Yamaha-återförsäljare.

Kontroll av bromsbelägg fram och bak

MAU22393

Förslitningen av bromsbeläggen fram och bak måste kontrolleras vid de intervall som anges i tabellen för regelbunden skötsel och smörjning.

Bromsbelägg, fram

MAU22421

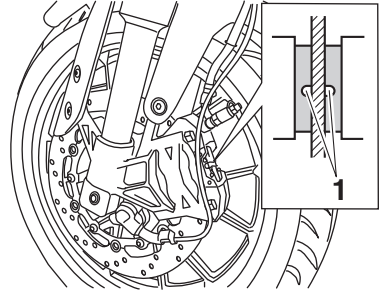

1. Indikeringspår för bromsbeläggens förslitning

Bromsbeläggen för frambromsen har ett indikeringspår för bromsbeläggens förslitning som gör att du kan kontrollera förslitningen utan att ta isär bromsen. Titta på indikeringspåret för att kontrollera bromsbeläggens förslitning. Om ett bromsbelägg är så slitet att indikeringspåret knappast syns bör du låta en Yamaha-återförsäljare byta alla bromsbelägg.

Bromsbelägg, bak

MAU36721

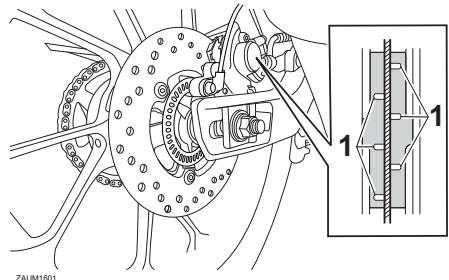

1. Indikeringspår för bromsbeläggens förslitning

Periodiskt underhåll och justering

MAU40262

Bromsbeläggen för bakbromsen har indikeringspår för bromsbeläggens förslitning som gör att du kan kontrollera förslitningen utan att ta isär bromsen. Titta på indikeringspåret för att kontrollera bromsbeläggens förslitning. Om ett bromsbelägg är så slitet att indikeringspåret knappast syns bör du låta en Yamaha-återförsäljare byta alla bromsbelägg.

Kontroll av bromsvätskenivån

Kontrollera att bromsvätskenivån är över miniminivån före varje körning. Kontrollera att bromsvätskenivån ligger vid behållarens övre del. Fyll på bromsvätska vid behov.

Frambroms

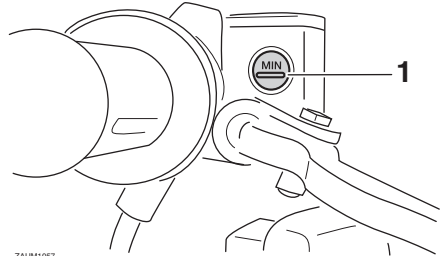

ZAJUM1057

1. Min-markering

Bakbroms

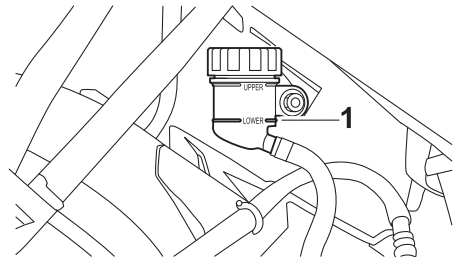

ZAJUM1603

1. Min-markering

Specificerad bromsvätska:
DOT 4

MWA16011

! VARNING

Felaktigt underhåll kan leda till att bromsarna inte fungerar. Beakta följande:

- För lite bromsvätska kan göra att luft tränger in i bromssystemet vilket försämrar bromsförmågan.
- Rengör påfyllningslocket innan det tas bort. Använd bara DOT 4-bromsvätska från en förseglad behållare.

Periodiskt underhåll och justering

MAU22734

- Använd bara den specificerade bromsvätskan, annars kan gummitätningarna försämrans vilket leder till läckage.
- Fyll på med samma bromsvätska som redan finns i systemet. Om du fyller på en annan bromsvätska än DOT 4 kan det leda till en farlig kemisk reaktion.
- Var försiktig så att du inte får in vatten eller damm när du fyller på bromsvätska. Vatten sänker bromsvätskans kokpunkt kraftigt och kan resultera i ånglås och smuts kan täppa till ventilerna i ABS-enheten.

Byte av bromsvätska

Låt en Yamaha-återförsäljare byta bromsvätskan vartannat år. Dessutom bör tätningarna i huvudcylindrarna och bromsoken samt bromsslängarna bytas vid de intervall som anges nedan eller tidigare om bromssystemet är skadat eller läcker.

- Bromstätningar: vartannat år
- Bromsslängar: vart 4:e år

MCA17641

VIKTIGT

6

Bromsvätska kan skada lackerade ytor och plastdetaljer. Torka alltid upp utspild bromsvätska omedelbart.

När bromsbeläggen slits är det naturligt att bromsvätskenivån gradvis sjunker. En låg bromsvätskenivå kan tyda på slitna bromsbelägg och/eller läckor i bromssystemet, kom därför ihåg att kontrollera bromsbeläggens förslitning och om det finns läckor i bromssystemet. Om bromsvätskenivån sjunker plötsligt bör du be en Yamaha-återförsäljare att kontrollera orsaken innan du kör fordonet.

Periodiskt underhåll och justering

Kedjespänning

MAU22762

Kedjespänningen bör kontrolleras och eventuellt justeras före varje körning.

För att kontrollera kedjespänningen

MAU74253

1. Ställ motorcykeln på sitt sidostöd.

TIPS

När du kontrollerar och justerar kedjespänningen bör motorcykeln vara obelastad.

2. Lägg växeln i neutralläge.
3. Mät kedjespänningen som visas på bilden.

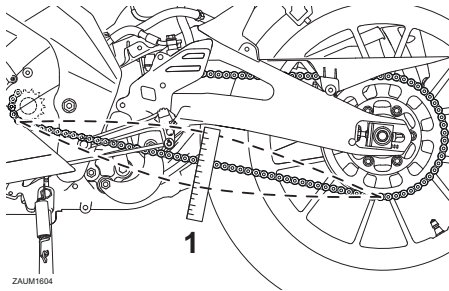

1. Kedjespänning

Kedjespänning:

30.0–40.0 mm (1.18–1.57 in)

4. Om kedjespänningen inte stämmer måste den justeras enligt följande. **VIKTIGT:** En felaktig kedjespänning kan belasta motorn för mycket såväl som andra vitala delar på motorcykeln, vilket kan leda till att kedjan kuggar över eller brister. För att hindra att detta inträffar bör du se till att kedjespänningen håller sig inom specifikationerna. [MCA10572]

MAU3431B

För att justera kedjespänningen

Rådgör med en av Yamahas återförsäljare innan du justerar kedjespänningen.

1. Lossa axelmuttern och låsmuttern på båda sidor om svingarmen.

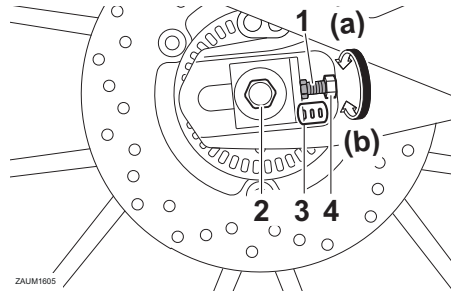

1. Justerbult för kedjespänningen
2. Axelmutter
3. Riktmarkeringar
4. Låsmutter

2. För att sträcka kedjan, vrid justerbulten för kedjespänning på båda sidor om svingarmen i riktning (a). För att lossa kedjan, vrid justerbulten på båda sidor om svingarmen i riktning (b), och tryck bakhjulet framåt.

TIPS

Använd riktmarkeringarna på båda sidor om svingarmen och kontrollera att båda kedjesträckarna är i samma läge så att hjulet blir rätt inriktat.

3. Dra åt axelmuttern och dra sedan åt låsmutterna till angivet moment.

Åtdragningsmoment:

Axelmutter:

85 N·m (8.5 kgf·m, 63 lb·ft)

Låsmutter:

15 N·m (1.5 kgf·m, 11 lb·ft)

4. Kontrollera att kedjesträckarna är i samma läge, att kedjespänningen är korrekt och att kedjan rör sig obehindrat.

Periodiskt underhåll och justering

Rengöring och smörjning av kedjan

MAU23026

Kedjan måste rengöras och smörjas in vid de intervall som anges i tabellen för regelbunden skötsel och smörjning. I annat fall kommer den snabbt att slitas ut, speciellt om du kör i dammiga eller fuktiga områden. Kedjan sköts enligt följande.

MCA10584

VIKTIGT

Kedjan måste smörjas in efter tvättning av motorcykeln, efter körning i regn eller i fuktiga områden.

1. Gör rent kedjan med fotogen och en liten mjuk borste. **VIKTIGT: För att inte skada O-ringarna får inte kedjan göras ren med ångtvätt, högtryckstvätt eller olämpliga lösningsmedel.** [MCA11122]
2. Torka av kedjan så att den blir torr.
3. Smörj in kedjan ordentligt med ett smörjmedel som är anpassat för kedjor med O-ring. **VIKTIGT: Använd inte motorolja eller annat smörjmedel på kedjan eftersom de kan innehålla substanser som kan skada O-ringarna.** [MCA11112]

Kontroll och smörjning av kablar

MAU23098

Alla reglagekablar funktion och skick bör kontrolleras före varje körning och kabeländarna bör smörjas vid behov. Om någon reglagekabel är skadad eller inte går lätt, låt en Yamaha-återförsäljare kontrollera eller byta den. **VARNING! Skada på kablarnas yttre hölje kan ge upphov till att det börjar rosta vilket kan medföra att rörelsen kan kärva. Byt ut skadade kablar så snart som möjligt för att undvika farliga körförhållanden.** [MWA10712]

Rekommenderat smörjmedel:

Yamaha cable lubricant eller annat lämpligt smörjmedel för kabel

Periodiskt underhåll och justering

MAU23115

Kontroll av och smörjning av gashandtag och kabel

Gashandtagets funktion bör kontrolleras före varje körning. Dessutom måste kabeln smörjas av en Yamaha-återförsäljare vid de intervall som anges i tabellen för regelbundet underhåll.

Gaskabeln har ett gummiskydd. Se till att skyddet är ordentligt monterat. Även om skyddet är ordentligt monterat, skyddar det inte kabeln helt från inträngande vatten. Var därför försiktig så att du inte häller vatten direkt på skyddet eller kabeln när du tvättar fordonet. Torka rent med en fuktad trasa om kabeln eller skyddet blir smutsigt.

MAU44276

Kontroll av och smörjning av bromspedal och växelpedal

Funktionen på bromspedal och växelpedal bör kontrolleras före varje körning och led-punkterna bör smörjas vid behov.

Bromspedal

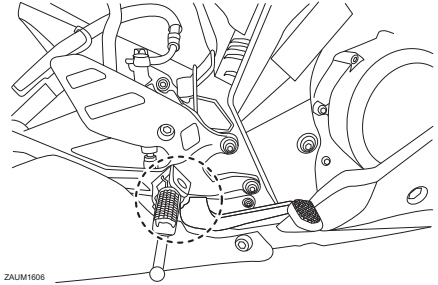

ZAJM1606

Växelpedal

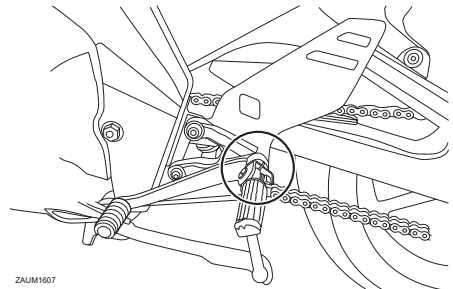

ZAJM1607

Rekommenderat smörjmedel:
Litiumbaserat fett

Periodiskt underhåll och justering

Kontroll av och smörjning av broms- och kopplingshandtag

MAU23144

Funktionen på broms- och kopplingshandtag bör kontrolleras före varje körning och ledpunkterna bör smörjas vid behov.

Bromshandtag

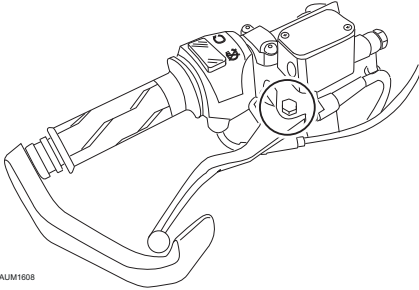

ZAUM1608

Kopplingshandtag

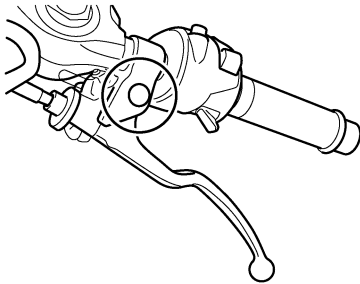

6

Rekommenderade smörjmedel:

- Bromshandtag:
Silikonbaserat fett
- Kopplingshandtag:
Litiumbaserat fett

Kontroll och smörjning av sidostöd

MAU23203

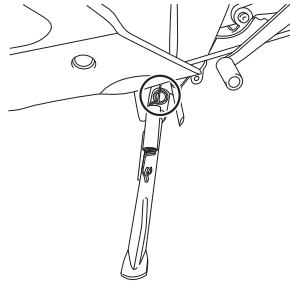

ZAUM1620

Funktionen på sidostödet bör kontrolleras före varje körning och ledpunkten och kontaktytorna metall-mot-metall bör smörjas vid behov.

MWA10732

VARNING

Om sidostödet inte går att fälla upp eller ned lätt bör du låta en Yamaha-återförsäljare kontrollera eller reparera det. Annars kan sidostödet komma i kontakt med marken och störa föraren, som då kan förlora kontrollen över motorcykeln.

Rekommenderat smörjmedel:
Litiumbaserat fett

Periodiskt underhåll och justering

MAUM1653

MAU23273

Smörjning av svingarmens ledpunkter

Svingarmens ledpunkter måste smörjas av en Yamaha-återförsäljare vid de intervall som anges i tabellen för regelbunden skötsel och smörjning.

Rekommenderat smörjmedel:
Litiumbaserat fett

Kontroll av framgaffeln

Framgaffelns skick och funktion måste kontrolleras enligt följande vid de intervall som anges i tabellen för regelbunden skötsel och smörjning.

För att kontrollera skicket

Kontrollera om innerrören är repiga, skadade eller om det läcker olja.

För att kontrollera funktionen

1. Ställ fordonet på ett plant underlag och håll det upprätt. **WARNING! Se till att fordonet står stadigt så att det inte faller omkull och orsakar personsador.** [MWA10752]
2. Bromsa med frambromsen och tryck ner styret flera gånger och kontrollera att framgaffeln mjukt trycks ihop och går upp igen.

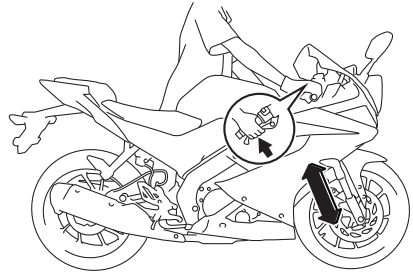

MCA10591

VIKTIGT

Om du ser någon skada eller om framgaffeln inte går mjukt, låt en Yamaha-återförsäljare kontrollera eller reparera den.

Periodiskt underhåll och justering

MAU23285

Kontroll av styrningen

Slitna eller lösa styrlager kan vara farligt. Därför måste styrningens funktion kontrolleras enligt följande vid de intervall som anges i tabellen för regelbunden skötsel och smörjning.

1. Lyft upp framhjulet från marken. (Se sidan 6-34.) **WARNING! Se till att fordonet står stadigt så att det inte faller omkull och orsakar personskador.** [MWA10752]
2. Fatta tag i framgaffelns nederdel och försök att röra den fram och tillbaka. Om du känner något glapp bör du låta en Yamaha-återförsäljare kontrollera eller reparera styrningen.

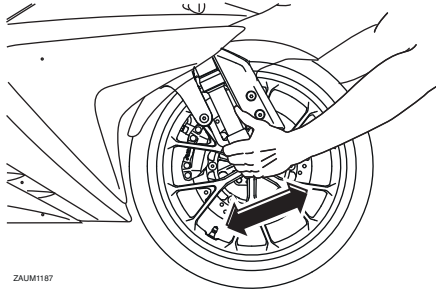

ZAUM1187

MAU23292

Kontroll av hjullager

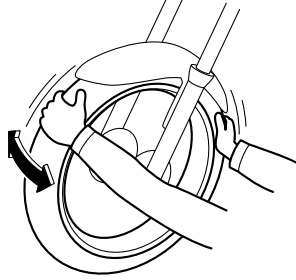

Hjullagren fram och bak måste kontrolleras vid de intervall som anges i tabellen för regelbunden skötsel och smörjning. Om du känner något glapp i ett hjulnav eller om hjulet inte snurrar lätt, låt en Yamaha-återförsäljare kontrollera hjullagren.

Periodiskt underhåll och justering

Batteri

MAU50583

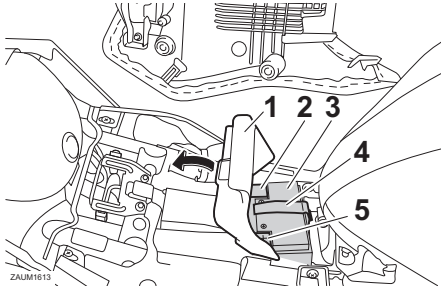

1. Gummiskydd
2. Batteriets minusledning (svart)
3. Batteri
4. Batteristropp
5. Batteriets plusledning (röd)

Batteriet sitter placerat under förarsadeln. Det är ett VRLA-batteri (ventilreglerat blybatteri). Du behöver därför inte kontrollera elektrolyten eller fylla på med destillerat vatten. Batterikablarnas anslutningar måste dock kontrolleras och dras åt vid behov.

MWA10761

⚠ VARNING

- **Elektrolyt är giftigt och farligt eftersom det innehåller svavelsyra som kan orsaka brännskador. Undvik kontakt med huden, ögon och kläder och skydda alltid ögonen när du arbetar nära batterier. Om du får något på dig, genomför följande FÖRSTA HJÄLP.**
 - **UTVÄRTE:** Skölj ordentligt med vatten.
 - **INVÄRTE:** Drick stora mängder mjölk eller vatten och kontakta omedelbart en läkare.
 - **ÖGON:** Spola med vatten under 15 minuter och uppsök därefter läkarhjälp.
- **Batterier producerar explosiv vätska. Håll därför gnistor, öppen flamma, cigaretter etc. borta från**

batteriet och sörg för ordentlig ventilation när du laddar det i ett slutet rum.

- **HÅLL DETTA OCH ANDRA BATTERIER UTOM RÄCKHÅLL FÖR BARN.**

MCA10621

VIKTIGT

Du får aldrig försöka att ta bort tätningen i battericellerna eftersom detta kan förstöra batteriet.

För att ladda batteriet

Låt en Yamaha-återförsäljare ladda batteriet om det verkar urladdat. Kom ihåg att batterier har en tendens att ladda ur sig snabbare om fordonet är utrustad med extra elektrisk utrustning.

MCA16522

VIKTIGT

För att ladda ett VRLA-batteri (ventilreglerat blybatteri) måste du ha en konstantspänningsladdare. Om du använder en vanlig batteriladdare kan batteriet ta skada.

För att förvara batteriet

1. Om fordonet inte kommer att användas inom en månad ska du ta bort batteriet, ladda det helt och förvara det på ett svaltt och torrt ställe. **VIKTIGT:** När du tar bort batteriet ska du komma ihåg att stänga av tändningen och sedan koppla bort den negativa kabeln innan du kopplar bort den positiva. [MCA16304]
2. Om batteriet ska förvaras under mer än två månader bör du kontrollera det en gång i månaden och ladda det om det behövs.
3. Ladda batteriet helt innan du monterar det. **VIKTIGT:** När du monterar batteriet ska du kontrollera att tänd-

Periodiskt underhåll och justering

MAUM2415

ningen är avstängd och sedan ansluta den positiva kabeln innan du ansluter den negativa. [MCA16842]

4. Se till att batterikablarna blir rätt kopplade till batteripolerna när du sätter tillbaks det i fordonet.

MCA16531

VIKTIGT

Se till att batteriet alltid är laddat. Förvaring av ett urladdat batteri kan orsaka permanenta skador på batteriet.

Byte av säkringar

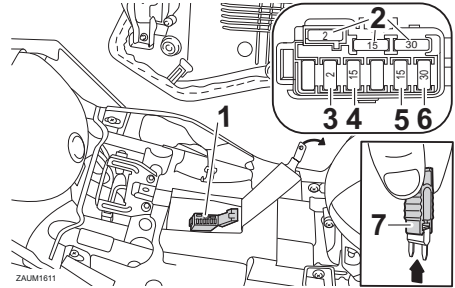

1. Säkringsbox
2. Reservesäkring
3. Säkring för ABS styrenhet
4. Huvudsäkring
5. ABS-solenoidsäkring
6. Säkring för ABS-motor
7. Säkringstänger

Säkringsboxen är placerad under förarens sadel. (Se sidan 3-18.)

Om en säkring är sönder, byt ut den enligt följande.

1. Vrid tändningsnyckeln till läge "OFF" och stäng av den elkrets i vilken säkringen har gått sönder.
2. Ta bort den trasiga säkringen och sätt i en ny säkring med rätt amperetal. **WARNING! Sätt inte i en säkring med högre amperetal än det som rekommenderas för att undvika att elsystemet tar skada eller att brand uppstår.** [MWA15132]

Säkringar:

Huvudsäkring:

15.0 A

Säkring för ABS-motor:

30.0 A

ABS-solenoidsäkring:

15.0 A

Säkring för ABS styrenhet:

2.0 A

Periodiskt underhåll och justering

3. Vrid tändningsnyckeln till läge "ON" och sätt på den elkrets i vilken säkringen har gått sönder för att kontrollera att elkretsen nu fungerar.
4. Om säkringen omedelbart går sönder igen, låt en Yamaha-återförsäljare kontrollera elsystemet.

MAUN2261

Fordonsbelysning

På den här modellen används LED-lampor i strålkastarna, parkeringsljusen och broms-/bakljusen. Om en lampa inte tänds ska du kontrollera säkringen och sedan låta en Yamaha-återförsäljare kontrollera fordonet.

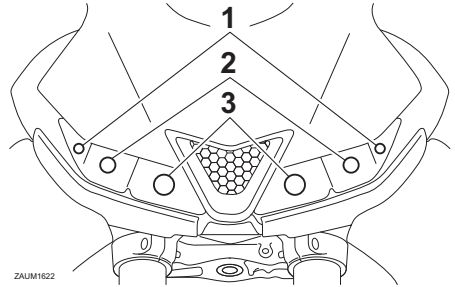

ZAJM1622

1. Parkeringsljus
2. Strålkastare (helljus)
3. Strålkastare (halvljus)

MCA16581

VIKTIGT

Sätt inte på någon form av självhäftande film eller klisterlapp på strålkastarglasat.

Periodiskt underhåll och justering

Bakljus/bromsljus

MAU24182

Denna modell är utrustad med ett bakljus/bromsljus av LED-typ. Om ett bakljus/bromsljus inte fungerar ska du låta en Yamaha-återförsäljare kontrollera det.

Byte av blinkerslampan

MAU62590

1. Ta bort lampglaset över blinkerslampan genom att lossa skruven.

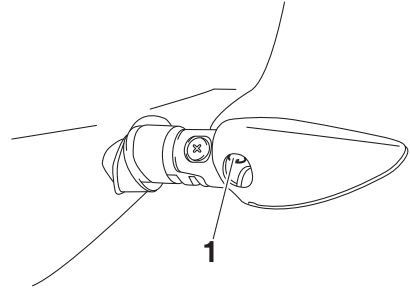

1. Skruv
2. Ta loss hållaren för körriktningssvisarlampan (tillsammans med lampan) genom att vrida den moturs.

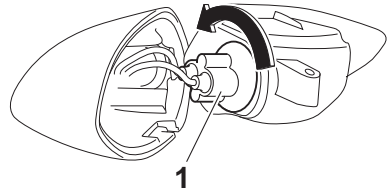

ZAJM1609

1. Blinkerslampan
3. Ta bort den trasiga lampan genom att dra ut den.
4. Sätt i en ny lampan i sockeln.
5. Sätt tillbaks sockeln (tillsammans med lampan) genom att vrida den medurs.
6. Montera lampglaset över blinkerslampan genom att skruva fast skruven. **VIKTIGT: Dra inte åt skruven för hårt eftersom lampglaset kan gå sönder.** [MCA11192]

MAUM3510

MAU67131

Byte av nummerskyltsbelysning

1. Ta bort nummerskyltsbelysningen genom att lossa skruven.

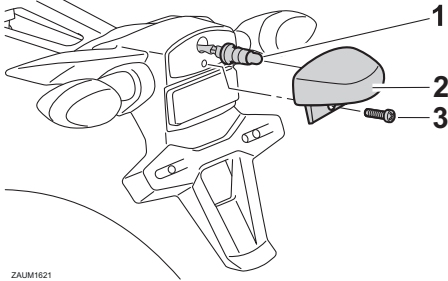

ZAUM1621

1. Lampsockel för nummerskyltsbelysningen
2. Nummerskyltsbelysning
3. Skruv
2. Ta bort nummerskyltsbelysningens lampsockel (tillsammans med lampan) genom att dra ut den.
3. Ta bort den trasiga lampan genom att dra ut den.
4. Sätt i en ny lampa i sockeln.
5. Sätt tillbaka sockeln (tillsammans med lampan) genom att trycka in den.
6. Montera nummerskyltsbelysningen genom att skruva fast skruven.

Ställa motorcykeln

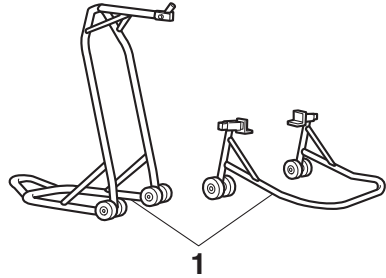

1. Depåstöd (exempel)

Eftersom denna modell inte har något mittstöd bör du använda depåstöd när du tar bort ett fram- eller bakhjul eller behöver göra något annat arbete på motorcykeln som kräver att den står upprätt.

Kontrollera att motorcykeln står stabilt och i rätt läge innan du börjar arbeta med den.

Periodiskt underhåll och justering

MAU25872

Felsökning

Trots att alla Yamaha motorcyklar undersöks noga innan de lämnar fabriken, kan du råka ut för felaktigheter under körning. Om det uppstår problem med exempelvis bränslet, kompressionen eller tändsystemet, kan du få startsvårigheter och effektförluster.

Följande felsökningstabell ger dig möjlighet att snabbt och enkelt kontrollera dessa vitala system själv. Om motorcykeln däremot har behov av en reparation, bör du lämna motorcykeln till en Yamaha-återförsäljare, vars skickliga tekniker har nödvändiga verktyg, erfarenhet och kunskap att reparera din motorcykel på ett riktigt sätt.

Använd endast original Yamaha reservdelar. Piratdelar kan se likadana ut som delar från Yamaha, men de är ofta sämre och har en kortare livslängd vilket kan leda till dyra reparationskostnader.

MWA15142

VARNING

Rök inte och kontrollera att det inte finns öppna lågor eller gnistor, inklusive styrlågor på t.ex. vattenvärmare eller ugnar, i närheten när du kontrollerar bränslesystemet. Bensin och bensinångor kan antändas eller explodera vilket kan orsaka allvarliga person- eller egendoms-skador.

Periodiskt underhåll och justering

MAU86390

Felsökningschema

1. Bränsle

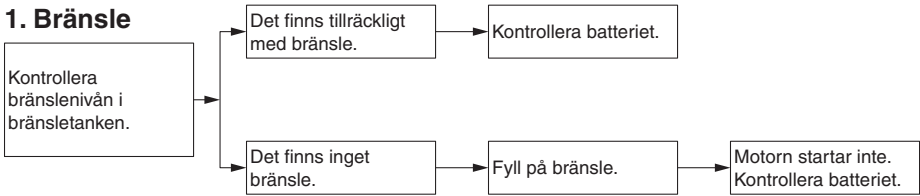

2. Batteri

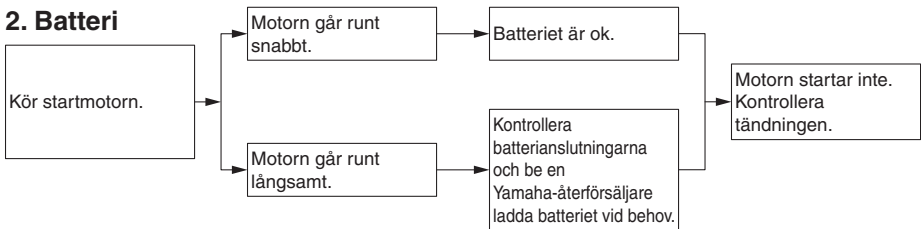

3. Tändning

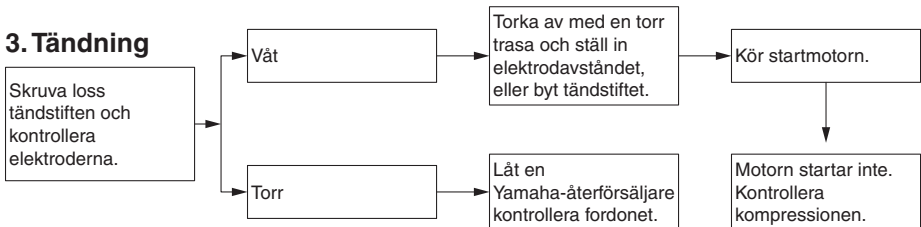

4. Kompression

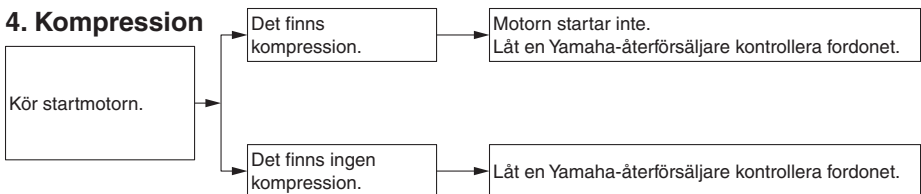

Periodiskt underhåll och justering

MAU86430

Motorn överhettas

MWAT1041

! VARNING

- Lyft aldrig kylvätskelocket när motor och kylare är varma. Skållhet trycksatt vätska och ånga kan spruta ut och medföra risk för allvarliga skador. Vänta tills motorn har kallnat.
- Placera en tjock trasa, t.ex. en handduk, över kylvätskelocket och vrid sedan långsamt locket moturs för att släppa ut eventuellt övertryck. När det pysande ljudet har slutat kan du trycka ner locket och vrida det moturs och sedan lyfta av locket.

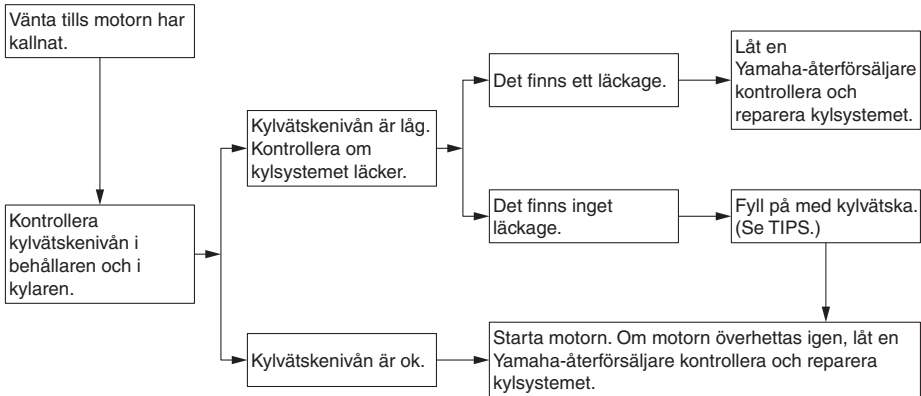

TIPS

Om du inte har tillgång till kylvätska kan du använda vanligt vattenledningsvatten under försättning att du byter ut det mot rekommenderad kylvätska vid första bästa tillfälle.

Skötsel och förvaring av motorcykeln

Försiktighet med matta färger

MAU37834

MCA15193

VIKTIGT

Vissa modeller har delar med matta ytor. Kontakta en Yamaha-återförsäljare för råd om vilka produkter som du ska använda vid rengöring av fordonet. Om du använder borste, starka kemiska produkter eller rengöringsmedel när du rengör dessa delar kommer ytan att repas eller skadas. Du bör heller inte vaxa några matta ytor.

MAU83443

Skötsel

Ofta förekommande, noggrann rengöring av fordonet förhöjer inte enbart dess utseende, det förbättrar även dess allmänna prestanda och förlänger driftlivet på många komponenter. Tvättning, rengöring och polering gör också att du kan kontrollera fordonets skick oftare. Kom ihåg att tvätta fordonet efter körning i regn eller nära havet, eftersom salt är frätande på metaller.

TIPS

- Vägarna behandlas med salt som tömedel på platser där det kommer mycket snö. Kom ihåg att tvätta underredet och chassidelarna efter körning i sådana områden eftersom saltet kan finnas kvar på vägarna långt in på våren.
- Originalprodukter från Yamaha för skötsel och underhåll säljs under märket YAMALUBE på många marknader världen runt.
- Kontakta en Yamaha-återförsäljare för fler rengöringstips!

MCA26280

VIKTIGT

Felaktig rengöring kan orsaka kosmetiska och mekaniska skador. Använd inte:

- högtryckstvättar eller ångtvättar. För högt vattentryck kan göra att vatten tränger in och orsakar försämringar på hjullager, bromsar, växellådans tätningar och elektriska enheter. Undvik tvättar med rengöringsmedel under högt tryck, till exempel biltvättar med självbetjäning.
- starka kemikalier, inklusive mycket sura fälgrengöringsmedel, speciellt på eker- eller magnesiumhjul.
- starka kemikalier, slipande rengöringsmedel och vax på delar med matt ytbehandling. Borstar kan

Skötsel och förvaring av motorcykeln

repa och skada matta ytbehandlingsmedel, använd bara en mjuk svamp eller handduk.

- handdukar, svampar eller borstar som förorenats av slipande rengöringsmedel eller starka kemikalier som lösningsmedel, bensin, rostborttagningsmedel, bromsvätska eller frostsnyddningsmedel osv.

Före tvätten

1. Parkera fordonet i skuggan och låt det svalna. Det förhindrar vattenfläckar.
2. Kontrollera att alla lock, kåpor, elektriska kopplingar och anslutningar är ordentligt monterade.
3. Täck ljuddämparens ände med en plastpåse och ett starkt gummiband.
4. Fukta envisa fläckar som insekter och fågelspillning med en våt duk i några minuter.
5. Avlägsna vägsmutts och oljefläckar med ett avfettningsmedel av hög kvalitet och en plastborste eller svamp. **VIKTIGT: Använd inte avfettningsmedel på områden som måste smörjas, till exempel tätningar, packningar och hjulaxlar. Följ produktanvisningarna.** [MCA26290]

Tvätt

1. Skölj av eventuellt avfettningsmedel och skölj fordonet med en trädgårds-slang. Använd endast tillräckligt med tryck för att göra jobbet. Undvik att spruta vatten direkt in i ljuddämparen, på instrumentpanelen, i luftintag och andra inre utrymmen som förvaringsfacken under sadeln.
2. Tvätta fordonet med ett rengöringsmedel för fordon av hög kvalitet blandat med kallt vatten och en mjuk, ren duk eller svamp. Använd en gammal tandborste eller plastborste för att komma åt svåråtkomliga ställen.

VIKTIGT: Använd kallt vatten om fordonet har varit utsatt för salt. Varmt vatten gör saltet mer frätande. [MCA26301]

3. För modeller med vindruta: Rengör vindrutan med en mjuk duk eller svamp som fuktats med vatten och ett pH-neutralt rengöringsmedel. Använd ett rengöringsmedel eller polermedel för vindrutor på motorcyklar av hög kvalitet om det behövs. **VIKTIGT: Använd aldrig starka kemikalier till att rengöra vindrutan. Vissa rengöringsmedel för plast kan dessutom repa vindrutan, så se till att testa alla rengöringsprodukter innan du använder dem.** [MCA26310]
4. Skölj noga med rent vatten. Se till att avlägsna alla rester av rengöringsmedlet eftersom de kan skada plastdelar.

Efter tvätten

1. Torka fordonet med sämskskinn eller en absorberande duk, helst en mikrofiberduk.
2. För modeller med drivkedja: Torka och smörj sedan drivkedjan för att förhindra rost.
3. Använd krompolish för att putsa krom, aluminium och rostfria delar. Den termiska missfärgningen på rostfria avgassystem kan ofta avlägsnas genom polering.
4. Spruta på ett rostskyddsmedel på alla metalldelar inklusive krom- och nickelpläterade ytor. **WARNING! Använd inte silikon- eller oljespray på sadlar, handtag, fotpinnar i gummi eller däckmönster. Det gör delarna hala, vilket kan leda till att du förlorar kontrollen. Rengör ytorna på dessa delar noggrant innan du använder fordonet.** [MWA20650]
5. Behandla gummi, vinyl och omålade plastdelar med en lämplig produkt.

Skötsel och förvaring av motorcykeln

MAU83472

6. Bättringsmålå små lackskador som orsakats av stenskott etc.
7. Vaxa alla lackade ytor med ett icke-slipande vax eller använd en spray för motorcykeldetaljer.
8. När du är klar ska du starta motorn och låta den gå på tomgång i flera minuter för att avlägsna eventuell kvarvarande fukt.
9. Om strålkastarens lins är immig ska du starta motorn och slå på strålkastaren för att avlägsna fukten.
10. Låt fordonet torka helt innan du ställer undan det eller täcker över det.

MCA26320

VIKTIGT

- Använd inte vax på gummidelar eller olackade plastdelar.
- Använd inte slipande polermedel eftersom lacken kommer att slipas bort.
- Använd sprayer och vax sparsamt. Torka bort överflödigt vax efteråt.

MWA20660

VARNING

Föroreningar på bromsar eller däck kan göra att du förlorar kontrollen över fordonet.

- Försäkra dig om att det inte finns smörjmedel eller vax på bromsar eller däck.
- Tvätta vid behov däcken med varmt vatten och ett mildt rengöringsmedel.
- Tvätta vid behov bromsskivor och bromsbelägg med bromsrengöringsmedel eller aceton.
- Innan du kör med högre hastigheter bör du testa fordonets bromsar och väghållning.

Förvaring

Förvara alltid fordonet på en sval, torr plats. Om det behövs kan du skydda det mot damm med ett poröst skydd. Kontrollera att motorn och avgassystemet har svalnat innan du täcker över fordonet. Om det ofta händer att fordonet inte används på flera veckor rekommenderar vi att du använder ett bränslestabiliseringsmedel av hög kvalitet efter varje tankning.

MCA21170

VIKTIGT

- Om fordonet förvaras i ett dåligt ventilerat rum eller om det täcks med ett överdrag medan det fortfarande är fuktig, kan vatten och fukt tränga in och ge upphov till rost.
- För att förhindra korrosion bör de inte förvaras i fuktiga källare, stall (luften innehåller ammoniak) och områden där starka kemikalier förvaras.

7

Långtidsförvaring

Innan fordonet förvaras en längre tid (60 dagar eller mer):

1. Utför eventuella reparationer som behövs och eventuellt återstående underhåll.
2. Följ anvisningarna i avsnittet Skötsel i detta kapitel.
3. Fyll på bränsletanken och tillsätt bränslestabiliseringsmedel enligt instruktionerna för produkten. Kör motorn i 5 minuter för att fördela det behandlade bränslet i bränslesystemet.
4. För fordon som är utrustade med bränslekran: Vrid bränslekranen till avstängt läge.
5. För fordon med förgasare: För att förhindra att bränsleavlagringar byggs upp ska du tappa ut bränslet ur förga-

Skötsel och förvaring av motorcykeln

sarens flottörkammare i en ren behållare. Dra åt dräneringsbulten och håll tillbaka bränslet i bränsletanken.

6. Skydda de interna motorkomponenterna från korrosion med en konserveringsolja för motorer av hög kvalitet genom att följa instruktionerna för produkten. Utför följande steg på varje cylinder om en konserveringsolja för motorer inte är tillgänglig:
 - a. Ta bort tändstiftshatten och skruva loss tändstiftet.
 - b. Håll i en tesked motorolja i tändstiftshålet.
 - c. Sätt på tändstiftshatten på tändstiftet och placera tändstiftet på topplocket så att det är jordat. (Detta begränsar gnistorna under nästa steg.)
 - d. Dra runt motorn flera varv med hjälp av startmotorn. (Detta gör att oljan i cylindern sprids ut på cylinderväggen.) **WARNING! Undvik skada från gnistbildning genom att kontrollera att tändstiftet är ordentligt jordat när motorn dras runt.** [MWA10952]
 - e. Ta bort tändstiftshatten från tändstiftet och skruva fast tändstiftet. Sätt tillbaks tändstiftshatten på tändstiftet.
7. Smörj alla styrkablar, leder, spakar och pedaler samt sidoställ och mittställ (om tillämpligt).
8. Kontrollera och korrigerar lufttrycket i däcken och lyft sedan upp fordonet så att hjulen är fria från underlaget. Som alternativ kan du vrida på hjulen en aning varje månad så att inte däcken försämras på något ställe.
9. Täck över avgasrören med en plastpåse så att det inte tränger in någon fukt.
10. Ta bort batteriet och ladda det helt eller anslut en underhållsladdare som håller batteriet på optimal laddning.

VIKTIGT: Kontrollera att batteriet och laddaren är kompatibla. Ladda inte ett VRLA-batteri med en vanlig laddare. [MCA26330]

TIPS

- Om batteriet tas bort ska det laddas en gång i månaden och förvaras på en plats med en temperatur mellan 0-30 °C (32-90 °F).
- Se sidan 6-30 för mer information om laddning och förvaring av batteriet.

Mått:

- Totallängd:
1990 mm (78.3 in)
- Totalbredd:
755 mm (29.7 in)
- Totalhöjd:
1140 mm (44.9 in)
- Sitthöjd:
820 mm (32.3 in)
- Hjulbas:
1325 mm (52.2 in)
- Markfrigång:
160 mm (6.30 in)
- Vändradie:
2.9 m (9.51 ft)

Vikt:

- Tjänstevikt:
142 kg (313 lb)

Motor:

- Förbränningscykel:
4-takts
- Kylsystem:
Vätskekyld
- Ventilmekanism:
SOHC
- Antal cylindrar:
En cylinder
- Slagvolym:
124 cm³
- Borring × slaglängd:
52.0 × 58.6 mm (2.05 × 2.31 in)
- Startsystem:
Elstart

Motorolja:

- Rekommenderat märke:



- SAE-viskositet:
10W-40
- Rekommenderad motorolja:
API service SG typ eller högre, JASO standard MA
- Oljemängd i motor:
Oljebyte:
0.85 L (0.90 US qt, 0.75 Imp.qt)
- Med byte av oljefilter:
0.95 L (1.00 US qt, 0.84 Imp.qt)

Kylvätskemängd:

- Kylvätskebehållare (upp till max-
markeringen):
0.15 L (0.16 US qt, 0.13 Imp.qt)
- Kylare (inklusive alla slangar):
0.49 L (0.52 US qt, 0.43 Imp.qt)

Bränsle:

- Rekommenderat bränsle:
Blyfri bensin (E10 kan användas)
- Oktantal (RON):
95
- Tankvolym:
11 L (2.9 US gal, 2.4 Imp.gal)
- Reservtank, mängd:
3.0 L (0.79 US gal, 0.66 Imp.gal)

Bränsleinsprutning:

- Trottelhus:
ID-märkning:
B5G1 00

Kraftöverföring:

- Utväxlingsförhållande:
1:a:
2.833 (34/12)
- 2:a:
1.875 (30/16)
- 3:e:
1.364 (30/22)
- 4:e:
1.143 (24/21)
- 5:e:
0.957 (22/23)
- 6:e:
0.840 (21/25)

Framdäck:

- Typ:
Slanglöst
- Storlek:
100/80-17M/C 52S
- Tillverkare/modell:
MICHELIN PILOT STREET

Bakdäck:

- Typ:
Slanglöst
- Storlek:
140/70-17M/C 66S
- Tillverkare/modell:
MICHELIN PILOT STREET

Lastning:

- Maxlast:
178 kg (392 lb)

Specifikationer

(Total vikt på förare, passagerare, bagage och tillbehör)

Frambroms:

Typ:

Hydraulisk enkel skivbroms

Bakbroms:

Typ:

Hydraulisk enkel skivbroms

Framfjädring:

Typ:

Teleskopgaffel

Bakfjädring:

Typ:

Svingarm (länkad fjädring)

Elsystem:

Systemspänning:

12 V

Batteri:

Modell:

GTZ4V

Spänning, kapacitet:

12 V, 3.0 Ah (10 HR)

Lampornas wattförbrukning:

Strålkastarlampa:

LED

Bak/bromsljus:

LED

Blinkerslampor, fram:

10.0 W

Blinkerslampor, bak:

10.0 W

Parkeringsljus:

LED

Nummerskyltsbelysning:

5.0 W

MAU53562

Identifikationsnummer

Skriv ner fordonets identifikationsnummer, motorns serienummer samt typskyltsinformationen på raderna här nedan. Dessa identifikationsnummer behövs när du registrerar fordonet för körning i trafiken samt när du ska beställa reservdelar från en Yamaha-återförsäljare.

FORDONETS
IDENTIFIKATIONSNUMMER:

MOTORNS SERIENUMMER:

INFORMATION PÅ TYPSKYLTT:

Fordonets identifikationsnummer

MAU26401

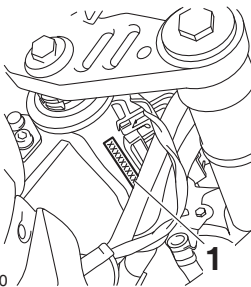

1. Fordonets identifikationsnummer

Fordonets identifikationsnummer är stämplat på styrhuvudröret. Skriv ner detta nummer i utrymmet för det.

TIPS

Fordonets identifikationsnummer används för att identifiera din motorcykel och kan behöva användas när du registrerar motorcykeln i det statliga fordonsregistret.

MAU26442

Motorns serienummer

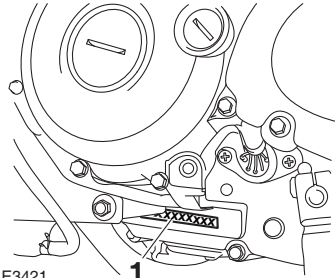

1. Motorns serienummer

Motorns serienummer sitter stämplat på vevhuset.

MAU26471

Typskylt

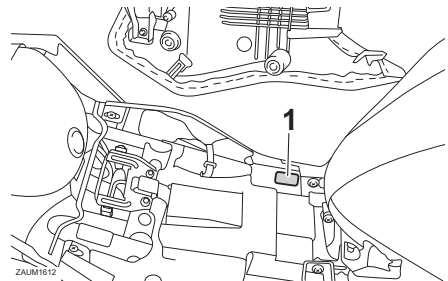

1. Typskylt

Typskylten är monterad på ramen under förarens sadel. (Se sidan 3-18.) Skriv ner informationen på denna skylt i utrymmet för det. Du behöver denna information när du beställer reservdelar från en Yamaha-återförsäljare.

Diagnostikkontakter

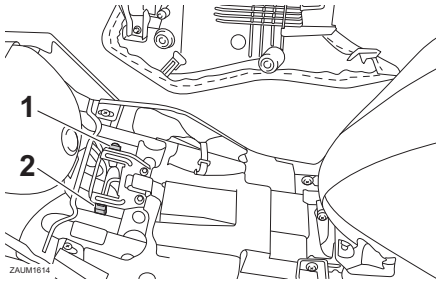

1. FI-diagnostikkontakt
2. ABS-diagnostikkontakt

Diagnostikkontakterna för ABS och bränsleinsprutning är placerade så som visas.

Registrera fordonsdata

ECU-enheten på den här modellen lagrar vissa data om fordonet för att underlätta diagnostisering av fel samt för forskning, statistisk analys och utveckling.

Sensorerna och de data som registreras varierar beroende på modell, men de huvudsakliga uppgifter som samlas in är:

- Data om fordonsstatus och motorns prestanda
- Data om bränsleinsprutning och avgaser

Dessa data överförs bara när ett särskilt diagnostikverktyg från Yamaha ansluts till fordonet, till exempel vid underhållskontroller eller när serviceåtgärder utförs.

Fordonsdata som överförs hanteras i enlighet med följande sekretesspolicy.

Sekretesspolicy

<https://www.yamaha-motor.eu/se/privacy/sekretesspolicy.aspx>

Yamaha lämnar inte ut data till en tredje part utom i följande fall: Dessutom kan Yamaha lämna ut fordonsdata till en entreprenör för att utföra tjänster i samband med hanteringen av fordonsdata. I sådana fall kräver Yamaha att entreprenören tar hand om de fordonsdata som vi lämnar ut på rätt sätt och Yamaha hanterar dessa data.

- När fordonets ägare medger det
- När det krävs enligt lag
- Om Yamaha behöver använda dessa data vid juridiska processer
- När data inte gäller ett specifikt fordon eller en ägare

A			
ABS	3-14		
ABS-varningslampa	3-2		
Avstängningssystem för tändkrets.....	3-20		
B			
Bakljus/bromsljus	6-33		
Batteri	6-30		
Blinkerslampa, byte.....	6-33		
Blinkersomkopplare	3-11		
Bränsle	3-15		
Bränsleförbrukning, tips för att sänka....	5-5		
Bränsletankens överfyllningssläng	3-17		
Bromshandtag.....	3-13		
Bromsljuskontakter	6-21		
Broms- och kopplingshandtag, kontroll av och smörjning.....	6-27		
Bromspedal	3-13		
Bromspedalens spel, justering.....	6-20		
Bromspedal och växelpedal, kontroll av och smörjning.....	6-26		
Bromsvätska, byte	6-23		
Bromsvätskenivå, kontroll av	6-22		
D			
Däck	6-16		
Dataregistrering, fordon	9-2		
Delarnas placering	2-1		
Diagnostikkontakter	9-2		
F			
Felsökning.....	6-35		
Felsökningschema.....	6-36		
Fordonsbelysning.....	6-32		
Försiktighet med matta färger.....	7-1		
Förvaring	7-3		
Frambromshandtagets spel, kontroll ...	6-20		
Framgaffel, kontroll av.....	6-28		
G			
Gashandtagets spel, justering	6-15		
Gashandtag och kabel, kontroll av och smörjning.....	6-26		
H			
Hjul	6-18		
Hjullager, kontroll av.....	6-29		
Huvudströmbrytare/styrlås.....	3-1		
I			
Identifikationsnummer	9-1		
Indikeringslampa för blinkers	3-2		
Indikeringslampa för helljus.....	3-2		
Indikeringslampa för neutralläge	3-2		
Indikeringslampor och varningslampor	3-2		
		Inkörning av motorn.....	5-1
K			
		Kablar, kontroll av och smörjning	6-25
		Kåpor, lossa och sätta fast.....	6-7
		Katalysator	3-17
		Kedja, rengöring och smörjning.....	6-25
		Kedjespänning	6-24
		Knapp för avbländning/helljusblink	3-11
		Kontroll av bromsbelägg, fram och bak	6-21
		Kopplingshandtag.....	3-12
		Kopplingshandtagets spel, justering ...	6-19
		Kylvätska	6-12
L			
		Luftfilter och luftfiltrets slang, byte och rengöring	6-14
M			
		Motorcykelns identifikationsnummer.....	9-1
		Motorn överhettas	6-37
		Motorns serienummer.....	9-1
		Motorns stoppknapp	3-11
		Motorolja och oljefilter	6-9
		Multi-funktionsmätare	3-3
N			
		Nummerskyltbelysning, byte.....	6-34
P			
		Parkering.....	5-5
S			
		Sadlar.....	3-18
		Säkerhetsinformation.....	1-1
		Säkringar, byte.....	6-31
		Sidostöd	3-19
		Sidostöd, kontroll av och smörjning	6-27
		Signalknapp	3-11
		Skötsel	7-1
		Skötsel, emissionssystem	6-3
		Skötsel och smörjning, regelbunden	6-4
		Specifikationer	8-1
		Ställa motorcykeln	6-34
		Starta motorn.....	5-2
		Startknapp	3-11
		Styrarmaturer	3-11
		Styrning, kontroll av	6-29
		Svingarmens ledpunkter, smörjning	6-28
T			
		Tändstift, kontroll	6-8
		Tanklock	3-15
		Tomgångsvarvtal	6-14
		Typskylt.....	9-1

Register

V

Varningslampa för	
kylvätsketemperatur	3-2
Varningslampa för motorproblem	3-2
Växelpedal	3-12
Växling	5-3
Växlingslampa.....	3-3
Ventilspejl	6-16
Verktygssats	6-2

Y

Yamalube.....	6-12
---------------	------



MBK Industrie

Z.I. de Rouvroy 02100 Saint Quentin

SAS au capital de 14 000 000 €

R.C St-Quentin B 329 035 422