

**F80B
F100D**

ΒΙΒΛΙΟ ΙΔΙΟΚΤΗΤΗ

⚠ Διαβάστε προσεκτικά αυτό το εγχειρίδιο πριν οδηγήσετε αυτή την εξωλέμβια μηχανή.

6D7-28199-8B-R0

**Διαβάστε προσεκτικά αυτό το εγχειρίδιο πριν οδηγήσετε αυτή την εξωλέμβια μηχανή.
Όταν ταξιδεύετε, να έχετε αυτό το βιβλίο στο σκάφος, μέσα σε μια αδιάβροχη τσάντα.
Αυτό το βιβλίο πρέπει να παραδοθεί μαζί με τη μηχανή αν πουληθεί.**

Σημαντικές πληροφορίες για το βιβλίο

RMU25108

Προς τον ιδιοκτήτη της μηχανής
Σας ευχαριστούμε που επιλέξατε μια εξωλέμβια Yamaha. Αυτό το Βιβλίο Ιδιοκτήτη περιέχει τις απαραίτητες πληροφορίες για τη σωστή λειτουργία, τη συντήρηση και τη φροντίδα της μηχανής. Η καλή κατανόηση αυτών των απλών οδηγιών θα σας βοηθήσει να απολαύσετε όλα τα πλεονεκτήματα της νέας σας Yamaha. Αν έχετε οποιαδήποτε ερώτηση σχετικά με τη λειτουργία ή τη συντήρηση της εξωλέμβιάς σας, παρακαλούμε συμβουλευτείτε τον αντιπρόσωπο της Yamaha. Σε αυτό το Βιβλίο Ιδιοκτήτη, οι σημαντικές πληροφορίες που περιέχονται διακρίνονται με τους ακόλουθους τρόπους.

 : Αυτό είναι το σύμβολο προφυλάξεων ασφαλείας. Σας προειδοποιεί για ενδεχόμενους κινδύνους τραυματισμού. Να τηρείτε όλα τα μηνύματα ασφαλείας που ακολουθούν αυτό το σύμβολο ώστε να αποφύγετε πιθανό τραυματισμό ή θάνατο.

RWM00782

ΠΡΟΕΙΔΟΠΟΙΗΣΗ

H ΠΡΟΕΙΔΟΠΟΙΗΣΗ υποδηλώνει επικίνδυνη περίπτωση που, αν δεν αποφευχθεί, μπορεί να προκαλέσει θάνατο ή σοβαρό τραυματισμό.

RCM00702

ΠΡΟΣΟΧΗ

H ΠΡΟΣΟΧΗ περιγράφει τα ειδικά προληπτικά μέτρα που πρέπει να λαμβάνονται για να αποφεύγεται ζημιά στην εξωλέμβια μηχανή ή άλλη περιουσία.

ΣΗΜΕΙΩΣΗ:

H ΣΗΜΕΙΩΣΗ παρέχει ουσιώδεις πληροφορίες που κάνουν τις διαδικασίες ευκολότερες ή πιο κατανοητές.

H Yamaha αναζητά συνεχώς τρόπους για να εξελίξει τη σχεδίαση και την ποιότητα των προϊό-

των της. Έτσι, ακόμα και αν αυτό το βιβλίο περιέχει τις τελευταίες πληροφορίες που ήταν διαθέσιμες τη στιγμή της εκτύπωσης, είναι δυνατόν να υπάρχουν μικροδιαφορές μεταξύ της μηχανής σας και αυτού του βιβλίου. Αν έχετε κάποια ερώτηση σχετικά με αυτό το βιβλίο, παρακαλούμε συμβουλευτείτε τον αντιπρόσωπο της Yamaha. Για να εξασφαλίσετε μεγάλη διάρκεια ζωής του προϊόντος, η Yamaha συνιστά να το χρησιμοποιείτε και να εκτελείτε τους προτεινόμενους περιοδικούς ελέγχους και συντήρηση, ακολουθώντας πιστά τις οδηγίες που υπάρχουν στο βιβλίο ιδιοκτήτη. Ζημιές που είναι αποτέλεσμα αμέλειας αυτών των οδηγιών δεν καλύπτονται από την εγγύηση.

Μερικές χώρες έχουν νόμους ή κανονισμούς που απαγορεύουν στους χρήστες να βγάζουν το προϊόν από τη χώρα που αγοράστηκε και μπορεί να μην είναι δυνατόν να δηλώσετε το προϊόν στη χώρα προορισμού. Επιπλέον, η εγγύηση μπορεί να μην ισχύει σε ορισμένες περιοχές. Όταν σχεδιάζετε να πάτε το προϊόν σε άλλη χώρα, συμβουλευτείτε τον έμπορο από όπου αγοράστηκε το προϊόν για πρόσθετες πληροφορίες.

Αν αγοράσατε το προϊόν μεταχειρισμένο, επικοννητήστε με τον αντιπρόσωπο για να καταχωρηθείτε ως πελάτης και να δικαιούστε τις οριζόμενες υπηρεσίες.

ΣΗΜΕΙΩΣΗ:

H σειρά μοντέλων F80BET, F100DET και τα στάνταρ αξεσουάρ χρησιμοποιούνται ως βάση για τις επεξηγήσεις και τις εικόνες αυτού του βιβλίου. Συνεπώς, ορισμένα θέματα μπορεί να μην ισχύουν για όλα τα μοντέλα.

Σημαντικές πληροφορίες για το βιβλίο

RMU25122

F80B, F100D

ΒΙΒΛΙΟ ΙΔΙΟΚΤΗΤΗ

©2013 από την Yamaha Motor Co., Ltd.

1η Έκδοση, Οκτώβριος 2013

Με την επιφύλαξη παντός δικαιώματος.

Απαγορεύεται ρητά

κάθε ανατύπωση ή χρήση

χωρίς έγγραφη έγκριση από την

Yamaha Motor Co., Ltd.

Τυπώθηκε στην Ιαπωνία

Πληροφορίες που αφορούν την ασφάλεια	1
Ασφάλεια στην εξωλέμβια	
μηχανή	1
Προπέλα	1
Περιστρεφόμενα μέρη	1
Καυτά μέρη	1
Ηλεκτροπληξία	1
Ηλεκτρική κλίση και ανύψωση	1
Καλώδιο (κορδόνι) σταματήματος του κινητήρα	1
Βενζίνη	2
Έκθεση σε βενζίνη και χύσιμο βενζίνης	2
Μονοξείδιο του άνθρακα	2
Τροποποιήσεις	2
Ασφάλεια στο σκάφος	2
Αλκοόλ και φάρμακα	2
Σωσίβια	2
Άνθρωποι στο νερό	2
Επιβάτες	2
Υπερφόρτωση	3
Αποφεύγετε συγκρούσεις	3
Καιρός	3
Εκπαίδευση των επιβατών	3
Εκδόσεις ασφάλειας στο σκάφος	3
Νόμοι και κανονισμοί	3
Γενικές πληροφορίες	4
Εγγραφή αριθμών αναγνώρισης	4
Αριθμός σειράς εξωλέμβιας μηχανής	4
Αριθμός κλειδιού	4
Πιστοποιητικό Συμμόρφωσης	4
Ετικέτα EC	4
Διαβάστε τα βιβλία οδηγιών και τις ετικέτες	6
Προειδοποιητικές ετικέτες	6
Τεχνικά χαρακτηριστικά και απαιτήσεις	9
Τεχνικά χαρακτηριστικά	9
Απαιτήσεις τοποθέτησης	10
Κατάλληλη υποδύναμη σκάφους	10
Τοποθέτηση της εξωλέμβιας μηχανής	10
Yamaha Security System	10
Απαιτήσεις χειριστηρίου	11
Προδιαγραφές μπαταρίας	11
Προδιαγραφές μπαταρίας	11
Τοποθέτηση της μπαταρίας	11
Επιλογή προπέλας	11
Προστασία από εκκίνηση με ταχύτητα	12
Προδιαγραφές λαδιού κινητήρα	12
Προδιαγραφές καυσίμου	13
Βενζίνη	13
Μουράβια	13
Προϋποθέσεις απόρριψης της εξωλέμβιας μηχανής	14
Εξοπλισμός έκτακτης ανάγκης	14
Τμήματα	15
Διάγραμμα τμημάτων	15
Δοχείο καυσίμου	16
Σύνδεση καυσίμου	17
Μετρητής καυσίμου	17
Τάπα δοχείου καυσίμου	17
Βίδα εξαέρωσης	17
Πομπός χειριστηρίου	17
Δέκτης	18
Κλειδίωμα και ξεκλειδίωμα του Yamaha Security System	18
Κιβώτιο χειριστηρίου	18
Μοχλός χειριστηρίου	18
Σκανδάλη κλειδώματος στη νεκρά	19
Χειρόγκαζο	19
Λαγούδερα	19
Μοχλός ταχυτήτων	19
Χειρολαβή γκαζιού	20
Ένδειξη θέσης γκαζιού	20
Ρυθμιστής τριβής τιμονιού	20
Καλώδιο (κορδόνι) σταματήματος του κινητήρα και συνδετήρας	21
Κουμπί σταματήματος κινητήρα	21
Γενικός διακόπτης	22
Ρυθμιστής τριβής τιμονιού	22

Περιεχόμενα

Διακόπτης ηλεκτρικής κλίσης και ανύψωσης στο χειριστήριο ή τη λαγουδέρα	22	Πληροφορίες για το Yamaha Security System	33
Διακόπτης ηλεκτρικής κλίσης και ανύψωσης στη λεκάνη της μηχανής	23	Προειδοποίηση χαμηλής πίεσης λαδιού	33
Διακόπτες RPM μεταβολής των στροφών της χαμηλής ταχύτητας πλεύσης	23	Προειδοποίηση υπερθέρμανσης	34
Περίγιο κλίσης με άνοδο	24	Προειδοποίηση υδατοπαγίδας	34
Μοχλός στήριξης ανύψωσης για μοντέλα ηλεκτρικής κλίσης και ανύψωσης	24	Προειδοποίηση προβλήματος κινητήρα	35
Μοχλός ασφάλισης καπακιού (τραβηχτός)	25	Προειδοποιητική ένδειξη χαμηλής τάσης μπαταρίας	35
Εξάρτημα πλυσίματος	25	6Y8 Μετρητές ταχύτητας & καυσίμου πολλαπλών λειτουργιών	36
Φίλτρο καυσίμου/Υδατοπαγίδα	25	6Y8 Κοντέρ πολλαπλών λειτουργιών	37
Ένδειξη συναγερμού	26	6Y8 Μετρητές διαχείρισης καυσίμου πολλαπλών λειτουργιών	37
Όργανα και ενδείξεις	27	Σύστημα ελέγχου κινητήρα	39
Ενδείξεις	27	Προειδοποιητικό σύστημα	39
Προειδοποίηση χαμηλής πίεσης λαδιού	27	Προειδοποίηση υπερθέρμανσης	39
Προειδοποιητική ένδειξη υπερθέρμανσης	27	Προειδοποίηση χαμηλής πίεσης λαδιού	39
Ψηφιακό στροφόμετρο	27	Εγκατάσταση	41
Στροφόμετρο	28	Εγκατάσταση	41
Μετρητής κλίσης	28	Τοποθέτηση της εξωλέμβιας	41
Μετρητής ωρών	28	Λειτουργία	43
Προειδοποίηση χαμηλής πίεσης λαδιού	28	Πρώτη φορά λειτουργίας	43
Προειδοποιητική ένδειξη υπερθέρμανσης	29	Βάλτε λάδι κινητήρα	43
Ψηφιακό κοντέρ	29	Σπρώσιμο του κινητήρα	43
Κοντέρ	29	Μάθετε το σκάφος σας	43
Μετρητής καυσίμου	30	Έλεγχος πριν βάλετε μπροστά τη μηχανή	44
Μετρητής ταξιδιού / Ρολόι / Βολτόμετρο	30	Στάθμη καυσίμου	44
Προειδοποιητική ένδειξη στάθμης καυσίμου	31	Αφαιρέστε το καπάκι	44
Προειδοποιητική ένδειξη χαμηλής τάσης μπαταρίας	31	Σύστημα καυσίμου	44
6Y8 Μετρητές πολλαπλών λειτουργιών	31	Χειριστήρια	45
6Y8 Στροφόμετρα πολλαπλών λειτουργιών	31	Καλώδιο (κορδόνι) σταματήματος του κινητήρα	45
Έλεγχος κατά την εκκίνηση	32	Λάδι κινητήρα	45
		Κινητήρας	46
		Εξάρτημα πλυσίματος	46
		Τοποθέτηση του καπακιού	46

Σύστημα ηλεκτρικής κλίσης και ανύψωσης	47	Συντήρηση	63
Μπαταρία	47	Μεταφορά και αποθήκευση της εξωλέμβιας μηχανής	63
Ανεφοδιασμός με καύσιμο	48	Αποθήκευση της εξωλέμβιας μηχανής	63
Λειτουργία του κινητήρα	48	Διαδικασία	64
Τροφοδοσία με καύσιμο (φορητό δοχείο)	49	Λιπανση	65
Άναμμα του κινητήρα	49	Πλύσιμο της μονάδας ισχύος	66
Έλεγχος αφού βάλατε μπροστά τη μηχανή	53	Καθαρισμός της εξωλέμβιας μηχανής	67
Νερό ψύξης	53	Έλεγχος της βαμμένης επιφάνειας της εξωλέμβιας	67
Ζέσταμα του κινητήρα	53	Περιοδική συντήρηση	67
Μοντέλα ηλεκτρικής εκκίνησης	53	Ανταλλακτικά	67
Έλεγχος μετά το ζέσταμα του κινητήρα	53	Δύσκολες συνθήκες λειτουργίας	68
Αλλαγή ταχύτητας	53	Πίνακας συντήρησης 1	69
Διακόπτες σταματήματος	53	Πίνακας συντήρησης 2	71
Αλλαγή ταχύτητας	53	Γρασάρισμα	72
Σταμάτημα του σκάφους	55	Καθαρισμός και ρύθμιση του μπουζί	73
Χαμηλή ταχύτητα πλεύσης	55	Εξέταση της ταχύτητας ρελαντί	73
Ρύθμιση των στροφών της χαμηλής ταχύτητας πλεύσης	55	Αλλαγή του λαδιού κινητήρα	74
Σβήσιμο του κινητήρα	55	Έλεγχος καλωδιώσεων και βυσμάτων	76
Διαδικασία	56	Έλεγχος της προπέλας	76
Κλίση της εξωλέμβιας μηχανής	56	Αφαίρεση της προπέλας	77
Ρύθμιση της γωνίας κλίσης (Ηλεκτρική κλίση και ανύψωση)	57	Τοποθέτηση της προπέλας	78
Ρύθμιση της κλίσης του σκάφους	58	Αλλαγή της βαλβολίνης	78
Ανύψωση και κατέβασμα της μηχανής	58	Καθαρισμός του δοχείου καυσίμου	79
Διαδικασία ανύψωσης (μοντέλα ηλεκτρικής κλίσης και ανύψωσης)	59	Έλεγχος και αντικατάσταση της(των) ανόδου(ων)	81
Διαδικασία κατεβάσματος (μοντέλα ηλεκτρικής κλίσης και ανύψωσης)	60	Έλεγχος της μπαταρίας (στα μοντέλα ηλεκτρικής εκκίνησης)	81
Ρηχά νερά	61	Σύνδεση της μπαταρίας	82
Μοντέλα ηλεκτρικής κλίσης και ανύψωσης	61	Αποσύνδεση της μπαταρίας	82
Πλεύση υπό άλλες συνθήκες	62	Αποθήκευση της μπαταρίας	82
		Αντιμετώπιση προβλημάτων	83
		Διάγνωση προβλημάτων	83
		Προσωρινές ενέργειες σε επείγουσες περιπτώσεις	87
		Ζημιά από πρόσκρουση	87
		Αντικατάσταση ασφάλειας	88
		Η ηλεκτρική κλίση και ανύψωση δεν λειτουργεί	88

Περιεχόμενα

Η προειδοποιητική ένδειξη της υδατοπαγίδας αναβοσβήνει κατά την πλεύση	88
Η μίζα δεν λειτουργεί	90
Εκκίνηση έκτακτης ανάγκης	91
Μεταχείριση βυθισμένης μηχανής	92
Ευρετήριο	93

RMU33623

Ασφάλεια στην εξωλέμβια μηχανή

Τηρείτε πάντα αυτές τις προφυλάξεις.

RMU336502

Προπέλα

Αν κάποιος άνθρωπος έρθει σε επαφή με την προπέλα μπορεί να τραυματιστεί ή και να σκοτωθεί. Η προπέλα μπορεί να συνεχίσει να κινείται ακόμα και όταν η μηχανή είναι σε νεκρά, ενώ οι αιχμηρές άκρες της προπέλας κόβουν ακόμα και όταν είναι ακίνητες.

- Σβήνετε τον κινητήρα όταν ένα άτομο είναι στο νερό κοντά σας.
- Κρατάτε τους ανθρώπους μακριά από την προπέλα, ακόμα και όταν η μηχανή είναι σβηστή.

RMU40272

Περιστρεφόμενα μέρη

Τα χέρια, τα πόδια, τα μαλλιά, τα κοσμήματα, τα ρούχα, τα λουριά του σωσίβιου, κλπ. μπορεί να πιαστούν στα εσωτερικά περιστρεφόμενα μέρη της μηχανής, πράγμα που θα οδηγήσει σε σοβαρό τραυματισμό ή θάνατο.

Το καπάκι πρέπει να βρίσκεται στη θέση του όσο είναι δυνατόν. Μην αφαιρείτε ή αντικαθιστάτε το καπάκι όταν λειτουργεί ο κινητήρας.

Λειτουργείτε τον κινητήρα χωρίς το καπάκι μόνο εφόσον ακολουθείτε συγκεκριμένες οδηγίες του βιβλίου οδηγιών. Κρατήστε τα χέρια, τα πόδια, τα μαλλιά, τα κοσμήματα, τα ρούχα, τα λουριά του σωσίβιου, κλπ. μακριά από τυχόν εκτεθειμένα κινούμενα μέρη.

RMU33641

Κατά μέρη

Στη διάρκεια και μετά τη λειτουργία, τα μέρη του κινητήρα είναι αρκετά καυτά για να προκαλέσουν εγκαύματα. Αποφύγετε να αγγίζετε τα μέρη κάτω από το καπάκι ώσπου να κρυώσει ο κινητήρας.

RMU33651

Ηλεκτροπληξία

Μην αγγίζετε τα ηλεκτρικά μέρη όταν βάζετε μπροστά ή όταν λειτουργεί ο κινητήρας. Μπορεί να προκαλέσουν ηλεκτροπληξία.

RMU33661

Ηλεκτρική κλίση και ανύψωση

Μέλη του σώματος μπορεί να συντριβούν ανάμεσα στη μηχανή και το βραχιόνια όταν η μηχανή ανυψώνεται ή παίρνει κλίση. Κρατάτε τα μέλη του σώματος έξω από αυτή την περιοχή. Βεβαιωθείτε ότι δεν βρίσκεται κανείς σ' αυτή την περιοχή πριν λειτουργήσετε το μηχανισμό ηλεκτρικής κλίσης και ανύψωσης.

Οι διακόπτες ηλεκτρικής κλίσης και ανύψωσης λειτουργούν ακόμα και όταν ο γενικός διακόπτης είναι κλειστός. Μην αφήνετε να πλησιάζουν άλλα άτομα τους διακόπτες όταν εργάζεστε γύρω από τη μηχανή.

Ποτέ μην πηγαίνετε κάτω από τη λεκάνη όταν είναι ανυψωμένη, ακόμα και αν έχει ασφαλίσει με το μοχλό στήριξης της ανύψωσης. Μπορεί να προκληθεί σοβαρός τραυματισμός αν η εξωλέμβια πέσει κατά λάθος.

RMU33672

Καλώδιο (κορδόνι) σταματήματος του κινητήρα

Συνδέστε το καλώδιο σταματήματος για να σβήσει ο κινητήρας αν ο οδηγός πέσει από το σκάφος ή αφήσει το πιλοτήριο. Αυτό εμποδίζει το σκάφος να φύγει μακριά με ταχύτητα εγκαταλείποντας τους ανθρώπους ή να πέσει πάνω σε ανθρώπους ή αντικείμενα.

Συνδέετε πάντα το καλώδιο σταματήματος του κινητήρα σε ένα ασφαλές σημείο στα ρούχα, το χέρι ή το πόδι όταν οδηγείτε. Μην το αφαιρείτε για να αφήσετε το πιλοτήριο όσο το σκάφος κινείται. Μην συνδέετε το καλώδιο σε ρούχα που μπορεί να σχιστούν, ούτε να το δρομολογείτε με τρόπο που θα μπορούσε να μπλεχτεί, με αποτέλεσμα να μην λειτουργήσει όταν χρειαστεί.

Μην δρομολογείτε το καλώδιο με τρόπο που να μπορεί να τραβηχτεί έξω κατά λάθος. Αν το καλώδιο τραβηχτεί στη διάρκεια της λειτουργίας, ο κινητήρας θα σβήσει και θα χάσετε το μεγαλύτερο μέρος του ελέγχου με το τιμόνι. Το σκάφος

Πληροφορίες που αφορούν την ασφάλεια

μπορεί να επιβραδύνει απότομα, πετώντας μπροστά ανθρώπους και αντικείμενα.

RMU33811

Βενζίνη

Η βενζίνη και οι αναθυμιάσεις της είναι εξαιρετικά εύφλεκτες και εκρηκτικές ύλες. Να ανεφοδιάζετε πάντα με καύσιμο σύμφωνα με τη διαδικασία της σελίδας 48 για να μειώσετε τον κίνδυνο πυρκαγιάς και έκρηξης.

RMU33821

Έκθεση σε βενζίνη και χύσιμο βενζίνης

Φροντίστε να μην χυθεί βενζίνη. Αν χυθεί βενζίνη, σκουπίστε την αμέσως με στεγνά πανιά. Απαλλαγείτε από τα πανιά με τον ενδεδειγμένο τρόπο.

Αν χυθεί βενζίνη στο δέρμα σας, πλυθείτε αμέσως με σαπούνι και νερό. Αλλάξτε τα ρούχα σας αν βραχούν με βενζίνη.

Αν καταπιείτε βενζίνη, εισπνεύσετε πολλούς ατμούς βενζίνης ή πάει βενζίνη στα μάτια σας, επικοινωνήστε αμέσως με έναν γιατρό. Ποτέ μην ρουφάτε καύσιμο με το στόμα.

RMU33901

Μονοξειδίο του άνθρακα

Αυτό το προϊόν εκπέμπει καυσαέρια που περιέχουν μονοξειδίο του άνθρακα, ένα άχρωμο και άοσμο αέριο που μπορεί να προκαλέσει εγκεφαλικές βλάβες ή θάνατο αν εισπνευστεί. Τα συμπτώματα περιλαμβάνουν ναυτία, ζάλη και νύστα. Ο χώρος του οδηγού και οι καμπίνες θα πρέπει να αερίζονται καλά. Μην φράζετε τις εξόδους των καυσαερίων.

RMU33781

Τροποποιήσεις

Μην επιχειρήσετε να τροποποιήσετε αυτή την εξωλέμβια. Οι τροποποιήσεις μπορεί να μειώσουν την ασφάλεια και την αξιοπιστία, και να κάνουν επικίνδυνη ή παράνομη τη χρήση της εξωλέμβιας μηχανής.

RMU33741

Ασφάλεια στο σκάφος

Αυτό το τμήμα περιλαμβάνει μερικές από τις πολλές σημαντικές προφυλάξεις ασφαλείας που θα πρέπει να παίρνετε όταν είστε στο σκάφος.

RMU33711

Αλκοόλ και φάρμακα

Ποτέ μην οδηγείτε έχοντας καταναλώσει αλκοόλ ή έχοντας πάρει φάρμακα. Η μέθη είναι από τους πιο συνηθισμένους παράγοντες που οδηγούν σε θανατηφόρα ατυχήματα με σκάφη.

RMU40281

Σωσίβια

Έχετε ένα εγκεκριμένο σωσίβιο στο σκάφος για κάθε επιβάτη. Η Yamaha συνιστά να φοράτε σωσίβιο όποτε ταξιδεύετε με το σκάφος. Τουλάχιστον τα παιδιά και όσοι δεν ξέρουν κολύμπι θα πρέπει πάντα να φορούν σωσίβιο, ενώ όταν οι συνθήκες εγκυμονούν κινδύνους θα πρέπει να φορούν όλοι σωσίβιο.

RMU33732

Άνθρωποι στο νερό

Πάντα να κοιτάτε προσεκτικά για ανθρώπους στο νερό, όπως κολυμβητές, σκιέρ ή δύτες, όταν λειτουργεί ο κινητήρας. Αν κάποιος είναι μέσα στο νερό κοντά στο σκάφος, βάλτε νεκρά και σβήστε τον κινητήρα.

Μένετε μακριά από περιοχές με κολυμβητές. Οι κολυμβητές δεν φαίνονται εύκολα.

Η προπέλα συνεχίζει να κινείται ακόμα και όταν η μηχανή είναι σε νεκρά. Σβήνεται τον κινητήρα όταν ένα άτομο είναι στο νερό κοντά σας.

RMU33752

Επιβάτες

Συμβουλευστε τις οδηγίες του κατασκευαστή του σκάφους για λεπτομέρειες σχετικά με τις κατάλληλες θέσεις των επιβατών στο σκάφος σας και να βεβαιώνετε ότι όλοι οι επιβάτες είναι σωστά τοποθετημένοι πριν επιταχύνετε και όταν οδηγείτε με ταχύτητα μεγαλύτερη από το ρελαντί. Αν στέκεστε ή κάθεστε σε ακατάλληλη θέση μπορεί είτε να πέσετε στο νερό είτε μέσα στο σκάφος λόγω κυμάτων, απόνερων ή ξαφνικών αλλαγών

⚠ Πληροφορίες που αφορούν την ασφάλεια

ταχύτητας ή κατεύθυνσης. Ακόμα και όταν οι επιβάτες είναι σε σωστές θέσεις, να τους προειδοποιείτε όταν πρέπει να κάνουν κάποιον ασυνήθιστο ελιγμό. Πάντα να αποφεύγετε να πηδάτε κύματα ή απόνερα.

RMU33762

Υπερφόρτωση

Μην υπερφορτώνετε το σκάφος. Συμβουλευέστε την πλάκα προδιαγραφών ή τον κατασκευαστή του σκάφους σχετικά με το μέγιστο βάρος και τον αριθμό των επιβατών. Βεβαιώνετε ότι το βάρος είναι σωστά κατανεμημένο σύμφωνα με τις οδηγίες του κατασκευαστή του σκάφους. Υπερφόρτωση ή ακατάλληλη κατανομή βάρους μπορεί να δυσκολέψει τον χειρισμό του σκάφους και να οδηγήσει σε ατύχημα, αναποδογύρισμα ή βύθισμα.

RMU33773

Αποφεύγετε συγκρούσεις

Ελέγχετε συνεχώς για την παρουσία ανθρώπων, αντικειμένων ή άλλων σκαφών. Να είστε σε εγρήγορση για συνθήκες που περιορίζουν την ορατότητά σας ή σας εμποδίζουν να βλέπετε άλλους.

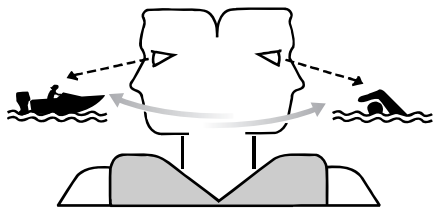

ZMU06025

Οδηγείτε προσεκτικά με χαμηλές ταχύτητες και σε απόσταση ασφαλείας από ανθρώπους, αντικείμενα ή άλλα σκάφη.

- Μην ακολουθείτε ακριβώς από πίσω άλλα σκάφη ή θαλάσσιους σκιέρ.
- Αποφύγετε απότομες στροφές ή άλλες μανούβρες που δυσκολεύουν τους άλλους να σας αποφύγουν ή να καταλάβουν πού πάτε.

- Αποφεύγετε περιοχές με βυθισμένα αντικείμενα ή ρηχά νερά.
- Να οδηγείτε ανάλογα με τις ικανότητές σας και να αποφεύγετε απότομους ελιγμούς για να μειώσετε τον κίνδυνο απώλειας ελέγχου, εκτόξευσης και σύγκρουσης.
- Κάνετε εγκαίρως τις απαραίτητες ενέργειες για να αποφύγετε τις συγκρούσεις. Μην ξεχνάτε ότι τα σκάφη δεν έχουν φρένα και ότι αν σταματήσετε τον κινητήρα ή μειώσετε το γκάτζι, μειώνεται και η δυνατότητα ελιγμών με το τιμόνι. Αν δεν είστε σίγουροι ότι μπορείτε να σταματήσετε εγκαίρως πριν χτυπήσετε ένα αντικείμενο, ανοίξτε το γκάτζι και στρίψτε προς άλλη κατεύθυνση.

RMU33791

Καιρός

Να είστε πάντα ενημερωμένοι για τον καιρό. Ελέγχετε τα δελτία καιρού πριν ξεκινήσετε με το σκάφος. Αποφεύγετε τα ταξίδια με επικίνδυνο καιρό.

RMU33881

Εκπαίδευση των επιβατών

Βεβαιωθείτε ότι τουλάχιστον ένας από τους υπόλοιπους επιβάτες είναι εκπαιδευμένος και μπορεί να οδηγήσει το σκάφος σε περίπτωση έκτακτης ανάγκης.

RMU33891

Εκδόσεις ασφάλειας στο σκάφος

Να είστε ενημερωμένοι σχετικά με την ασφάλεια του σκάφους. Πρόσθετες εκδόσεις και πληροφορίες μπορείτε να προμηθευτείτε από πολλούς οργανισμούς σκαφών.

RMU33601

Νόμοι και κανονισμοί

Να γνωρίζετε τους θαλάσσιους νόμους και κανονισμούς της περιοχής που ταξιδεύετε - και να τους τηρείτε. Υπάρχουν διάφορα σετ κανονισμών που ισχύουν ανάλογα με τη γεωγραφική περιοχή, αλλά σε γενικές γραμμές είναι όλα παραλλαγές των Διεθνών Κανονισμών Ασφαλούς Ναυσιπλοΐας.

Γενικές πληροφορίες

RMU25172

Εγγραφή αριθμών αναγνώρισης

RMU25185

Αριθμός σειράς εξωλέμβιας μηχανής

Ο αριθμός σειράς της εξωλέμβιας είναι χαραγμένος στην ετικέτα που βρίσκεται στην αριστερή πλευρά του βραχίονα στήριξης.

Γράψτε τον αριθμό σειράς της εξωλέμβιας μηχανής στους ειδικούς χώρους για να σας βοηθήσει όταν παραγγέλνετε ανταλλακτικά από τον αντιπρόσωπο της Yamaha ή σε περίπτωση που κλαπεί η εξωλέμβια μηχανή.

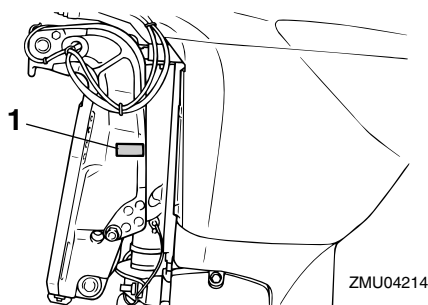

ZMU04214

1. Θέση αριθμού σειράς της εξωλέμβιας

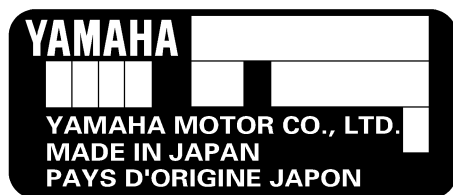

ZMU01692

RMU25192

Αριθμός κλειδιού

Αν η μηχανή είναι εφοδιασμένη με γενικό διακόπτη με κλειδί, ο αριθμός αναγνώρισης του κλειδιού είναι χαραγμένος πάνω στο κλειδί όπως φαίνεται στην εικόνα. Γράψτε αυτόν τον αριθμό στον ειδικό χώρο που παρέχεται ώστε να είναι διαθέσιμος σε περίπτωση που χρειαστείτε νέο κλειδί.

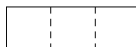

ZMU01693

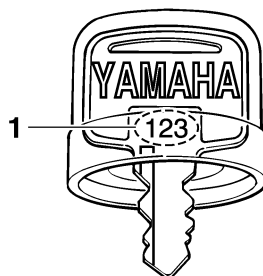

ZMU01694

1. Αριθμός κλειδιού

RMU37292

Πιστοποιητικό Συμμόρφωσης

Αυτή η εξωλέμβια μηχανή είναι σύμφωνη με ορισμένα τμήματα της οδηγίας του Ευρωπαϊκού Κοινοβουλίου που αφορά τα μηχανήματα.

Κάθε σύμφωνη εξωλέμβια συνοδεύεται από Πιστοποιητικό Συμμόρφωσης. Το Πιστοποιητικό Συμμόρφωσης περιέχει τις ακόλουθες πληροφορίες:

- Όνομα Κατασκευαστή Μηχανής
- Μοντέλο
- Κωδικός προϊόντος μοντέλου (Εγκεκριμένος κωδικός μοντέλου)
- Κωδικός σύμφωνων οδηγιών

RMU25207

Ετικέτα EC

Οι εξωλέμβιες μηχανές που έχουν την ένδειξη "CE" είναι σύμφωνες με τις Οδηγίες 2006/42/EC, 94/25/EC - 2003/44/EC και 2004/108/EC.

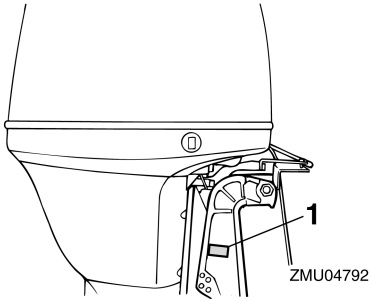

1. Θέση ένδειξης CE



ZMU06040

Γενικές πληροφορίες

RMU33524

Διαβάστε τα βιβλία οδηγιών και τις ετικέτες

Πριν λειτουργήσετε ή εργαστείτε στη μηχανή:

- Διαβάστε αυτό το βιβλίο οδηγιών.
- Διαβάστε όλα βιβλία οδηγιών που παρέχονται με το σκάφος.
- Διαβάστε όλες τις ετικέτες που υπάρχουν στην εξωλέμβια και το σκάφος.

Αν χρειάζεστε πρόσθετες πληροφορίες, επικοινωνήστε με τον αντιπρόσωπο της Yamaha.

RMU33834

Προειδοποιητικές ετικέτες

Αν αυτές οι ετικέτες έχουν καταστραφεί ή λείπουν, επικοινωνήστε με τον αντιπρόσωπο της Yamaha για να σας τις αντικαταστήσει.

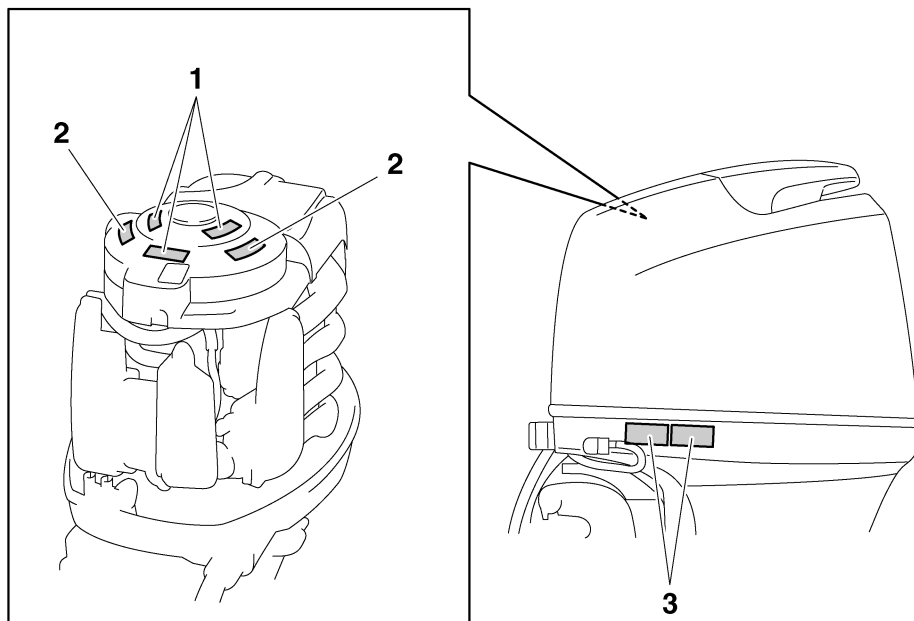

ZMU05683

1

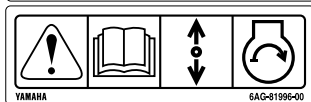

2



3

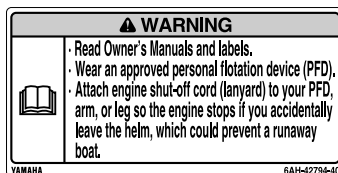

ZMU05706

RMU33913

Περιεχόμενα των ετικετών

Οι παραπάνω προειδοποιητικές ετικέτες σημαίνουν τα εξής.

1

RWM01692



Η εκκίνηση έκτακτης ανάγκης δεν έχει προστασία από εκκίνηση με νεκρά. Βεβαιωθείτε ότι έχει επιλεγθεί η νεκρά ταχύτητα πριν βάλετε μπροστά τον κινητήρα.

2

RWM01682



• Κρατήστε τα χέρια, τα μαλλιά και τα ρούχα μακριά από τα περιστρεφόμενα μέρη του κινητήρα όταν λειτουργεί.

• Μην αγγίζετε ή αφαιρείτε ηλεκτρικά εξαρτήματα όταν βάζετε μπροστά ή όταν λειτουργεί ο κινητήρας.

3

RWM01672



• Διαβάστε τα Βιβλία Ιδιοκτήτη και τις ετικέτες.
• Φορέστε ένα εγκεκριμένο σωσίβιο.
• Συνδέστε το κορδόνι του διακόπτη σταματήματος του κινητήρα στο σωσίβιο, το χέρι ή το πόδι σας ώστε ο κινητήρας να σταματήσει αν εγκαταλείψετε το πιλοτήριο λόγω ατυχήματος και να μην φύγει με ταχύτητα το σκάφος.

Γενικές πληροφορίες

RMU33844

Σύμβολα

Τα ακόλουθα σύμβολα σημαίνουν τα εξής.

Προσοχή/Προειδοποίηση



ZMU05696

Διαβάστε το Βιβλίο Ιδιοκτήτη



ZMU05664

Ατύχημα που προκλήθηκε από συνεχόμενη περι-
στροφή

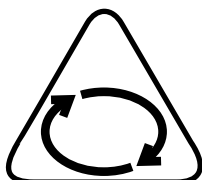

ZMU05665

Ηλεκτρικό ατύχημα



ZMU05666

Κατεύθυνση λειτουργίας, διπλή κατεύθυνση μο-
χλού χειριστηρίου/αλλαγής ταχυτήτων



ZMU05667

Εκκίνηση κινητήρα

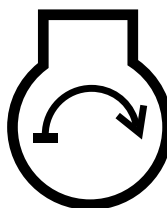

ZMU05668

Τεχνικά χαρακτηριστικά και απαιτήσεις

RMU38092

Τεχνικά χαρακτηριστικά

ΣΗΜΕΙΩΣΗ:

Η ένδειξη “(AL)” στα τεχνικά χαρακτηριστικά που ακολουθούν αντιπροσωπεύει την αριθμητική αξία της αλουμινένιας προπέλας που έχει τοποθετηθεί.

RMU2821U

Διάσταση:

Συνολικό μήκος:

721 mm (28.4 in)

Συνολικό πλάτος:

479 mm (18.9 in)

Συνολικό ύψος L:

1582 mm (62.3 in)

Συνολικό ύψος X:

1709 mm (67.3 in)

Ύψος καθρέφτη μηχανής L:

536 mm (21.1 in)

Ύψος καθρέφτη μηχανής X:

664 mm (26.1 in)

Καθαρό βάρος (AL) L:

170 kg (375 lb)

Καθαρό βάρος (AL) X:

173 kg (381 lb)

Απόδοση:

Απόσταση λειτουργίας με πλήρες γκάτσι:

5000–6000 στροφές/λεπτό

Ονομαστική ισχύς:

F100DET 73.6 kW (100 ίπποι)

F80BET 58.8 kW (80 ίπποι)

Στροφές ρελαντί (σε νεκρά):

650–750 στροφές/λεπτό

Κινητήρας:

Τύπος:

Τετράχρονος DOHC L4 16 βαλβίδων

Κυλινδρισμός:

1596 cm³ (97.4 c.i.)

Διάμετρος × διαδρομή:

79.0 × 81.4 mm (3.11 × 3.20 in)

Σύστημα ανάφλεξης:

TCI

Μπουζί (NGK):

LF8A-11

Διάκενο ακίδας:

1.0–1.1 mm (0.039–0.043 in)

Σύστημα ελέγχου:

Χειριστήριο

Σύστημα εκκίνησης:

Ηλεκτρικό

Σύστημα τσοκ:

Ηλεκτρονικός ψεκασμός καυσίμου

Διάκενο βαλβίδας IN (κρύος κινητήρας):

0.17–0.24 mm (0.0067–0.0094 in)

Διάκενο βαλβίδας EX (κρύος κινητήρας):

0.31–0.38 mm (0.0122–0.0150 in)

Εκφόρτιση κατά την εκκίνηση (CCA/EN):

430–1080 αμπέρ

Ελάχιστη ονομαστική χωρητικότητα (20HR/IEC):

70 αμπερώρια

Μέγιστη έξοδος γεννήτριας:

25 αμπέρ

Μονάδα οδήγησης:

Θέσεις ταχυτήτων:

Πρόσω-νεκρά-όπισθεν

Σχέση γραναζιών:

2.27(25/11)

Σύστημα κλίσης και ανύψωσης:

Ηλεκτρική κλίση και ανύψωση

Ένδειξη προπέλας:

K

Καύσιμο και λάδι:

Συνιστώμενο καύσιμο:

Απλή αμόλυβδη βενζίνη

Ελάχ. αριθμός οκτανίων έρευνας (RON):

90

Χωρητικότητα δοχείου καυσίμου:

25 L (6.61 US gal, 5.50 Imp.gal)

Συνιστώμενο λάδι κινητήρα:

Λάδι YAMALUBE 4 ή τετράχρονου κινητήρα εξωλέμβιας

Τεχνικά χαρακτηριστικά και απαιτήσεις

Συνιστώμενος τύπος λαδιού κινητήρα 1:

SAE 10W-30/10W-40/5W-30

API SE/SF/SG/SH/SJ/SL

Ποσότητα λαδιού κινητήρα (χωρίς αντικατάσταση φίλτρου λαδιού):

3.5 L (3.70 US qt, 3.08 Imp.qt)

Ποσότητα λαδιού κινητήρα (με αντικατάσταση φίλτρου λαδιού):

3.7 L (3.91 US qt, 3.26 Imp.qt)

Σύστημα λίπανσης:

Υγρό κάρτερ

Συνιστώμενη βαλβολίνη:

Βαλβολίνη ποδιού

Συνιστώμενη βαλβολίνη:

SAE 90 API GL-4

Ποσότητα βαλβολίνης:

0.670 L (0.708 US qt, 0.590 Imp.qt)

Ροπή σύσφιξης:

Μπουζί:

25 Nm (2.55 kgf-m, 18.4 ft-lb)

Παξιμάδι προπέλας:

34 Nm (3.47 kgf-m, 25.1 ft-lb)

Μπουλόνι αδειάσματος λάδι κινητήρα:

27 Nm (2.75 kgf-m, 19.9 ft-lb)

Φίλτρο λαδιού κινητήρα:

18 Nm (1.84 kgf-m, 13.3 ft-lb)

Στάθμη θορύβου και κραδασμών:

Στάθμη ηχητικής πίεσης χειριστή (ICOMIA 39/94):

73.2 dB(A)

RMU33555

Απαιτήσεις τοποθέτησης

RMU33565

Κατάλληλη ιπποδύναμη σκάφους

RWM01561

ΠΡΟΕΙΔΟΠΟΙΗΣΗ

Η υπερβολική ταχύτητα του σκάφους μπορεί να προκαλέσει σοβαρή αστάθεια.

Πριν τοποθετήσετε την(τις) εξωλέμβια(ες), βεβαιωθείτε ότι η συνολική ιπποδύναμη της(των) μηχανής(ών) δεν υπερβαίνει την μέγιστη τιμή ι-

ποδύναμης του σκάφους. Δείτε την πλάκα προδιαγραφών του σκάφους ή επικοινωνήστε με τον κατασκευαστή.

RMU40491

Τοποθέτηση της εξωλέμβιας μηχανής

RWM02501

ΠΡΟΕΙΔΟΠΟΙΗΣΗ

- **Λάθος τοποθέτηση της εξωλέμβιας μηχανής μπορεί να οδηγήσει σε επικίνδυνες καταστάσεις όπως κακό χειρισμό, απώλεια ελέγχου ή κίνδυνο πυρκαγιάς.**
- **Επειδή η μηχανή είναι πολύ βαριά, απαιτείται ειδικός εξοπλισμός και εκπαίδευση για να στηριχτεί με ασφάλεια.**

Ο αντιπρόσωπος ή κάποιο άλλο έμπειρο άτομο στην εξάρτηση σκαφών θα πρέπει να τοποθετήσει τη μηχανή χρησιμοποιώντας τα κατάλληλα εργαλεία και πλήρεις οδηγίες τοποθέτησης. Για περισσότερες πληροφορίες, αναφερθείτε στη σελίδα 41.

RMU41593

Yamaha Security System

RCM02461

ΠΡΟΣΟΧΗ

Το Yamaha Security System είναι σύμφωνο με τους σχετικούς νόμους και κανονισμούς που αφορούν τη μετάδοση ραδιοκυμάτων. Συνεπώς, αν αυτό το προϊόν χρησιμοποιηθεί έξω από την χώρα στην οποία πουλήθηκε, ενδέχεται να παραβιάζει νόμους ή κανονισμούς που αφορούν τη μετάδοση ραδιοκυμάτων στη χώρα που χρησιμοποιείται. Για λεπτομέρειες, συμβουλευτείτε τον αντιπρόσωπο της Yamaha.

Η εξωλέμβια μηχανή με αυτή την ετικέτα είναι εφοδιασμένη με το Yamaha Security System για προστασία από κλοπή, που αποτελείται από τον δέκτη και τον πομπό του χειριστηρίου. Ο κινητήρας δεν παίρνει μπροστά αν το σύστημα ασφαλείας είναι στην κλειδωμένη θέση, αλλά μόνο όταν είναι στην ξεκλειδωτή θέση. Για την εγκα-

Τεχνικά χαρακτηριστικά και απαιτήσεις

τάσταση του δέκτη, συμβουλευτείτε τον αντιπρόσωπο της Yamaha.



ZMU07305

RMU33582

Απαιτήσεις χειριστηρίου

RWM01581

ΠΡΟΕΙΔΟΠΟΙΗΣΗ

- Αν ο κινητήρας πάρει μπροστά με ταχύτητα, το σκάφος θα κινηθεί απότομα και ξαφνικά, και πιθανόν να προκληθεί σύγκρουση ή να πέσουν στο νερό οι επιβάτες.
- Αν ο κινητήρας πάρει μπροστά με ταχύτητα, αυτό σημαίνει ότι το σύστημα προστασίας από εκκίνηση με ταχύτητα δεν λειτουργεί σωστά και δεν θα πρέπει να συνεχίσετε τη χρήση της εξωλέμβιας. Επικοινωνήστε με τον αντιπρόσωπο της Yamaha.

Η μονάδα του χειριστηρίου πρέπει να είναι εφοδιασμένη με μηχανισμό(ούς) προστασίας από εκκίνηση με ταχύτητα. Αυτός ο μηχανισμός εμποδίζει τον κινητήρα να πάρει μπροστά αν δεν είναι σε νεκρά ταχύτητα.

RMU25695

Προδιαγραφές μπαταρίας

RMU25723

Προδιαγραφές μπαταρίας

Εκφόρτιση κατά την εκκίνηση (CCA/EN):

430–1080 αμπέρ

Ελάχιστη ονομαστική χωρητικότητα (20HR/IEC):

70 αμπερώρια

Ο κινητήρας δεν παίρνει μπροστά αν η τάση της μπαταρίας είναι πολύ χαμηλή.

RMU36291

Τοποθέτηση της μπαταρίας

Τοποθετήστε τον φορέα της μπαταρίας σε μια στεγνή, καλά αεριζόμενη και χωρίς δονήσεις θέση μέσα στο σκάφος. **ΠΡΟΕΙΔΟΠΟΙΗΣΗ!** Μην τοποθετείτε εύφλεκτα αντικείμενα ή ελεύθερα βαριά ή μεταλλικά αντικείμενα στον ίδιο χώρο με τη μπαταρία. Μπορεί να προκληθεί πυρκαγιά, έκρηξη ή σπινθήρες. [RWM01821]

RMU34196

Επιλογή προπέλας

Μετά την επιλογή της εξωλέμβιας, η επιλογή της σωστής προπέλας είναι από τις πιο σημαντικές αποφάσεις αγοράς για έναν ιδιοκτήτη σκάφους. Ο τύπος, το μέγεθος και η σχεδίαση της προπέλας έχουν άμεση επίδραση στην επιτάχυνση, την ανώτατη ταχύτητα, την οικονομία καυσίμου, ακόμα και στη διάρκεια ζωής του κινητήρα. Η Yamaha σχεδιάζει και κατασκευάζει προπέλες για κάθε εξωλέμβια Yamaha και για κάθε εφαρμογή.

Οι εξωλέμβιες Yamaha είναι εφοδιασμένες με προπέλες κατάλληλες για μεγάλο εύρος εφαρμογών, υπάρχουν όμως ορισμένες χρήσεις όπου μια άλλη προπέλα θα απέδιδε καλύτερα.

Ο αντιπρόσωπος της Yamaha θα σας βοηθήσει να επιλέξετε τη σωστή προπέλα ανάλογα με τις ανάγκες σας. Επιλέξτε μια προπέλα που θα επιτρέπει στον κινητήρα να φτάνει στο μέσο ή το πάνω μισό των στροφών λειτουργίας με τέρμα το γκάτζι και μέγιστο φορτίο. Γενικά, επιλέξτε προπέλα με μεγαλύτερο βήμα για μικρότερα φορτία και μια προπέλα με μικρότερο βήμα για μεγαλύτερα φορτία. Αν μεταφέρετε φορτία που το βάρος τους μεταβάλλεται σημαντικά επιλέξτε μια προπέλα που επιτρέπει στον κινητήρα να λειτουργεί στις κατάλληλες στροφές με το μέγιστο φορτίο, αλλά ίσως χρειαστεί να μειώνετε το γκάτζι όταν μεταφέρετε ελαφρύτερα φορτία, ώστε οι στροφές να παραμένουν σε επιτρεπτά επίπεδα.

Τεχνικά χαρακτηριστικά και απαιτήσεις

Για να ελέγξετε την προπέλα, αναφερθείτε στη σελίδα 76.

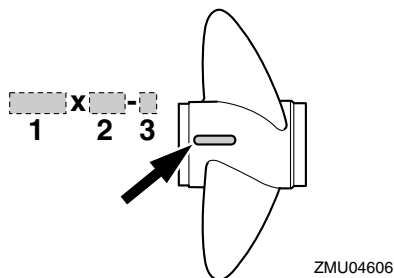

1. Διάμετρος προπέλας σε ίντσες
2. Βήμα προπέλας σε ίντσες
3. Τύπος προπέλας (ένδειξη σειράς μοντέλου)

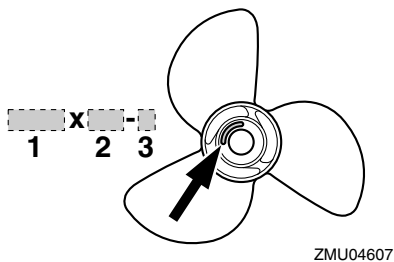

1. Διάμετρος προπέλας σε ίντσες
2. Βήμα προπέλας σε ίντσες
3. Τύπος προπέλας (ένδειξη σειράς μοντέλου)

RMU25771

Προστασία από εκκίνηση με ταχύτητα

Οι εξωλέμβιες Yamaha και τα εγκεκριμένα από τη Yamaha χειριστήρια είναι εφοδιασμένα με μηχανισμούς προστασίας από εκκίνηση με ταχύτητα. Αυτή η λειτουργία επιτρέπει στον κινητήρα να παίρνει μπροστά μόνο όταν είναι σε νεκρά. Πάντα να επιλέγετε τη νεκρά ταχύτητα πριν βάλετε μπροστά τον κινητήρα.

RMU41953

Προδιαγραφές λαδιού κινητήρα

Επιλέξτε τον τύπο λαδιού κινητήρα ανάλογα με τη μέση θερμοκρασία της περιοχής όπου θα χρησιμοποιήσετε την εξωλέμβια.

Συνιστώμενο λάδι κινητήρα:

Λάδι YAMALUBE 4 ή τετράχρονου κινητήρα εξωλέμβιας

Συνιστώμενος τύπος λαδιού κινητήρα 1:

SAE 10W-30/10W-40/5W-30

API SE/SF/SG/SH/SJ/SL

Συνιστώμενος τύπος λαδιού κινητήρα 2:

SAE 15W-40/20W-40/20W-50

API SH/SJ/SL

Ποσότητα λαδιού κινητήρα (χωρίς αντικατάσταση φίλτρου λαδιού):

3.5 L (3.70 US qt, 3.08 Imp.qt)

Ποσότητα λαδιού κινητήρα (με αντικατάσταση φίλτρου λαδιού):

3.7 L (3.91 US qt, 3.26 Imp.qt)

Αν οι Συνιστώμενοι τύποι λαδιού 1 δεν είναι διαθέσιμοι, επιλέξτε έναν από τους Συνιστώμενους τύπους λαδιού 2.

Συνιστώμενοι τύποι λαδιού 1

SAE								API
-4	14	32	50	68	86	104	122	F
-20	-10	0	10	20	30	40	50	C
10W-30								SE SF SG SH SJ SL
10W-40								
5W-30								

ZMU06854

Τεχνικά χαρακτηριστικά και απαιτήσεις

Συνιστώμενοι τύποι λαδιού 2

SAE										API
-4	14	32	50	68	86	104	122	F		
-20	-10	0	10	20	30	40	50	C		
									15W-40	SH
									20W-40	SJ
									20W-50	SL

ZMU06855

RMU36361

Προδιαγραφές καυσίμου

RMU40202

Βενζίνη

Χρησιμοποιείτε βενζίνη καλής ποιότητας με τον ενδεδειγμένο αριθμό οκτανίων. Αν ακούγεται θόρυβος απ' τα πειράκια ή σφύριγμα, χρησιμοποιήστε διαφορετικές μάρκας βενζίνης ή σούπερ αμόλυβδη.

Συνιστώμενο καύσιμο:

Απλή αμόλυβδη βενζίνη

Ελάχ. αριθμός οκτανίων έρευνας (RON):

90

RCM01982

ΠΡΟΣΟΧΗ

- Μην χρησιμοποιείτε μολυβωμένη βενζίνη. Η μολυβωμένη βενζίνη μπορεί να προκαλέσει σοβαρή βλάβη στον κινητήρα.
- Αποφύγετε την είσοδο νερού και μολυσμένων υλικών στο δοχείο καυσίμου. Το μολυσμένο καύσιμο μειώνει τις επιδόσεις και μπορεί να προκαλέσει βλάβη στον κινητήρα. Χρησιμοποιείτε μόνο καθαρή βενζίνη που έχει αποθηκευτεί σε καθαρά δοχεία.

Βενζινόλη

Υπάρχουν δύο τύποι βενζινόλης: βενζινόλη που περιέχει αιθανόλη (E10) και αυτή που περιέχει μεθανόλη. Η αιθανόλη μπορεί να χρησιμοποιηθεί εφόσον η περιεκτικότητα σε αιθανόλη δεν ξεπερ-

νά το 10% και το καύσιμο έχει τουλάχιστον τον ελάχιστο αριθμό οκτανίων. Το E85 είναι ένα καύσιμο που περιέχει 85% αιθανόλη και δεν πρέπει να χρησιμοποιείται στην εξωλέμβια μηχανή σας. Όλα τα μίγματα αιθανόλης που περιέχουν πάνω από 10% αιθανόλη μπορεί να κάνουν ζημιά στο σύστημα καυσίμου ή να προκαλέσουν προβλήματα στην εκκίνηση ή τη λειτουργία. Η Yamaha δεν συνιστά την βενζινόλη που περιέχει μεθανόλη επειδή μπορεί να προκαλέσει ζημιά στο σύστημα καυσίμου ή προβλήματα στη λειτουργία του κινητήρα.

Όταν χρησιμοποιείτε αιθανόλη, συνιστούμε να τοποθετήσετε ένα σύστημα θαλάσσιου φίλτρου καυσίμου με υδατοπαγίδα (10 micron τουλάχιστον) ανάμεσα στο δοχείο καυσίμου του σκάφους και την εξωλέμβια. Η αιθανόλη είναι γνωστό ότι επιτρέπει να περάσει υγρασία μέσα στο δοχείο και το σύστημα καυσίμου του σκάφους. Αυτό μπορεί να προκαλέσει διάβρωση των μεταλλικών μερών του συστήματος καυσίμου, προβλήματα στην εκκίνηση και τη λειτουργία και πρόσθετη συντήρηση του συστήματος καυσίμου.

RMU36331

Μουράβια

Το καθαρό σκαρί βελτιώνει τις επιδόσεις του σκάφους. Το κάτω μέρος του σκάφους θα πρέπει να είναι όσο το δυνατόν καθαρό από ανάπτυξη θαλάσσιων οργανισμών. Αν χρειάζεται, το κάτω μέρος του σκάφους μπορεί να επιστρωθεί με μουράβια εγκεκριμένη στην περιοχή σας ώστε να εμποδίζεται η ανάπτυξη θαλάσσιων οργανισμών. Μην χρησιμοποιείτε μουράβια που περιλαμβάνει χαλκό ή γραφίτη. Αυτές οι βαφές μπορεί να επιταχύνουν τη διάβρωση του κινητήρα.

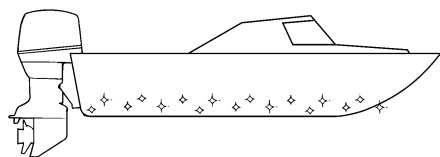

ZMU05176

RMU40302

Προϋποθέσεις απόρριψης της εξω-λέμβιας μηχανής

Ποτέ μην απορρίπτετε (πετάτε) παράνομα τη μηχανή. Η Yamaha συνιστά να συμβουλευτείτε τον αντιπρόσωπο όταν θέλετε να απαλλαγείτε από την εξωλέμβια μηχανή.

RMU36353

Εξοπλισμός έκτακτης ανάγκης

Έχετε τα ακόλουθα αντικείμενα στο σκάφος για την περίπτωση που υπάρχει πρόβλημα με τη μηχανή.

- Κιβώτιο εργαλείων με ταξινομημένα κατσαβίδια, πένσες, κλειδιά (με μετρικά μεγέθη) και μονωτική ταινία.
- Αδιάβροχο φακό με εφεδρικές μπαταρίες.
- Ένα εφεδρικό καλώδιο σταματήματος του κινητήρα με συνδετήρα.
- Ανταλλακτικά, όπως ένα εφεδρικό σετ μπουζιών.

Για λεπτομέρειες, συμβουλευτείτε τον αντιπρόσωπο της Yamaha.

RMU2579Z

Διάγραμμα τμημάτων

ΣΗΜΕΙΩΣΗ:

* Μπορεί να μην είναι ακριβώς όπως εμφανίζεται. Επίσης μπορεί να μην περιλαμβάνεται ως στάνταρ εξοπλισμός σε όλα τα μοντέλα (παραγγελία από τον αντιπρόσωπο).

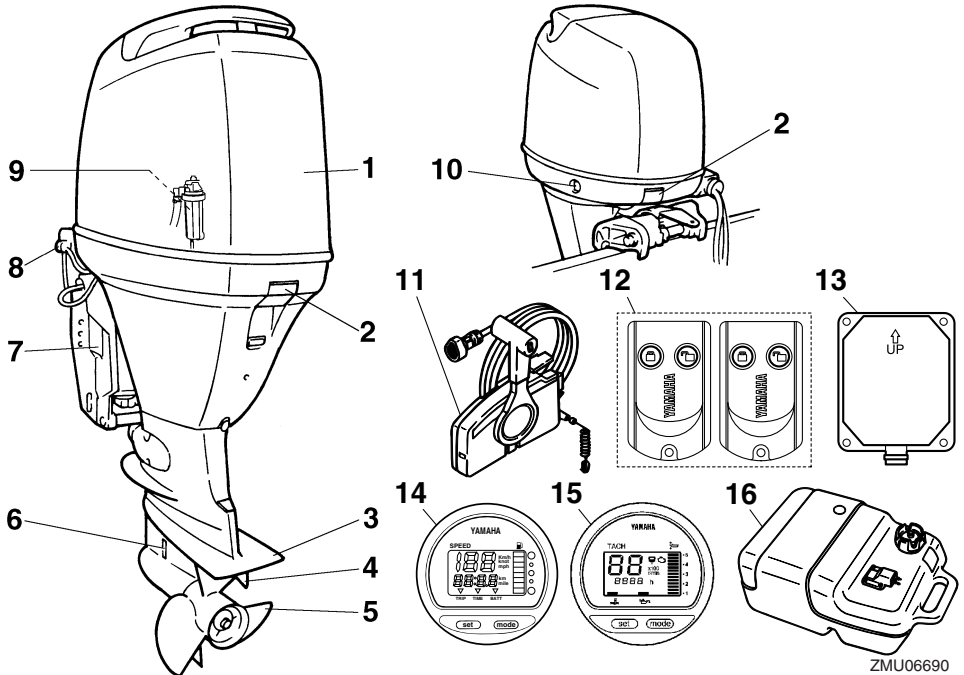

- | | |
|----------------------------------|---|
| 1. Καπάκι | 10. Διακόπτης ηλεκτρικής κλίσης και ανύψωσης |
| 2. Μοχλός(οί) ασφάλισης καπακιού | 11. Κιβώτιο χειριστηρίου (τύπου πλευρικής τοποθέτησης)* |
| 3. Πλάκα κατά της σπηλαίωσης | 12. Πομπός χειριστηρίου |
| 4. Πτερύγιο κλίσης (άνοδος) | 13. Δέκτης |
| 5. Προπέλα* | 14. Ψηφιακό κοντέρ* |
| 6. Εισαγωγή νερού ψύξης | 15. Ψηφιακό στροφόμετρο* |
| 7. Βραχίονας στήριξης | 16. Δοχείο καυσίμου* |
| 8. Εξάρτημα πλυσίματος | |
| 9. Υδατοπαγίδα | |

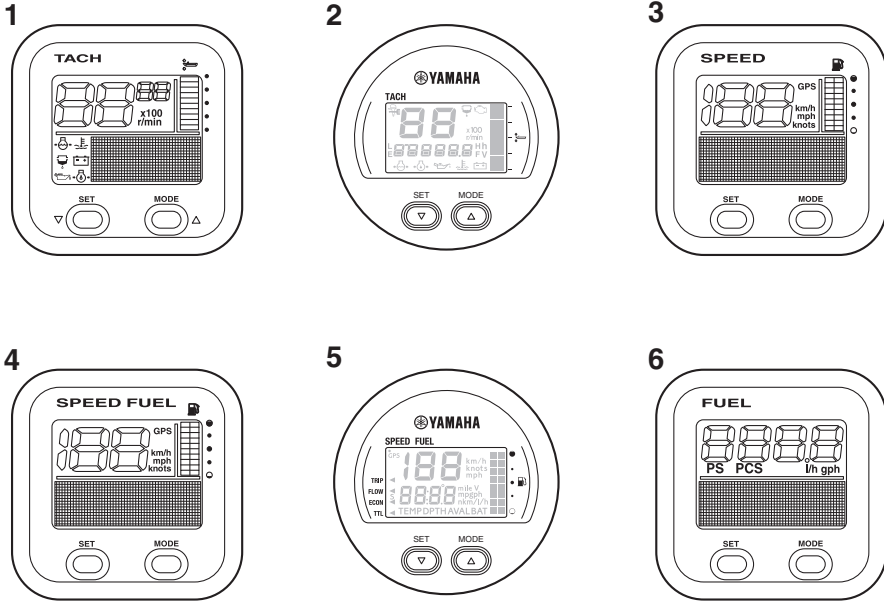

ZMU05429

1. Μονάδα στροφόμετρου (Τετράγωνη)*
2. Μονάδα στροφόμετρου (Στρογγυλή)*
3. Μονάδα κοντέρ (Τετράγωνη)*
4. Μονάδα μέτρησης ταχύτητας & καυσίμου (Τετράγωνη)*
5. Μονάδα μέτρησης ταχύτητας & καυσίμου (Στρογγυλή)*
6. Μονάδα μετρητή διαχείρισης καυσίμου (Τετράγωνου τύπου)*

RMU25804

Δοχείο καυσίμου

Αν το μοντέλο σας είναι εφοδιασμένο με φορητό δοχείο καυσίμου, η λειτουργία του έχει ως εξής.

RWM00021

ΠΡΟΕΙΔΟΠΟΙΗΣΗ

Το δοχείο καυσίμου που παρέχεται με αυτή τη μηχανή είναι το αποκλειστικό της δοχείο καυσίμου και δεν πρέπει να χρησιμοποιείται ως δοχείο αποθήκευσης καυσίμου. Οι χρήστες θα

πρέπει να συμμορφώνονται με τις σχετικές άδειες ή κανονισμούς των αρχών.

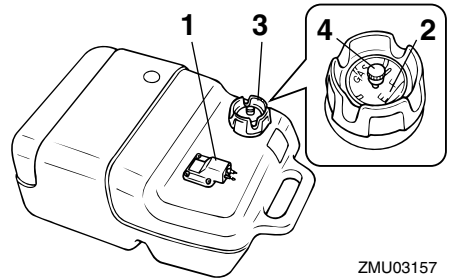

ZMU03157

1. Σύνδεση καυσίμου
2. Μετρητής καυσίμου
3. Τάπα δοχείου καυσίμου
4. Βίδα εξαέρωσης

RMU25831

Σύνδεση καυσίμου

Αυτή η σύνδεση χρησιμοποιείται για τη σύνδεση του αγωγού καυσίμου.

RMU25842

Μετρητής καυσίμου

Αυτός ο μετρητής βρίσκεται είτε στην τάπα του δοχείου καυσίμου ή στη βάση της σύνδεσης καυσίμου. Δείχνει την ποσότητα καυσίμου κατά προσέγγιση που απομένει στο δοχείο.

RMU25851

Τάπα δοχείου καυσίμου

Αυτή η τάπα σφραγίζει το δοχείο καυσίμου. Όταν αφαιρείται, το δοχείο μπορεί να συμπληρωθεί με καύσιμο. Για να αφαιρέσετε την τάπα, στρέψτε την αριστερόστροφα.

RMU25861

Βίδα εξαέρωσης

Αυτή η βίδα βρίσκεται πάνω στην τάπα του δοχείου καυσίμου. Για να την ξεσφίξετε, στρέψτε την αριστερόστροφα.

RMU38592

Πομπός χειριστηρίου

Η κλειδωμένη και η ξεκλειδωτή θέση του Yamaha Security System επιλέγονται χρησιμοποιώντας τον πομπό του χειριστηρίου. Όταν ο κινητήρας λειτουργεί, δεν γίνεται λήψη σήματος από τον πομπό του χειριστηρίου.

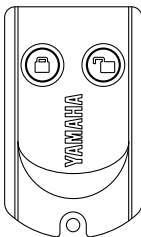

ZMU06455

Αποθηκεύστε προσεκτικά τον πομπό του χειριστηρίου ώστε να μην χαθεί.

RCM02101

ΠΡΟΣΟΧΗ

- Ο πομπός του χειριστηρίου δεν είναι απόλυτα αδιάβροχος. Μην τον βυθίζετε και μην τον χρησιμοποιείτε κάτω από την επιφάνεια του νερού. Αν ο πομπός βυθιστεί στο νερό, σκουπίστε τον με ένα μαλακό και στεγνό πανί και βεβαιωθείτε ότι λειτουργεί σωστά. Αν δεν λειτουργεί σωστά, επικοινωνήστε με τον αντιπρόσωπο της Yamaha.
- Μην εκθέτετε τον πομπό του χειριστηρίου σε υψηλές θερμοκρασίες και μην τον τοποθετείτε στο φως του ήλιου.
- Μην πετάτε κάτω ή χτυπάτε τον πομπό του χειριστηρίου και μην τοποθετείτε πάνω του βάρια αντικείμενα.
- Χρησιμοποιήστε ένα μαλακό, στεγνό πανί για να καθαρίσετε τον πομπό του χειριστηρίου. Μην χρησιμοποιείτε καθαριστικό, ιονόπνευμα ή άλλα χημικά.
- Μην επιχειρήσετε να αποσυναρμολογήσετε μόνοι σας τον πομπό του χειριστηρίου. Αλλιώς, ο πομπός μπορεί να μην λειτουργήσει σωστά. Αν ο πομπός χρειάζεται καινούρια μπαταρία, επικοινωνήστε με τον αντιπρόσωπο της Yamaha.
- Αν χάσετε τον πομπό του χειριστηρίου, συμβουλευτείτε τον αντιπρόσωπο της Yamaha. Να έχετε πάντα τουλάχιστον 2 πομπούς. Αν χάσετε και τους δύο, συμβουλευτείτε τον αντιπρόσωπο της Yamaha.

ΣΗΜΕΙΩΣΗ:

- Καθώς ο δέκτης είναι προγραμματισμένος να αναγνωρίζει τον εσωτερικό κωδικό αυτού του πομπού μόνο, η ρύθμιση του συστήματος ασφαλείας μπορεί να αλλάξει μόνο με αυτόν τον πομπό. Αν ο πομπός του χειριστηρίου δεν λειτουργεί σωστά, επικοινωνήστε με τον αντιπρόσωπο της Yamaha.
- Αντικαταστήστε την μπαταρία μετά από 1 χρόνο την πρώτη φορά και μετά κάθε δύο χρόνια.

Τμήματα

- Αναφερθείτε στους τοπικούς κανονισμούς ασφαλούς απόρριψης όταν πετάτε τις μπαταρίες του πομπού.
- Το Yamaha Security System επιτρέπει καταχώρηση έως και 5 πομπών χειριστηρίου. Για λεπτομέρειες, συμβουλευτείτε τον αντιπρόσωπο της yamaha.

RMU38602

Δέκτης

Ο δέκτης ελέγχει το ECM (Electronic control module) ώστε να μην παίρνει μπροστά ο κινητήρας. Για την εγκατάσταση του δέκτη, συμβουλευτείτε τον αντιπρόσωπο της Yamaha.

RMU38612

Κλειδωμα και ξεκλειδωμα του Yamaha Security System

Οι ρυθμίσεις του Yamaha Security System επιλέγονται πατώντας σύντομα το πλήκτρο κλειδώματος ή ξεκλειδώματος του πομπού του χειριστηρίου.

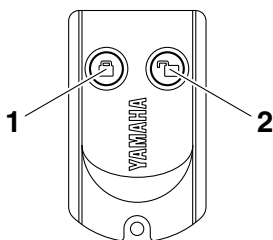

ZMU06456

1. Πλήκτρο κλειδώματος
2. Πλήκτρο ξεκλειδώματος

ΚΛΕΙΔΩΜΑ

Όταν πατηθεί σύντομα το πλήκτρο κλειδώματος στον πομπό του χειριστηρίου, ακούγεται μια φορά το ηχητικό σήμα. Αυτό σημαίνει ότι επιλέχθηκε η κλειδωμένη θέση και ο κινητήρας δεν μπορεί να πάρει μπροστά. Η κλειδωμένη θέση επιλέγεται μόνο όταν ο γενικός διακόπτης είναι στη θέση "OFF" (off). Η μίζα λειτουργεί αλλά ο κινητήρας δεν παίρνει μπροστά όταν το Yamaha Security System είναι στην κλειδωμένη θέση.

ΞΕΚΛΕΙΔΩΜΑ

Όταν πατηθεί σύντομα το πλήκτρο ξεκλειδώματος στον πομπό του χειριστηρίου, ακούγεται δύο φορές το ηχητικό σήμα. Αυτό σημαίνει ότι επιλέχθηκε η ξεκλειδωτή θέση και ο κινητήρας μπορεί να πάρει μπροστά.

Θέσεις λειτουργίας του Yamaha Security System	Αριθμός ηχητικών σημάτων	Γενικός διακόπτης	Ο κινητήρας παίρνει μπροστά
Κλειδωμα	1 μπιπ	"OFF"	ΌΧΙ
Ξεκλειδωμα	2 μπιπ	"OFF"/ "ON"	ΝΑΙ

RMU26182

Κιβώτιο χειριστηρίου

Ο μοχλός του χειριστηρίου ελέγχει εξίσου την αλλαγή ταχυτήτων και το γκάτσι. Οι ηλεκτρικοί διακόπτες είναι τοποθετημένοι πάνω στο κουτί του χειριστηρίου.

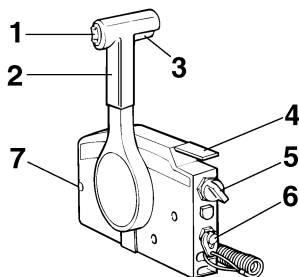

ZMU01723

1. Διακόπτης ηλεκτρικής κλίσης και ανύψωσης
2. Μοχλός χειριστηρίου
3. Σκανδάλη κλειδώματος σε νεκρά
4. Χειρόγκαζο
5. Γενικός διακόπτης
6. Διακόπτης σταματήματος του κινητήρα
7. Ρυθμιστής τριβής τιμονιού

RMU26191

Μοχλός χειριστηρίου

Η μετακίνηση του μοχλού προς τα μπροστά από τη θέση της νεκράς ενεργοποιεί την ταχύτητα πρόσω. Η μετακίνηση του μοχλού προς τα πίσω από τη θέση της νεκράς ενεργοποιεί την ταχύτητα

όπισθεν. Ο κινητήρας συνεχίζει να λειτουργεί στο ρελαντί μέχρι ο μοχλός να μετακινηθεί κατά 35° (θα νιώσετε ένα τράβηγμα). Αν μετακινήσετε κι άλλο τον μοχλό θα ανοίξει το γκάζι και η μηχανή θα αρχίσει να επιταχύνει.

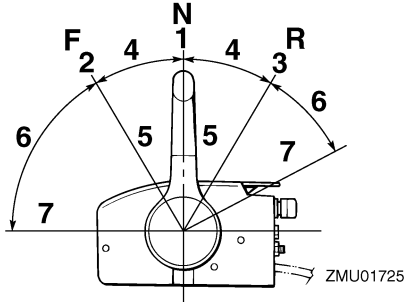

1. Νεκρά "N"
2. Πρόσω "F"
3. Όπισθεν "R"
4. Αλλαγή ταχύτητας
5. Εντελώς κλειστό
6. Γκάζι
7. Εντελώς ανοικτό

RMU26202

Σκανδάλη κλειδώματος στη νεκρά

Για να αλλάξετε ταχύτητα από τη νεκρά, θα πρέπει πρώτα να τραβήξετε επάνω τη σκανδάλη κλειδώματος στη νεκρά.

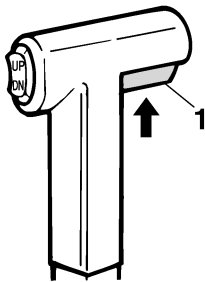

1. Σκανδάλη κλειδώματος σε νεκρά

RMU26213

Χειρόγκαζο

Για να ανοίξετε το γκάζι χωρίς να βάλετε ταχύτητα πρόσω ή όπισθεν, τοποθετήστε το μοχλό του

χειριστηρίου στη νεκρά και σηκώστε το χειρόγκαζο.

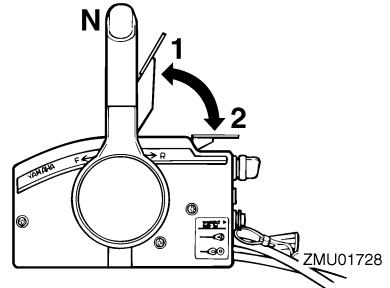

1. Εντελώς ανοικτό
2. Εντελώς κλειστό

ΣΗΜΕΙΩΣΗ:

Το χειρόγκαζο λειτουργεί μόνο όταν ο μοχλός του χειριστηρίου είναι στη νεκρά. Ο μοχλός του χειριστηρίου λειτουργεί μόνο όταν το χειρόγκαζο είναι στην κλειστή θέση.

RMU25914

Λαγουδέρα

Για να αλλάξετε κατεύθυνση, μετακινήστε τη λαγουδέρα αριστερά ή δεξιά, ανάλογα με την περίπτωση.

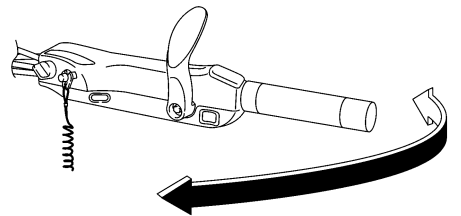

ZMU05203

RMU25925

Μοχλός ταχυτήτων

Για να βάλετε την ταχύτητα πρόσω ή, προς τα πίσω, την ταχύτητα όπισθεν.

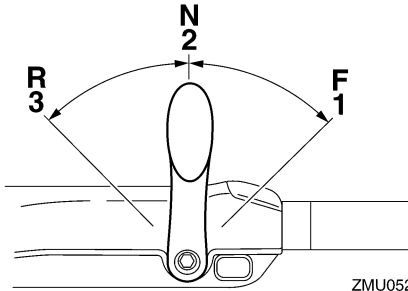

1. Πρόσω “F”
2. Νεκρά “N”
3. Όπισθεν “R”

RMU25943

Χειρολαβή γκαζιού

Η χειρολαβή του γκαζιού είναι πάνω στη λαγουδέρα. Στρέψτε τη χειρολαβή προς τα αριστερά για να αυξήσετε την ταχύτητα και προς τα δεξιά για να μειώσετε την ταχύτητα.

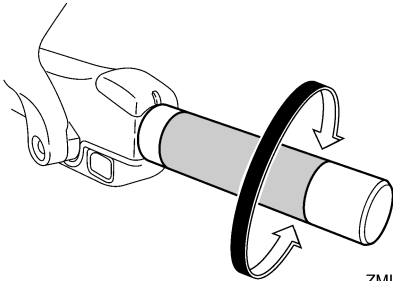

RMU25963

Ένδειξη θέσης γκαζιού

Η καμπύλη κατανάλωσης καυσίμου πάνω στην ένδειξη θέσης του γκαζιού δείχνει την σχετική ποσότητα καυσίμου που καταναλώνεται σε κάθε θέση του γκαζιού. Επιλέξτε τη θέση που προσφέρει την καλύτερη απόδοση και οικονομία καυσίμου για την επιθυμητή εργασία.

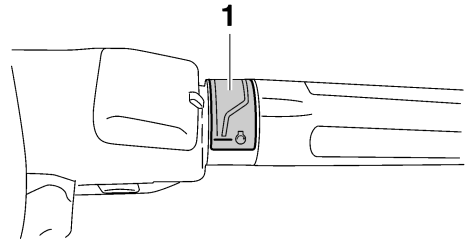

1. Ένδειξη γκαζιού

RMU25977

Ρυθμιστής τριβής τιμονιού

Η διάταξη τριβής προσφέρει ρυθμιζόμενη αντίσταση στην κίνηση της λαβής του γκαζιού ή του μοχλού του χειριστηρίου και μπορεί να ρυθμιστεί σύμφωνα με την προτίμηση του χειριστή.

Για να αυξήσετε την αντίσταση, στρέψτε το ρυθμιστή προς τα δεξιά. Για να μειώσετε την αντίσταση, στρέψτε το ρυθμιστή προς τα αριστερά. **ΠΡΟΕΙΔΟΠΟΙΗΣΗ!** Μην σφίγγετε υπερβολικά τον ρυθμιστή τριβής. Αν υπάρχει πολλή αντίσταση, θα είναι δύσκολο να μετακινήσετε το μοχλό του χειριστηρίου ή τη λαβή του γκαζιού, πράγμα που μπορεί να οδηγήσει σε ατύχημα. [RWM00033]

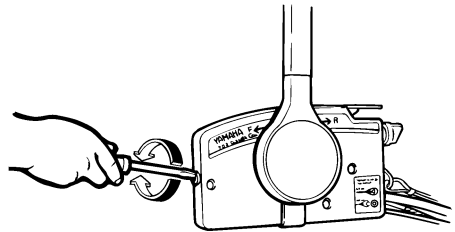

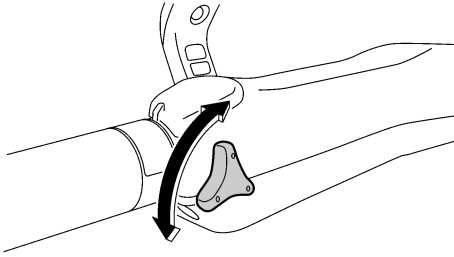

ZMU05207

Όταν θέλετε να έχετε σταθερή ταχύτητα, σφίξτε το ρυθμιστή ώστε να διατηρηθεί η θέση του γκαζιού.

RMU25996

Καλώδιο (κορδόνι) σταματήματος του κινητήρα και συνδετήρας

Για να λειτουργήσει ο κινητήρας, θα πρέπει ο συνδετήρας να είναι συνδεδεμένος με το διακόπτη σταματήματος του κινητήρα. Το καλώδιο πρέπει να συνδεθεί σε ένα ασφαλές σημείο στα ρούχα, το χέρι ή το πόδι του οδηγού. Αν ο οδηγός πέσει από το σκάφος ή αφήσει το πηδάλιο, το καλώδιο θα τραβήξει τον συνδετήρα, σβήνοντας τον κινητήρα. Αυτό θα εμποδίσει να φύγει μακριά το σκάφος με ταχύτητα. **ΠΡΟΕΙΔΟΠΟΙΗΣΗ!**

Συνδέστε το κορδόνι του διακόπτη σταματήματος του κινητήρα σε ένα ασφαλές σημείο στα ρούχα σας ή στο χέρι ή το πόδι όταν οδηγείτε. Μην συνδέετε το κορδόνι σε ρούχα που μπορεί να σχιστούν. Προσέξτε μην πιαστεί κάπου το κορδόνι και δεν λειτουργήσει. Προσοχή μην τραβήξετε κατά λάθος το κορδόνι στη διάρκεια της κανονικής λειτουργίας. Απώλεια ισχύος κινητήρα σημαίνει σημαντική απώλεια ελέγχου του πηδαλίου. Επίσης, χωρίς ισχύ, το σκάφος μπορεί να επιβραδύνει απότομα. Αυτό μπορεί να πετάξει μπροστά τους ανθρώπους και τα αντικείμενα του σκάφους. [RWM00123]

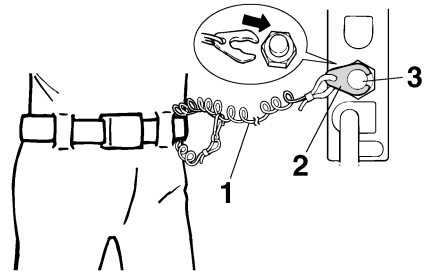

ZMU01716

1. Καλώδιο (κορδόνι) σταματήματος του κινητήρα
2. Συνδετήρας
3. Διακόπτης σταματήματος του κινητήρα

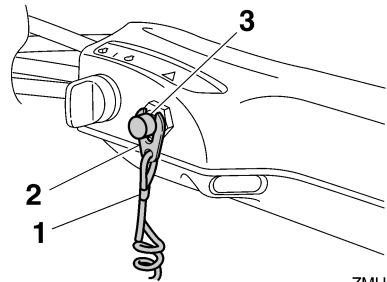

ZMU05208

1. Καλώδιο (κορδόνι) σταματήματος του κινητήρα
2. Συνδετήρας
3. Διακόπτης σταματήματος του κινητήρα

RMU26004

Κουμπί σταματήματος κινητήρα

Το κουμπί σταματήματος του κινητήρα σβήνει τη μηχανή όταν πατηθεί.

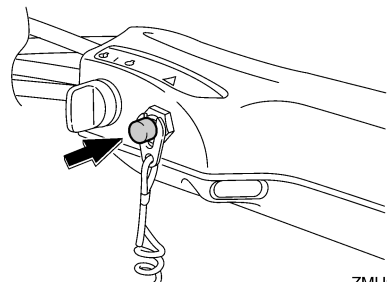

ZMU05209

Τμήματα

RMU26092

Γενικός διακόπτης

Ο γενικός διακόπτης ελέγχει το σύστημα ανάφλεξης. Η λειτουργία του περιγράφεται παρακάτω.

• “OFF” (off)

Με τον γενικό διακόπτη στη θέση “OFF” (off), τα ηλεκτρικά κυκλώματα είναι απενεργοποιημένα και το κλειδί μπορεί να αφαιρεθεί.

• “ON” (on)

Με τον γενικό διακόπτη στη θέση “ON” (on), τα ηλεκτρικά κυκλώματα είναι ενεργοποιημένα και το κλειδί δεν μπορεί να αφαιρεθεί.

• “START” (start)

Με το γενικό διακόπτη στη θέση “START” (start), η μίζα γυρίζει για να πάρει μπροστά ο κινητήρας. Όταν αφήσετε το κλειδί, επιστρέφει αυτόματα στη θέση “ON” (on).

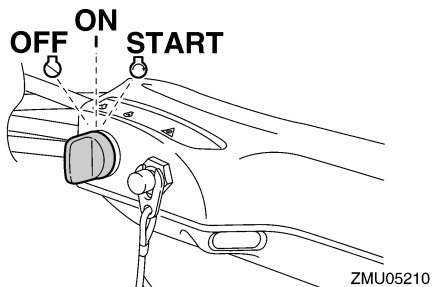
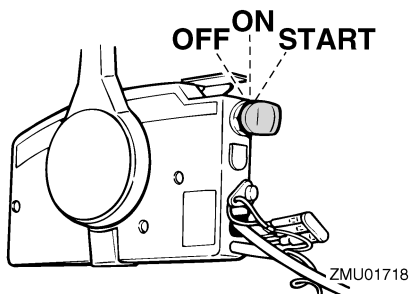

RMU26113

Ρυθμιστής τριβής τιμονιού

Η διάταξη τριβής προσφέρει ρυθμιζόμενη αντίσταση στο μηχανισμό του τιμονιού και μπορεί να ρυθμιστεί σύμφωνα με την προτίμηση του χειρι-

στή. Ο μοχλός ρύθμισης βρίσκεται στο κάτω μέρος του βραχίονα της λαγουδέρας.

Για να αυξήσετε την αντίσταση, στρέψτε το μοχλό στην αριστερή πλευρά “A”.

Για να μειώσετε την αντίσταση, στρέψτε το μοχλό στην δεξιά πλευρά “B”.

RWM00041

ΠΡΟΕΙΔΟΠΟΙΗΣΗ

Μην παρασφίγγετε τον ρυθμιστή τριβής. Αν υπάρχει υπερβολική αντίσταση, θα είναι δύσκολο να κάνετε ελιγμούς, πράγμα που μπορεί να οδηγήσει σε ατύχημα.

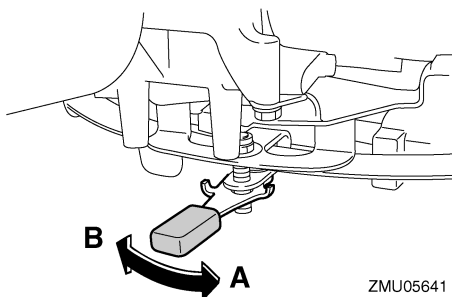

ΣΗΜΕΙΩΣΗ:

- Ελέγξτε την ομαλή κίνηση της λαγουδέρας όταν ο μοχλός στρέφεται στην δεξιά πλευρά “B”.
- Μην βάζετε λιπαντικά όπως γράσο στις περιοχές τριβής του ρυθμιστή τριβής τιμονιού.

RMU26144

Διακόπτης ηλεκτρικής κλίσης και ανύψωσης στο χειριστήριο ή τη λαγουδέρα

Το σύστημα ηλεκτρικής κλίσης και ανύψωσης ρυθμίζει τη γωνία της εξωλέμβιας σε σχέση με τον καθρέφτη. Πιέζοντας τον διακόπτη στη θέση “UP” (πάνω) η εξωλέμβια μηχανή παίρνει κλίση προς τα πάνω και μετά ανυψώνεται. Πιέζοντας τον διακόπτη στη θέση “DN” (κάτω) η εξωλέμβια μηχανή κατεβαίνει και μετά ισώνει. Όταν αφήνετε το διακόπτη, η εξωλέμβια σταματά στη θέση που βρίσκεται.

Για οδηγίες σχετικά με τη χρήση του διακόπτη ηλεκτρικής κλίσης και ανύψωσης, αναφερθείτε στις σελίδες 56 και 58.

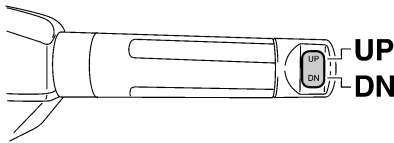
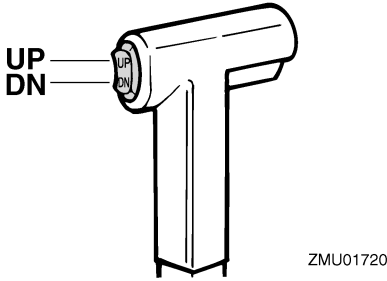

RMU26156

Διακόπτης ηλεκτρικής κλίσης και ανύψωσης στη λεκάνη της μηχανής

Ο διακόπτης ηλεκτρικής κλίσης και ανύψωσης βρίσκεται στο πλάι της λεκάνης. Πιέζοντας τον διακόπτη “UP” (πάνω) η εξωλέμβια μηχανή παίρνει κλίση προς τα πάνω και μετά ανυψώνεται. Πιέζοντας τον διακόπτη “DN” (κάτω) η εξωλέμβια μηχανή παίρνει κλίση προς τα κάτω και μετά κατεβαίνει. Όταν αφήνετε το διακόπτη, η εξωλέμβια σταματά στη θέση που βρίσκεται.

Για οδηγίες σχετικά με τη χρήση του διακόπτη ηλεκτρικής κλίσης και ανύψωσης, αναφερθείτε στη σελίδα 58.

RWM01032

ΠΡΟΕΙΔΟΠΟΙΗΣΗ

Χρησιμοποιείτε τον διακόπτη ηλεκτρικής κλίσης και ανύψωσης της λεκάνης μόνο όταν το σκάφος είναι εντελώς σταματημένο και ο κινη-

τήρας σβηστός. Αν επιχειρήσετε να χρησιμοποιήσετε αυτόν τον διακόπτη ενόσω το σκάφος κινείται, αυξάνεται ο κίνδυνος να πέσετε στη θάλασσα και μπορεί να αποσπάσετε την προσοχή του οδηγού, με αποτέλεσμα να προκληθεί ατύχημα λόγω σύγκρουσης με άλλο σκάφος ή εμπόδιο.

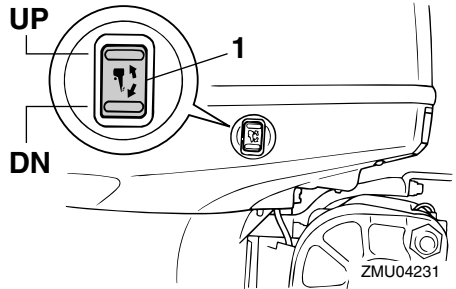

1. Διακόπτης ηλεκτρικής κλίσης και ανύψωσης

RMU30902

Διακόπτες RPM μεταβολής των στροφών της χαμηλής ταχύτητας πλεύσης

Οι στροφές της χαμηλής ταχύτητας μπορούν να μεταβληθούν όταν η εξωλέμβια λειτουργεί σε χαμηλή ταχύτητα πλεύσης. Πιέστε τον διακόπτη “UP” για να αυξήσετε τις στροφές της χαμηλής ταχύτητας και πιέστε τον διακόπτη “DN” για να μειώσετε τις στροφές της χαμηλής ταχύτητας.

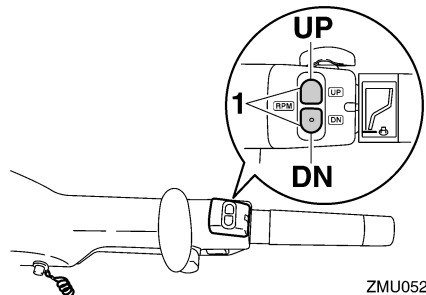

1. Διακόπτης RPM μεταβολής των στροφών της χαμηλής ταχύτητας πλεύσης

ΣΗΜΕΙΩΣΗ:

- Η χαμηλή ταχύτητα αλλάζει κατά περίπου 50 στροφές/λεπτό με κάθε πάτημα του διακόπτη.
- Αν οι στροφές της χαμηλής ταχύτητας έχουν μεταβληθεί, ο κινητήρας επιστέφει στην κανονική χαμηλή ταχύτητα όταν σβήσει και ξανα-νάψει ή όταν η ταχύτητά του ξεπεράσει τις 3000 στροφές/λεπτό περίπου.
- Για οδηγίες σχετικά με τους διακόπτες RPM μεταβολής των στροφών της χαμηλής ταχύτητας πλεύσης, αναφερθείτε στη σελίδα 55.

RMU26245

Πτερύγιο κλίσης με άνοδο

RWM00841

ΠΡΟΕΙΔΟΠΟΙΗΣΗ

Λάθος ρύθμιση του πτερυγίου κλίσης μπορεί να προκαλέσει δυσκολία στους ελιγμούς. Πάντα να κάνετε δοκιμαστική διαδρομή μετά από ρύθμιση ή αντικατάσταση του πτερυγίου κλίσης για να βεβαιωθείτε ότι το τιμόνι λειτουργεί σωστά. Μην ξεχνάτε να σφίγγετε το μπουλόνι μετά από τη ρύθμιση του πτερυγίου κλίσης.

Το πτερύγιο κλίσης πρέπει να ρυθμίζεται ώστε το τιμόνι να μπορεί να στρέφεται αριστερά ή δεξιά με την ίδια δύναμη.

Αν το σκάφος τείνει να στρίβει αριστερά, στρέψτε το πίσω άκρο του πτερυγίου κλίσης προς τα αριστερά "Α" στην εικόνα. Αν το σκάφος τείνει να στρίβει δεξιά, στρέψτε το άκρο του πτερυγίου κλίσης προς τα δεξιά "Β" στην εικόνα.

RCM00841

ΠΡΟΣΟΧΗ

Το πτερύγιο κλίσης λειτουργεί και ως άνοδος για προστασία του κινητήρα από ηλεκτροχημική διάβρωση. Μην βάφετε ποτέ το πτερύγιο κλίσης γιατί θα χάσει την αποτελεσματικότητά του ως άνοδος.

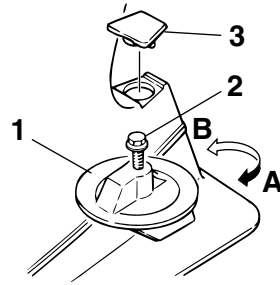

ZMU02525

1. Πτερύγιο κλίσης
2. Μπουλόνι
3. Τάπα

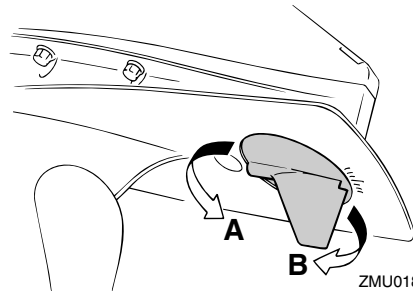

ZMU01863

Ροπή σύφιξης μπουλονιού:
36 Nm (3.67 kgf-m, 26.6 ft-lb)

RMU26342

Μοχλός στήριξης ανύψωσης για μοντέλα ηλεκτρικής κλίσης και ανύψωσης

Για να κρατήσετε την εξωλέμβια ανυψωμένη, ασφαλίστε τον μοχλό στήριξης της ανύψωσης στον βραχίονα στήριξης.

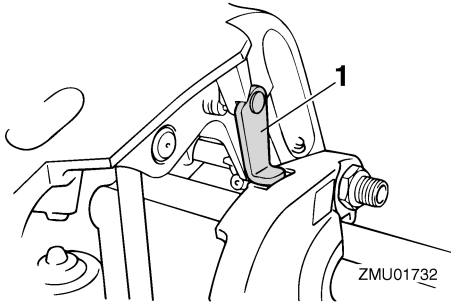

1. Μοχλός στήριξης ανύψωσης

RCM00661

ΠΡΟΣΟΧΗ

Μην χρησιμοποιείτε το μοχλό ή τον πείρο στήριξης της ανύψωσης όταν ρυμουλκείτε τη μηχανή, γιατί μπορεί να φύγει με το κούνημα από τη στήριξη και να πέσει. Αν δεν μπορείτε να ρυμουλκήσετε τη μηχανή στην κανονική θέση λειτουργίας, χρησιμοποιήστε μια πρόσθετη διάταξη στήριξης για να την ασφαλίσετε στην ανυψωμένη θέση.

RMU26385

Μοχλός ασφάλισης καπακιού (τραβηχτός)

Για να αφαιρέσετε το καπάκι, απελευθερώστε τον(τους) μοχλό(ούς) ασφάλισης και σηκώστε το καπάκι. Όταν τοποθετείτε το καπάκι, βεβαιωθείτε ότι εφαρμόζει σωστά στην ελαστική τσιμούχα. Μετά ασφαλίστε το καπάκι μετακινώντας τον(τους) μοχλό(ούς) ασφάλισης προς τα κάτω.

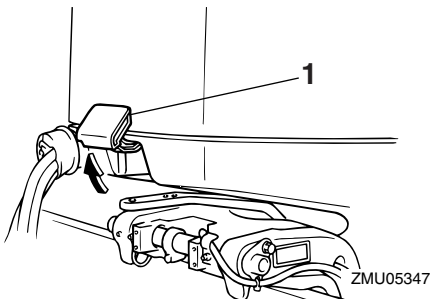

1. Μοχλός(οί) ασφάλισης καπακιού

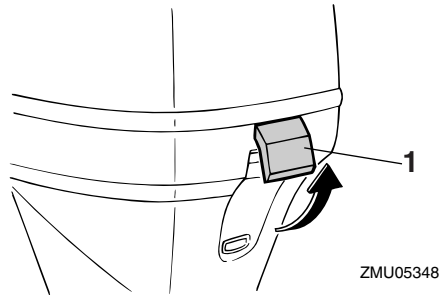

1. Μοχλός(οί) ασφάλισης καπακιού

RMU26464

Εξάρτημα πλυσίματος

Αυτό το εξάρτημα χρησιμοποιείται για τον καθαρισμό των διόδων νερού του κινητήρα χρησιμοποιώντας έναν σωλήνα ποτίσματος και νερό βρύσης.

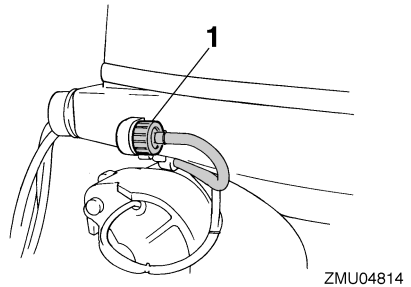

1. Εξάρτημα πλυσίματος

ΣΗΜΕΙΩΣΗ:

Για λεπτομέρειες, αναφερθείτε στη σελίδα 66.

RMU35564

Φίλτρο καυσίμου/Υδατοπαγίδα

Αυτή η μηχανή έχει έναν συνδυασμό φίλτρου καυσίμου/υδατοπαγίδας και σχετικού προειδοποιητικού συστήματος. Αν το νερό που διαχωρίζεται από το καύσιμο υπερβαίνει μια ορισμένη ποσότητα, ενεργοποιείται ο προειδοποιητικός μηχανισμός του Στροφόμετρου Πολλαπλών Λειτουργιών 6Y8.

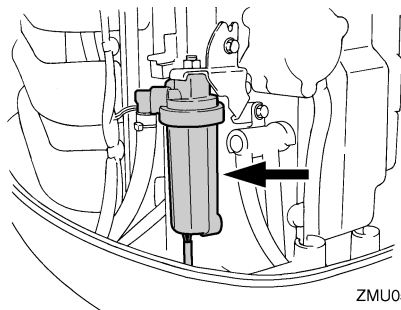

ZMU05492

Ενεργοποίηση του μηχανισμού προειδοποίησης

- Η προειδοποιητική ένδειξη υδατοπαγίδας του Στροφόμετρου Πολλαπλών Λειτουργιών 6Y8 αναβοσβήνει.
- Ο βομβητής ηχεί διακοπτόμενα μόνο όταν ο μοχλός ταχυτήτων είναι στη νεκρά.
- Αν ενεργοποιηθεί το προειδοποιητικό σύστημα, σταματήστε τον κινητήρα και συμβουλευτείτε αμέσως τον αντιπρόσωπο της Yamaha.

RMU26305

Ένδειξη συναγερμού

Αν ο κινητήρας περιέλθει σε μια κατάσταση που απαιτεί προειδοποίηση, θα ανάψει η σχετική ένδειξη. Για λεπτομέρειες σχετικά με την ανάγνωση της προειδοποιητικής ένδειξης, αναφερθείτε στη σελίδα 39.

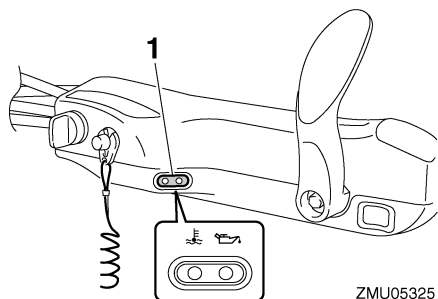

ZMU05325

1. Προειδοποιητική ένδειξη

RMU36016

Ενδείξεις

RMU36025

Προειδοποίηση χαμηλής πίεσης λαδιού

Αν η πίεση του λαδιού πέσει πολύ χαμηλά, ανάβει αυτή η ένδειξη. Για περισσότερες πληροφορίες, αναφερθείτε στη σελίδα 39.

RCM00023

ΠΡΟΣΟΧΗ

- Μην συνεχίσετε τη λειτουργία της μηχανής αν έχει ενεργοποιηθεί η προειδοποιητική ένδειξη χαμηλής πίεσης λαδιού και η στάθμη του λαδιού του κινητήρα είναι χαμηλότερη. Αλλιώς, θα πάθει σοβαρή ζημιά ο κινητήρας.
- Η προειδοποιητική ένδειξη χαμηλής πίεσης λαδιού δεν δηλώνει τη στάθμη του λαδιού του κινητήρα. Χρησιμοποιήστε τη ράβδο μέτρησης για να ελέγξετε την ποσότητα λαδιού που απομένει. Για περισσότερες πληροφορίες, αναφερθείτε στη σελίδα 45.

μανσης. Αλλιώς, θα πάθει σοβαρή ζημιά ο κινητήρας.

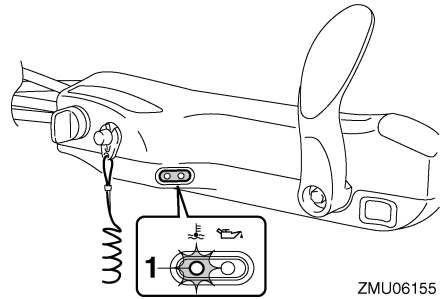

1. Προειδοποιητική ένδειξη υπερθέρμανσης

RMU31415

Ψηφιακό στροφόμετρο

Το στροφόμετρο δείχνει την ταχύτητα του κινητήρα και έχει τις ακόλουθες λειτουργίες. Όλοι οι τομείς της οθόνης ενδείξεων ανάβουν στιγμιαία μόλις ενεργοποιείται ο γενικός διακόπτης και κατόπιν επιστρέφουν σε κανονική λειτουργία.

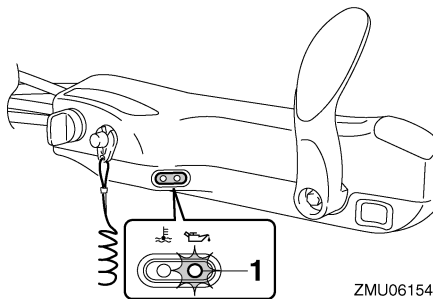

1. Προειδοποίηση χαμηλής πίεσης λαδιού

RMU36034

Προειδοποιητική ένδειξη υπερθέρμανσης

Αν η θερμοκρασία του κινητήρα ανέβει υπερβολικά, ανάβει αυτή η ένδειξη. Για περισσότερες πληροφορίες σχετικά με την ανάγνωση αυτής της ένδειξης, αναφερθείτε στη σελίδα 39.

RCM00053

ΠΡΟΣΟΧΗ

Μην συνεχίσετε τη λειτουργία της μηχανής αν ανάβει η προειδοποιητική ένδειξη υπερθέρ-

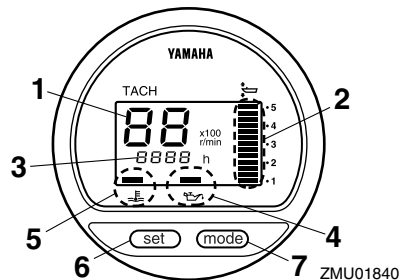

1. Στροφόμετρο
2. Μετρητής κλίσης
3. Μετρητής χρόνου λειτουργίας
4. Προειδοποίηση χαμηλής πίεσης λαδιού
5. Προειδοποιητική ένδειξη υπερθέρμανσης
6. Πλήκτρο Set
7. Πλήκτρο Mode

ΣΗΜΕΙΩΣΗ:

Η προειδοποιητική ένδειξη υδατοπαγίδας και η προειδοποιητική ένδειξη προβλήματος κινητήρα

Όργανα και ενδείξεις

στο ψηφιακό στροφόμετρο δεν λειτουργούν για αυτή τη μηχανή.

RMU36051

Στροφόμετρο

Το στροφόμετρο δείχνει την ταχύτητα του κινητήρα σε εκατοντάδες περιστροφές ανά λεπτό (στροφές/λεπτό). Για παράδειγμα, αν η ένδειξη του στροφόμετρου είναι “22” τότε η ταχύτητα του κινητήρα είναι 2200 στροφές/λεπτό.

RMU26622

Μετρητής κλίσης

Αυτός ο μετρητής δείχνει τη γωνία κλίσης της εξωλέμβιας μηχανής σας.

- Απομνημονεύστε τις γωνίες κλίσης που λειτουργούν καλύτερα για το σκάφος σας σε διάφορες συνθήκες. Ρυθμίστε τη γωνία κλίσης όπως επιθυμείτε χρησιμοποιώντας το διακόπτη ηλεκτρικής κλίσης και ανύψωσης.
- Αν η γωνία κλίσης της εξωλέμβιας σας υπερβαίνει το όριο λειτουργίας, ο πάνω τομέας της ένδειξης του μετρητή κλίσης θα αναβοσβήνει.

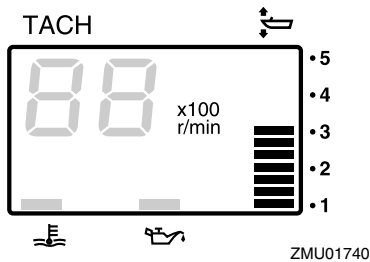

RMU26652

Μετρητής ωρών

Αυτός ο μετρητής δείχνει πόσες ώρες έχει λειτουργήσει η μηχανή. Μπορεί να ρυθμιστεί ώστε να δείχνει το συνολικό αριθμό ωρών ή τον αριθμό ωρών του ταξιδιού. Μπορείτε επίσης να ανάψετε ή να σβήσετε την ένδειξη.

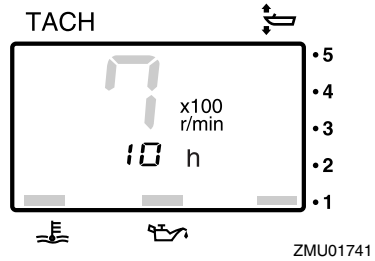

Για να αλλάξετε τη μορφή της ένδειξης, πιέστε το πλήκτρο “mode” (mode). Η ένδειξη μπορεί να δείξει τις συνολικές ώρες ή τις ώρες ταξιδιού ή να σβήσει.

Για να μηδενίσετε τις ώρες ταξιδιού, πιέστε ταυτόχρονα “set” (set) και “mode” (mode) για τουλάχιστον 1 δευτερόλεπτο ενώ εμφανίζονται οι ώρες ταξιδιού. Αυτό επαναφέρει τον μετρητή ταξιδιού στο 0 (μηδέν).

Ο συνολικός αριθμός ωρών που έχει λειτουργήσει ο κινητήρας δεν μπορεί να αλλάξει.

RMU26525

Προειδοποίηση χαμηλής πίεσης λαδιού

Αν η πίεση του λαδιού του κινητήρα πέσει πολύ χαμηλά, θα αρχίσει να αναβοσβήνει η προειδοποιητική ένδειξη. Για περισσότερες πληροφορίες, αναφερθείτε στη σελίδα 39.

RCM00023

ΠΡΟΣΟΧΗ

- Μην συνεχίσετε τη λειτουργία της μηχανής αν έχει ενεργοποιηθεί η προειδοποιητική ένδειξη χαμηλής πίεσης λαδιού και η στάθμη του λαδιού του κινητήρα είναι χαμηλότερη. Αλλιώς, θα πάθει σοβαρή ζημιά ο κινητήρας.
- Η προειδοποιητική ένδειξη χαμηλής πίεσης λαδιού δεν δηλώνει τη στάθμη του λαδιού του κινητήρα. Χρησιμοποιήστε τη ράβδο μέτρησης για να ελέγξετε την ποσότητα λαδιού που απομένει. Για περισσότερες πληροφορίες, αναφερθείτε στη σελίδα 45.

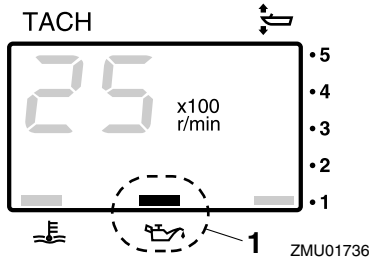

1. Προειδοποίηση χαμηλής πίεσης λαδιού

RMU26584

Προειδοποιητική ένδειξη υπερθέρμανσης

Αν η θερμοκρασία του κινητήρα ανέβει υπερβολικά, αρχίζει να αναβοσβήνει η προειδοποιητική ένδειξη. Για περισσότερες πληροφορίες σχετικά με την ανάγνωση αυτής της ένδειξης, αναφερθείτε στη σελίδα 39.

RCM00053

ΠΡΟΣΟΧΗ

Μην συνεχίσετε τη λειτουργία της μηχανής αν ανάψει η προειδοποιητική ένδειξη υπερθέρμανσης. Αλλιώς, θα πάθει σοβαρή ζημιά ο κινητήρας.

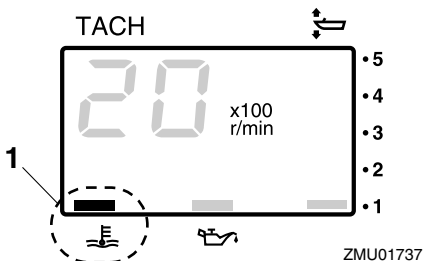

1. Προειδοποιητική ένδειξη υπερθέρμανσης

RMU26603

Ψηφιακό κοντέρ

Αυτό το όργανο δείχνει την ταχύτητα του σκάφους και άλλες πληροφορίες.

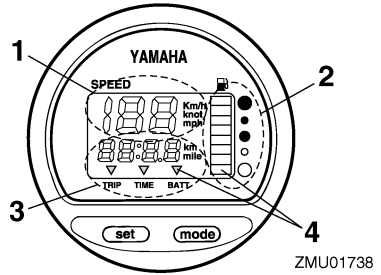

1. Κοντέρ

2. Μετρητής καυσίμου

3. Μετρητής ταξιδιού/ρόλοι/μετρητής τάσης

4. Προειδοποιητική ένδειξη(εις)

Όλοι οι τομείς της οθόνης ενδείξεων ανάβουν στιγμιαία μόλις ενεργοποιείται ο γενικός διακόπτης και κατόπιν επιστρέφουν σε κανονική λειτουργία.

RMU36062

Κοντέρ

Το κοντέρ εμφανίζει την ταχύτητα σε χιλιόμετρα, μίλια ή κόμβους, ανάλογα με την προτίμηση του οδηγού. Επιλέξτε την επιθυμητή μονάδα μέτρησης ρυθμίζοντας τον διακόπτη επιλογής στο πίσω μέρος του μετρητή. Δείτε την εικόνα για τη ρύθμιση.

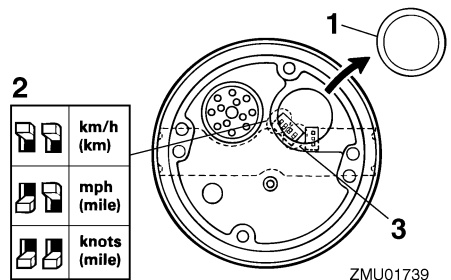

1. Τάπα

2. Διακόπτες επιλογής (για μονάδα ταχύτητας)

3. Διακόπτες επιλογής (για αποστολέα καυσίμου)

Όργανα και ενδείξεις

RMU26714

Μετρητής καυσίμου

Οκτώ τομείς σημειώνουν τη στάθμη του καυσίμου. Όταν ανάβουν όλοι οι τομείς, το δοχείο καυσίμου είναι γεμάτο.

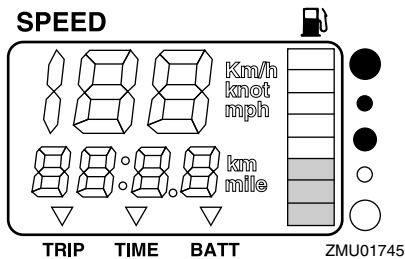

Η ένδειξη της στάθμης του καυσίμου μπορεί να είναι ανακριβής λόγω της θέσης του αισθητήρα μέσα στο δοχείο καυσίμου και της θέσης του σκάφους στο νερό. Η οδήγηση με κλίση πλήρης πάνω ή με συνεχείς στροφές μπορεί να οδηγήσει σε λάθος ενδείξεις.

Μην ρυθμίζετε τον διακόπτη επιλογής για τον αισθητήρα καυσίμου. Λάθος ρύθμιση του διακόπτη επιλογής στο όργανο θα δώσει λανθασμένες ενδείξεις. Συμβουλευτείτε τον αντιπρόσωπο της Yamaha σχετικά με τη σωστή ρύθμιση του διακόπτη επιλογής. **ΠΡΟΣΟΧΗ:** Αν τελειώσει το καύσιμο μπορεί να πάθει ζημιά ο κινητήρας.

[RCM01771]

RMU36072

Μετρητής ταξιδιού / Ρολόι / Βολτόμετρο

Η ένδειξη δείχνει είτε τον μετρητή ταξιδιού, το ρολόι ή το βολτόμετρο.

Για να αλλάξετε την ένδειξη, πιέστε επανειλημμένα το πλήκτρο “mode” (mode) ώσπου ο δείκτης στην πρόσοψη του οργάνου να δείξει “TRIP” (μετρητή ταξιδιού), “TIME” (ρολόι) ή “BATT” (βολτόμετρο).

RMU26692

Μετρητής ταξιδιού

Αυτό το όργανο εμφανίζει την απόσταση που διένυσε το σκάφος από την τελευταία φορά που είχε μηδενιστεί το όργανο.

Η απόσταση του ταξιδιού εμφανίζεται σε χιλιόμετρα ή μίλια, ανάλογα με τη μονάδα μέτρησης που έχει επιλεγεί στο κοντέρ.

Για να μηδενίσετε τον μετρητή ταξιδιού, πιέστε ταυτόχρονα “set” (set) και “mode” (mode).

Η απόσταση του ταξιδιού διατηρείται στη μνήμη με ρεύμα από τη μπαταρία. Οι αποθηκευμένες πληροφορίες θα χαθούν αν αποσυνδεθεί η μπαταρία.

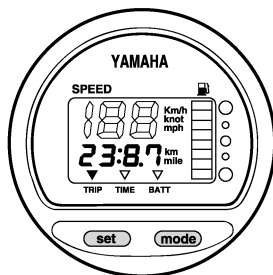

RMU26702

Ρολόι

Για να ρυθμίσετε το ρολόι:

1. Βεβαιωθείτε ότι το όργανο είναι σε λειτουργία “TIME” (ώρα).
2. Πιέστε το πλήκτρο “set” (set), ώστε να αρχίσει να αναβοσβήνει η ένδειξη της ώρας.
3. Πιέστε το πλήκτρο “mode” (mode), ώσπου να εμφανιστεί η επιθυμητή ώρα.
4. Πιέστε πάλι το πλήκτρο “set” (set), ώστε να αρχίσει να αναβοσβήνει η ένδειξη των λεπτών.
5. Πιέστε το πλήκτρο “mode” (mode), ώσπου να εμφανιστεί το επιθυμητό λεπτό.
6. Πιέστε πάλι το πλήκτρο “set” (set), για να αρχίσει να λειτουργεί το ρολόι.

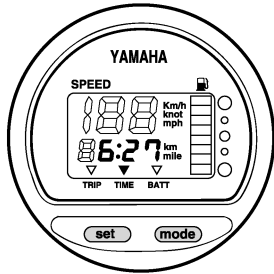

ZMU01744

Το ρολόι λειτουργεί με ρεύμα από τη μπαταρία. Αν αποσυνδέσετε τη μπαταρία το ρολόι θα σταματήσει. Ρυθμίστε πάλι το ρολόι αφού συνδέσετε τη μπαταρία.

RMU36081

Βολτόμετρο

Το βολτόμετρο εμφανίζει το φορτίο της μπαταρίας σε βολτ (V).

RMU26722

Προειδοποιητική ένδειξη στάθμης καυσίμου

Αν η στάθμη του καυσίμου μειωθεί στον ένα τομέα, θα αρχίσει να αναβοσβήνει η προειδοποιητική ένδειξη στάθμης καυσίμου.

Μην συνεχίσετε τη λειτουργία της μηχανής με πλήρες γκάζι αν έχει ενεργοποιηθεί το προειδοποιητικό σύστημα. Επιστρέψτε στο λιμάνι με χαμηλή ταχύτητα. **ΠΡΟΣΟΧΗ: Αν τελειώσει το καύσιμο μπορεί να πάθει ζημιά ο κινητήρας.**

[RCM01771]

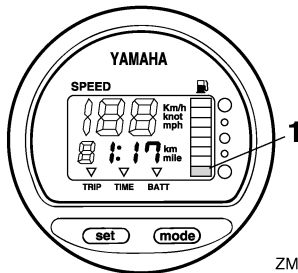

ZMU01746

1. Προειδοποιητικός τομέας στάθμης καυσίμου

RMU26733

Προειδοποιητική ένδειξη χαμηλής τάσης μπαταρίας

Αν πέσει η τάση της μπαταρίας, η ένδειξη ανάβει αυτόματα και αρχίζει να αναβοσβήνει.

Αν ενεργοποιηθεί κάποια προειδοποιητική ένδειξη, επιστρέψτε στο λιμάνι το συντομότερο. Συμβουλευτείτε τον αντιπρόσωπο της Yamaha σχετικά με τη φόρτιση της μπαταρίας.

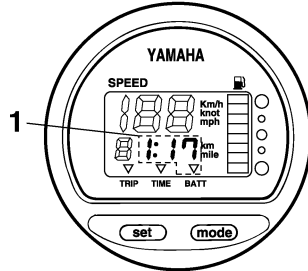

ZMU01747

1. Ένδειξη πεσμένης μπαταρίας

RMU31654

6Y8 Μετρητές πολλαπλών λειτουργιών

Οι μετρητές πολλαπλών λειτουργιών έχουν 6 μονάδες μετρητών: μονάδα στροφόμετρου (τετράγωνη ή στρογγυλή), μονάδα κοντέρ (τετράγωνη), μονάδα μέτρησης ταχύτητας & καυσίμου (τετράγωνη ή στρογγυλή) και μετρητή διαχείρισης καυσίμου (τετράγωνο). Το σύστημα ένδειξης διαφέρει λίγο μεταξύ των στρογγυλών και των τετράγωνων τύπων. Ελέγξτε προσεκτικά το μοντέλο και τον τύπο της μονάδας σας. Αυτό το βιβλίο περιγράφει κυρίως τις προειδοποιητικές ενδείξεις. Για περισσότερες λεπτομέρειες σχετικά με τη ρύθμιση των μετρητών ή την αλλαγή των συστημάτων ένδειξης, αναφερθείτε στο βιβλίο οδηγιών που συνοδεύει τον μετρητή.

RMU36185

6Y8 Στροφόμετρα πολλαπλών λειτουργιών

Το στροφόμετρο δείχνει τις περιστροφές του κινητήρα ανά λεπτό. Έχει τις λειτουργίες μετρητή κλίσης, ρύθμισης της χαμηλής ταχύτητας, ένδει-

Όργανα και ενδείξεις

ξη νερού ψύξης/θερμοκρασίας κινητήρα, ένδειξη τάσης μπαταρίας, ένδειξη συνολικών ωρών/ωρών ταξιδιού, ένδειξη πίεσης λαδιού, προειδοποίηση ανίχνευσης νερού, προειδοποίηση προβλήματος κινητήρα και ενημέρωση περιοδικής συντήρησης. Αν έχει τοποθετηθεί αισθητήρας πίεσης του νερού ψύξης, η μονάδα μπορεί να εμφανίσει επίσης την ένδειξη πίεσης του νερού ψύξης. Ακόμα όμως κι αν δεν έχει τοποθετηθεί αισθητήρας πίεσης του νερού ψύξης, η ένδειξη πίεσης του νερού ψύξης μπορεί να εμφανίζεται συνδέοντας έναν προαιρετικό αισθητήρα στην μονάδα. Συμβουλευτείτε τον αντιπρόσωπο της Yamaha σχετικά με τον προαιρετικό αισθητήρα. Η μονάδα του στροφόμετρου είναι διαθέσιμη σε στρογγυλό ή τετράγωνο τύπο. Ελέγξτε τον τύπο της μονάδας στροφόμετρου που έχετε.

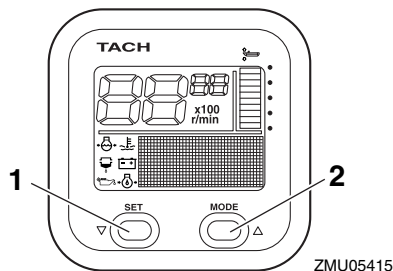

1. Πλήκτρο Set
2. Πλήκτρο Mode

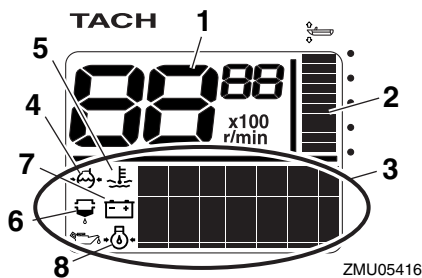

1. Στροφόμετρο
2. Μετρητής κλίσης
3. Ένδειξη πολλαπλών λειτουργιών
4. Πίεση νερού ψύξης

5. Θερμοκρασία νερού ψύξης/κινητήρα
6. Προειδοποιητική ένδειξη ανίχνευσης νερού
7. Τάση μπαταρίας
8. Στάθμη λαδιού (τετράχρονα μοντέλα)

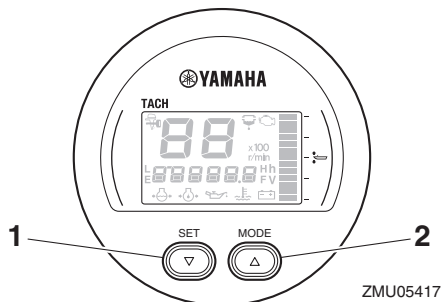

1. Πλήκτρο Set
2. Πλήκτρο Mode

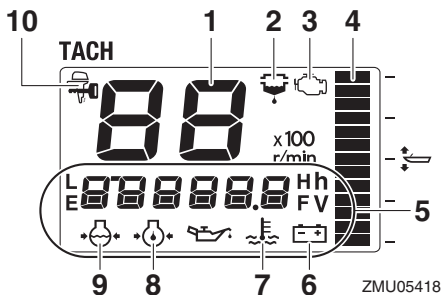

1. Στροφόμετρο
2. Προειδοποιητική ένδειξη ανίχνευσης νερού
3. Προειδοποιητική ένδειξη προβλήματος κινητήρα/συντήρησης
4. Μετρητής κλίσης
5. Ένδειξη πολλαπλών λειτουργιών
6. Τάση μπαταρίας
7. Θερμοκρασία νερού ψύξης/κινητήρα
8. Στάθμη λαδιού (τετράχρονα μοντέλα)
9. Πίεση νερού ψύξης
10. Ένδειξη YAMAHA SECURITY SYSTEM

RMU36191

Έλεγχος κατά την εκκίνηση

Τοποθετήστε το μοχλό του χειριστηρίου / μοχλό ταχυτήτων στη νεκρά και στρέψτε το γενικό διακόπτη στη θέση “ON” (on). Αφού ανάψουν όλες οι ενδείξεις καθώς και η ένδειξη συνολικών ωρών, ο μετρητής θα περάσει σε κανονική λει-

τουργία. Αν ηχεί ο βομβητής και αναβοσβήνει η προειδοποιητική ένδειξη της υδατοπαγίδας, συμβουλευτείτε αμέσως τον αντιπρόσωπο της Yamaha.

ΣΗΜΕΙΩΣΗ:

Για να σταματήσετε το βομβητή, πιάστε “set” (set) ή “mode” (mode).

RMU38623

Πληροφορίες για το Yamaha Security System

Στρέψτε τον γενικό διακόπτη στη θέση “ON” (on), η τρέχουσα θέση λειτουργίας του Yamaha Security System (Κλειδωμένη / Ξεκλειδωτή) θα εμφανιστεί στην οθόνη ενδείξεων.

Ξεκλειδωτή θέση

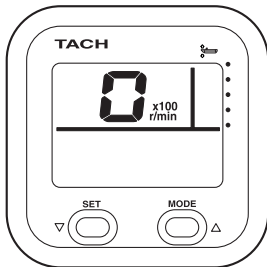

ZMU06457

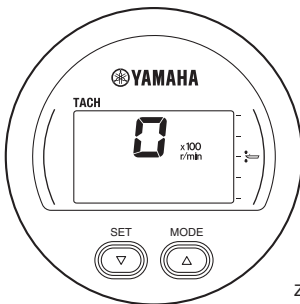

ZMU06458

Κλειδωμένη θέση

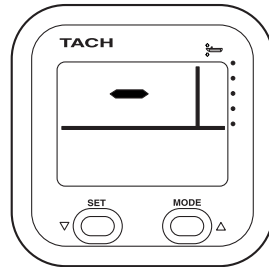

ZMU06459

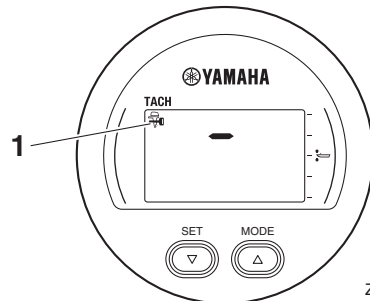

ZMU06460

1. Ένδειξη YAMAHA SECURITY SYSTEM

RMU36131

Προειδοποίηση χαμηλής πίεσης λαδιού

Όταν η πίεση λαδιού του κινητήρα πέσει πολύ χαμηλά, αρχίζει να αναβοσβήνει η προειδοποιητική ένδειξη χαμηλής πίεσης λαδιού και η ταχύτητα του κινητήρα μειώνεται αυτόματα σε περίπου 2000 στροφές/λεπτό.

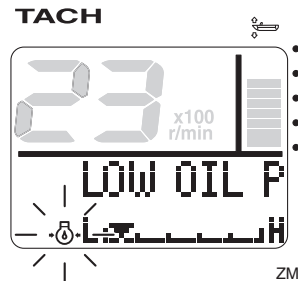

ZMU05430

TACH

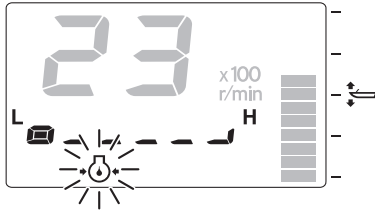

ZMU05431

Σταματήστε αμέσως τον κινητήρα αν ηχήσει ο βομβητής και αναβοσβήνει η ένδειξη χαμηλής πίεσης λαδιού. Ελέγξτε την ποσότητα λαδιού του κινητήρα και αναπληρώστε αν χρειάζεται. Αν ενεργοποιηθεί ο προειδοποιητικός μηχανισμός παρ' όλο που η στάθμη του λαδιού είναι σωστή, επικοινωνήστε με τον αντιπρόσωπο της Yamaha.

RCM01602

ΠΡΟΣΟΧΗ

Μην συνεχίσετε τη λειτουργία της μηχανής αν έχει ενεργοποιηθεί το προειδοποιητικό σύστημα χαμηλής πίεσης λαδιού. Αλλιώς, θα πάθει σοβαρή ζημιά ο κινητήρας.

RMU36222

Προειδοποίηση υπερθέρμανσης

Αν η θερμοκρασία του κινητήρα ανέβει υπερβολικά στη διάρκεια της πλεύσης, αρχίζει να αναβοσβήνει η προειδοποιητική ένδειξη υπερθέρμανσης. Η ταχύτητα του κινητήρα θα μειωθεί αυτόματα σε περίπου 2000 στροφές/λεπτό.

TACH



ZMU05421

TACH

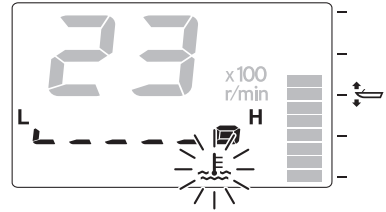

ZMU05422

Σταματήστε αμέσως τη μηχανή αν ηχήσει ο βομβητής και ενεργοποιηθεί το προειδοποιητικό σύστημα υπερθέρμανσης. Ελέγξτε μήπως έχει φράξει η εισαγωγή του νερού ψύξης.

RCM01593

ΠΡΟΣΟΧΗ

- Μην συνεχίσετε τη λειτουργία της μηχανής αν αναβοσβήνει η προειδοποιητική ένδειξη υπερθέρμανσης. Αλλιώς, θα πάθει σοβαρή ζημιά ο κινητήρας.
- Μην συνεχίσετε τη λειτουργία της μηχανής αν έχει ενεργοποιηθεί το προειδοποιητικό σύστημα. Αν δεν μπορείτε να εντοπίσετε και να διορθώσετε το πρόβλημα, συμβουλευτείτε τον αντιπρόσωπο της Yamaha.

RMU36151

Προειδοποίηση υδατοπαγίδας

Αυτή η ένδειξη αναβοσβήνει όταν μαζεύεται νερό στην υδατοπαγίδα (φίλτρο καυσίμου) στη διάρκεια της πλεύσης. Σε μια τέτοια περίπτωση, σβήστε αμέσως τον κινητήρα και αναφερθείτε στη σελίδα 87 αυτού του βιβλίου για να αδειάσετε το νερό από το φίλτρο καυσίμου. Επιστρέψτε στο λιμάνι το συντομότερο και επικοινωνήστε αμέσως με τον αντιπρόσωπο της Yamaha.

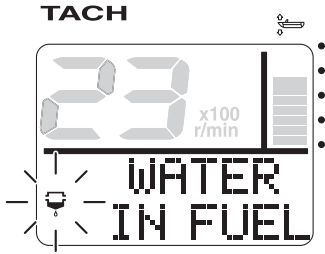

ZMU05423

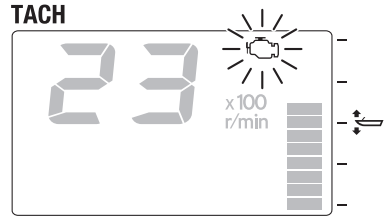

ZMU05426

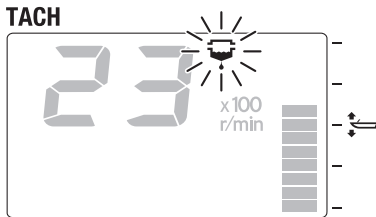

ZMU05424

RCM00911

ΠΡΟΣΟΧΗ

Βενζίνη αναμιγμένη με νερό μπορεί να προκαλέσει ζημιά στον κινητήρα.

RMU36161

Προειδοποίηση προβλήματος κινητήρα

Αυτή η ένδειξη αναβοσβήνει όταν ο κινητήρας δεν λειτουργεί σωστά στη διάρκεια της πλεύσης. Επιστρέψτε στο λιμάνι το συντομότερο και επικοινωνήστε αμέσως με τον αντιπρόσωπο της Yamaha.

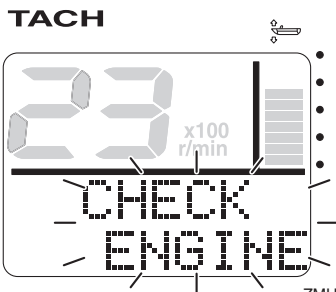

ZMU05425

RCM00921

ΠΡΟΣΟΧΗ

Σε μια τέτοια περίπτωση, ο κινητήρας δεν θα λειτουργήσει σωστά. Συμβουλευτείτε αμέσως τον αντιπρόσωπο της Yamaha.

RMU36171

Προειδοποιητική ένδειξη χαμηλής τάσης μπαταρίας

Όταν πέφτει η τάση της μπαταρίας, αρχίζει να αναβοσβήνει η προειδοποιητική ένδειξη τάσης μπαταρίας και η αξία της τάσης της μπαταρίας. Αν ενεργοποιηθεί ο μηχανισμός χαμηλής τάσης μπαταρίας, επιστρέψτε στο λιμάνι το συντομότερο. Συμβουλευτείτε τον αντιπρόσωπο της Yamaha σχετικά με τη φόρτιση της μπαταρίας.

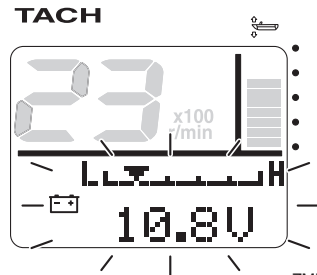

ZMU05427

TACH

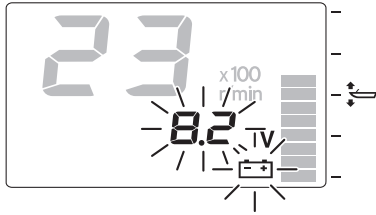

ZMU05428

RMU36233

6Y8 Μετρητές ταχύτητας & καυσίμου πολλαπλών λειτουργιών

Η μονάδα του μετρητή ταχύτητας & καυσίμου δείχνει την ταχύτητα του σκάφους και έχει επιπλέον μετρητή καυσίμου, ένδειξη συνολικής κατανάλωσης καυσίμου, ένδειξη οικονομίας καυσίμου, ένδειξη ροής καυσίμου και ένδειξη τάσης συστήματος. Η επιλογή της ένδειξης γίνεται με χρήση των πλήκτρων “set” (set) και “mode” (mode) όπως περιγράφεται σ’ αυτό το τμήμα. Αν έχει τοποθετηθεί αισθητήρας ταχύτητας, η μονάδα μπορεί να εμφανίσει επίσης την ένδειξη ταξιδιού. Ακόμα όμως κι αν δεν έχει τοποθετηθεί αισθητήρας ταχύτητας, η ένδειξη ταξιδιού μπορεί να εμφανίζεται συνδέοντας έναν προαιρετικό αισθητήρα στην μονάδα. Επιπλέον, με τη σύνδεση προαιρετικών αισθητήρων στη μονάδα, μπορείτε να έχετε διαθέσιμες και τις ενδείξεις θερμοκρασίας επιφάνειας νερού, βάθους και ρολογιού. Συμβουλευτείτε τον αντιπρόσωπο της Yamaha σχετικά με τους προαιρετικούς αισθητήρες.

Η μονάδα μέτρησης ταχύτητας & καυσίμου είναι διαθέσιμη σε στρογγυλό ή τετράγωνο τύπο. Ελέγξτε τον τύπο της μονάδας μέτρησης ταχύτητας & καυσίμου που έχετε για πληροφορίες σχετικά με τον χειρισμό.

Την πρώτη φορά που θα ενεργοποιηθεί ο γενικός διακόπτης, ανάβουν δοκιμαστικά όλες οι ενδείξεις. Μετά από λίγα δευτερόλεπτα, το όργανο θα περάσει σε κανονική λειτουργία.

Για λεπτομέρειες, αναφερθείτε στις οδηγίες χρήσης που συνοδεύουν τον μετρητή.

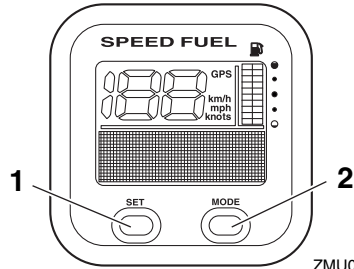

ZMU05432

1. Πλήκτρο Set
2. Πλήκτρο Mode

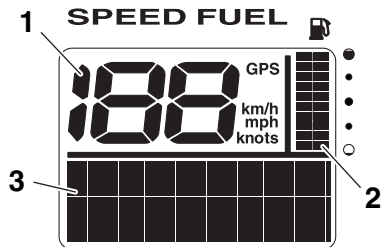

ZMU05433

1. Κοντέρ
2. Μετρητής Καυσίμου
3. Ένδειξη πολλαπλών λειτουργιών

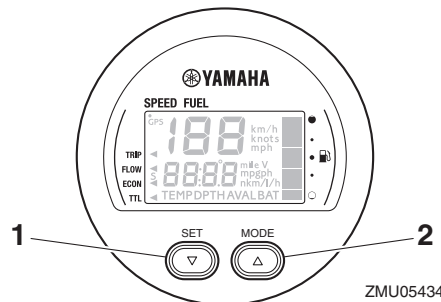

ZMU05434

1. Πλήκτρο Set
2. Πλήκτρο Mode

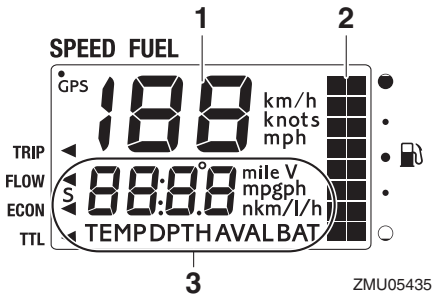

1. Κοντέρ
2. Μετρητής Καυσίμου
3. Ένδειξη πολλαπλών λειτουργιών

RMU36242

6Y8 Κοντέρ πολλαπλών λειτουργιών

Η μονάδα του κοντέρ δείχνει την ταχύτητα του σκάφους και διαθέτει επιπλέον μετρητή καυσίμου και ένδειξη τάσης συστήματος. Η επιλογή της ένδειξης γίνεται με χρήση των πλήκτρων “set” (set) και “mode” (mode) όπως περιγράφεται σ’ αυτό το τμήμα. Επιπλέον, το κοντέρ μπορεί να εμφανίζει την επιθυμητή μονάδα μέτρησης όπως χιλιόμετρα, μίλια ή κόμβους. Αν έχει τοποθετηθεί αισθητήρας ταχύτητας, η μονάδα μπορεί να εμφανίσει επίσης την ένδειξη ταξιδιού. Ακόμα όμως κι αν δεν έχει τοποθετηθεί αισθητήρας ταχύτητας, η ένδειξη ταξιδιού μπορεί να εμφανίζεται συνδέοντας έναν προαιρετικό αισθητήρα στην μονάδα. Επιπλέον, με τη σύνδεση προαιρετικών αισθητήρων στη μονάδα, μπορείτε να έχετε διαθέσιμες και τις ενδείξεις θερμοκρασίας επιφάνειας νερού, βάθους και ρολογιού. Συμβουλευτείτε τον αντιπρόσωπο της Yamaha σχετικά με τους προαιρετικούς αισθητήρες.

Την πρώτη φορά που θα ενεργοποιηθεί ο γενικός διακόπτης, ανάβουν δοκιμαστικά όλες οι ενδείξεις. Μετά από λίγα δευτερόλεπτα, το όργανο θα περάσει σε κανονική λειτουργία.

Για λεπτομέρειες, αναφερθείτε στις οδηγίες χρήσης που συνοδεύουν τον μετρητή.

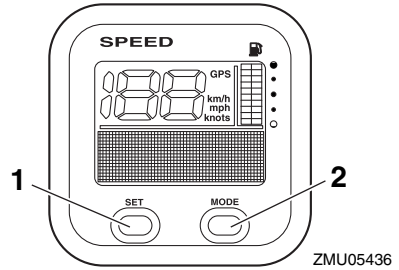

1. Πλήκτρο Set
2. Πλήκτρο Mode

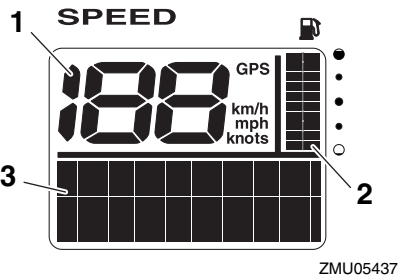

1. Κοντέρ
2. Μετρητής Καυσίμου
3. Ένδειξη πολλαπλών λειτουργιών

RMU36251

6Y8 Μετρητές διαχείρισης καυσίμου πολλαπλών λειτουργιών

Ο μετρητής διαχείρισης καυσίμου διαθέτει μετρητή ροής καυσίμου, ένδειξη συνολικής καταπόνησης, ένδειξη οικονομίας καυσίμου και ένδειξη υπολειπόμενου καυσίμου. Η επιλογή της ένδειξης γίνεται με χρήση των πλήκτρων “set” (set) και “mode” (mode) όπως περιγράφεται σ’ αυτό το τμήμα. Για λεπτομέρειες, αναφερθείτε στις οδηγίες χρήσης που συνοδεύουν τον μετρητή.

Την πρώτη φορά που θα ενεργοποιηθεί ο γενικός διακόπτης, ανάβουν δοκιμαστικά όλες οι ενδείξεις. Μετά από λίγα δευτερόλεπτα, το όργανο θα περάσει σε κανονική λειτουργία.

Όργανα και ενδείξεις

Για λεπτομέρειες, αναφερθείτε στις οδηγίες χρήσης που συνοδεύουν τον μετρητή.

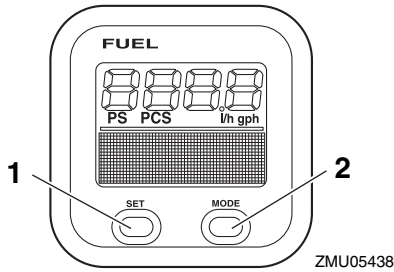

1. Πλήκτρο Set
2. Πλήκτρο Mode

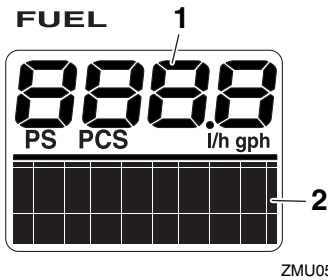

1. Μετρητής ροής καυσίμου
2. Ένδειξη πολλαπλών λειτουργιών

RMU26804

Προειδοποιητικό σύστημα

RCM00092

ΠΡΟΣΟΧΗ

Μην συνεχίσετε τη λειτουργία της μηχανής αν έχει ενεργοποιηθεί το προειδοποιητικό σύστημα. Αν δεν μπορείτε να εντοπίσετε και να διορθώσετε το πρόβλημα, συμβουλευτείτε τον αντιπρόσωπο της Yamaha.

RMU2681D

Προειδοποίηση υπερθέρμανσης

Αυτή η μηχανή διαθέτει προειδοποιητικό μηχανισμό υπερθέρμανσης. Αν η θερμοκρασία του κινητήρα ανέβει υπερβολικά, ενεργοποιείται ο προειδοποιητικός μηχανισμός.

- Η ταχύτητα του κινητήρα θα μειωθεί αυτόματα σε περίπου 2000 στροφές/λεπτό.
- Η προειδοποιητική ένδειξη υπερθέρμανσης ανάβει ή αναβοσβήνει.

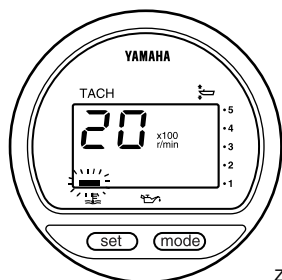

ZMU01757

- Θα ηχήσει ο βομβητής (αν υπάρχει στη χειρολαβή της λαγούδερας, το χειριστήριο ή τον κύριο πίνακα διακοπών).

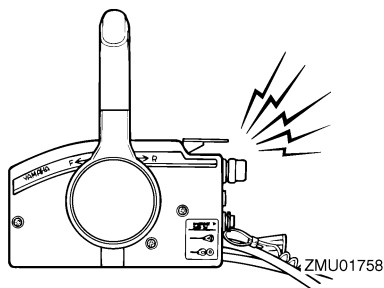

ZMU01758

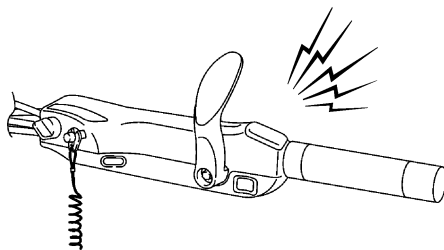

ZMU05326

Αν ενεργοποιηθεί το προειδοποιητικό σύστημα, σταματήστε τον κινητήρα και ελέγξτε τις εισαγωγές του νερού ψύξης:

- Ελέγξτε τη γωνία κλίσης για να βεβαιωθείτε ότι η εισαγωγή του νερού ψύξης είναι κάτω από το νερό.
- Ελέγξτε μήπως έχει φράξει η εισαγωγή του νερού ψύξης.

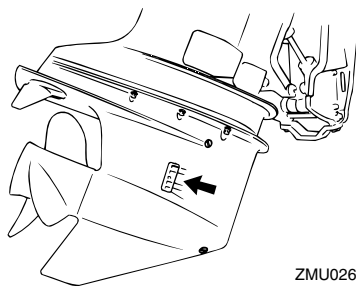

ZMU02630

RMU26858

Προειδοποίηση χαμηλής πίεσης λαδιού

Αν η πίεση του λαδιού πέσει πολύ χαμηλά, θα ενεργοποιηθεί το προειδοποιητικό σύστημα.

- Η ταχύτητα του κινητήρα θα μειωθεί αυτόματα σε περίπου 2000 στροφές/λεπτό. Η προειδοποιητική ένδειξη χαμηλής πίεσης λαδιού θα ανάψει ή θα αναβοσβήνει.

Σύστημα ελέγχου κινητήρα

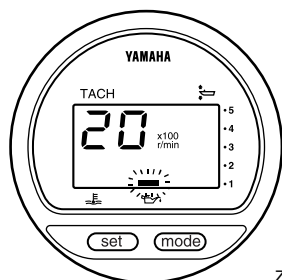

ZMU01828

- Θα ηχήσει ο βομβητής.

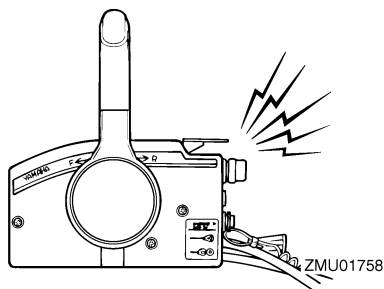

ZMU01758

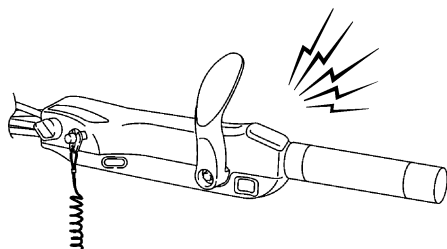

ZMU05326

Αν ενεργοποιηθεί το προειδοποιητικό σύστημα, σταματήστε τον κινητήρα αμέσως μόλις είναι ασφαλές να το κάνετε. Ελέγξτε τη στάθμη του λαδιού και προσθέστε λάδι αν χρειάζεται. Αν η στάθμη του λαδιού είναι σωστή και το προειδοποιητικό σύστημα δεν απενεργοποιείται, επικοινωνήστε με τον αντιπρόσωπο της Yamaha.

RMU26903

Εγκατάσταση

Οι πληροφορίες αυτού του τμήματος είναι ενδεικτικές. Δεν είναι δυνατόν να δώσουμε πλήρεις οδηγίες για κάθε πιθανό συνδυασμό σκάφους και μηχανής. Η σωστή τοποθέτηση εξαρτάται εν μέρει από την εμπειρία και τον συγκεκριμένο συνδυασμό σκάφους-μηχανής.

RWM01591

ΠΡΟΕΙΛΟΠΟΙΗΣΗ

- Η υπερβολική ταχύτητα μπορεί να προκαλέσει σοβαρή αστάθεια στο σκάφος. Μην τοποθετείτε μια εξωλέμβια με περισσότερη ισχύ (ίππους) από τη μέγιστη που αναφέρεται στην πλάκα προδιαγραφών του σκάφους. Αν το σκάφος δεν έχει πλάκα προδιαγραφών, συμβουλευτείτε τον κατασκευαστή του.
- Λάθος τοποθέτηση της εξωλέμβιας μηχανής μπορεί να οδηγήσει σε επικίνδυνες καταστάσεις όπως κακό χειρισμό, απώλεια ελέγχου ή κίνδυνο πυρκαγιάς. Στα μοντέλα μόνιμης στήριξης, θα πρέπει ο αντιπρόσωπος ή κάποιος άλλος έμπειρος τεχνικός να κάνει την τοποθέτηση.

RMU33471

Τοποθέτηση της εξωλέμβιας

Η εξωλέμβια πρέπει να τοποθετείται έτσι ώστε το σκάφος να είναι καλά ισορροπημένο. Αλλιώς, θα είναι δύσκολη η οδήγηση. Στα σκάφη με μία μηχανή, τοποθετήστε την εξωλέμβια πάνω στην κεντρική γραμμή (γραμμή της καρίνας) του σκάφους.

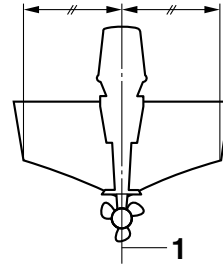

ZMU01760

1. Κεντρική γραμμή (γραμμή καρίνας)

RMU26935

Ύψος τοποθέτησης (κάτω μέρος του σκάφους)

Το ύψος τοποθέτησης της εξωλέμβιας επηρεάζει την απόδοση και την αξιοπιστία της. Αν τοποθετηθεί πολύ ψηλά, η προπέλα μπορεί να βγει στο αέρα, πράγμα που θα μειώσει την προώθηση λόγω εκτεταμένου γλιστρήματος της προπέλας, ενώ οι εισαγωγές νερού του συστήματος ψύξης μπορεί να μην δέχονται επαρκές νερό, πράγμα που θα προκαλέσει υπερθέρμανση. Αν η μηχανή τοποθετηθεί πολύ χαμηλά, η αντίσταση του νερού αυξάνεται και συνεπώς η απόδοση και οι επιδόσεις του κινητήρα μειώνονται.

Συνήθως, η εξωλέμβια τοποθετείται έτσι ώστε η πλάκα κατά της σπηλαιώσης να είναι ευθυγραμμισμένη με το κάτω μέρος του σκάφους. Το ιδανικό ύψος τοποθέτησης της εξωλέμβιας επηρεάζεται από το συνδυασμό σκάφους-μηχανής και την επιθυμητή χρήση. Οι δοκιμές σε διαφορετικά ύψη βοηθούν στον καθορισμό του ιδανικού ύψους τοποθέτησης. Συμβουλευτείτε τον αντιπρόσωπο της Yamaha ή τον κατασκευαστή του σκάφους για πληροφορίες σχετικά με τον καθορισμό του κατάλληλου ύψους τοποθέτησης.

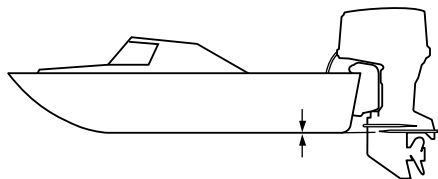

ZMU01762

RCM01635

ΠΡΟΣΟΧΗ

- Βεβαιωθείτε ότι η τρύπα ρελαντί είναι αρκετά ψηλά ώστε να μην περνά νερό στο εσωτερικό του κινητήρα, ακόμα κι αν το σκάφος είναι ακίνητο με το μέγιστο φορτίο.
- Ακατάλληλο ύψος της μηχανής ή εμπόδια στην ομαλή ροή του νερού (λόγω της σχεδίασης ή της κατάστασης του σκάφους, ή αξεσουάρ όπως σκάλες πρύμνης ή βυθόμετρα) μπορεί να δημιουργήσουν ψεκασμό νερού στον αέρα όταν το σκάφος ταξιδεύει. Αν ο κινητήρας πιτσιλιέται συνεχώς από σταγονίδια νερού, μπορεί να περάσει αρκετό νερό μέσα από το άνοιγμα της εισαγωγής του καπακιού και να προκαλέσει σοβαρή βλάβη. Εξαλείψτε την αιτία του ψεκασμού νερού στον αέρα.

RMU36382

Πρώτη φορά λειτουργίας

RMU36393

Βάλτε λάδι κινητήρα

Η μηχανή αποστέλλεται από το εργοστάσιο χωρίς λάδι κινητήρα. Αν ο αντιπρόσωπος δεν έχει βάλει λάδι, θα πρέπει να το κάνετε εσείς προτού βάλετε μπροστά τον κινητήρα. **ΠΡΟΣΟΧΗ: Βεβαιωθείτε ότι ο κινητήρας έχει λάδι πριν την πρώτη χρήση ώστε να αποφύγετε το ενδεχόμενο σοβαρής βλάβης.** [RCM01782]

Η μηχανή αποστέλλεται με το ακόλουθο αυτοκόλλητο, που θα πρέπει να το αφαιρέσετε μετά το πρώτο γέμισμα με λάδι. Για περισσότερες πληροφορίες σχετικά με τον έλεγχο της στάθμης του λαδιού, αναφερθείτε στη σελίδα 45.

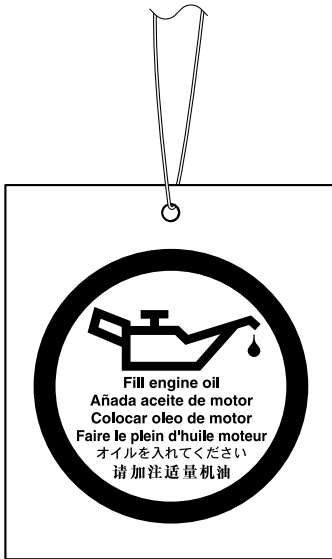

ZMU01710

RMU30175

Στρέψιμο του κινητήρα

Η νέα σας μηχανή απαιτεί μια περίοδο στρωσίματος ώστε οι επιφάνειες των κινούμενων μερών που έρχονται σε επαφή να φθαρούν ομοιόμορφα. Το σωστό στρώσιμο βοηθά στο να έχει ο κινητήρας τις σωστές επιδόσεις και μεγαλύτερη διάρ-

κεια ζωής. **ΠΡΟΣΟΧΗ:** Αν δεν εκτελέσετε τη διαδικασία στρωσίματος θα μειωθεί η διάρκεια ζωής του κινητήρα και μπορεί ακόμα και να πάθει ζημιά. [RCM00802]

RMU27086

Διαδικασία για τα τετράχρονα μοντέλα

Η νέα σας μηχανή απαιτεί μια περίοδο στρωσίματος δέκα ωρών ώστε οι επιφάνειες των κινούμενων μερών που έρχονται σε επαφή να φθαρούν ομοιόμορφα.

ΣΗΜΕΙΩΣΗ:

Λειτουργήστε τον κινητήρα στο νερό, με φορτίο (με ταχύτητα και με προπέλα τοποθετημένη) ως ακολούθως. Για τις 10 ώρες στρωσίματος της μηχανής αποφύγετε εκτεταμένο ρελαντί, ταραγμένα νερά και περιοχές με κίνηση.

1. Για την πρώτη ώρα λειτουργίας:
Λειτουργήστε τη μηχανή σε διάφορες ταχύτητες μέχρι τις 2000 στροφές/λεπτό ή περίπου με το γκάτζι στη μέση της διαδρομής.
2. Για τη δεύτερη ώρα λειτουργίας:
Αυξήστε την ταχύτητα του κινητήρα όσο χρειάζεται ώστε να πλανάει το σκάφος (αλλά αποφύγετε λειτουργία με τέρμα το γκάτζι), μετά υποχωρήστε το γκάτζι διατηρώντας το σκάφος σε ταχύτητα πλαναρίσματος.
3. Υπόλοιπες 8 ώρες:
Λειτουργήστε τον κινητήρα με οποιαδήποτε ταχύτητα. Όμως, αποφύγετε να τον λειτουργείτε με το γκάτζι στο τέρμα για πάνω από 5 λεπτά κάθε φορά.
4. Μετά τις πρώτες 10 ώρες:
Λειτουργήστε κανονικά τον κινητήρα.

RMU36402

Μάθετε το σκάφος σας

Το κάθε σκάφος έχει τα δικά του χαρακτηριστικά οδήγησης. Να οδηγείτε προσεκτικά ώσπου να μάθετε πώς συμπεριφέρεται το σκάφος σας κάτω από διαφορετικές συνθήκες και με διαφορετικές γωνίες κλίσης (δείτε σελίδα 56).

RMU36414

Έλεγχος πριν βάλετε μπροστά τη μηχανή

RWM01922

ΠΡΟΕΙΔΟΠΟΙΗΣΗ

Αν κάποιο σημείο του τμήματος “Έλεγχος πριν βάλετε μπροστά τη μηχανή” δεν λειτουργεί σωστά, πηγαίνετέ το για έλεγχο και επισκευή πριν χρησιμοποιήσετε την εξωλέμβια μηχανή. Αλλιώς, μπορεί να προκληθεί ατύχημα.

RCM00121

ΠΡΟΣΟΧΗ

Μην βάζετε μπροστά τον κινητήρα έξω από το νερό. Μπορεί να προκληθεί υπερθέρμανση και σοβαρή ζημιά στον κινητήρα.

RMU36422

Στάθμη καυσίμου

Βεβαιωθείτε ότι έχετε αρκετό καύσιμο για το ταξίδι σας. Ένας καλός κανόνας είναι να χρησιμοποιείτε 1/3 του καυσίμου για να πάτε στον προορισμό σας, 1/3 για να επιστρέψετε και 1/3 ως απόθεμα έκτακτης ανάγκης. Με το σκάφος επίπεδο πάνω σε τρέιλερ ή στο σκάφος, στρέψτε το κλειδί στη θέση “ON” (on) και ελέγξτε τη στάθμη του καυσίμου. Για οδηγίες σχετικές με τον ανεφοδιασμό με καύσιμο, αναφερθείτε στη σελίδα 48.

RMU36433

Αφαιρέστε το καπάκι

Για τους ακόλουθους ελέγχους, αφαιρέστε το καπάκι της μηχανής. Για να αφαιρέσετε το καπάκι, τραβήξτε επάνω όλους τους μοχλούς ασφάλισης και σηκώστε το καπάκι.

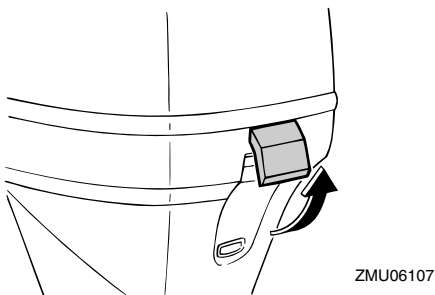
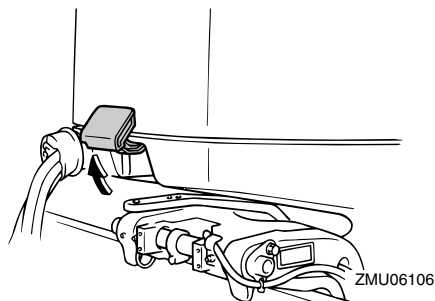

RMU36443

Σύστημα καυσίμου

RWM00061

ΠΡΟΕΙΔΟΠΟΙΗΣΗ

Η βενζίνη και οι αναθυμιάσεις της είναι εξαιρετικά εύφλεκτες και εκρηκτικές ύλες. Μην καπνίζετε όταν βάζετε καύσιμο στην εξωλέμβια και μείνετε μακριά από σπίθες, φλόγες ή άλλες πηγές ανάφλεξης.

RWM00911

ΠΡΟΕΙΔΟΠΟΙΗΣΗ

Η διαρροή καυσίμου μπορεί να προκαλέσει φωτιά ή έκρηξη.

- Ελέγχετε τακτικά για διαρροές καυσίμου.
- Αν βρείτε κάποια διαρροή, το σύστημα καυσίμου θα πρέπει να επισκευαστεί από έμπειρο μηχανικό. Ακατάλληλες επισκευές μπορεί να κάνουν επισφαλή τη χρήση της εξωλέμβιας.

RMU36452

Έλεγχος για διαρροές καυσίμου

- Ελέγξτε για διαρροές καυσίμου ή αναθυμιάσεις βενζίνης στο σκάφος.
- Ελέγξτε για διαρροή καυσίμου από το σύστημα καυσίμου.
- Ελέγξτε το δοχείο καυσίμου και τους αγωγούς του καυσίμου για ρωγμές, φουσκώματα ή άλλες ζημιές.

RMU37323

Έλεγχος του φίλτρου καυσίμου

Ελέγξτε το φίλτρο καυσίμου και βεβαιωθείτε ότι είναι καθαρό και χωρίς νερό. Αν βρείτε μέσα στο καύσιμο νερό ή σημαντική ποσότητα κατακαθιών, το δοχείο καυσίμου θα πρέπει να ελεγχθεί και να καθαριστεί από τον αντιπρόσωπο της Yamaha.

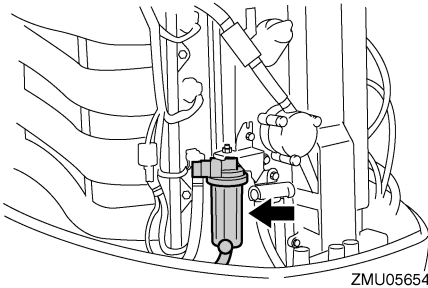

RMU36903

Χειριστήρια

Μοντέλα με λαγουδέρα:

- Στρέψτε τη λαγουδέρα εντελώς αριστερά και δεξιά για να βεβαιωθείτε ότι λειτουργεί ομαλά.
- Στρέψτε τη χειρολαβή του γκαζιού από την εντελώς κλειστή στην εντελώς ανοικτή θέση. Βεβαιωθείτε ότι γυρίζει ομαλά και ότι επιστρέφει πλήρως στην εντελώς κλειστή θέση.
- Ελέγξτε για χαλαρές ή κατεστραμμένες συνδέσεις της ντίζας του γκαζιού και των ταχυτήτων.

Μοντέλα με χειριστήριο:

- Στρέψτε το τιμόνι εντελώς δεξιά και εντελώς αριστερά. Βεβαιωθείτε ότι η κίνησή του είναι ομαλή και χωρίς εμπόδια σε όλη τη διαδρομή,

χωρίς να είναι σκληρό ή να έχει υπερβολικό τζόγο.

- Μετακινήστε τους μοχλούς γκαζιού μερικές φορές και βεβαιωθείτε ότι δεν σκαλώνουν πουθενά στη διαδρομή τους. Η κίνηση θα πρέπει να είναι ομαλή σε όλη τη διαδρομή και ο κάθε μοχλός θα πρέπει να επιστρέφει εντελώς στην θέση ρελαντί.
- Ελέγξτε για χαλαρές ή κατεστραμμένες συνδέσεις της ντίζας του γκαζιού και των ταχυτήτων.

RMU36484

Καλώδιο (κορδόνι) σταματήματος του κινητήρα

Εξετάστε το καλώδιο σταματήματος του κινητήρα και τον συνδετήρα για ζημιές όπως κοψίματα, σπασίματα ή φθορά.

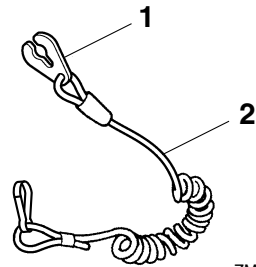

1. Συνδετήρας
2. Καλώδιο (κορδόνι) σταματήματος του κινητήρα

RMU40994

Λάδι κινητήρα

1. Τοποθετήστε την εξωλέμβια σε κάθετη θέση (χωρίς κλίση). **ΠΡΟΣΟΧΗ:** Αν η εξωλέμβια μηχανή δεν είναι σε επίπεδη θέση, η στάθμη του λαδιού που δείχνει η ράβδος μέτρησης δεν θα είναι ακριβής. [RCM01862]
2. Βγάλτε τη ράβδο μέτρησης και σκουπίστε την.

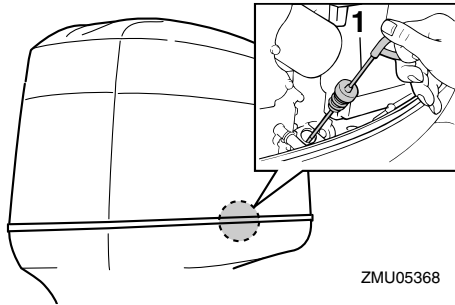

1. Δείκτης στάθμης λαδιού
3. Εισάγετε εντελώς τον δείκτη στάθμης λαδιού και ξαναβγάλτε τον.
4. Ελέγξτε ότι η στάθμη του λαδιού στη ράβδο μέτρησης είναι μεταξύ της μέγιστης και της ελάχιστης ένδειξης. Αν η στάθμη του λαδιού δεν είναι στη σωστή στάθμη ή αν το λάδι είναι γαλακτώδες ή βρώμικο, συμβουλευτείτε τον αντιπρόσωπο της Yamaha.

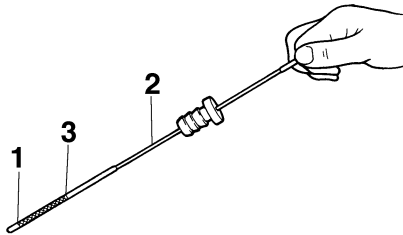

1. Κάτω σημάδι
2. Δείκτης στάθμης λαδιού
3. Πάνω ένδειξη

RMU27154

Κινητήρας

- Ελέγξτε τον κινητήρα και τη στήριξη της μηχανής.
- Ελέγξτε για χαλαρές ή κατεστραμμένες συνδέσεις.
- Ελέγξτε την προπέλα για τυχόν ζημιές.
- Ελέγξτε για διαρροές λαδιού.

RMU36494

Εξάρτημα πλυσίματος

Βεβαιωθείτε ότι ο σωλήνας ποτίσματος του συστήματος πλυσίματος είναι καλά βιδωμένος στην υποδοχή της λεκάνης. **ΠΡΟΣΟΧΗ:** Αν η μούφα σύνδεσης του σωλήνα ποτίσματος δεν έχει συνδεθεί καλά, μπορεί να διαρρεύσει νερό ψύξης και ο κινητήρας να υπερθερμανθεί κατά τη λειτουργία. [RCM01802]

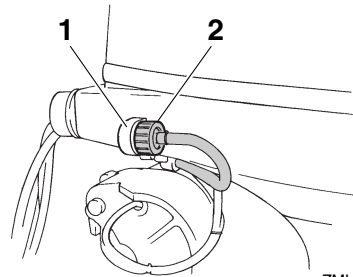

1. Εξάρτημα Προσαρμογής
2. Εξάρτημα πλυσίματος

RMU36964

Τοποθέτηση του καπακιού

1. Βεβαιωθείτε ότι όλοι οι μοχλοί ασφάλισης του καπακιού είναι ανοικτοί.
2. Βεβαιωθείτε ότι η ελαστική τσιμούχα εφαρμόζει σε όλη τη διαδρομή γύρω από το καπάκι.
3. Τοποθετήστε το καπάκι πάνω στη λεκάνη.
4. Βεβαιωθείτε ότι η ελαστική τσιμούχα εφαρμόζει σωστά σε όλη τη διαδρομή γύρω από τον κινητήρα.
5. Μετακινήστε τους μοχλούς όπως δείχνει η εικόνα για να ασφαλίσετε το καπάκι. **ΠΡΟΣΟΧΗ:** Αν το καπάκι δεν τοποθετηθεί σωστά, ο ψεκασμός νερού κάτω από το καπάκι μπορεί να προκαλέσει βλάβη στον κινητήρα ή το καπάκι μπορεί να εκτιναχθεί στις υψηλές ταχύτητες. [RCM01992]

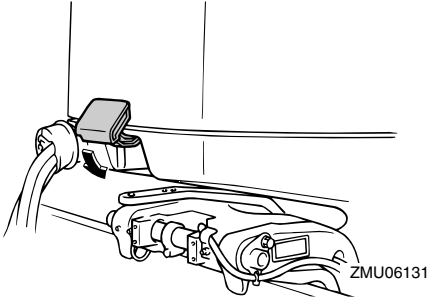

ZMU06131

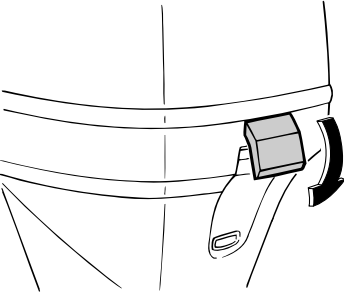

ZMU06132

Μετά την τοποθέτηση, ελέγξτε την εφαρμογή του καπακιού πιέζοντάς το με τα δύο χέρια. Αν είναι χαλαρό, πηγαίνετέ το για επισκευή στον αντιπρόσωπο της Yamaha.

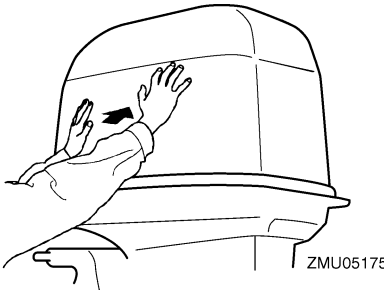

ZMU05175

RMU34582

Σύστημα ηλεκτρικής κλίσης και ανύψωσης

RWM01931



- Ποτέ μην πηγαίνετε κάτω από τη λεκάνη όταν είναι ανυψωμένη, ακόμα και αν έχει ασφαλίσει με το μοχλό στήριξης της ανύψω-

σης. Μπορεί να προκληθεί σοβαρός τραυματισμός αν η εξωλέμβια πέσει κατά λάθος.

- Μέλη του σώματος μπορεί να συντριβούν ανάμεσα στη μηχανή και το βραχίονα όταν η μηχανή ανυψώνεται ή παίρνει κλίση.
- Βεβαιωθείτε ότι δεν υπάρχει κανείς κοντά στην εξωλέμβια μηχανή όταν εκτελείτε αυτόν τον έλεγχο.

1. Ελέγξτε τη μονάδα ηλεκτρικής κλίσης και ανύψωσης για σημάδια διαρροής λαδιού.
2. Ελέγξτε τους διακόπτες ηλεκτρικής κλίσης και ανύψωσης και βεβαιωθείτε ότι λειτουργούν.
3. Ανυψώστε την εξωλέμβια και βεβαιωθείτε ότι η ράβδος κλίσης και ανύψωσης σπρώχνεται εντελώς έξω.

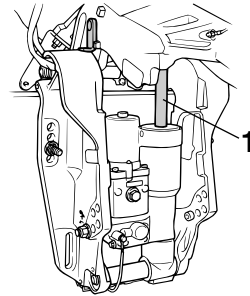

ZMU04244

1. Ράβδος κλίσης και ανύψωσης
4. Βεβαιωθείτε ότι η ράβδος κλίσης και ανύψωσης δεν έχει διάβρωση ή άλλα ελαττώματα.
5. Κατεβάστε την εξωλέμβια μηχανή. Ελέγξτε τη σωστή λειτουργία της ράβδου κλίσης και ανύψωσης.

RMU36583

Μπαταρία

Βεβαιωθείτε ότι η μπαταρία είναι σε καλή κατάσταση και πλήρως φορτισμένη. Βεβαιωθείτε ότι οι συνδέσεις της μπαταρίας είναι καθαρές, ασφαλείς και καλυμμένες από μονωτικά καλύμματα. Οι ηλεκτρικές επαφές της μπαταρίας και τα καλώδια πρέπει να είναι καθαρά και σωστά συνδε-

Λειτουργία

δεμένα, αλλιώς η μπαταρία δεν θα ξεκινήσει τον κινητήρα.

Αναφερθείτε στις οδηγίες του κατασκευαστή της μπαταρίας για τους απαραίτητους ελέγχους.

RMU2743A

Ανεφοδιασμός με καύσιμο

RWM01831

ΠΡΟΕΙΔΟΠΟΙΗΣΗ

- Η βενζίνη και οι αναθυμιάσεις της είναι εξαιρετικά εύφλεκτα και εκρηκτικά υλικά. Πάντα να ακολουθείτε αυτή τη διαδικασία για τον ανεφοδιασμό με καύσιμο ώστε να μειώσετε το ενδεχόμενο πυρκαγιάς και έκρηξης.
- Η βενζίνη είναι δηλητηριώδης και μπορεί να προκαλέσει τραυματισμό ή θάνατο. Να είστε προσεκτικοί με τη βενζίνη. Ποτέ μην ρουφάτε καύσιμο με το στόμα. Αν καταπιείτε βενζίνη, εισπνεύσετε πολλούς ατμούς βενζίνης ή πάει βενζίνη στα μάτια σας, επικοινωνήστε αμέσως με έναν γιατρό. Αν χυθεί βενζίνη στο δέρμα σας, πλυθείτε αμέσως με σαπούνι και νερό. Αν χυθεί βενζίνη στα ρούχα σας, αλλάξτε τα.

1. Βεβαιωθείτε ότι ο κινητήρας είναι σβηστός.
2. Αποσυνδέστε τον αγωγό καυσίμου από το δοχείο καυσίμου και σφίξτε τη βίδα εξαέρωσης πάνω στην τάπα του δοχείου καυσίμου.

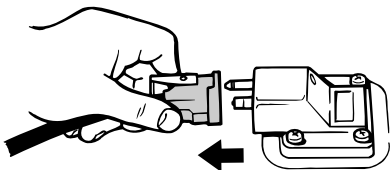

ZMU06598

3. Αφαιρέστε το φορητό δοχείο από το σκάφος.
4. Βεβαιωθείτε ότι είστε σε έναν καλά αεριζόμενο υπαίθριο χώρο, είτε έχοντας αγκυροβολήσει είτε σε τρέιλερ.

5. Μην καπνίζετε και μείνετε μακριά από σπίθες, φλόγες, στατικό ηλεκτρισμό ή άλλες αιτίες ανάφλεξης.
6. Αν χρησιμοποιείτε φορητό δοχείο για αποθήκευση και διάθεση καυσίμου, χρησιμοποιείτε μόνο ένα εγκεκριμένο δοχείο BENZINΗΣ.
7. Ακουμπήστε το ακροφύσιο του καυσίμου στο άνοιγμα του δοχείου ή στο χωνί για να αποφύγετε τις ηλεκτροστατικές σπίθες.
8. Γεμίστε το δοχείο καυσίμου, αλλά όχι υπερβολικά. **ΠΡΟΕΙΔΟΠΟΙΗΣΗ!** Μην παραγεμίζετε. Το καύσιμο διαστέλλεται και μπορεί να υπερχειλίσει αν αυξηθεί η θερμοκρασία. [RWM02611]

Χωρητικότητα δοχείου καυσίμου:
25 L (6.61 US gal, 5.50 Imp gal)

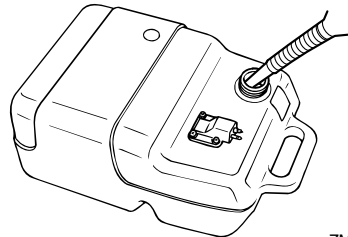

ZMU04047

9. Σφίξτε καλά την τάπα του δοχείου καυσίμου.
10. Αν χυθεί βενζίνη, σκουπίστε την αμέσως με στεγνά πανιά. Απαλλαγείτε από τα πανιά σύμφωνα με τους τοπικούς νόμους ή κανονισμούς.

RMU27453

Λειτουργία του κινητήρα

RWM00421

ΠΡΟΕΙΔΟΠΟΙΗΣΗ

- Πριν βάλετε μπροστά τον κινητήρα, βεβαιωθείτε ότι το σκάφος είναι καλά δεμένο και ότι μπορείτε να οδηγήσετε χωρίς εμπόδια.

Βεβαιωθείτε ότι δεν υπάρχουν κολυμβητές στο νερό κοντά σας.

- Όταν ξεσφίγγετε τη βίδα εξαέρωσης, απελευθερώνονται αναθυμιάσεις βενζίνης. Η βενζίνη είναι εξαιρετικά εύφλεκτη και οι αναθυμιάσεις της είναι εύφλεκτες και εκρηκτικές. Μην καπνίζετε και απομακρυνθείτε από σπίθες και φλόγες όταν ξεσφίγγετε τη βαλβίδα εξαέρωσης.
- Το προϊόν αυτό εκπέμπει καυσαέρια που περιέχουν μονοξείδιο του άνθρακα, ένα άχρωμο και άοσμο αέριο που μπορεί να προκαλέσει εγκεφαλική βλάβη ή και θάνατο, αν εισπνευστεί. Τα συμπτώματά του είναι ναυτία, ζάλη και υπνηλία. Να αερίζετε καλά το τμήμα πηδαλιούχησης και τις καμπίνες του σκάφους. Μην φράζετε τις εξόδους των καυσαερίων.

RMU27469

Τροφοδοσία με καύσιμο (φορητό δοχείο)

1. Αν υπάρχει βίδα εξαέρωσης στην τάπα του δοχείου καυσίμου, ξεσφίξτε την κατά 2 ή 3 στροφές.

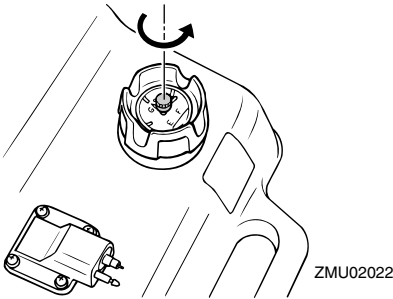

2. Αν υπάρχει σύνδεση καυσίμου στη μηχανή, ευθυγραμμίστε τη σύνδεση καυσίμου του αγωγού καυσίμου με τη σύνδεση της μηχανής και συνδέστε καλά τον αγωγό ενώ σφίγγετε τη σύνδεση. Μετά συνδέστε καλά την άλλη πλευρά του αγωγού καυσίμου στη σύνδεση του δοχείου καυσίμου.

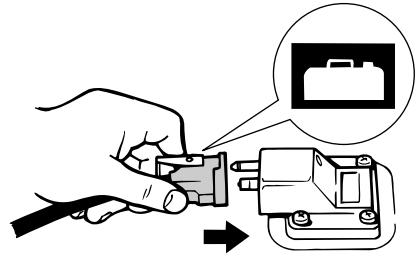

ZMU02024

ΣΗΜΕΙΩΣΗ:

Σκουπίστε αμέσως τη βενζίνη που ενδεχομένως χυθεί με στεγνά πανιά. Απαλλαγείτε από τα πανιά σύμφωνα με τους τοπικούς νόμους ή κανονισμούς.

3. Πιέστε την αντλία εκκίνησης, με την ένδειξη του βέλους να δείχνει επάνω, ώσπου να τη νιώσετε να σκληραίνει. Όταν λειτουργεί ο κινητήρας, το δοχείο πρέπει να είναι σε οριζόντια θέση, αλλιώς δεν θα μπορεί να τραβήξει καύσιμο από το δοχείο καυσίμου.

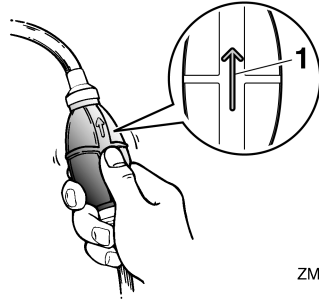

ZMU02025

1. Βέλος

RMU27495

Άναμμα του κινητήρα

RWM01601

ΠΡΟΕΙΔΟΠΟΙΗΣΗ

Πριν βάλετε μπροστά τη μηχανή, βεβαιωθείτε ότι το σκάφος είναι καλά δεμένο και ότι μπορείτε να αποφύγετε τυχόν εμπόδια. Βεβαιωθείτε ότι δεν υπάρχουν κολυμβητές στο νερό κοντά σας.

RMU38631

Μοντέλα ηλεκτρικής εκκίνησης/Prime Start

RWM01841

ΠΡΟΕΙΔΟΠΟΙΗΣΗ

- Αν δεν συνδέσετε το καλώδιο σταματήματος, το σκάφος θα φύγει μακριά σε περίπτωση που πέσει ο οδηγός στο νερό. Συνδέστε το καλώδιο σταματήματος του κινητήρα σε ένα ασφαλές σημείο στα ρούχα, το χέρι ή το πόδι σας όταν οδηγείτε. Μην συνδέετε το καλώδιο σε ρούχα που μπορεί να σχιστούν. Προσέξτε μην πιαστεί κάπου το κορδόνι και δεν λειτουργήσει.
- Προσοχή μην τραβήξετε κατά λάθος το καλώδιο στη διάρκεια της κανονικής λειτουργίας. Απώλεια ισχύος κινητήρα σημαίνει σημαντική απώλεια ελέγχου του πηδαλιού. Επίσης, χωρίς ισχύ, το σκάφος μπορεί να επιβραδύνει απότομα. Αυτό μπορεί να πετάξει μπροστά τους ανθρώπους και τα αντικείμενα του σκάφους.

1. Αν έχει επιλεγεί η κλειδωμένη θέση του Yamaha Security System, χρησιμοποιήστε τον πομπό του χειριστηρίου για να επιλέξετε την ξεκλειδωτή θέση. Θα ακουστούν δύο σύντομα μπιπ καθώς το Yamaha Security System ξεκλειδώνει. Για περισσότερες πληροφορίες, αναφερθείτε στη σελίδα 18.

ΣΗΜΕΙΩΣΗ:

- Αν δεν θυμάστε ποια είναι η τρέχουσα θέση λειτουργίας του συστήματος ασφαλείας, πιέστε το πλήκτρο κλειδώματος ή ξεκλειδώματος για να το αρχικοποιήσετε.
- Η εμβέλεια του σήματος του πομπού του χειριστηρίου ποικίλει ανάλογα με τη θέση τοποθέτησης του δέκτη. Για σωστή λειτουργία του Yamaha Security System, χρησιμοποιήστε τον πομπό όσο πιο κοντά γίνεται στον δέκτη.
- Αν το Yamaha Security System δεν λειτουργεί σωστά, επαναλάβετε τη διαδικασία ενεργοποίησης.

2. Τοποθετήστε το μοχλό ταχυτήτων στη νεκρά.

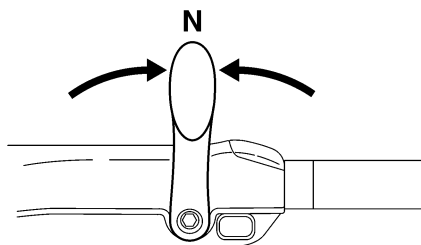

ZMU05215

ΣΗΜΕΙΩΣΗ:

Το σύστημα προστασίας από εκκίνηση με ταχύτητα εμποδίζει τον κινητήρα να πάρει μπροστά αν δεν είναι στη νεκρά.

3. Συνδέστε το καλώδιο σταματήματος του κινητήρα σε ένα ασφαλές σημείο στα ρούχα, το χέρι ή το πόδι σας. Μετά τοποθετήστε το συνδετήρα που υπάρχει στο άλλο άκρο του καλωδίου, στον διακόπτη σταματήματος του κινητήρα.

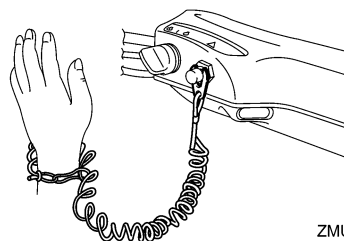

ZMU05216

4. Τοποθετήστε τη λαβή του γκαζιού στη θέση "START" (start). Μόλις πάρει μπροστά ο κινητήρας, επαναφέρετε το γκάζι στην εντελώς κλειστή θέση.

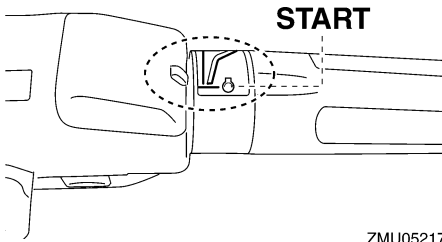

ZMU05217

5. Στρέψτε το γενικό διακόπτη στη θέση “START” (start).

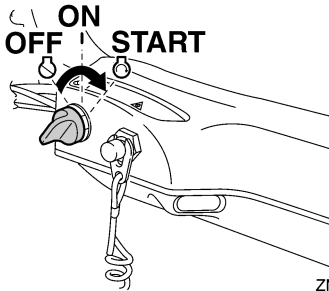

ZMU05218

6. Αμέσως μόλις πάρει μπροστά ο κινητήρας, απελευθερώστε τον γενικό διακόπτη και αφήστε τον να επιστρέψει στη θέση “ON” (on). **ΠΡΟΣΟΧΗ:** Ποτέ μην τοποθετείτε το γενικό διακόπτη στη θέση “START” (start) όταν ο κινητήρας λειτουργεί. Μην αφήνετε τη μίζα να γυρίζει για πάνω από 5 δευτερόλεπτα. Αν η μίζα γυρίζει συνεχώς για πάνω από 5 δευτερόλεπτα, η μπαταρία θα χάσει γρήγορα το φορτίο της και δεν θα μπορείτε να βάλετε μπροστά τον κινητήρα. Επίσης, μπορεί να πάθει βλάβη η μίζα. Αν ο κινητήρας δεν πάρει μπροστά μετά από 5 δευτερόλεπτα, επαναφέρετε το γενικό διακόπτη στη θέση “ON” (on), περιμένετε 10 δευτερόλεπτα, και μετά ξαναπροσπαθήστε. [RCM00193]

ΣΗΜΕΙΩΣΗ:

- Όταν ο κινητήρας είναι κρύος, χρειάζεται ζέσταμα. Για περισσότερες πληροφορίες, αναφερθείτε στη σελίδα 53.
- Αν ο κινητήρας είναι ζεστός και δεν παίρνει μπροστά, ανοίξτε λίγο το γκάτσι και δοκιμάστε πάλι να βάλετε μπροστά τη μηχανή. Αν ο κινητήρας συνεχίζει να μην παίρνει μπροστά, αναφερθείτε στη σελίδα 83.

RMU38641

Μοντέλα με ηλεκτρική εκκίνηση και χειριστήριο

RWM01841

⚠ ΠΡΟΕΙΔΟΠΟΙΗΣΗ

- Αν δεν συνδέσετε το καλώδιο σταματήματος, το σκάφος θα φύγει μακριά σε περίπτωση που πέσει ο οδηγός στο νερό. Συνδέστε το καλώδιο σταματήματος του κινητήρα σε ένα ασφαλές σημείο στα ρούχα, το χέρι ή το πόδι σας όταν οδηγείτε. Μην συνδέετε το καλώδιο σε ρούχα που μπορεί να σχιστούν. Προσέξτε μην πιαστεί κάπου το κορδόνι και δεν λειτουργήσει.
- Προσοχή μην τραβήξετε κατά λάθος το καλώδιο στη διάρκεια της κανονικής λειτουργίας. Απώλεια ισχύος κινητήρα σημαίνει σημαντική απώλεια ελέγχου του πηδαλίου. Επίσης, χωρίς ισχύ, το σκάφος μπορεί να επιβραδύνει απότομα. Αυτό μπορεί να πετάξει μπροστά τους ανθρώπους και τα αντικείμενα του σκάφους.

1. Αν έχει επιλεγθεί η κλειδωμένη θέση του Yamaha Security System, χρησιμοποιήστε τον πομπό του χειριστήριου για να επιλέξετε την ξεκλειδωτή θέση. Θα ακουστούν δύο σύντομα μπιπ καθώς το Yamaha Security System ξεκλειδώνει. Για περισσότερες πληροφορίες, αναφερθείτε στη σελίδα 18.

ΣΗΜΕΙΩΣΗ:

- Αν δεν θυμάστε ποια είναι η τρέχουσα θέση λειτουργίας του συστήματος ασφαλείας, πεί-

Λειτουργία

στε το πλήκτρο κλειδώματος ή ξεκλειδώματος για να το αρχικοποιήσετε.

- Η εμβέλεια του σήματος του πομπού του χειριστηρίου ποικίλει ανάλογα με τη θέση τοποθέτησης του δέκτη. Για σωστή λειτουργία του Yamaha Security System, χρησιμοποιήστε τον πομπό όσο πιο κοντά γίνεται στον δέκτη.
 - Αν το Yamaha Security System δεν λειτουργεί σωστά, επαναλάβετε τη διαδικασία ενεργοποίησης.
2. Τοποθετήστε το μοχλό του χειριστηρίου στη νεκρά.

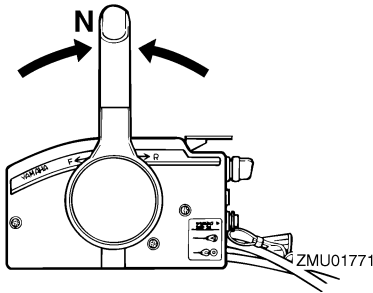

ΣΗΜΕΙΩΣΗ:

Το σύστημα προστασίας από εκκίνηση με ταχύτητα εμποδίζει τον κινητήρα να πάρει μπροστά αν δεν είναι στη νεκρά.

3. Συνδέστε το καλώδιο σταματήματος του κινητήρα σε ένα ασφαλές σημείο στα ρούχα, το χέρι ή το πόδι σας. Μετά τοποθετήστε το συνδετήρα που υπάρχει στο άλλο άκρο του καλωδίου, στον διακόπτη σταματήματος του κινητήρα.

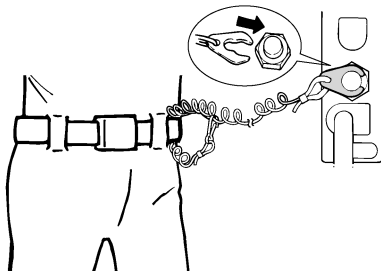

4. Στρέψτε το γενικό διακόπτη στη θέση "ON" (on).
5. Στρέψτε το γενικό διακόπτη στη θέση "START" (start).

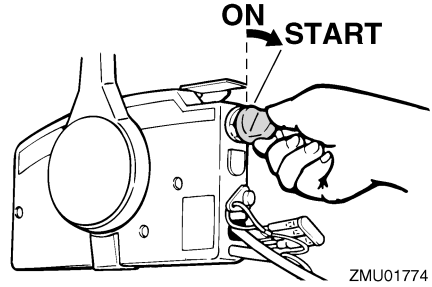

6. Αμέσως μόλις πάρει μπροστά ο κινητήρας, απελευθερώστε τον γενικό διακόπτη και αφήστε τον να επιστρέψει στη θέση "ON" (on). **ΠΡΟΣΟΧΗ:** Ποτέ μην τοποθετείτε το γενικό διακόπτη στη θέση "START" (start) όταν ο κινητήρας λειτουργεί. Μην αφήνετε τη μίζα να γυρίζει για πάνω από 5 δευτερόλεπτα. Αν η μίζα γυρίζει συνεχώς για πάνω από 5 δευτερόλεπτα, η μπαταρία θα χάσει γρήγορα το φορτίο της και δεν θα μπορείτε να βάλετε μπροστά τον κινητήρα. Επίσης, μπορεί να πάθει βλάβη η μίζα. Αν ο κινητήρας δεν πάρει μπροστά μετά από 5 δευτερόλεπτα, επαναφέρετε το γενικό διακόπτη στη θέση "ON" (on), περιμένετε 10 δευτερόλεπτα, και μετά ξαναπροσπαθήστε. [RCM00193]

ΣΗΜΕΙΩΣΗ:

- Όταν ο κινητήρας είναι κρύος, χρειάζεται ζέσταμα. Για περισσότερες πληροφορίες, αναφερθείτε στη σελίδα 53.
- Αν ο κινητήρας είναι ζεστός και δεν παίρνει μπροστά, ανοίξτε λίγο το γκάτσι και δοκιμάστε πάλι να βάλετε μπροστά τη μηχανή. Αν ο κινητήρας συνεχίζει να μην παίρνει μπροστά, αναφερθείτε στη σελίδα 83.

RMU36511

Έλεγχος αφού βάλετε μπροστά τη μηχανή

RMU36524

Νερό ψύξης

Βεβαιωθείτε ότι υπάρχει σταθερή ροή νερού από το ενδεικτικό του νερού ψύξης. Η συνεχής ροή νερού από το ενδεικτικό δείχνει ότι η αντλία νερού στέλνει νερό στις διόδους ψύξης. Αν οι διόδοι του νερού ψύξης έχουν παγώσει, θα χρειαστεί κάποιος χρόνος για να αρχίσει να τρέχει νερό από το ενδεικτικό.

RCM01811

ΠΡΟΣΟΧΗ

Αν δεν τρέχει συνέχεια νερό από το ενδεικτικό όταν λειτουργεί ο κινητήρας, μπορεί να προκληθεί υπερθέρμανση και σοβαρή βλάβη. Σβήστε τον κινητήρα και ελέγξτε αν έχει φράξει η εισαγωγή του νερού ψύξης στη λεκάνη ή το ενδεικτικό του νερού ψύξης. Αν δεν μπορείτε να εντοπίσετε και να διορθώσετε το πρόβλημα, συμβουλευτείτε τον αντιπρόσωπο της Yamaha.

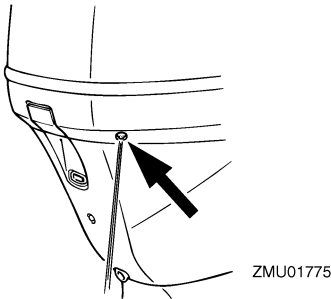

RMU27671

Ζέσταμα του κινητήρα

RMU30038

Μοντέλα ηλεκτρικής εκκίνησης

1. Μόλις πάρει μπροστά ο κινητήρας, αφήστε τον στο ρελαντί για 3 λεπτά ώστε να ζεσταθεί και να έχει τη μέγιστη απόδοση και επιτά-

χωση. Αν δεν το κάνετε, θα μειωθεί η διάρκεια ζωής του κινητήρα.

2. Βεβαιωθείτε ότι η προειδοποιητική ένδειξη πίεσης λαδιού παραμένει σβηστή αφού πάρει μπροστά ο κινητήρας. **ΠΡΟΣΟΧΗ:** Αν αναβοσβήνει η προειδοποιητική ένδειξη χαμηλής πίεσης λαδιού μόλις πάρει μπροστά ο κινητήρας, σβήστε τον κινητήρα. Αλλιώς, θα πάθει σοβαρή ζημιά ο κινητήρας. Ελέγξτε τη στάθμη του λαδιού και προσθέστε λάδι αν χρειάζεται. Συμβουλευτείτε τον αντιπρόσωπο της Yamaha αν δεν μπορείτε να βρείτε την αιτία της προειδοποιητικής ένδειξης χαμηλής πίεσης λαδιού. [RCM01832]

RMU36532

Έλεγχος μετά το ζέσταμα του κινητήρα

RMU36542

Αλλαγή ταχύτητας

Με το σκάφος καλά αγκυροβολημένο, και χωρίς να ανοίξετε το γκάζι, βεβαιωθείτε ότι οι ταχύτητες αλλάζουν ομαλά από πρόσω σε όπισθεν και πίσω στη νεκρά.

RMU36981

Διακόπτες σταματήματος

- Στρέψτε το γενικό διακόπτη στη θέση “OFF” ή πιέστε το κουμπί σταματήματος και βεβαιωθείτε ότι η μηχανή σβήνει.
- Βεβαιωθείτε ότι αφαιρώντας τον συνδετήρα από τον διακόπτη σταματήματος του κινητήρα, η μηχανή σβήνει.
- Βεβαιωθείτε ότι η μηχανή δεν παίρνει μπροστά αν έχει αφαιρεθεί ο συνδετήρας από τον διακόπτη σταματήματος του κινητήρα.

RMU34491

Αλλαγή ταχύτητας

RWM00181



ΠΡΟΕΙΔΟΠΟΙΗΣΗ

Πριν βάλετε ταχύτητα, βεβαιωθείτε ότι δεν υπάρχουν κολυμβητές ή εμπόδια στο νερό κοντά σας.

RCM01611

ΠΡΟΣΟΧΗ

Ζεστάνετε τον κινητήρα πριν βάλετε ταχύτητα. Ωσπου να ζεσταθεί ο κινητήρας, η ταχύτητα ρελαντί μπορεί να είναι ψηλότερη από την κανονική. Η ανεβασμένη ταχύτητα ρελαντί μπορεί να μην επιτρέπει την επαναφορά της νεκράς. Αν συμβεί αυτό, σβήστε τον κινητήρα, βάλτε νεκρά και μετά βάλτε πάλι μπροστά τον κινητήρα για να ζεσταθεί.

Για να βάλετε ταχύτητα από νεκρά

1. Τραβήξτε πάνω τη σκανδάλη κλειδώματος σε νεκρά (αν υπάρχει).

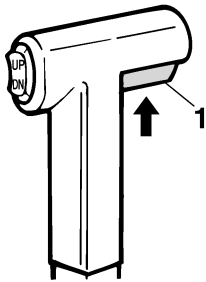

ZMU01727

1. Σκανδάλη κλειδώματος σε νεκρά
2. Μετακινήστε το μοχλό του χειριστηρίου / αλλαγής ταχυτήτων αποφασιστικά και ζωηρά μπροστά (ταχύτητα πρόσω) ή πίσω (ταχύτητα όπισθεν) [κατά περίπου 35° (θα νιώσετε ένα κλείδωμα) για τα μοντέλα με χειριστήριο].

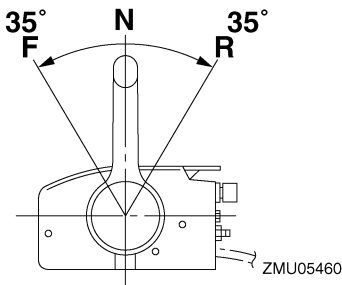

ZMU05460

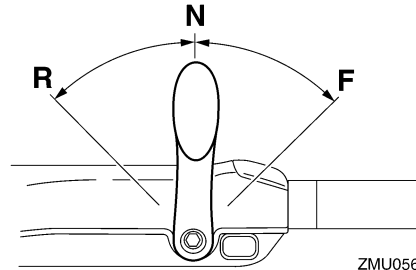

ZMU05674

ΣΗΜΕΙΩΣΗ:

Μοντέλα με λαγούδρα: Ο μοχλός ταχυτήτων λειτουργεί μόνο όταν η λαβή του γκαζιού είναι στην εντελώς κλειστή θέση.

Για να αλλάξετε από ταχύτητα (πρόσω/όπισθεν) σε νεκρά

1. Κλείστε το γκάζι ώστε ο κινητήρας να επιβραδύνει στην ταχύτητα ρελαντί.

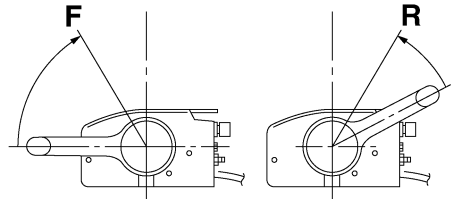

ZMU05462

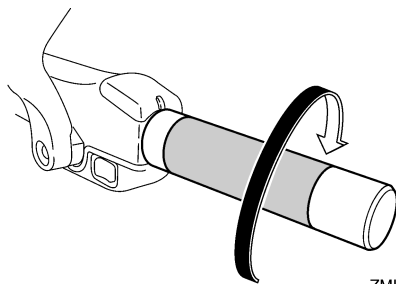

ZMU05219

2. Μόλις ο κινητήρας φτάσει σε ρελαντί με ταχύτητα, μετακινήστε το μοχλό του χειριστηρίου / αλλαγής ταχυτήτων αποφασιστικά και ζωηρά στη θέση της νεκράς.

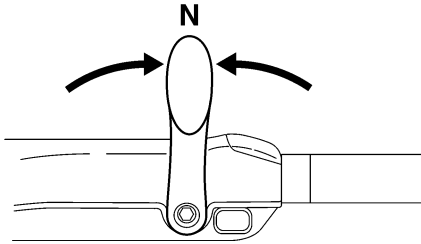
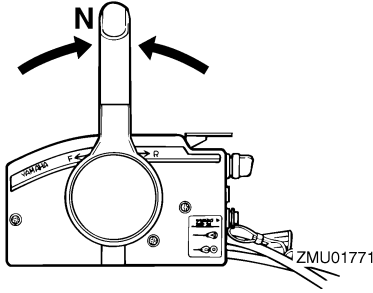

ZMU05215

RMU31743

Σταμάτημα του σκάφους

RWM01511

ΠΡΟΕΙΛΟΠΟΙΗΣΗ

- Μην χρησιμοποιείτε την όπισθεν για να φρενάρετε ή να σταματήσετε το σκάφος γιατί θα σας κάνει να χάσετε τον έλεγχο, να τιναχτείτε ή μπορεί να έχει αντίκτυπο στο πηδάλιο ή σε άλλα μέρη του σκάφους. Αυτό μπορεί να αυξήσει τον κίνδυνο σοβαρού τραυματισμού. Μπορεί επίσης να προκαλέσει ζημιά στον μηχανισμό αλλαγής ταχυτήτων.
- Μην αλλάζετε σε όπισθεν όταν ταξιδεύετε σε ταχύτητες πναναρίσματος. Μπορεί να προκύψει απώλεια ελέγχου, να μπουν νερά στο σκάφος ή να πάθει ζημιά.

Το σκάφος δεν είναι εφοδιασμένο με ξεχωριστό σύστημα φρεναρίσματος. Σταματά με την αντίσταση του νερού όταν ο μοχλός του γκαζιού κλείνει εντελώς. Η απόσταση σταματήματος ποικίλει ανάλογα με το μικτό βάρος, τις συνθήκες στην

επιφάνεια του νερού και την κατεύθυνση του ανέμου.

RMU30881

Χαμηλή ταχύτητα πλεύσης

RMU30891

Ρύθμιση των στροφών της χαμηλής ταχύτητας πλεύσης

Η χαμηλή ταχύτητα σε εξωλέμβιες εφοδιασμένες με διακόπτη RPM μεταβολής των στροφών της χαμηλής ταχύτητας πλεύσης, αλλάζει κατά περίπου 50 στροφές/λεπτό με κάθε πάτημα του διακόπτη.

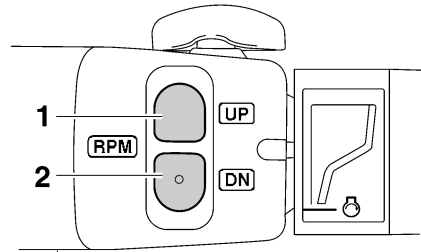

ZMU05222

1. Διακόπτης "UP"
2. Διακόπτης "DN"

Για να αυξήσετε τις στροφές της χαμηλής ταχύτητας, πιάστε τον διακόπτη "UP".

Για να μειώσετε τις στροφές της χαμηλής ταχύτητας, πιάστε τον διακόπτη "DN".

ΣΗΜΕΙΩΣΗ:

- Η χαμηλή ταχύτητα αλλάζει κατά περίπου 50 στροφές/λεπτό με κάθε πάτημα του διακόπτη.
- Αν οι στροφές της χαμηλής ταχύτητας έχουν μεταβληθεί, ο κινητήρας επιστρέφει στην κανονική χαμηλή ταχύτητα όταν σβήσει και ξαναβάνει ή όταν η ταχύτητά του ξεπεράσει τις 3000 στροφές/λεπτό περίπου.

RMU27822

Σβήσιμο του κινητήρα

Πριν σβήσετε τον κινητήρα, αφήστε τον πρώτα να κρυώσει για μερικά λεπτά στο ρελαντί ή σε χαμηλή ταχύτητα. Το σβήσιμο του κινητήρα αμέ-

Λειτουργία

σως μετά από λειτουργία σε υψηλή ταχύτητα δεν συνιστάται.

RMU38652

Διαδικασία

1. Πιέστε και κρατήστε το διακόπτη σταματήματος του κινητήρα ή στρέψτε το γενικό διακόπτη στη θέση “OFF” (off).

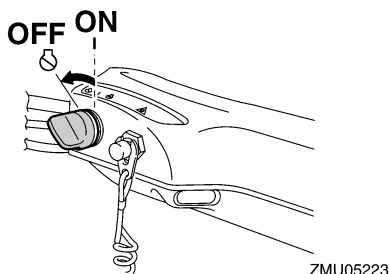
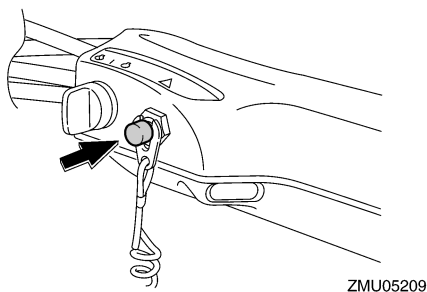
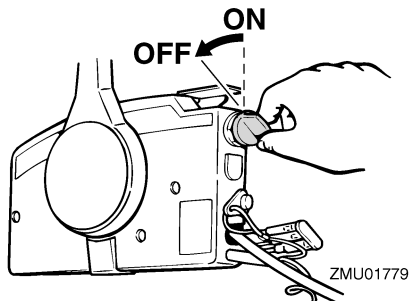

2. Αφού σβήσετε τον κινητήρα, αποσυνδέστε τον αγωγό καυσίμου αν υπάρχει σύνδεση καυσίμου στην εξωλέμβια μηχανή.
3. Σφίξτε τη βίδα εξαέρωσης της τάπας του δοχείου καυσίμου (αν υπάρχει).

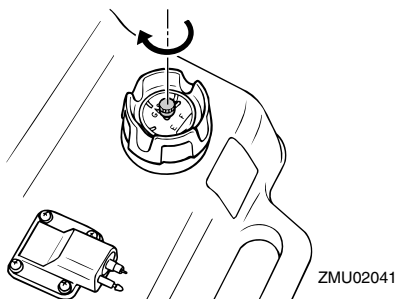

4. Αφαιρέστε το κλειδί αν πρόκειται να αφήσετε το σκάφος χωρίς επιτήρηση.
 5. Όταν αφήνετε το σκάφος σας, ρυθμίζετε το Yamaha Security System στη θέση κλειδώματος πατώντας το αντίστοιχο πλήκτρο στον πομπό του χειριστηρίου. Θα ακουστεί ένα σύντομο μπιπ καθώς το σύστημα ασφαλείας κλειδώνει. Η κλειδωμένη θέση επιλέγεται μόνο όταν ο γενικός διακόπτης είναι στη θέση “OFF” (off). Για περισσότερες πληροφορίες, αναφερθείτε στη σελίδα 18.
- ΠΡΟΕΙΔΟΠΟΙΗΣΗ! Μην ρυθμίζετε το Yamaha Security System στη κλειδωμένη θέση όταν σβήνετε τον κινητήρα μακριά από την ακτή.** [RWM02151]

ΣΗΜΕΙΩΣΗ:

Ο κινητήρας μπορεί επίσης να σβήσει τραβώντας το καλώδιο και αφαιρώντας το συνδετήρα από το διακόπτη σταματήματος, και μετά στρέφοντας τον γενικό διακόπτη στη θέση “OFF” (off).

RMU27863

Κλίση της εξωλέμβιας μηχανής

RWM00741

ΠΡΟΕΙΔΟΠΟΙΗΣΗ

Υπερβολική κλίση σε σχέση με τις συνθήκες λειτουργίας (είτε πάνω ή κάτω) μπορεί να προκαλέσει αστάθεια στο σκάφος και να δυσκολέψει την οδήγηση και τους ελιγμούς. Αυτό αυξάνει τις πιθανότητες ατυχήματος. Αν νιώθετε ασταθές το σκάφος ή δυσκολία στους ελιγμούς,

μειώστε την ταχύτητα και/ή ξαναρυθμίστε τη γωνία κλίσης.

Η γωνία κλίσης της εξωλέμβιας μηχανής βοηθά στον καθορισμό της θέσης της πλώρης του σκάφους στο νερό. Η σωστή γωνία κλίσης βοηθά στη βελτίωση των επιδόσεων και της οικονομίας καυσίμου, ενώ διευκολύνει τη λειτουργία του κινητήρα. Η σωστή γωνία κλίσης εξαρτάται από το συνδυασμό σκάφους, μηχανής και προπέλας. Η σωστή κλίση επηρεάζεται επίσης από μεταβλητές όπως το φορτίο του σκάφους, οι θαλάσσιες συνθήκες και η ταχύτητα.

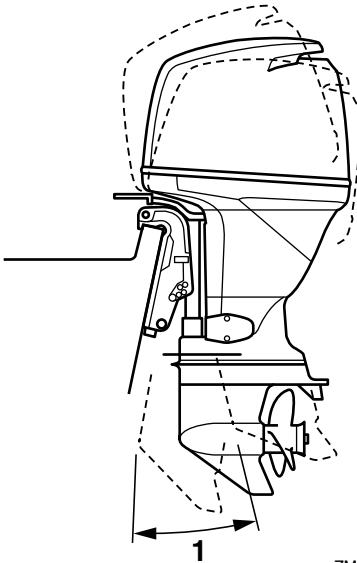

ZMU04258

1. Λειτουργική γωνία κλίσης

RMU27889

Ρύθμιση της γωνίας κλίσης (Ηλεκτρική κλίση και ανύψωση)

RWM00754

ΠΡΟΕΙΔΟΠΟΙΗΣΗ

- Βεβαιωθείτε ότι δεν υπάρχει κανένας άνθρωπος κοντά στην εξωλέμβια όταν ρυθμίζετε τη γωνία κλίσης. Μέλη του σώματος μπορεί να συντριβούν ανάμεσα στη μηχανή

και το βραχίονα όταν η μηχανή ανυψώνεται η παίρνει κλίση.

- Να είστε προσεκτικοί όταν δοκιμάζετε μια θέση κλίσης για πρώτη φορά. Αυξήστε σταδιακά την ταχύτητα και ελέγξτε για σημάδια αστάθειας ή προβλήματα στον έλεγχο. Ακατάλληλη γωνία κλίσης μπορεί να προκαλέσει απώλεια ελέγχου.
- Αν υπάρχει διακόπτης ηλεκτρικής κλίσης και ανύψωσης στη λεκάνη, χρησιμοποιήστε τον μόνο όταν το σκάφος είναι εντελώς σταματημένο και ο κινητήρας σβηστός. Μην ρυθμίζετε τη γωνία κλίσης ενώ το σκάφος κινείται.

Ρυθμίστε τη γωνία κλίσης της εξωλέμβιας χρησιμοποιώντας το διακόπτη ηλεκτρικής κλίσης και ανύψωσης.

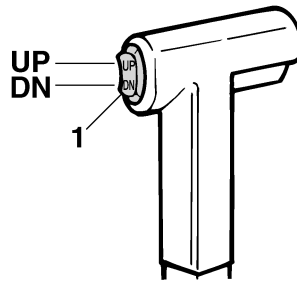

ZMU01781

1. Διακόπτης ηλεκτρικής κλίσης και ανύψωσης

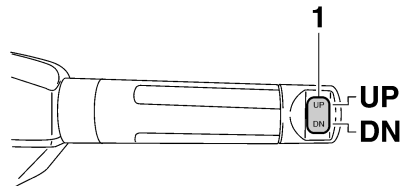

ZMU05224

1. Διακόπτης ηλεκτρικής κλίσης και ανύψωσης
Για να ανεβάσετε την πλώρη (κλίση έξω), πιέστε το διακόπτη "UP" (πάνω).

Λειτουργία

Για να χαμηλώσετε την πλώρη (κλίση μέσα) πιέστε το διακόπτη “DN” (κάτω).

Κάντε δοκιμές με διαφορετικές γωνίες κλίσης ώστε να βρείτε τη θέση που ταιριάζει καλύτερα με το σκάφος και τις συνθήκες λειτουργίας.

RMU27913

Ρύθμιση της κλίσης του σκάφους

Όταν το σκάφος έχει πλανάρει, η πλώρη προς τα πάνω δημιουργεί μικρότερη αντίσταση, μεγαλύτερη σταθερότητα και αποτελεσματικότητα. Αυτό συμβαίνει γενικά όταν η γραμμή της καρίνας του σκάφους είναι πάνω γύρω στις 3 με 5 μοίρες. Με την πλώρη προς τα πάνω, το σκάφος μπορεί να έχει μεγαλύτερη τάση οδήγησης προς τη μια πλευρά ή την άλλη. Αντισταθμίστε το αυτό καθώς οδηγείτε. Όταν η πλώρη του σκάφους είναι κάτω, είναι ευκολότερο να επιταχύνετε από την κατάσταση στάσης σε πλανάρισμα.

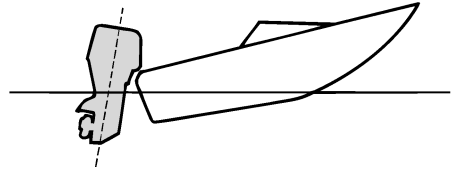

ZMU01785

Πλώρη προς τα κάτω

Υπερβολική κλίση μέσα κάνει το σκάφος να “οργώνει” το νερό, μειώνοντας την οικονομία καυσίμου και δυσκολεύοντας την αύξηση ταχύτητας. Η οδήγηση με υπερβολική κλίση μέσα σε μεγάλες ταχύτητες κάνει το σκάφος ασταθές. Η αντίσταση στην πλώρη αυξάνεται σημαντικά, μεγαλώνοντας τον κίνδυνο “πρωραίας οδήγησης” και κάνοντας την οδήγηση δύσκολη και επικίνδυνη.

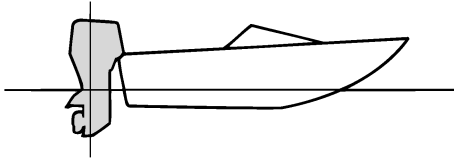

ZMU01784

Πλώρη προς τα πάνω

Υπερβολική κλίση έξω ανεβάζει πολύ ψηλά την πλώρη του σκάφους. Η απόδοση και η οικονομία μειώνονται γιατί το σκαρί του σκάφους πιέζει το νερό και υπάρχει μεγαλύτερη αντίσταση αέρα. Υπερβολική κλίση έξω μπορεί επίσης να κάνει την προπέλα να βγαίνει έξω από το νερό, πράγμα που μειώνει ακόμα πιο πολύ την απόδοση και οδηγεί στο φαινόμενο του “δελφινισμού” (το σκάφος αναπηδά στο νερό), πράγμα που μπορεί να ρίξει τον χειριστή και τους επιβάτες στη θάλασσα.

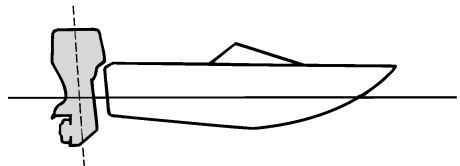

ZMU01786

ΣΗΜΕΙΩΣΗ:

Ανάλογα με τον τύπο του σκάφους, η γωνία κλίσης της εξωλέμβιας μπορεί να έχει μικρή επίδραση στην κλίση του σκάφους κατά την οδήγηση.

RMU27936

Ανύψωση και κατέβασμα της μηχανής

Αν πρόκειται να σβήσετε τη μηχανή για αρκετή ώρα ή αν το σκάφος δέσει στα ρηχά, η εξωλέμβια θα πρέπει να σηκωθεί ώστε να προστατευθεί η προπέλα και η λεκάνη από ζημιές λόγω σύγκρουσης με εμπόδια, αλλά και για να μειωθεί η διάβρωση από το αλάτι.

RWM00223

ΠΡΟΕΙΔΟΠΟΙΗΣΗ

Βεβαιωθείτε ότι όλοι έχουν απομακρυνθεί από την εξωλέμβια όταν την ανυψώνετε ή την κατεβάζετε. Αλλιώς, μπορεί να συνθλιβεί κάποιο μέλος του σώματος ανάμεσα στην εξωλέμβια και τον βραχίονα στήριξης.

RWM00251

ΠΡΟΕΙΔΟΠΟΙΗΣΗ

Η διαρροή καυσίμου μπορεί να προκαλέσει φωτιά. Αν υπάρχει σύνδεση καυσίμου στην εξωλέμβια, αποσυνδέστε τον αγωγό καυσίμου ή κλείστε το μοχλό παροχής καυσίμου, αν η εξωλέμβια πρόκειται να μείνει ανυψωμένη για περισσότερο από μερικά λεπτά. Αλλιώς μπορεί να διαρρεύσει καύσιμο.

RCM00242

ΠΡΟΣΟΧΗ

- Πριν σηκώσετε την εξωλέμβια, σβήστε τον κινητήρα ακολουθώντας τη διαδικασία της σελίδας 55. Ποτέ μην σηκώνετε την εξωλέμβια ενώ λειτουργεί ο κινητήρας. Μπορεί να προκληθεί σοβαρή ζημιά λόγω υπερθέρμανσης.
- Μην σηκώνετε τη μηχανή πιέζοντας τη λαγούδρα (αν υπάρχει) γιατί μπορεί να σπάσει η χειρολαβή.

RMU44630

Διαδικασία ανύψωσης (μοντέλα ηλεκτρικής κλίσης και ανύψωσης)

1. Τοποθετήστε το μοχλό του χειριστηρίου / μοχλό ταχυτήτων στη νεκρά.

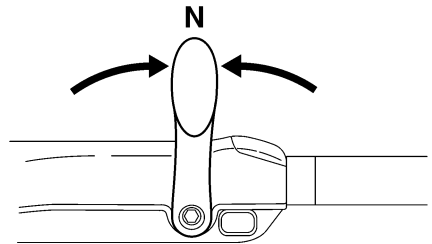
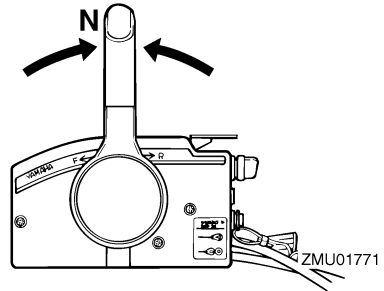

ZMU05215

2. Πιέστε τον διακόπτη ηλεκτρικής κλίσης και ανύψωσης “UP” (πάνω) ώσπου η εξωλέμβια να ανυψωθεί εντελώς.

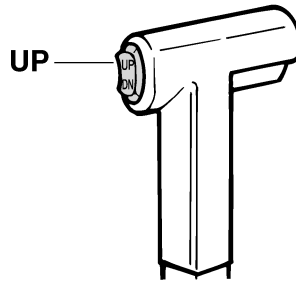

ZMU01787

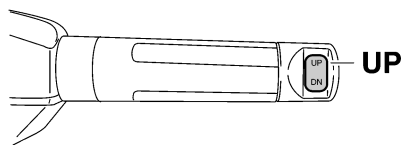

ZMU05226

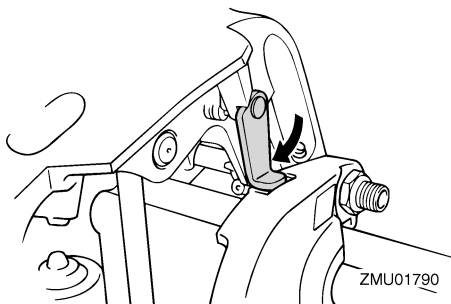

ZMU01790

RMU35517

Διαδικασία κατεβάσματος (μοντέλα ηλεκτρικής κλίσης και ανύψωσης)

1. Πιέστε το διακόπτη ηλεκτρικής κλίσης και ανύψωσης “UP” (πάνω) ώσπου η εξωλέμβια να στηριχτεί από τη ράβδο ανύψωσης και ο μοχλός στήριξης της ανύψωσης να απελευθερωθεί.
2. Απελευθερώστε το μοχλό στήριξης της ανύψωσης.

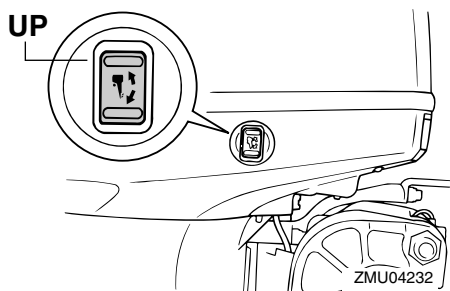

ZMU04232

3. Τραβήξτε προς το μέρος σας το μοχλό στήριξης της ανύψωσης για να στηριχτεί η μηχανή. **ΠΡΟΕΙΔΟΠΟΙΗΣΗ!** Αφού ανυψώσετε την εξωλέμβια μηχανή, φροντίστε να την στηρίξετε με τον πείρο ή τον μοχλό στήριξης της ανύψωσης. Αλλιώς η εξωλέμβια μπορεί να πέσει ξαφνικά αν πέσει η πίεση του λαδιού της μονάδας ηλεκτρικής κλίσης και ανύψωσης ή ηλεκτρικής ανύψωσης. [RWM00263] **ΠΡΟΣΟΧΗ:** Μην χρησιμοποιείτε το μοχλό ή τον πείρο στήριξης της ανύψωσης όταν ρυμουλκείτε το σκάφος. Η εξωλέμβια μπορεί να απελευθερωθεί από το σύστημα στήριξης και να πέσει. Αν δεν μπορείτε να ρυμουλκήσετε τη μηχανή στην κανονική θέση λειτουργίας, χρησιμοποιήστε πρόσθετο εξοπλισμό στήριξης για να την ασφαλίσετε στην ανυψωμένη θέση. Για περισσότερες πληροφορίες, αναφερθείτε στη σελίδα 63.

[RCM01642]

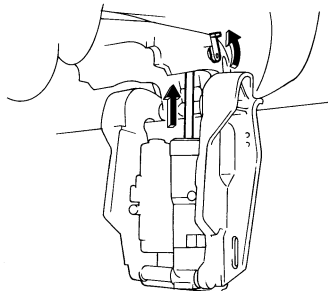

ZMU04816

3. Πιέστε τον διακόπτη ηλεκτρικής κλίσης και ανύψωσης “DN” (κάτω) για να κατεβάσετε την εξωλέμβια μηχανή στην επιθυμητή θέση.

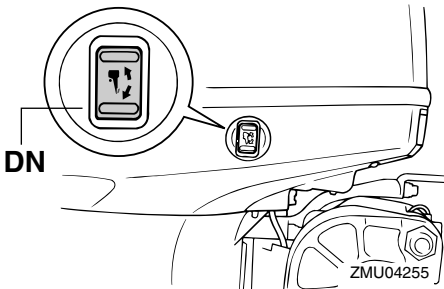
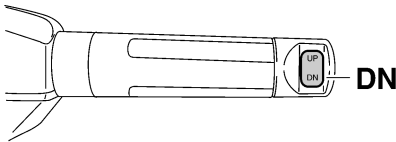
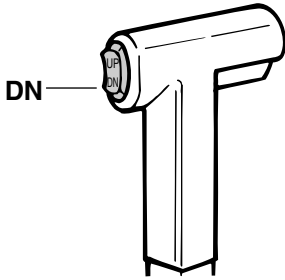

RMU28063

RMU32852

Μοντέλα ηλεκτρικής κλίσης και ανύψωσης

Η εξωλέμβια μπορεί να ανυψωθεί μερικά ώστε να χρησιμοποιηθεί για πλεύση σε ρηχά νερά.

RCM00261

ΠΡΟΣΟΧΗ

Μην σηκώνετε την εξωλέμβια σε θέση που φέρνει την εισαγωγή του νερού ψύξης της κάτω μονάδας πάνω από την επιφάνεια του νερού

όταν ρυθμίζετε την εξωλέμβια για πλεύση σε ρηχά νερά. Αλλιώς μπορεί να προκληθεί σοβαρή ζημιά λόγω υπερθέρμανσης.

RMU32914

Διαδικασία για τα μοντέλα ηλεκτρικής κλίσης και ανύψωσης

1. Τοποθετήστε το μοχλό του χειριστηρίου / αλλαγής ταχυτήτων στη νεκρά.

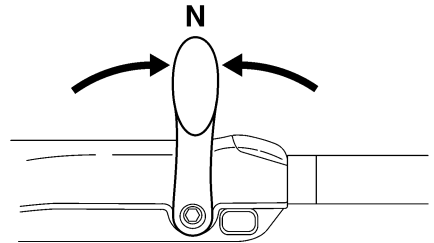
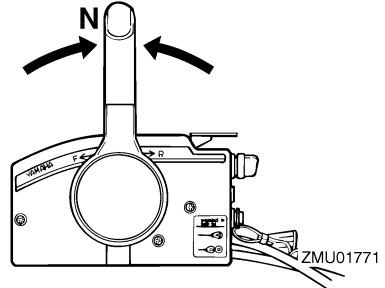

2. Ανεβάστε λίγο την εξωλέμβια στην επιθυμητή θέση χρησιμοποιώντας το διακόπτη ηλεκτρικής κλίσης και ανύψωσης. **ΠΡΟΕΙΔΟΠΟΙΗΣΗ!** Αν επιχειρήσετε να χρησιμοποιήσετε τον διακόπτη ηλεκτρικής κλίσης και ανύψωσης που υπάρχει στη λεκάνη ενόσω το σκάφος κινείται, αυξάνεται ο κίνδυνος να πέσετε στη θάλασσα και μπορεί να αποσπάσετε την προσοχή του οδηγού, με αποτέλεσμα να προκληθεί ατύχημα λόγω σύγκρουσης με άλλο σκάφος ή εμπόδιο. [RWM01851]

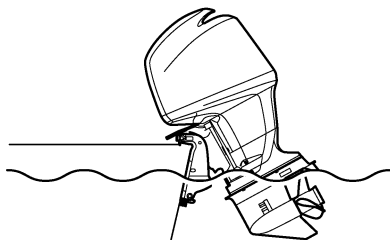

ZMU01793

3. Για να επαναφέρετε την εξωλέμβια στην κανονική θέση λειτουργίας, πιέστε τον διακόπτη ηλεκτρικής κλίσης και ανύψωσης και κατεβάστε αργά την εξωλέμβια.

RMU35392

Πλεύση υπό άλλες συνθήκες

Πλεύση σε αλμυρά νερά

Μετά από πλεύση σε τέτοια νερά, πλύνετε τις διόδους ψύξης με γλυκό νερό για να μην φράξουν. Επίσης πλύνετε το εξωτερικό της εξωλέμβιας με γλυκό νερό.

Πλεύση σε λασπωμένα, θολά ή όξινα νερά

Σε ορισμένες περιοχές, το νερό μπορεί να είναι όξινο ή να έχει πολλά κατακάθια, όπως όταν είναι λασπωμένο ή θολό. Μετά από πλεύση σε τέτοια νερά, πλύνετε τις διόδους ψύξης με γλυκό νερό για να αποφύγετε τη διάβρωση. Επίσης πλύνετε το εξωτερικό της εξωλέμβιας με γλυκό νερό.

RMU2822B

Μεταφορά και αποθήκευση της εξωλέμβιας μηχανής

RWM02621

ΠΡΟΕΙΔΟΠΟΙΗΣΗ

- **ΝΑ ΕΙΣΤΕ ΠΡΟΣΕΚΤΙΚΟΙ** όταν μεταφέρετε το δοχείο καυσίμου, είτε σε σκάφος είτε σε αυτοκίνητο.
- **ΜΗΝ γεμίζετε το δοχείο καυσίμου μέχρι τέρμα.** Η βενζίνη διαστέλλεται σημαντικά όταν θερμαίνεται και μπορεί να συσσωρευτεί πίεση στο δοχείο καυσίμου. Αυτό μπορεί να προκαλέσει διαρροή καυσίμου και κίνδυνο πυρκαγιάς.
- Η διαρροή καυσίμου μπορεί να οδηγήσει σε πυρκαγιά. Όταν μεταφέρετε και αποθηκεύετε την εξωλέμβια μηχανή, κλείστε το μοχλό παροχής καυσίμου για να αποφύγετε διαρροή καυσίμου.
- Ποτέ μην στέκεστε κάτω από τη μηχανή όταν είναι σηκωμένη. Μπορεί να προκληθεί σοβαρός τραυματισμός αν η εξωλέμβια πέσει κατά λάθος.
- Μην χρησιμοποιείτε το μοχλό ή τον πείρο στήριξης της ανύψωσης όταν ρυμουλκείτε το σκάφος. Η εξωλέμβια μπορεί να απελευθερωθεί από το σύστημα στήριξης και να πέσει. Αν δεν μπορείτε να ρυμουλκήσετε τη μηχανή στην κανονική θέση λειτουργίας, χρησιμοποιήστε πρόσθετο εξοπλισμό στήριξης για να την ασφαλίσετε στην ανυψωμένη θέση.

RCM02441

ΠΡΟΣΟΧΗ

Όταν αποθηκεύετε την εξωλέμβια για μεγάλο διάστημα, θα πρέπει να αδειάζετε το καύσιμο από το δοχείο καυσίμου. Το χαλασμένο καύσιμο μπορεί να φράξει τον αγωγό του καυσίμου προκαλώντας δυσκολία στην εκκίνηση ή βλάβη.

Όταν αποθηκεύετε ή μεταφέρετε την εξωλέμβια, φροντίστε να ακολουθήσετε τη διαδικασία που περιγράφεται παρακάτω.

- Αποσυνδέστε τον αγωγό καυσίμου από την εξωλέμβια μηχανή.
- Σφίξτε την τάπα του δοχείου καυσίμου και τη βίδα εξαέρωσης της.
- Όταν η εξωλέμβια τοποθετείται σε κλίση για μεγάλο διάστημα για αγκυροβόληση ή μεταφορά τους σκάφους με τρέιλερ, αποσυνδέστε τον αγωγό καυσίμου από τη μηχανή. Σφίξτε την τάπα του δοχείου καυσίμου και τη βίδα εξαέρωσης της.

Η εξωλέμβια μηχανή θα πρέπει να μεταφέρεται και να αποθηκεύεται στην κανονική θέση λειτουργίας. Αν δεν έχετε καλή ορατότητα σ' αυτή τη θέση, τότε μεταφέρετε την εξωλέμβια μηχανή στην ανυψωμένη θέση χρησιμοποιώντας ένα σύστημα στήριξης, όπως μια ράβδο διάσωσης καθρέφτη. Για λεπτομέρειες, συμβουλευτείτε τον αντιπρόσωπο της Yamaha.

RMU30042

Αποθήκευση της εξωλέμβιας μηχανής

Όταν αποθηκεύετε την εξωλέμβια για μεγάλα χρονικά διαστήματα (2 μήνες ή περισσότερο), θα πρέπει να εκτελείτε ορισμένες σημαντικές διαδικασίες για να αποφύγετε εκτεταμένες βλάβες. Συνιστούμε να πάτε την εξωλέμβια για σέρβις στον αντιπρόσωπο της Yamaha πριν την αποθηκεύσετε. Πάντως, οι ακόλουθες διαδικασίες μπορούν να εκτελεστούν από εσάς, τον ιδιοκτήτη, με ελάχιστα εργαλεία.

RCM01351

ΠΡΟΣΟΧΗ

- Για να αποφύγετε τα προβλήματα που μπορεί να προκληθούν αν εισχωρήσει λάδι στον κύλινδρο από το κάρτερ, τοποθετείτε την εξωλέμβια στη θέση που δείχνει η εικόνα όταν τη μεταφέρετε και την αποθηκεύετε. Μην αποθηκεύετε ή μεταφέρετε την εξωλέμβια μηχανή στο πλάι (όχι κάθετα).

Συντήρηση

- Μην τοποθετείτε την εξωλέμβια στο πλάι πριν αδειάσει εντελώς το νερό ψύξης, αλλιώς μπορεί να εισχωρήσει νερό στον κύλινδρο μέσα από την εξάτμιση και να προκαλέσει προβλήματα.
- Αποθηκεύετε την εξωλέμβια σε έναν στεγνό, καλά αεριζόμενο χώρο, που δεν φωτίζεται απευθείας από το φως του ήλιου.
- Αδειάστε το υπόλοιπο της βενζίνης από το διαχωριστή ατμών. Αν μείνει βενζίνη στο διαχωριστή ατμών για μεγάλο χρονικό διάστημα θα αποσυνταθεί και μπορεί να προκαλέσει ζημιά στον αγωγό του καυσίμου.

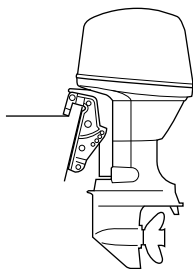

ZMU03659

RMU28306

Διαδικασία

RMU29957

Πλύσιμο με σύστημα πλυσίματος

1. Πλένετε το σώμα της εξωλέμβιας μηχανής με γλυκό νερό. **ΠΡΟΣΟΧΗ:** Μην ψεκάζετε νερό στην εισαγωγή αέρα. [RCM01841] Για περισσότερες πληροφορίες, αναφερθείτε στη σελίδα 67.
2. Αποσυνδέστε τον αγωγό καυσίμου από τη μηχανή ή κλείστε τον μοχλό παροχής καυσίμου, αν υπάρχει.
3. Αφαιρέστε το καπάκι και την προπέλα.
4. Τοποθετήστε το σύστημα πλυσίματος στην εισαγωγή του νερού ψύξης. **ΠΡΟΣΟΧΗ:** Μην λειτουργείτε τον κινητήρα χωρίς παροχή νερού ψύξης. Είτε θα καταστραφεί η αντλία νερού ή θα πάθει ζημιά ο κινητήρας λόγω υπερθέρμανσης. Πριν βάλετε

μπροστά τη μηχανή, φροντίστε να υπάρχει παροχή νερού στις διόδους του νερού ψύξης. Αποφύγετε να λειτουργείτε την εξωλέμβια σε υψηλές ταχύτητες όταν είναι συνδεδεμένο το σύστημα πλυσίματος, γιατί μπορεί να προκληθεί υπερθέρμανση.

[RCM02001]

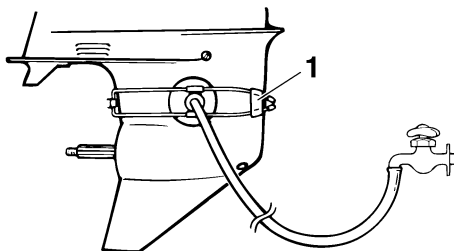

ZMU01830

1. Σύστημα πλυσίματος
5. Το πλύσιμο του συστήματος ψύξης είναι σημαντικό για να μην φράξει από το αλάτι, την άμμο ή βρωμιές. Επιπλέον, ο ψεκασμός σε λεπτή διασπορά και η λίπανση του κινητήρα είναι αναγκαία για να μην πάθει σοβαρή ζημιά η μηχανή λόγω σκουριάς. Το πλύσιμο και ο ψεκασμός σε λεπτή διασπορά πρέπει να γίνονται μαζί. **ΠΡΟΕΙΔΟΠΟΙΗΣΗ!** Μην αγγίζετε ή αφαιρείτε ηλεκτρικά εξαρτήματα όταν βάζετε μπροστά ή όταν λειτουργεί ο κινητήρας. Κρατήστε τα χέρια, τα μαλλιά και τα ρούχα μακριά από το βολάν και τα άλλα περιστρεφόμενα μέρη του κινητήρα όταν λειτουργεί.

[RWM00092]

ΣΗΜΕΙΩΣΗ:

- Όταν χρησιμοποιείτε το εξάρτημα πλυσίματος, φροντίστε να υπάρχει επαρκής πίεση και σταθερή ροή νερού.
- Αν ενεργοποιηθεί ο προειδοποιητικός μηχανισμός υπερθέρμανσης, σβήστε τον κινητήρα και συμβουλευτείτε τον αντιπρόσωπο της Yamaha.

6. Λειτουργήστε τον κινητήρα για μερικά λεπτά σε γρήγορο ρελαντί, στη θέση της νεκράς.
7. Λίγο πριν σβήσετε τη μηχανή, ψεκάστε γρήγορα “Λάδι σε Λεπτές Διασποράς” εναλλάξ στον σιγαστήρα εισαγωγής ή στην ειδική τρύπα του καλύμματος του σιγαστήρα, αν υπάρχει. Αν γίνει σωστά, ο κινητήρας θα βγάλει πολύ καπνό και σχεδόν θα μπουκώσει.
8. Αδειάστε την υπόλοιπη βενζίνη από τον διαχωριστή ατμών με ένα δοχείο. Ξεσφίξτε τη βίδα αδειάσματος και μετά αφαιρέστε την τάπα. Πιέστε μέσα την βαλβίδα αέρα με ένα κατασαβίδι ώστε να περάσει αέρας στο θάλαμο του πλωτήρα και να αδειάσει ομαλά η βενζίνη. Μετά, σφίξτε τη βίδα αδειάσματος.

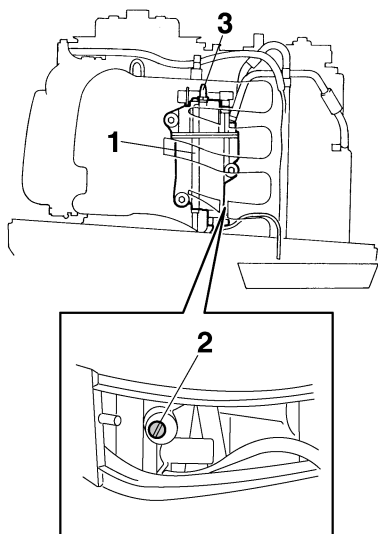

ZMU05656

1. Διαχωριστής ατμών
2. Βίδα αδειάσματος
3. Τάπα

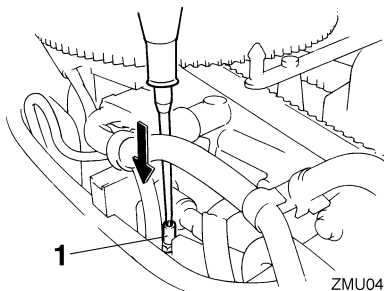

ZMU04818

1. Ράβδος σύνδεσης τσοκ
9. Αφαιρέστε το σύστημα πλυσίματος.
10. Τοποθετήστε το καπάκι.
11. Αν δεν έχετε “Λάδι σε Λεπτή Διασπορά” σβήστε τον κινητήρα μετά το βήμα 6. Μετά εκτελέστε το βήμα 8 της διαδικασίας.
12. Αδειάστε εντελώς το νερό ψύξης από τον κινητήρα. Καθαρίστε επιμελώς το σώμα.
13. Αν δεν έχετε “Λάδι σε Λεπτή Διασπορά” αφαιρέστε το(τα) μπουζί. Βάλτε ένα κουταλάκι του γλυκού καθαρό λάδι κινητήρα σε κάθε κύλινδρο. Γυρίστε τον κινητήρα μερικές φορές χειροκίνητα. Τοποθετήστε πάλι το(τα) μπουζί.

ΣΗΜΕΙΩΣΗ:

Το σύστημα πλυσίματος μπορείτε να το προμηθευτείτε από τον αντιπρόσωπο της Yamaha.

RMU28403

Λίπανση

1. Τοποθετήστε το(τα) μπουζί σφίγγοντας στην κατάλληλη ροπή. Για λεπτομέρειες σχετικά με την τοποθέτηση του μπουζιού(ών), αναφερθείτε στη σελίδα 73.
2. Αλλαγή βαλβολίνης. Για λεπτομέρειες, αναφερθείτε στη σελίδα 78. Εξετάστε το λάδι για τυχόν παρουσία νερού, που σημαίνει ότι υπάρχει διαρροή από κάποια τσιμούχα. Η αντικατάσταση της τσιμούχας θα πρέπει να εκτελείται από έναν εξουσιοδοτημένο έμπορο της Yamaha πριν τη χρήση.

3. Λιπάνετε όλα τα σημεία γρασαρίσματος. Για περισσότερες πληροφορίες, αναφερθείτε στη σελίδα 72.

ΣΗΜΕΙΩΣΗ:

Για μακροχρόνια αποθήκευση, συνιστάται ο ψεκασμός του κινητήρα με λάδι σε λεπτή διασπορά. Επικοινωνήστε με τον αντιπρόσωπο της Yamaha για πληροφορίες σχετικά με το λάδι λεπτής διασποράς και τις κατάλληλες διαδικασίες για τον κινητήρα σας.

RMU28446

Πλύσιμο της μονάδας ισχύος

Εκτελέστε αυτή τη διαδικασία αμέσως μετά τη λειτουργία για καλύτερο πλύσιμο.

RCM01531

ΠΡΟΣΟΧΗ

Μην εκτελείτε αυτή τη διαδικασία όταν λειτουργεί ο κινητήρας. Μπορεί να πάθει ζημιά η αντλία νερού και μπορεί να προκύψει σοβαρή ζημιά από υπερθέρμανση.

1. Αφού σβήσετε τον κινητήρα, ξεβιδώστε τη μούφα σύνδεσης του σωλήνα ποτίσματος από την υποδοχή της λεκάνης.

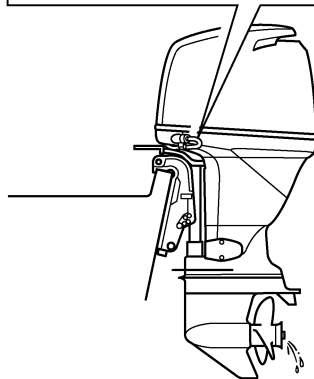
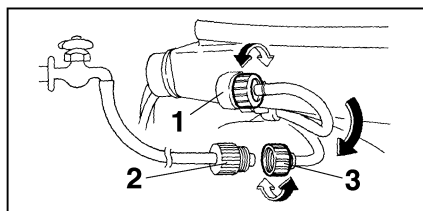

ZMU04819

1. Εξάρτημα Προσαρμογής
 2. Προσαρμογέας σωλήνα ποτίσματος
 3. Μούφα σύνδεσης σωλήνα ποτίσματος
2. Βιδώστε τον προσαρμογέα του σωλήνα ποτίσματος σε έναν σωλήνα ποτίσματος που συνδέεται με παροχή τρεχούμενου νερού και μετά συνδέστε τον στη μούφα σύνδεσης του σωλήνα ποτίσματος.
 3. Με τον κινητήρα σβηστό, ανοίξτε τη βρύση και αφήστε το νερό να ξεπλύνει τις διόδους ψύξης για περίπου 15 λεπτά. Κλείστε το νερό και αποσυνδέστε τον προσαρμογέα του σωλήνα ποτίσματος από τη μούφα σύνδεσης του σωλήνα ποτίσματος.
 4. Βιδώστε πάλι τη μούφα σύνδεσης του σωλήνα ποτίσματος στην υποδοχή της λεκάνης. Σφίξτε καλά το βύσμα. **ΠΡΟΣΟΧΗ:** Μην αφήνετε τη μούφα σύνδεσης του σωλήνα ποτίσματος χαλαρή στην υποδοχή της λεκάνης ούτε τον σωλήνα να κρέμεται ελεύθερα κατά την κανονική λειτουργία. Το

νερό θα τρέξει έξω από το βύσμα αντί να ψύξει τον κινητήρα, πράγμα που μπορεί να προκαλέσει σοβαρή υπερθέρμανση. Βεβαιωθείτε ότι το βύσμα είναι καλά σφικτό στην υποδοχή μετά το πλύσιμο του κινητήρα. [RCM00542]

ΣΗΜΕΙΩΣΗ:

- Όταν πλένετε τον κινητήρα με το σκάφος στο νερό, θα έχετε καλύτερα αποτελέσματα αν σηκώσετε την εξωλέμβια μηχανή ώστε να βγει εντελώς από το νερό.
- Για οδηγίες σχετικά με το πλύσιμο του συστήματος ψύξης, αναφερθείτε στη σελίδα 63.

RMU44341

Καθαρισμός της εξωλέμβιας μηχανής

Όταν καθαρίζετε την εξωλέμβια μηχανή, θα πρέπει να έχετε τοποθετήσει το καπάκι.

1. Πλύνετε το εξωτερικό της εξωλέμβιας μηχανής με γλυκό νερό. **ΠΡΟΣΟΧΗ:** Μην ψεκάζετε νερό στην εισαγωγή αέρα.

[RCM01841]

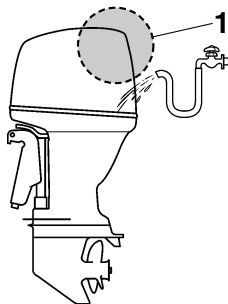

ZMU07861

1. Εισαγωγή αέρα
2. Αδειάστε εντελώς το νερό ψύξης από την εξωλέμβια μηχανή. Καθαρίστε επιμελώς το σώμα.

RMU28462

Έλεγχος της βαμμένης επιφάνειας της εξωλέμβιας

Ελέγξτε την εξωλέμβια μηχανή για αμυχές χαρακιές ή σκασμένη βαφή. Οι περιοχές με κατεστραμμένη βαφή έχουν περισσότερες πιθανότητες να διαβρωθούν. Αν χρειάζεται, καθαρίστε και

βάψτε τις περιοχές αυτές. Ο αντιπρόσωπος της Yamaha μπορεί να σας προμηθεύσει με μογιόγια για ρετουσαρίσμα.

RMU2847D

Περιοδική συντήρηση

RWM01872

ΠΡΟΕΙΔΟΠΟΙΗΣΗ

Αυτές οι διαδικασίες απαιτούν μηχανικές ικανότητες, εργαλεία και εφόδια. Αν δεν έχετε τις απαραίτητες ικανότητες, εργαλεία ή εφόδια για να εκτελέσετε τη διαδικασία συντήρησης, απευθυνθείτε στον αντιπρόσωπο της Yamaha ή άλλον έμπειρο μηχανικό.

Αυτή η διαδικασία περιλαμβάνει αποσυρμολόγηση της μηχανής και έκθεση επικίνδυνων εξαρτημάτων. Για να μειώσετε τον κίνδυνο τραυματισμού από κινούμενα, καυτά ή ηλεκτρικά εξαρτήματα:

- Σβήστε τον κινητήρα και έχετε μαζί σας το κλειδί(ά) και το καλώδιο σταματήματος όταν κάνετε συντήρηση, εκτός αν ορίζεται διαφορετικά.
- Οι διακόπτες ηλεκτρικής κλίσης και ανύψωσης λειτουργούν ακόμα και όταν έχει αφαιρεθεί το κλειδί της ανάφλεξης. Μην αφήνετε να πλησιάζουν άλλα άτομα τους διακόπτες όταν εργάζεστε γύρω από τη μηχανή. Όταν η μηχανή είναι σηκωμένη, μην στέκεστε στην περιοχή από κάτω της ή ανάμεσα στη μηχανή και το βραχίονα στήριξης. Βεβαιωθείτε ότι δεν βρίσκεται κανείς σ' αυτή την περιοχή πριν λειτουργήσετε το μηχανισμό ηλεκτρικής κλίσης και ανύψωσης.
- Αφήστε τον κινητήρα να κρυσώσει πριν πιάσετε καυτά μέρη ή υγρά.
- Επανασυναρμολογείτε πάντα πλήρως τη μηχανή πριν τη λειτουργία.

RMU28512

Ανταλλακτικά

Αν χρειάζονται ανταλλακτικά, χρησιμοποιείτε μόνο γνήσια ανταλλακτικά Yamaha ή αντίστοι-

χου σχεδιασμού και ποιότητας. Ανταλλακτικά υποδεέστερης ποιότητας μπορεί να μην λειτουργήσουν σωστά και να προκαλέσουν απώλεια ελέγχου που θα θέσει σε κίνδυνο τον οδηγό και τους επιβάτες. Τα γνήσια ανταλλακτικά και αξεσουάρ Yamaha θα τα βρείτε στον αντιπρόσωπο της Yamaha.

RMU34152

Δύσκολες συνθήκες λειτουργίας

Οι δύσκολες συνθήκες λειτουργίας περιλαμβάνουν έναν ή περισσότερους από τους ακόλουθους τύπους λειτουργίας σε τακτική βάση:

- Λειτουργία συνεχώς ή κοντά στις μέγιστες στροφές του κινητήρα για πολλές ώρες
- Λειτουργία συνεχώς σε χαμηλές στροφές του κινητήρα για πολλές ώρες
- Λειτουργία χωρίς επαρκή χρόνο για να ζεσταθεί και να ψυχθεί ο κινητήρας
- Συχνή απότομη επιτάχυνση και επιβράδυνση
- Συχνές αλλαγές ταχυτήτων
- Συχνό άναμμα και σβήσιμο της(των) μηχανής(ών)
- Λειτουργία που κυμαίνεται συχνά μεταξύ ελαφρών και βαριών φορτίων

Οι εξωλέμβιες μηχανές που λειτουργούν κάτω από τις παραπάνω συνθήκες χρειάζονται πιο συχνή συντήρηση. Η Yamaha συνιστά να κάνετε αυτό το σέρβις δυο φορές πιο συχνά από ότι ορίζεται στον πίνακα συντήρησης. Για παράδειγμα, αν κάποιος συγκεκριμένος έλεγχος πρέπει να γίνεται κάθε 50 ώρες, εσείς κάντε τον κάθε 25 ώρες. Αυτό θα βοηθήσει να μην φθαρούν γρήγορα τα εξαρτήματα του κινητήρα.

RMU34448

Πίνακας συντήρησης 1

ΣΗΜΕΙΩΣΗ:

- Αναφερθείτε στα τμήματα αυτού του κεφαλαίου για περιγραφή των εργασιών συντήρησης ανάλογα με το μοντέλο.
- Ο κύκλος συντήρησης αυτών των εξαρτημάτων υποθέτει χρήση 100 ωρών ανά έτος και τακτικό πλύσιμο των διόδων του νερού ψύξης. Η συχνότητα της συντήρησης μεταβάλλεται ανάλογα όταν η μηχανή χρησιμοποιείται υπό συνθήκες που την επιβαρύνουν, όπως εκτεταμένα διαστήματα ψαρέματος με συρτή.
- Ενδέχεται να χρειαστεί αποσυναρμολόγηση ή επισκευές, ανάλογα με το αποτέλεσμα των ελέγχων συντήρησης.
- Τα αναλώσιμα εξαρτήματα και λιπαντικά χάνουν την αποτελεσματικότητά τους με το χρόνο και τη χρήση, ανεξάρτητα από την περίοδο εγγύησης.
- Όταν οδηγείτε σε θαλάσσια, θολά, ή άλλα λασπωμένα, όξινα νερά, θα πρέπει να καθαρίζετε τη μηχανή με φρέσκο νερό μετά από κάθε χρήση.

Το σύμβολο “●” υποδηλώνει εργασία που μπορείτε να εκτελέσετε εσείς.

Το σύμβολο “○” υποδηλώνει εργασία που πρέπει να εκτελεστεί από τον αντιπρόσωπο της Yamaha.

Αντικείμενο	Ενέργειες	Τις πρώ- τες	Κάθε		
		20 ώρες (3 μήνες)	100 ώρες (1 χρόνο)	300 ώρες (3 χρόνια)	500 ώρες (5 χρόνια)
Άνοδος(οι) (εξωτερική)	Έλεγχος ή αντικατάσταση εφόσον χρειάζεται		●/○		
Άνοδος(οι) (κυλινδροκεφαλή, κάλυμμα θερμοστάτη)	Έλεγχος ή αντικατάσταση εφόσον χρειάζεται		○		
Άνοδοι (κάλυμμα εξάτμισης, κάλυμμα διόδου νερού ψύξης, κάλυμμα Ανορθωτή Σταθεροποιητή)	Αντικατάσταση				○
Μπαταρία (στάθμη ηλεκτρολύτη, ακροδέκτες)	Έλεγχος	●/○	●/○		
Μπαταρία (στάθμη ηλεκτρολύτη, ακροδέκτες)	Πρόσθεση, φόρτιση ή αντικατάσταση κατά περίπτωση		○		
Διαρροή νερού ψύξης	Έλεγχος ή αντικατάσταση εφόσον χρειάζεται	○	○		
Μοχλός ασφάλισης του καπακιού	Έλεγχος		●/○		
Κατάσταση εκκίνησης κινητήρα/θόρυβος	Έλεγχος	●/○	●/○		
Ταχύτητα ρελαντί/θόρυβος κινητήρα	Έλεγχος	●/○	●/○		
Λάδι κινητήρα	Αντικατάσταση	●/○	●/○		

Συντήρηση

Αντικείμενο	Ενέργειες	Τις πρώ- τες	Κάθε			
		20 ώρες (3 μήνες)	100 ώρες (1 χρόνο)	300 ώρες (3 χρόνια)	500 ώρες (5 χρόνια)	
Φίλτρο λαδιού κινητήρα (κύλινδρος)	Αντικατάσταση		●/○			
Φίλτρο καυσίμου (μπορεί να αποσυναρμολογηθεί)	Έλεγχος ή αντικατάσταση εφόσον χρειάζεται	●/○	●/○			
Αγωγός καυσίμου (Υψηλής πίεσης)	Έλεγχος	●	●			
Αγωγός καυσίμου (Υψηλής πίεσης)	Έλεγχος ή αντικατάσταση εφόσον χρειάζεται	○	○			
Αγωγός καυσίμου (Χαμηλής πίεσης)	Έλεγχος	●	●			
Αγωγός καυσίμου (Χαμηλής πίεσης)	Έλεγχος ή αντικατάσταση εφόσον χρειάζεται	○	○			
Αντλία καυσίμου	Έλεγχος ή αντικατάσταση εφόσον χρειάζεται			○		
Διαρροή καυσίμου/λαδιού	Έλεγχος	○	○			
Βαλβολίνη	Αντικατάσταση	●/○	●/○			
Σημεία γρασαρίσματος	Γρασαρίσμα	●/○	●/○			
Μπουλόνι βραχίονα στήριξης (σωλήνας μπρακέτου)	Έλεγχος και λίπανση		○			
Φτερωτή/περίβλημα αντλίας νερού	Έλεγχος ή αντικατάσταση εφόσον χρειάζεται		○			
Φτερωτή/περίβλημα αντλίας νερού	Αντικατάσταση			○		
Μονάδα ηλεκτρικής κλίσης και ανύψωσης	Έλεγχος	●/○	●/○			
Προπέλα/παξιμάδι προπέλας/κοπίλια	Έλεγχος ή αντικατάσταση εφόσον χρειάζεται	●/○	●/○			
Βαλβίδα ελέγχου πίεσης	Έλεγχος ή αντικατάσταση εφόσον χρειάζεται		○			
Σύνδεσμος/ντίτσα ταχυτήτων	Έλεγχος, ρύθμιση ή αντικατάσταση εφόσον χρειάζεται	○	○			
Μπουζί	Έλεγχος ή αντικατάσταση εφόσον χρειάζεται		●/○			
Πίπες/καλώδια μπουζί	Έλεγχος ή αντικατάσταση εφόσον χρειάζεται	○	○			
Νερό από το ενδεικτικό νερού ψύξης	Έλεγχος	●/○	●/○			
Ντίτσα/καλώδιο/χρονισμός απόκρισης γκαζιού	Έλεγχος, ρύθμιση ή αντικατάσταση εφόσον χρειάζεται	○	○			
Θερμοστάτης	Έλεγχος ή αντικατάσταση εφόσον χρειάζεται		○			

Αντικείμενο	Ενέργειες	Τις πρώ- τες	Κάθε		
		20 ώρες (3 μήνες)	100 ώρες (1 χρόνος)	300 ώρες (3 χρόνια)	500 ώρες (5 χρόνια)
Ιμάντας χρονισμού	Έλεγχος ή αντικατάστα- ση εφόσον χρειάζεται		○		
Διάκενο βαλβίδων	Έλεγχος και ρύθμιση				○
Εισαγωγή νερού ψύξης	Έλεγχος	●/○	●/○		
Γενικός διακόπτης/Δια- κόπτης σταματήματος/ Διακόπτης τσοκ	Έλεγχος ή αντικατάστα- ση εφόσον χρειάζεται	○	○		
Συνδέσεις καλωδιώσεων/ συνδέσεις βύσματος κα- λωδίων	Έλεγχος ή αντικατάστα- ση εφόσον χρειάζεται	○	○		
Μετρητής/όργανο (Yamaha)	Έλεγχος	○	○		
Δοχείο καυσίμου (φορη- τό δοχείο Yamaha)	Έλεγχος και καθαρισμός εφόσον χρειάζεται		○		

RMU34452

Πίνακας συντήρησης 2

Αντικείμενο	Ενέργειες	Κάθε
		1000 ώρες
Οδηγός εξαγωγής/πολλα- πλή εξαγωγής	Έλεγχος ή αντικατάστα- ση εφόσον χρειάζεται	○
Ιμάντας χρονισμού	Αντικατάσταση	○

Συντήρηση

RMU28944

Γρασάρισμα

Γράσο Yamaha τύπου A (αδιάβροχο γράσο)

Γράσο Yamaha τύπου D (αντισκοριακό γράσο για τον άξονα της προπέλας)

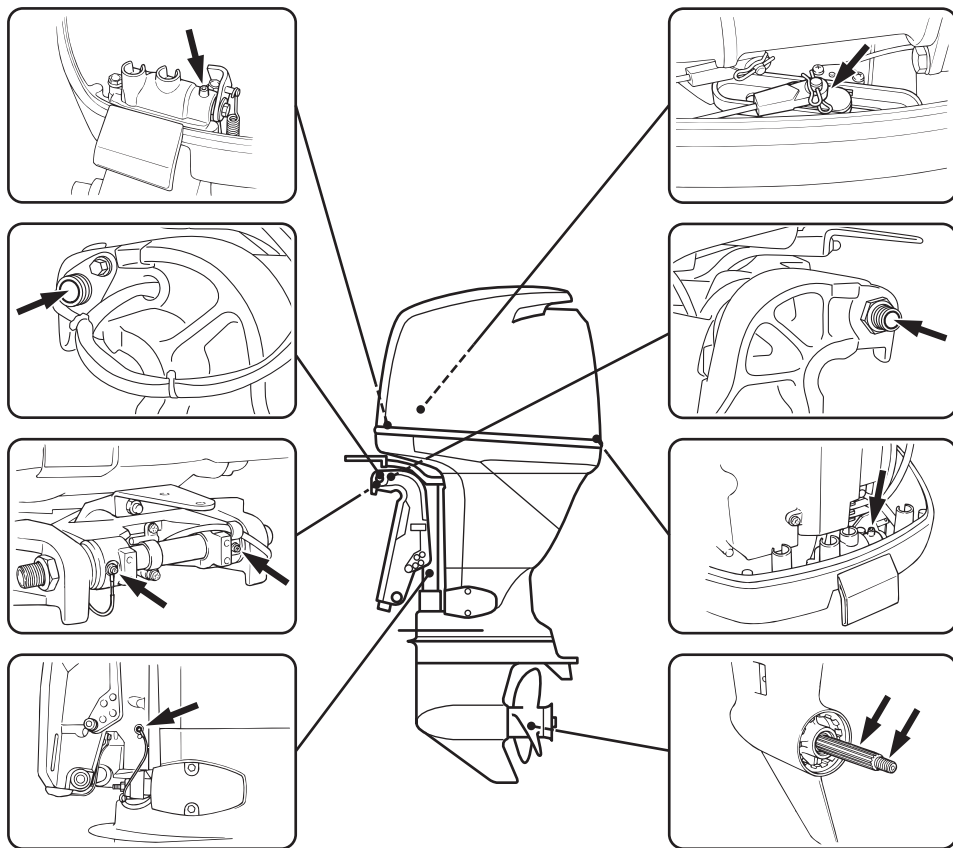

ZMU04266

RMU44491

Καθαρισμός και ρύθμιση του μπουζί

Το μπουζί είναι ένα σημαντικό εξάρτημα της μηχανής και είναι εύκολο να ελεγχθεί. Η κατάσταση του μπουζιού αποτελεί ένδειξη για τη γενικότερη κατάσταση της μηχανής. Για παράδειγμα, αν η κεντρική πορσελάνη του ηλεκτροδίου είναι πολύ άσπρη, μπορεί να υπάρχει διαρροή στον εισαγόμενο αέρα ή πρόβλημα ανάμιξης σ' αυτόν τον κύλινδρο. Μην επιχειρήσετε να διαγνώσετε το πρόβλημα μόνοι σας. Πηγαίνετε την εξωλέμβια στον αντιπρόσωπο της Yamaha. Θα πρέπει περιοδικά να βγάζετε και να εξετάζετε το μπουζί διότι η θερμότητα και τα κατάλοιπα φθείρουν και διαβρώνουν σταδιακά το μπουζί.

1. Αφαιρέστε τις πίπες των μπουζί.
2. Αφαιρέστε το μπουζί. Αν η διάβρωση του ηλεκτροδίου είναι εκτεταμένη ή αν υπάρχουν πολλά κατάλοιπα άνθρακα, θα πρέπει να αντικαταστήσετε το μπουζί με ένα άλλο του σωστού τύπου. **ΠΡΟΕΙΔΟΠΟΙΗΣΗ!** Όταν αφαιρείτε ή τοποθετείτε το μπουζί, προσέξτε να μην καταστρέψετε τον μονωτή. Ο κατεστραμμένος μονωτής επιτρέπει εξωτερικούς σπινθήρες που μπορεί να προκαλέσουν έκρηξη ή πυρκαγιά.

[RWM00562]

Τυπικό μπουζί:

LFR5A-11

3. Φροντίστε να χρησιμοποιήσετε το κατάλληλο μπουζί, αλλιώς ο κινητήρας δεν θα λειτουργήσει σωστά. Πριν τοποθετήσετε το μπουζί, μετρήστε το διάκενο του ηλεκτροδίου με ένα συρμάτινο παχύμετρο. Αντικαταστήστε αν είναι έξω από την προδιαγραφή.

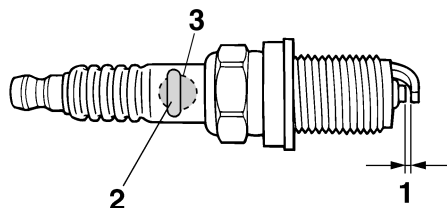

ZMU01797

1. Διάκενο ακίδας
2. Αριθμός εξαρτήματος του μπουζιού
3. Σημάδι αναγνώρισης μπουζιού (NGK)

Διάκενο του μπουζιού:

1.0–1.1 mm (0.039–0.043 in)

4. Όταν τοποθετείτε το μπουζί, σκουπίστε τυχόν βρώμες από το σπείρωμα και μετά βιδώστε το στη σωστή ροπή.

Ροπή του μπουζιού:

25 Nm (2.55 kgf-m, 18.4 ft-lb)

ΣΗΜΕΙΩΣΗ:

Αν δεν υπάρχει διαθέσιμο ροπόκλειδο όταν επανατοποθετείτε το μπουζί, μια καλή εκτίμηση της σωστής ροπής είναι στροφή 1/12 μετά το σφίξιμο με το χέρι. Όταν τοποθετείτε νέο μπουζί, μια καλή εκτίμηση της σωστής ροπής είναι στροφή 1/2 με 2/3 μετά το σφίξιμο με το χέρι.

RMU29045

Εξέταση της ταχύτητας ρελαντί

RWM00452

ΠΡΟΕΙΔΟΠΟΙΗΣΗ

- Μην αγγίζετε ή αφαιρείτε ηλεκτρικά εξαρτήματα όταν βάζετε μπροστά ή στη διάρκεια της λειτουργίας.
- Μην πλησιάζετε τα χέρια, τα μαλλιά και τα ρούχα σας στο βολάν και άλλα περιστρεφόμενα μέρη ενώ λειτουργεί ο κινητήρας.

RCM00491

ΠΡΟΣΟΧΗ

Η διαδικασία αυτή πρέπει να εκτελείται με την εξωλέμβια στο νερό. Μπορεί να χρησιμοποιηθεί σύστημα πλυσίματος ή δεξαμενή δοκιμής.

Αν το σκάφος δεν είναι εφοδιασμένο με στροφόμετρο για την εξωλέμβια μηχανή χρησιμοποιήστε ένα στροφόμετρο για τη διαδικασία αυτή. Τα αποτελέσματα μπορεί να διαφέρουν ανάλογα με το αν η δοκιμή γίνεται με το σύστημα πλυσίματος, σε δεξαμενή δοκιμής ή με την εξωλέμβια στο νερό.

1. Βάλτε μπροστά τον κινητήρα και αφήστε τον να ζεσταθεί καλά στη νεκρά ώσπου να λειτουργεί ομαλά.
2. Μόλις ζεσταθεί ο κινητήρας, ελέγξτε αν η ταχύτητα ρελαντί είναι ρυθμισμένη σύμφωνα με την προδιαγραφή. Για περισσότερες πληροφορίες, αναφερθείτε στη σελίδα 9. Αν δυσκολεύεστε να καθορίσετε την ταχύτητα ρελαντί, ή αν η ταχύτητα ρελαντί χρειάζεται διόρθωση, συμβουλευτείτε τον αντιπρόσωπο της Yamaha ή κάποιον άλλο έμπειρο μηχανικό.

RMU38807

Αλλαγή του λαδιού κινητήρα

RWM00761

ΠΡΟΕΙΔΟΠΟΙΗΣΗ

- Αποφύγετε να αλλάζετε το λάδι αμέσως μόλις σβήσετε τον κινητήρα. Το λάδι είναι καυτό και θα πρέπει να είσαστε προσεκτικοί για να αποφύγετε καψίματα.
- Βεβαιωθείτε ότι η εξωλέμβια είναι καλά ασφαλισμένη στον καθρέφτη ή σε μια σταθερή βάση.

RCM01711

ΠΡΟΣΟΧΗ

Αλλάξτε αρχικά το λάδι του κινητήρα μετά τις πρώτες 20 ώρες λειτουργίας ή στους 3 μήνες, και από εκεί και πέρα κάθε 100 ώρες λειτου-

ργίας ή μια φορά το χρόνο. Αλλιώς ο κινητήρας θα φθαρεί γρήγορα.

Για να αποφύγετε να χυθεί λάδι που θα μπορούσε να προκαλέσει ζημιά στη φύση, συνιστούμε να αλλάζετε το λάδι με το εξάρτημα αλλαγής. Αν δεν έχετε το εξάρτημα αλλαγής, αδειάστε το λάδι ξεβιδώνοντας τη βίδα αδειάσματος. Αν δεν είστε εξοικειωμένοι με τη διαδικασία αλλαγής λαδιού, συμβουλευτείτε τον αντιπρόσωπο της Yamaha.

1. Τοποθετήστε την εξωλέμβια σε κάθετη θέση (χωρίς κλίση). **ΠΡΟΣΟΧΗ:** Αν η εξωλέμβια μηχανή δεν είναι σε επίπεδη θέση, η στάθμη του λαδιού που δείχνει η ράβδος μέτρησης δεν θα είναι ακριβής. [RCM01862]

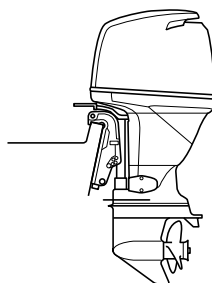

ZMU04270

2. Βάλτε μπροστά τον κινητήρα. Ζεστάνετέ τον και αφήστε τον στο ρελαντί για 5-10 λεπτά.
3. Σβήστε τη μηχανή και αφήστε την για 5-10 λεπτά.
4. Αφαιρέστε το καπάκι.
5. Αφαιρέστε την τάπα του δοχείου λαδιού. Τραβήξτε έξω τη ράβδο μέτρησης και χρησιμοποιήστε το εξάρτημα αλλαγής για να εξάγετε εντελώς το λάδι.

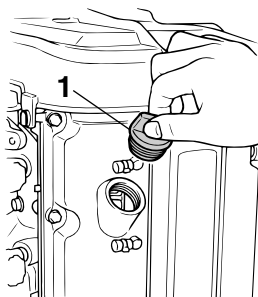

ZMU04271

1. Τάπα δοχείου λαδιού

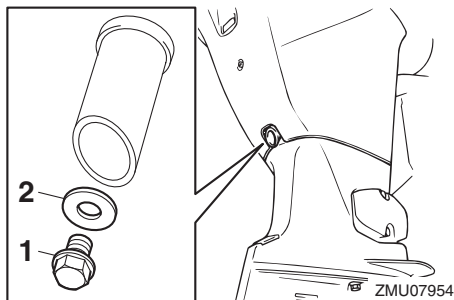

1. Βίδα αδειάσματος
2. Φλάντζα

ΣΗΜΕΙΩΣΗ:

Αν το λάδι δεν αδειάζει εύκολα, αλλάξτε τη γωνία κλίσης ή γυρίστε την εξωλέμβια αριστερά και δεξιά για να αδειάσει το λάδι.

7. Βάλτε μια καινούρια φλάντζα στη βίδα αδειάσματος του λαδιού. Απλώστε μια λεπτή στρώση λαδιού στη φλάντζα και τοποθετήστε τη βίδα αδειάσματος.

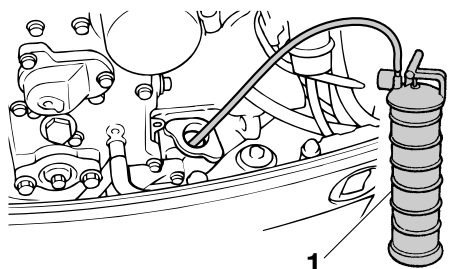

ZMU06195

1. Εξάρτημα αλλαγής λαδιού

ΣΗΜΕΙΩΣΗ:

Αν χρησιμοποιείτε το εξάρτημα αλλαγής, παραλείψτε τα βήματα 6 και 7.

6. Προμηθευτείτε ένα κατάλληλο δοχείο που χωρά μεγαλύτερη ποσότητα από αυτή του λαδιού του κινητήρα. Αφαιρέστε τη βίδα αδειάσματος και τη φλάντζα κρατώντας το δοχείο κάτω από την τρύπα αδειάσματος. Αφήστε να αδειάσει εντελώς το λάδι. Σκουπίστε αμέσως το λάδι που τυχόν χυθεί.

Ροπή σφίξιματος της βίδας αδειάσματος:

27 Nm (2.75 kgf-m, 19.9 ft-lb)

ΣΗΜΕΙΩΣΗ:

Αν δεν έχετε ροπόκλειδο όταν τοποθετείτε τη βίδα αδειάσματος, σφίξτε τη με το χέρι ώσπου η φλάντζα να έρθει σε επαφή με την επιφάνεια της τρύπας αδειάσματος. Μετά σφίξτε άλλο 1/4 με 1/2 της στροφής ακόμα. Σφίξτε τη βίδα αδειάσματος στη σωστή ροπή με ένα ροπόκλειδο το συντομότερο δυνατόν.

8. Προσθέστε τη σωστή ποσότητα λαδιού από την τρύπα γεμίσματος. Τοποθετήστε πάλι την τάπα του δοχείου και τη ράβδο μέτρησης. **ΠΡΟΣΟΧΗ:** Η υπερβολική ποσότητα λαδιού μπορεί να προκαλέσει διαρροή ή βλάβη. Αν η στάθμη του λαδιού είναι πάνω από τη μέγιστη ένδειξη, αδειάστε ώστε να κατέβει στην κατάλληλη ποσότητα.

[RCM01851]

Συνιστώμενο λάδι κινητήρα:

Λάδι YAMALUBE 4 ή τετράχρονου κινητήρα εξωλέμβιας

Ποσότητα λαδιού κινητήρα (χωρίς αντικατάσταση φίλτρου λαδιού):

3.5 L (3.70 US qt, 3.08 Imp.qt)

Ποσότητα λαδιού κινητήρα (με αντικατάσταση φίλτρου λαδιού):

3.7 L (3.91 US qt, 3.26 Imp.qt)

9. Αφήστε την εξωλέμβια μηχανή για 5-10 λεπτά.
10. Βγάλτε τη ράβδο μέτρησης και σκουπίστε την.
11. Εισάγετε τη ράβδο μέτρησης και ξαναβγάλτε τη. Φροντίστε να εισάγετε εντελώς τη ράβδο μέτρησης αλλιώς η μέτρηση της στάθμης του λαδιού θα είναι λανθασμένη.
12. Ελέγξτε πάλι τη στάθμη του λαδιού με τη ράβδο μέτρησης για να βεβαιωθείτε ότι είναι κάπου μεταξύ της μέγιστης και της ελάχιστης ένδειξης. Αν η στάθμη του λαδιού είναι έξω από τα καθορισμένα όρια συμβουλευτείτε τον αντιπρόσωπο της Yamaha.

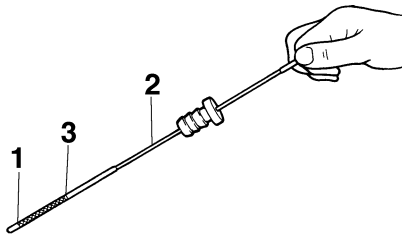

ZMU04815

1. Κάτω σημάδι
 2. Δείκτης στάθμης λαδιού
 3. Πάνω ένδειξη
13. Βάλτε μπροστά τη μηχανή και βεβαιωθείτε ότι η προειδοποιητική ένδειξη χαμηλής πίεσης λαδιού παραμένει σβηστή. Βεβαιωθείτε επίσης ότι δεν υπάρχουν διαρροές λαδιού.
ΠΡΟΣΟΧΗ: Αν ανάψει η προειδοποιητική

κή ένδειξη χαμηλής πίεσης λαδιού ή αν υπάρχουν διαρροές λαδιού, σβήστε τη μηχανή και βρείτε την αιτία. Αν συνεχίσετε τη λειτουργία παρά το πρόβλημα, μπορεί να προκληθεί σοβαρή ζημιά στον κινητήρα. Αν δεν μπορείτε να εντοπίσετε και να διορθώσετε το πρόβλημα, συμβουλευτείτε τον αντιπρόσωπο της Yamaha. [RCM01623]

14. Τοποθετήστε το καπάκι.
15. Απαλλαγείτε από το χρησιμοποιημένο λάδι σύμφωνα με τους τοπικούς κανονισμούς.

ΣΗΜΕΙΩΣΗ:

- Για περισσότερες πληροφορίες σχετικά με το πώς θα απαλλαγείτε από το χρησιμοποιημένο λάδι, συμβουλευτείτε τον αντιπρόσωπο της Yamaha.
- Αλλάζετε το λάδι πιο συχνά όταν χρησιμοποιείτε τη μηχανή υπό συνθήκες που την επιβαρύνουν, όπως εκτεταμένα διαστήματα ψαρέματος με συρτή.

RMU29115

Έλεγχος καλωδιώσεων και βυσμάτων

- Βεβαιωθείτε ότι όλα τα βύσματα έχουν συνδεθεί καλά.
- Βεβαιωθείτε ότι το κάθε καλώδιο γείωσης είναι καλά ασφαλισμένο.

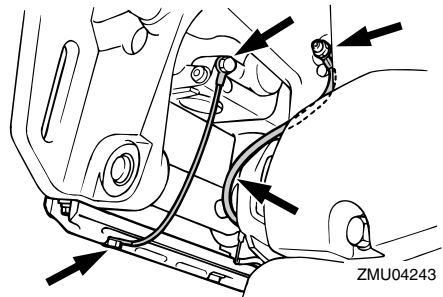

ZMU04243

RMU32113

Έλεγχος της προπέλας

RWM01882



ΠΡΟΕΙΔΟΠΟΙΗΣΗ

Μπορεί να τραυματιστείτε σοβαρά αν ο κινητήρας πάρει μπροστά κατά λάθος ενώ βρίσκεται

στε κοντά στην προπέλα. Πριν ελέγξετε, αφαιρέσετε ή τοποθετήσετε την προπέλα, τοποθετήστε το μοχλό ταχυτήτων στη νεκρά, στρέψτε το γενικό διακόπτη στη θέση “OFF” (off) και αφαιρέστε το κλειδί, και βγάλτε το συνδετήρα από το διακόπτη σταματήματος του κινητήρα. Κλείστε το διακόπτη αποκοπής μπαταρίας αν υπάρχει στο σκάφος σας.

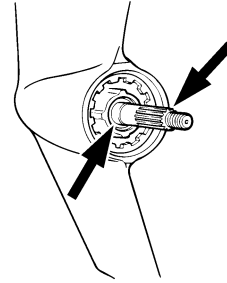

ZMU01803

Μην πιάνετε την προπέλα με το χέρι όταν σφίγγετε ή ξεσφίγγετε το παξιμάδι της προπέλας. Τοποθετήστε ένα ξύλο ανάμεσα στην πλάκα κατά της σπηλαιώσης και την προπέλα ώστε να μην μπορεί να γυρίσει η προπέλα.

- Ελέγξτε την τσιμούχα λαδιού του άξονα της προπέλας για τυχόν ζημιές.

RMU30663

Αφαίρεση της προπέλας

RMU29198

Μοντέλα πολύσφηνου

1. Ισιώστε την κοπίλια και τραβήξτε την έξω χρησιμοποιώντας μια πένσα.
2. Αφαιρέστε το παξιμάδι, τη ροδέλα και τον αποστάτη της προπέλας (αν υπάρχει).

ΠΡΟΕΙΔΟΠΟΙΗΣΗ! Μην πιάνετε την προπέλα με το χέρι όταν ξεσφίγγετε το παξιμάδι της προπέλας. [RWM01891]

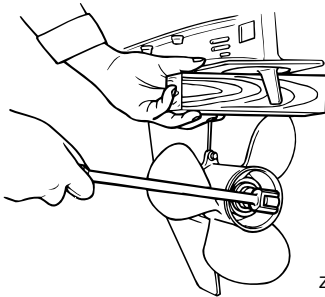

ZMU01897

Σημεία ελέγχου

- Ελέγξτε το κάθε πτερύγιο της προπέλας για διάβρωση από σπηλαιώση ή αερισμό, ή άλλη ζημιά.
- Ελέγξτε τον άξονα της προπέλας για τυχόν ζημιές.
- Ελέγξτε τα πολύσφηννα για φθορές ή ζημιές.
- Ελέγξτε μήπως έχει μπλεχτεί πετονιά γύρω από τον άξονα της προπέλας.

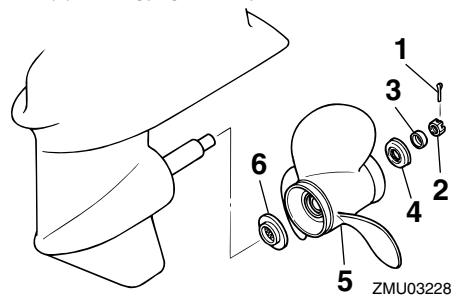

ZMU03228

1. Κοπίλια
 2. Παξιμάδι προπέλας
 3. Ροδέλα
 4. Αποστάτης
 5. Προπέλα
 6. Ροδέλα ώσης
3. Αφαιρέστε την προπέλα, τη ροδέλα (αν υπάρχει) και τη ροδέλα ώσης.

Συντήρηση

RMU30673

Τοποθέτηση της προπέλας

RMU29235

Μοντέλα πολύσφηνου

RCM00502

ΠΡΟΣΟΧΗ

Φροντίστε να χρησιμοποιήσετε μια νέα κοπίλια και λυγίστε τις άκρες της καλά. Αλλιώς η προπέλα μπορεί να βγει κατά τη λειτουργία και να χαθεί.

1. Απλώστε γράσο θαλάσσης Yamaha ή αντιδιαβρωτικό γράσο στον άξονα της προπέλας.
2. Τοποθετήστε τον αποστάτη (αν υπάρχει), τη ροδέλα ώσης, τη ροδέλα (αν υπάρχει) και την προπέλα στον άξονα της προπέλας.

ΠΡΟΣΟΧΗ: Φροντίστε να τοποθετήσετε τη ροδέλα ώσης πριν τοποθετήσετε την προπέλα. Αλλιώς, η λεκάνη και ο ομφαλός της προπέλας μπορεί να πάθουν ζημιά.

[RCM01882]

3. Τοποθετήστε τον αποστάτη (αν υπάρχει) και τη ροδέλα. Σφίξτε το παξιμάδι της προπέλας στην καθορισμένη ροπή.

Ροπή σφιξίματος του παξιμαδιού της προπέλας:

34 Nm (3.47 kgf-m, 25.1 ft-lb)

4. Ευθυγραμμίστε το παξιμάδι της προπέλας με την τρύπα του άξονα της προπέλας. Εισάγετε μια νέα κοπίλια στην τρύπα και λυγίστε τις άκρες της κοπίλιας. **ΠΡΟΣΟΧΗ:** Μην χρησιμοποιείτε ξανά την ίδια κοπίλια. Αλλιώς η προπέλα μπορεί να βγει κατά τη λειτουργία. [RCM01892]

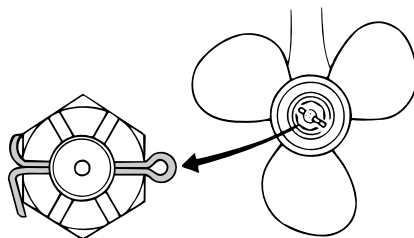

ZMU02063

ΣΗΜΕΙΩΣΗ:

Αν το παξιμάδι της προπέλας δεν ευθυγραμμίζεται με την τρύπα του άξονα της προπέλας όταν το σφίξετε στην καθορισμένη ροπή, σφίξτε το κι άλλο ώστε να ευθυγραμμιστεί με την τρύπα.

RMU2928C

Αλλαγή της βαλβολίνης

RWM00801

ΠΡΟΕΙΔΟΠΟΙΗΣΗ

- Βεβαιωθείτε ότι η εξωλέμβια είναι καλά ασφαλισμένη στον καθρέφτη ή σε μια σταθερή βάση. Μπορεί να τραυματιστείτε σοβαρά αν πέσει πάνω σας.
- Ποτέ μην πηγαίνετε κάτω από την κάτω μονάδα όταν είναι ανυψωμένη, ακόμα και αν έχει ασφαλίσει με τον μοχλό ή τον πείρο στήριξης της ανύψωσης. Μπορεί να τραυματιστείτε σοβαρά αν τυχόν πέσει η μηχανή.

1. Δώστε κλίση στην εξωλέμβια ώστε η βίδα αδειάσματος της βαλβολίνης να είναι στο χαμηλότερο σημείο.
2. Τοποθετήστε ένα κατάλληλο δοχείο κάτω από τη θήκη των γρاناζιών.
3. Αφαιρέστε τη βίδα αδειάσματος της βαλβολίνης και τη φλάντζα. **ΠΡΟΣΟΧΗ:** Αν υπάρχει υπερβολική ποσότητα μεταλλικών σωματιδίων πάνω στην μαγνητική βίδα αδειάσματος του λαδιού, αυτό μπορεί να υποδηλώνει πρόβλημα στην κάτω μονάδα. Συμβουλευτείτε τον αντιπρόσωπο της Yamaha. [RCM01901]

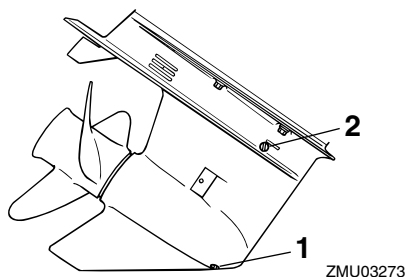

1. Βίδα αδειάσματος βαλβολίνης
2. Βίδα στάθμης λαδιού

ΣΗΜΕΙΩΣΗ:

- Αν η βίδα αδειάσματος της βαλβολίνης είναι μαγνητική, αφαιρέστε όλα τα μεταλλικά τμήματα από τη βίδα πριν την τοποθετήσετε.
 - Χρησιμοποιείτε πάντα καινούριες φλάντζες. Μην τοποθετείτε χρησιμοποιημένες φλάντζες.
4. Αφαιρέστε τη βίδα στάθμης λαδιού και την φλάντζα ώστε το λάδι να αδειάσει εντελώς.
ΠΡΟΣΟΧΗ: Εξετάστε τη χρησιμοποιημένη βαλβολίνη αφού την αδειάσετε. Αν η βαλβολίνη είναι γαλακτώδης ή περιέχει μεγάλη ποσότητα μεταλλικών σωματιδίων, μπορεί να έχει πάθει ζημιά το κιβώτιο των γρναζιών. Πηγαίνετε την εξωλέμβια για έλεγχο και επισκευή στον αντιπρόσωπο της Yamaha. [RCM00714]

ΣΗΜΕΙΩΣΗ:

Για να απαλλαγείτε από το χρησιμοποιημένο λάδι συμβουλευτείτε τον αντιπρόσωπο της Yamaha.

5. Τοποθετήστε την εξωλέμβια σε κάθετη θέση. Χρησιμοποιώντας ένα ειδικό εξάρτημα γεμίσματος (ελαστικό ή με πίεση) ψεκάστε τη βαλβολίνη στην τρύπα της βίδας αδειάσματος.

Συνιστώμενη βαλβολίνη:

Βαλβολίνη ποδιού

Συνιστώμενη βαλβολίνη:

SAE 90 API GL-4

Ποσότητα βαλβολίνης:

0.670 L (0.708 US qt, 0.590 Imp.qt)

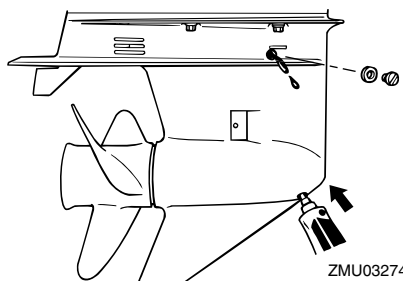

6. Τοποθετήστε μια νέα φλάντζα στη βίδα στάθμης λαδιού. Όταν το λάδι αρχίσει να βγαίνει από την τρύπα της βίδας στάθμης λαδιού, τοποθετήστε και σφίξτε τη βίδα στάθμης λαδιού.

Ροπή σύσφιξης:

9 Nm (0.92 kgf-m, 6.6 ft-lb)

7. Βάλτε μια καινούρια φλάντζα στη βίδα αδειάσματος της βαλβολίνης. Τοποθετήστε και σφίξτε τη βίδα αδειάσματος της βαλβολίνης.

Ροπή σύσφιξης:

9 Nm (0.92 kgf-m, 6.6 ft-lb)

RMU29304

Καθαρισμός του δοχείου καυσίμου

RWM00921

ΠΡΟΕΙΔΟΠΟΙΗΣΗ

Η βενζίνη είναι εξαιρετικά εύφλεκτη και οι αναθυμιάσεις της είναι εύφλεκτες και εκρηκτικές.

Συντήρηση

- Αν έχετε ερωτήσεις σχετικά με την σωστή εκτέλεση αυτής της διαδικασίας, επικοινωνήστε με τον αντιπρόσωπο της Yamaha.
- Όταν καθαρίζετε το δοχείο καυσίμου, μην πλησιάζετε σπίθες, τσιγάρα, φλόγες ή άλλες πηγές ανάφλεξης.
- Όταν θέλετε να καθαρίσετε το δοχείο καυσίμου, βγάλτε το έξω από το σκάφος. Εργαστείτε σε εξωτερικό χώρο και φροντίστε να υπάρχει καλός εξαερισμός.
- Σκουπίστε αμέσως τυχόν καύσιμο που χυθεί.
- Συναρμολογήστε το δοχείο καυσίμου προσεκτικά. Λάθος συναρμολόγηση μπορεί να προκαλέσει διαρροές, που με τη σειρά τους μπορεί να προκαλέσουν φωτιά ή έκρηξη.
- Απαλλαγείτε από την παλιά βενζίνη σύμφωνα με τους τοπικούς κανονισμούς.

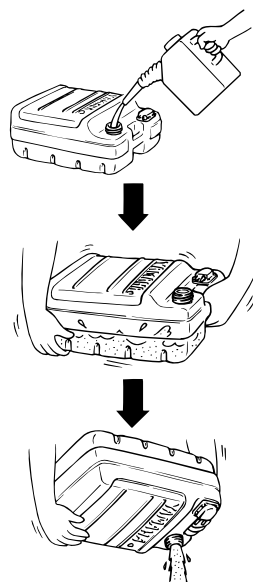

1. Αδειάστε το δοχείο καυσίμου σε ένα κατάλληλο δοχείο.
2. Χύστε μια μικρή ποσότητα του κατάλληλου διαλύματος στο νεπόζιτο. Τοποθετήστε την τάπα και ανακινήστε το δοχείο. Αδειάστε εντελώς το διάλυμα.
3. Αφαιρέστε τις βίδες που συγκρατούν το σύστημα της σύνδεσης καυσίμου. Τραβήξτε το σύστημα έξω από το δοχείο.

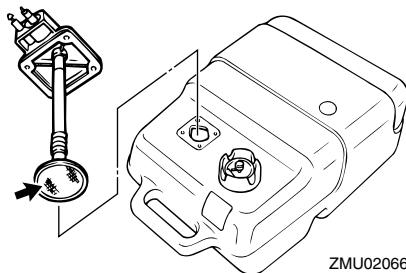

4. Καθαρίστε το φίλτρο(βρίσκεται στο τέρμα αγωγού αναρρόφησης) μέσα σε ένα κατάλληλο διάλυμα καθαρισμού. Αφήστε το φίλτρο να στεγνώσει.
5. Αντικαταστήστε τη φλάντζα με μια καινούρια. Τοποθετήστε πάλι το σύστημα της σύνδεσης καυσίμου και σφίξτε καλά τις βίδες.

RMU29317

Έλεγχος και αντικατάσταση της(των) ανόδου(ων)

Οι εξωλέμβιες Yamaha προστατεύονται από τη διάβρωση με αναλώσιμες ανόδους. Ελέγχετε περιοδικά τις εξωτερικές ανόδους. Αφαιρείτε την κρούστα από τις επιφάνειες των ανόδων. Συμβουλευτείτε τον αντιπρόσωπο της Yamaha σχετικά με την αντικατάσταση των εξωτερικών ανόδων.

RCM00721

ΠΡΟΣΟΧΗ

Μην βάφετε τις ανόδους γιατί αυτό τις κάνει αναποτελεσματικές.

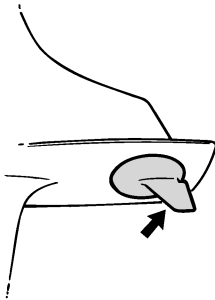

ZMU01808

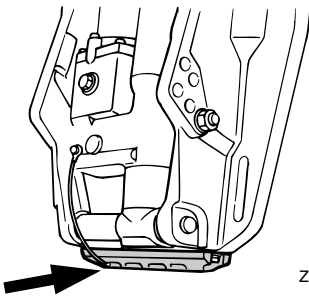

ZMU04245

ΣΗΜΕΙΩΣΗ:

Ελέγχετε τα καλώδια γείωσης που είναι συνδεδεμένα με τις εξωτερικές ανόδους, στα μοντέλα που υπάρχουν. Συμβουλευτείτε τον αντιπρόσωπο της Yamaha για τον έλεγχο και την αντικατάσταση των εσωτερικών ανόδων που είναι συνδεδεμένες στη μονάδα ισχύος.

RMU29324

Έλεγχος της μπαταρίας (στα μοντέλα ηλεκτρικής εκκίνησης)

RWM01903

ΠΡΟΕΙΔΟΠΟΙΗΣΗ

Το ηλεκτρολυτικό υγρό της μπαταρίας είναι δηλητηριώδες και καυστικό, και οι μπαταρίες παράγουν εκρηκτικό αέριο υδρογόνο. Όταν εργάζεστε κοντά στη μπαταρία:

- Φοράτε προστατευτικό εξοπλισμό ματιών και λαστιχένια γάντια.
- Μην καπνίζετε ή πλησιάζετε άλλες πηγές ανάφλεξης στη μπαταρία.

Η διαδικασία ελέγχου της μπαταρίας διαφέρει ανάλογα με την μπαταρία που χρησιμοποιείται. Αυτή η διαδικασία περιλαμβάνει τυπικούς ελέγχους που ισχύουν για πολλές μπαταρίες, αλλά θα πρέπει πάντα να αναφέρεστε στις οδηγίες του κατασκευαστή της μπαταρίας.

RCM01921

ΠΡΟΣΟΧΗ

Μια κακοσυντηρημένη μπαταρία φθίρειται γρήγορα.

1. Ελέγξτε τη στάθμη του ηλεκτρολύτη.

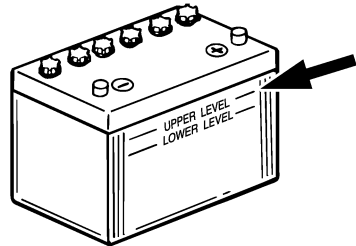

ZMU01810

2. Ελέγξτε το φορτίο της μπαταρίας. Αν το σκάφος σας είναι εφοδιασμένο με ψηφιακό κοντέρ, οι λειτουργίες βολτόμετρου και προειδοποίησης πεσμένης μπαταρίας θα σας βοηθήσουν να ελέγχετε το φορτίο της μπαταρίας. Συμβουλευτείτε τον αντιπρόσωπο

της Yamaha, αν η μπαταρία χρειάζεται φόρτιση.

3. Ελέγξτε τις συνδέσεις της μπαταρίας. Θα πρέπει να είναι καθαρές, ασφαλείς και καλυμμένες από μονωτικό κάλυμμα. **ΠΡΟΕΙΔΟΠΟΙΗΣΗ!** Οι ακατάλληλες συνδέσεις μπορεί να προκαλέσουν βραχυκύκλωμα ή ηλεκτρικό τόξο και να οδηγήσουν σε έκρηξη. [RWM01913]

RMU29335

Συνδέση της μπαταρίας

RWM00573

ΠΡΟΕΙΔΟΠΟΙΗΣΗ

Τοποθετήστε τον φορέα της μπαταρίας σε μια στεγνή, καλά αεριζόμενη και χωρίς δονήσεις θέση μέσα στο σκάφος. Τοποθετήστε μια πλήρως φορτισμένη μπαταρία στον φορέα.

RCM01125

ΠΡΟΣΟΧΗ

Μην αντιστρέψετε τα καλώδια της μπαταρίας. Αλλιώς, μπορεί να πάθουν ζημιά τα ηλεκτρικά μέρη.

1. Βεβαιωθείτε ότι ο γενικός διακόπτης (στα μοντέλα που υπάρχει) είναι στη θέση “OFF” (off) πριν εργαστείτε στην μπαταρία.
2. Συνδέστε πρώτα το κόκκινο καλώδιο της μπαταρίας στον ΘΕΤΙΚΟ (+) πόλο. Μετά συνδέστε το μαύρο καλώδιο της μπαταρίας στον ΑΡΝΗΤΙΚΟ (-) πόλο.

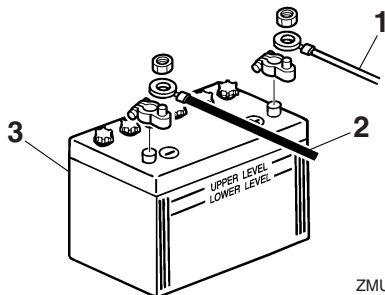

1. Κόκκινο καλώδιο
2. Μαύρο καλώδιο

3. Μπαταρία

3. Οι ηλεκτρικές επαφές της μπαταρίας και τα καλώδια πρέπει να είναι καθαρά και σωστά συνδεδεμένα, αλλιώς η μπαταρία δεν θα ξεκινήσει τον κινητήρα.

RMU29372

Αποσύνδεση της μπαταρίας

1. Κλείστε το διακόπτη αποκοπής μπαταρίας (αν υπάρχει) και τον γενικό διακόπτη. **ΠΡΟΣΟΧΗ:** Αν παραμείνουν, μπορεί να πάθει ζημιά το ηλεκτρικό σύστημα. [RCM01931]
2. Αποσυνδέστε το(τα) αρνητικό καλώδιο(α) από τον αρνητικό (-) ακροδέκτη. **ΠΡΟΣΟΧΗ:** Αποσυνδέετε πάντα πρώτα όλα τα αρνητικά (-) καλώδια ώστε να αποφύγετε το ενδεχόμενο βραχυκυκλώματος και βλάβης στο ηλεκτρικό σύστημα. [RCM01941]
3. Αποσυνδέστε το(τα) θετικό καλώδιο(α) και αφαιρέστε τη μπαταρία από το σκάφος.
4. Καθαρίζετε, συντηρείτε και αποθηκεύετε τη μπαταρία σύμφωνα με τις οδηγίες του κατασκευαστή της.

RMU38661

Αποθήκευση της μπαταρίας

Όταν αποθηκεύετε την εξωλέμβια Yamaha για μεγάλο διάστημα (2 μήνες και πάνω), θα πρέπει να αφαιρείτε τη μπαταρία και να την αποθηκεύετε σε έναν δροσερό και στεγνό χώρο.

Ελέγξτε τη μπαταρία και φορτίστε την αν χρειάζεται.

RMU38672

Διάγνωση προβλημάτων

Πρόβλημα στα συστήματα καυσίμου, συμπίεσης ή ανάφλεξης μπορεί να προκαλέσει δυσκολία στην εκκίνηση, απώλεια ισχύος ή άλλα προβλήματα. Αυτό το τμήμα περιγράφει τους βασικούς ελέγχους και τις πιθανές διορθωτικές ενέργειες, και καλύπτει όλες τις εξωλέμβιες Yamaha. Συνεπώς, ορισμένες περιπτώσεις μπορεί να μην ισχύουν για το μοντέλο σας.

Αν η εξωλέμβια χρειάζεται επισκευή, πηγαίνετέ την στον αντιπρόσωπο της Yamaha.

Αν αναβοσβήνει η προειδοποιητική ένδειξη προβλήματος του κινητήρα, συμβουλευτείτε τον αντιπρόσωπο της Yamaha.

Το Yamaha Security System δεν λειτουργεί σωστά.

Ε. Είναι ο δέκτης μέσα στα όρια επικοινωνίας του πομπού τηλεχειρισμού;

Α. Χειριστείτε τον πομπό τηλεχειρισμού μέσα στα όρια επικοινωνίας με τον δέκτη.

Ε. Είναι ο γενικός διακόπτης στη θέση “ON”;

Α. Στρέψτε τον γενικό διακόπτη στη θέση “OFF”.

Ε. Μήπως η επικοινωνία εμποδίζει αντικείμενα όπως άλλη μηχανή επικοινωνίας ή μέταλλο εκεί κοντά;

Α. Χειριστείτε τον πομπό τηλεχειρισμού μακριά από την άλλη μηχανή επικοινωνίας ή μέταλλο.

Ε. Έχει καταχωρηθεί ο πομπός τηλεχειρισμού;

Α. Χρησιμοποιήστε τον πομπό τηλεχειρισμού που έχει καταχωρηθεί με τον δέκτη.

Ε. Μήπως η μπαταρία του πομπού του χειριστήριου έχει αποφορτιστεί;

Α. Χρησιμοποιήστε τον εφεδρικό πομπό τηλεχειρισμού ή αντικαταστήστε την μπαταρία στον αντιπρόσωπο της Yamaha.

Ε. Μήπως έχουν χαλαρώσει ή διαβρωθεί οι συνδέσεις της μπαταρίας;

Α. Σφίξτε τα καλώδια και καθαρίστε τους πόλους της μπαταρίας.

Ε. Μήπως έχει εξασθενήσει ή πέσει η χωρητικότητα της μπαταρίας;

Α. Ελέγξτε την κατάσταση της μπαταρίας. Χρησιμοποιήστε μπαταρία της συνιστώμενης χωρητικότητας.

Η μίζα δεν λειτουργεί.

Ε. Μήπως έχει εξασθενήσει ή πέσει η χωρητικότητα της μπαταρίας;

Α. Ελέγξτε την κατάσταση της μπαταρίας. Χρησιμοποιήστε μπαταρία της συνιστώμενης χωρητικότητας.

Ε. Μήπως έχουν χαλαρώσει ή διαβρωθεί οι συνδέσεις της μπαταρίας;

Α. Σφίξτε τα καλώδια και καθαρίστε τους πόλους της μπαταρίας.

Ε. Μήπως έχει καεί η ασφάλεια του ρελέ ηλεκτρικής εκκίνησης ή του ηλεκτρικού κυκλώματος;

Α. Ελέγξτε για την αιτία της ηλεκτρικής υπερφόρτωσης και επισκευάστε. Αντικαταστήστε την ασφάλεια με μια των σωστών αμπερ.

Ε. Μήπως έχουν βλάβη τα εξαρτήματα της μίζας;

Α. Πηγαίνετέ την για σέρβις στον αντιπρόσωπο της Yamaha.

Αντιμετώπιση προβλημάτων

Ε. Μήπως ο μοχλός ταχυτήτων δεν είναι στη νεκρά;

Α. Βάλτε νεκρά.

Ο κινητήρας δεν παίρνει μπροστά (η μίζα λειτούργει).

Ε. Είναι το Yamaha Security System στην κλειδωμένη θέση;

Α. Ρυθμίστε το σύστημα ασφαλείας στην ξεκλειδωτή θέση. Για περισσότερες πληροφορίες, αναφερθείτε στη σελίδα 18.

Ε. Μήπως έχει αδειάσει το δοχείο καυσίμου;

Α. Γεμίστε το δοχείο με καθαρό, φρέσκο καύσιμο.

Ε. Μήπως το καύσιμο είναι μολυσμένο ή ξεθυμασμένο;

Α. Γεμίστε το δοχείο με καθαρό, φρέσκο καύσιμο.

Ε. Μήπως έχει φράξει το φίλτρο καυσίμου;

Α. Καθαρίστε ή αντικαταστήστε το φίλτρο.

Ε. Μήπως είναι λάθος η διαδικασία εκκίνησης;

Α. Αναφερθείτε στη σελίδα 49.

Ε. Μήπως δεν λειτούργησε σωστά η αντλία καυσίμου;

Α. Πηγαίνετέ την για σέρβις στον αντιπρόσωπο της Yamaha.

Ε. Μήπως το/τα μπουζί έχουν βρωμίσει ή είναι λάθος τύπου;

Α. Ελέγξτε το/τα μπουζί. Καθαρίστε ή αντικαταστήστε με τον συνιστώμενο τύπο.

Ε. Μήπως έχουν τοποθετηθεί λάθος οι πίπες των μπουζί;

Α. Ελέγξτε και επανατοποθετήστε την/τις πίπες.

Ε. Μήπως υπάρχει πρόβλημα στην καλωδίωση της ανάφλεξης;

Α. Ελέγξτε τα σύρματα για φθορές ή σκισίματα. Σφίξτε όλες τις χαλαρές συνδέσεις. Αντικαταστήστε όλα τα φθαρμένα ή κομμένα σύρματα.

Ε. Μήπως έχουν βλάβη τα εξαρτήματα της ανάφλεξης;

Α. Πηγαίνετέ την για σέρβις στον αντιπρόσωπο της Yamaha.

Ε. Μήπως δεν έχει συνδεθεί το καλώδιο (κορδόνι) σταματήματος του κινητήρα;

Α. Συνδέστε το καλώδιο.

Ε. Μήπως έχουν πάθει ζημιά τα εσωτερικά εξαρτήματα της μηχανής;

Α. Πηγαίνετέ την για σέρβις στον αντιπρόσωπο της Yamaha.

Ο κινητήρας έχει αρρυθμία ή μπουκώνει.

Ε. Μήπως το/τα μπουζί έχουν βρωμίσει ή είναι λάθος τύπου;

Α. Ελέγξτε το/τα μπουζί. Καθαρίστε ή αντικαταστήστε με τον συνιστώμενο τύπο.

Ε. Μήπως παρεμποδίζεται το σύστημα καυσίμου;

Α. Ελέγξτε τον αγωγό καυσίμου για φθορές ή τσακίσματα, ή για άλλα εμπόδια στο σύστημα καυσίμου.

Ε. Μήπως το καύσιμο είναι μολυσμένο ή ξεθυμασμένο;

Α. Γεμίστε το δοχείο με καθαρό, φρέσκο καύσιμο.

Ε. Μήπως έχει φράξει το φίλτρο καυσίμου;

Α. Καθαρίστε ή αντικαταστήστε το φίλτρο.

Ε. Μήπως έχουν βλάβη τα εξαρτήματα της ανάφλεξης;

Α. Πηγαίνετε την για σέρβις στον αντιπρόσωπο της Yamaha.

Ε. Ενεργοποιήθηκε το προειδοποιητικό σύστημα;

Α. Βρείτε και διορθώστε την αιτία της προειδοποίησης.

Ε. Μήπως είναι λάθος το διάκενο του μπουζιού;

Α. Ελέγξτε και διορθώστε όπως ορίζεται.

Ε. Μήπως υπάρχει πρόβλημα στην καλωδίωση της ανάφλεξης;

Α. Ελέγξτε τα σύρματα για φθορές ή σκισίματα. Σφίξτε όλες τις χαλαρές συνδέσεις. Αντικαταστήστε όλα τα φθαρμένα ή κομμένα σύρματα.

Ε. Μήπως δεν χρησιμοποιείται το σωστό λάδι κινητήρα;

Α. Ελέγξτε και αντικαταστήστε το λάδι όπως ορίζεται.

Ε. Μήπως ο θερμοστάτης έχει βλάβη ή έχει φράξει;

Α. Πηγαίνετε την για σέρβις στον αντιπρόσωπο της Yamaha.

Ε. Μήπως έχει πάθει ζημιά η αντλία καυσίμου;

Α. Πηγαίνετε την για σέρβις στον αντιπρόσωπο της Yamaha.

Ε. Είναι κλειστή η βίδα εξαέρωσης του δοχείου καυσίμου;

Α. Ανοίξτε τη βίδα εξαέρωσης.

Ε. Μήπως η γωνία της μηχανής είναι πολύ ψηλή;

Α. Επιστρέψτε στην κανονική θέση λειτουργίας.

Ε. Μήπως είναι λάθος η σύνδεση του καυσίμου;

Α. Συνδέστε σωστά.

Ε. Μήπως είναι λάθος η ρύθμιση της βαλβίδας γκαζιού;

Α. Πηγαίνετε την για σέρβις στον αντιπρόσωπο της Yamaha.

Ε. Μήπως έχει αποσυνδεθεί το καλώδιο της μπαταρίας;

Α. Συνδέστε σωστά.

Ηχείο ο βομβητής ή η προειδοποιητική ένδειξη.

Ε. Μήπως έχει φράξει το σύστημα ψύξης;

Α. Ελέγξτε την εισαγωγή νερού μήπως έχει φράξει.

Ε. Μήπως είναι χαμηλή η στάθμη λαδιού του κινητήρα;

Α. Γεμίστε το δοχείο λαδιού με αυτό του συνιστώμενου τύπου.

Ε. Μήπως είναι λάθος το εύρος θερμότητας του μπουζιού;

Α. Ελέγξτε το μπουζί και αντικαταστήστε το με ένα του συνιστώμενου τύπου.

Ε. Μήπως δεν χρησιμοποιείται το σωστό λάδι κινητήρα;

Α. Ελέγξτε και αντικαταστήστε το λάδι με φρέσκο, του συνιστώμενου τύπου.

Ε. Μήπως το λάδι κινητήρα είναι μολυσμένο ή χαλασμένο;

Α. Αντικαταστήστε με φρέσκο, του συνιστώμενου τύπου.

Ε. Μήπως έχει φράξει το φίλτρο λαδιού;

Α. Πηγαίνετε την για σέρβις στον αντιπρόσωπο της Yamaha.

Αντιμετώπιση προβλημάτων

Ε. Μήπως το φορτίο του σκάφους δεν είναι κατανεμημένο σωστά;

Α. Κατανέμετε το φορτίο ώστε το σκάφος να είναι σε επίπεδη θέση.

Ε. Μήπως έχει βλάβη η αντλία νερού ή ο θερμοστάτης;

Α. Πηγαίνετε την για σέρβις στον αντιπρόσωπο της Yamaha.

Ε. Μήπως υπάρχει υπερβολικό νερό στο σώμα του φίλτρου καυσίμου;

Α. Στραγγίξτε το σώμα του φίλτρου.

Απώλεια ισχύος κινητήρα.

Ε. Μήπως έχει ζημιά η προπέλα;

Α. Επισκευάστε ή αντικαταστήστε την προπέλα.

Ε. Μήπως είναι λάθος το βήμα ή η διάμετρος της προπέλας;

Α. Τοποθετήστε τη σωστή προπέλα για να λειτουργεί η εξωλέμβια στην συνιστώμενη κλίμακα ταχυτήτων (στροφές/λεπτό).

Ε. Μήπως είναι λάθος η γωνία κλίσης;

Α. Διορθώστε τη γωνία κλίσης ώστε να πετύχετε την πιο αποτελεσματική λειτουργία.

Ε. Μήπως η μηχανή έχει τοποθετηθεί σε λάθος ύψος στον καθρέφτη;

Α. Διορθώστε το ύψος της μηχανής στον καθρέφτη.

Ε. Ενεργοποιήθηκε το προειδοποιητικό σύστημα;

Α. Βρείτε και διορθώστε την αιτία της προειδοποίησης.

Ε. Μήπως το κάτω μέρος του σκάφους έχει καλυφθεί από ανάπτυξη θαλάσσιων οργανισμών;

Α. Καθαρίστε το κάτω μέρος του σκάφους.

Ε. Μήπως το/τα μπουζί έχουν βρωμίσει ή είναι λάθος τύπου;

Α. Ελέγξτε το/τα μπουζί. Καθαρίστε ή αντικαταστήστε με τον συνιστώμενο τύπο.

Ε. Μήπως έχουν μπλεχτεί φύκια ή άλλα ξένα σώματα στο σύστημα των γραναζιών;

Α. Αφαιρέστε τα ξένα σώματα και καθαρίστε την κάτω μονάδα.

Ε. Μήπως παρεμποδίζεται το σύστημα καυσίμου;

Α. Ελέγξτε τον αγωγό καυσίμου για φθορές ή τσακίσματα, ή για άλλα εμπόδια στο σύστημα καυσίμου.

Ε. Μήπως έχει φράξει το φίλτρο καυσίμου;

Α. Καθαρίστε ή αντικαταστήστε το φίλτρο.

Ε. Μήπως το καύσιμο είναι μολυσμένο ή ξεθυμασμένο;

Α. Γεμίστε το δοχείο με καθαρό, φρέσκο καύσιμο.

Ε. Μήπως είναι λάθος το διάκενο του μπουζιού;

Α. Ελέγξτε και διορθώστε όπως ορίζεται.

Ε. Μήπως υπάρχει πρόβλημα στην καλωδίωση της ανάφλεξης;

Α. Ελέγξτε τα σύρματα για φθορές ή σκισίματα. Σφίξτε όλες τις χαλαρές συνδέσεις. Αντικαταστήστε όλα τα φθαρμένα ή κομμένα σύρματα.

Ε. Μήπως έχουν βλάβη τα ηλεκτρικά εξαρτήματα;

Α. Πηγαίνετε την για σέρβις στον αντιπρόσωπο της Yamaha.

Ε. Μήπως δεν χρησιμοποιείται το σωστό καύσιμο;

Α. Αντικαταστήστε με καύσιμο του συνιστώμενου τύπου.

Ε. Μήπως δεν χρησιμοποιείται το σωστό λάδι κινητήρα;

Α. Ελέγξτε και αντικαταστήστε το λάδι με φρέσκο, του συνιστώμενου τύπου.

Ε. Μήπως ο θερμοστάτης έχει βλάβη ή έχει φράξει;

Α. Πηγαίνετέ την για σέρβις στον αντιπρόσωπο της Yamaha.

Ε. Είναι κλειστή η βίδα εξαέρωσης;

Α. Ανοίξτε τη βίδα εξαέρωσης.

Ε. Μήπως έχει πάθει ζημιά η αντλία καυσίμου;

Α. Πηγαίνετέ την για σέρβις στον αντιπρόσωπο της Yamaha.

Ε. Μήπως είναι λάθος η σύνδεση του καυσίμου;

Α. Συνδέστε σωστά.

Ε. Μήπως είναι λάθος το εύρος θερμότητας του μπουζιού;

Α. Ελέγξτε το μπουζί και αντικαταστήστε το με ένα του συνιστώμενου τύπου.

Ε. Μήπως ο κινητήρας δεν αποκρίνεται σωστά στη θέση του μοχλού ταχυτήτων;

Α. Πηγαίνετέ την για σέρβις στον αντιπρόσωπο της Yamaha.

Ο κινητήρας δονείται υπερβολικά.

Ε. Μήπως έχει ζημιά η προπέλα;

Α. Επισκευάστε ή αντικαταστήστε την προπέλα.

Ε. Μήπως έχει ζημιά ο άξονας της προπέλας;

Α. Πηγαίνετέ την για σέρβις στον αντιπρόσωπο της Yamaha.

Ε. Μήπως έχουν μπλεχτεί φύκια ή άλλα ξένα σώματα στην προπέλα;

Α. Αφαιρέστε και καθαρίστε την προπέλα.

Ε. Μήπως έχει χαλαρώσει το μπουλόνι στήριξης της μηχανής;

Α. Σφίξτε το μπουλόνι.

Ε. Μήπως έχει χαλαρώσει ή έχει πάθει ζημιά ο άξονας του τιμονιού;

Α. Σφίξτε ή πηγαίνετέ για σέρβις στον αντιπρόσωπο της Yamaha.

RMU29434

Προσωρινές ενέργειες σε επείγουσες περιπτώσεις

RMU29442

Ζημιά από πρόσκρουση

RWM00871

ΠΡΟΕΙΔΟΠΟΙΗΣΗ

Η εξωλέμβια μηχανή μπορεί να πάθει σοβαρή ζημιά από χτύπημα κατά τον χειρισμό ή τη μεταφορά με τρέιλερ. Η ζημιά μπορεί να κάνει την εξωλέμβια όχι ασφαλή για χρήση.

Αν η εξωλέμβια χτυπήσει κάποιο αντικείμενο μέσα στο νερό, ακολουθήστε την παρακάτω διαδικασία.

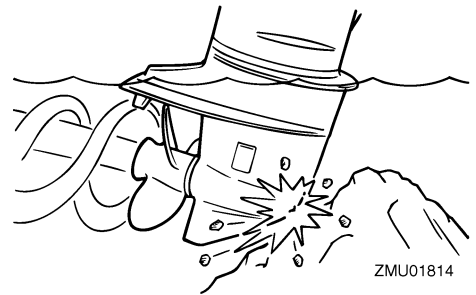

1. Σβήστε αμέσως τον κινητήρα.
2. Ελέγξτε το σύστημα ελέγχου και όλα τα μέρη για ζημιά. Επίσης, ελέγξτε το σκάφος για ζημιά.
3. Είτε βρείτε κάποια ζημιά είτε όχι, επιστρέψτε στο κοντινότερο λιμάνι αργά και προσεκτικά.

Αντιμετώπιση προβλημάτων

4. Πηγαίνετε την εξωλέμβια για έλεγχο στον αντιπρόσωπο της Yamaha πριν την χρησιμοποιήσετε ξανά.

RMU29475

Αντικατάσταση ασφάλειας

Αν η ασφάλεια καεί, αφαιρέστε το ηλεκτρικό κάλυμμα, ανοίξτε τον συγκρατητή και αφαιρέστε την ασφάλεια με έναν εξολκέα (αν υπάρχει). Αντικαταστήστε την με μια ασφάλεια των ίδιων αμπερ.

RWM00632

! ΠΡΟΕΙΔΟΠΟΙΗΣΗ

Η τοποθέτηση ακατάλληλης ασφάλειας ή ενός κομματιού σύρματος μπορεί να οδηγήσει σε υπερβολική ροή ρεύματος. Αυτό μπορεί να προκαλέσει βλάβη στο ηλεκτρικό σύστημα και αυξάνει τον κίνδυνο πυρκαγιάς.

Συμβουλευτείτε τον αντιπρόσωπο της Yamaha αν η νέα ασφάλεια καεί αμέσως.

3. Συγκρατητής ασφάλειας
4. Ασφάλεια ρελέ μίζας (30 αμπερ)
5. Ασφάλεια (κύρια) ανορθωτή σταθεροποιητή (20 αμπερ)
6. Γενικός διακόπτης / διακόπτης κλίσης (20 αμπερ)
7. Ασφάλεια ελέγχου κινητήρα / πηνίου ανάφλεξης / ηλεκτρικής αντλίας καυσίμου / ψεκαστή καυσίμου / ελέγχου ρελαντί (20 αμπερ)
8. Εφεδρική ασφάλεια (20 αμπερ, 30 αμπερ)

RMU29526

Η ηλεκτρική κλίση και ανύψωση δεν λειτουργεί

Αν δεν μπορείτε να σηκώσετε ή να κατεβάσετε τη μηχανή αυτόματα λόγω αποφόρτισης της μπαταρίας ή βλάβης της μονάδας ηλεκτρικής κλίσης και ανύψωσης, μπορείτε να το κάνετε χειροκίνητα.

1. Ξεσφίξτε τη βίδα χειροκίνητης λειτουργίας στρέφοντάς την αριστερά μέχρι εκεί που σταματά.

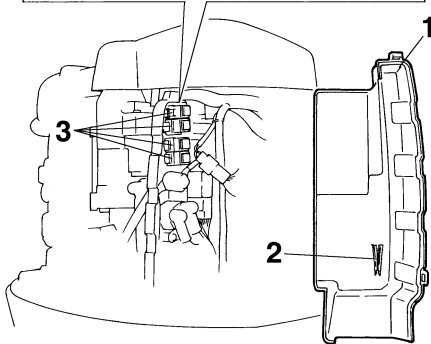
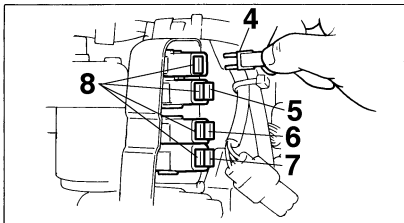

ZMU04822

1. Ηλεκτρικό κάλυμμα
2. Εξολκέας ασφάλειας

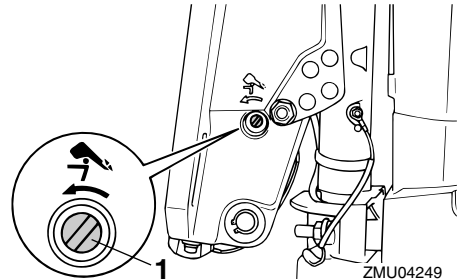

1. Βίδα βαλβίδας χειροκίνητης λειτουργίας
2. Τοποθετήστε τη μηχανή στην επιθυμητή θέση και μετά σφίξτε τη βίδα χειροκίνητης λειτουργίας στρέφοντας προς τα δεξιά.

RMU37581

Η προειδοποιητική ένδειξη της υδατοπαγίδας αναβοσβήνει κατά την πλεύση

RWM01501

! ΠΡΟΕΙΔΟΠΟΙΗΣΗ

Η βενζίνη και οι αναθυμιάσεις της είναι εξαιρετικά εύφλεκτα και εκρηκτικά υλικά.

Αντιμετώπιση προβλημάτων

- Μην εκτελείτε αυτή τη διαδικασία αν ο κινητήρας είναι ζεστός ή λειτουργεί. Αφήστε τον κινητήρα να κρυώσει.
- Θα υπάρχει καύσιμο στο φίλτρο καυσίμου. Μείνετε μακριά από σπίθες, τσιγάρα, φλόγες ή άλλες πηγές ανάφλεξης.
- Με αυτή τη διαδικασία θα χυθεί λίγο καύσιμο. Μαζέψτε το καύσιμο με ένα πανί. Σκουπίστε αμέσως το καύσιμο που χύθηκε.
- Συναρμολογήστε προσεκτικά το φίλτρο καυσίμου τοποθετώντας τον δακτύλιο στεγανοποίησης, το σώμα του φίλτρου και τους σωλήνες στη θέση τους. Λάθος συναρμολόγηση ή αντικατάσταση μπορεί να οδηγήσει σε διαρροή καυσίμου, που με τη σειρά της μπορεί να προκαλέσει φωτιά ή έκρηξη.

Αν η προειδοποιητική ένδειξη υδατοπαγίδας του Στροφόμετρου Πολλαπλών Λειτουργιών 6Y8 αναβοσβήνει, εκτελέστε την ακόλουθη διαδικασία.

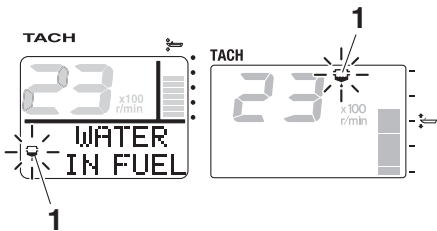

ZMU05442

1. Προειδοποιητική ένδειξη υδατοπαγίδας
1. Σβήστε τον κινητήρα.
2. Αφαιρέστε το καπάκι.
3. Αφαιρέστε τον ηλεκτρολογικό σφιχτήρα.

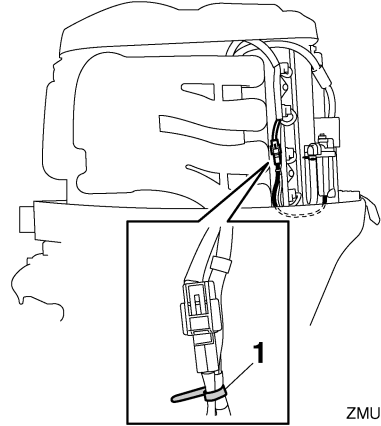

ZMU05657

1. Πλαστικό συνδετικό
4. Αποσυνδέστε το βύσμα του διακόπτη ανίχνευσης νερού. **ΠΡΟΣΟΧΗ:** Προσοχή να μην πάει νερό στο βύσμα του διακόπτη ανίχνευσης νερού, αλλιώς μπορεί να προκληθεί βλάβη. [RCM01951]

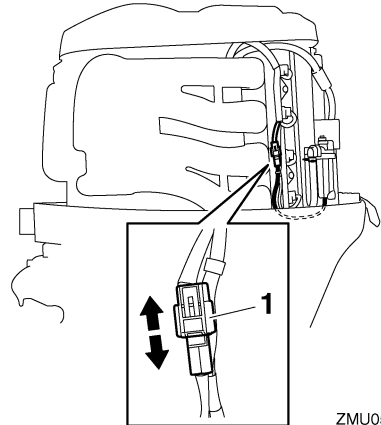

ZMU05658

1. Βύσμα διακόπτη ανίχνευσης νερού
5. Ξεβιδώστε το σώμα του φίλτρου από το περιβλήμα του φίλτρου. **ΠΡΟΣΟΧΗ:** Προσέξτε να μην τσακίσετε το καλώδιο του διακόπτη ανίχνευσης νερού όταν ξεβιδώνετε το σώμα του φίλτρου. [RCM01961]

Αντιμετώπιση προβλημάτων

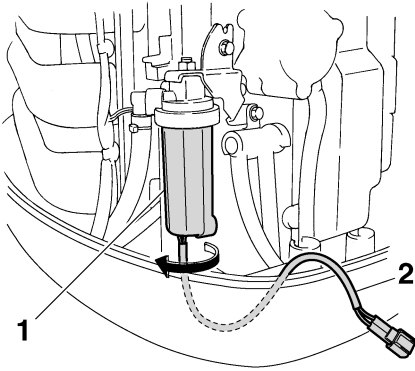

ZMU05450

1. Σώμα φίλτρου
2. Καλώδιο διακόπτη ανίχνευσης νερού
6. Στραγγίξτε το νερό από το σώμα του φίλτρου μαζεύοντάς το με ένα πανί.
7. Βιδώστε καλά το σώμα του φίλτρου από το περιβλήμα του φίλτρου. **ΠΡΟΣΟΧΗ: Προσέξτε να μην τσακίσετε το καλώδιο του διακόπτη ανίχνευσης νερού όταν βιδώνετε το σώμα του φίλτρου στο περιβλήμα του φίλτρου.** [RCM01971]
8. Συνδέστε καλά το βύσμα του διακόπτη ανιχνευτή νερού ώσπου να ακουστεί ένα κλικ.

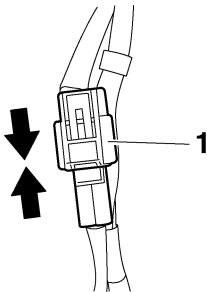

ZMU05659

1. Βύσμα διακόπτη ανίχνευσης νερού
9. Ασφαλίστε το καλώδιο του διακόπτη ανιχνευτή νερού με τον ηλεκτρολογικό σφιχτήρα.

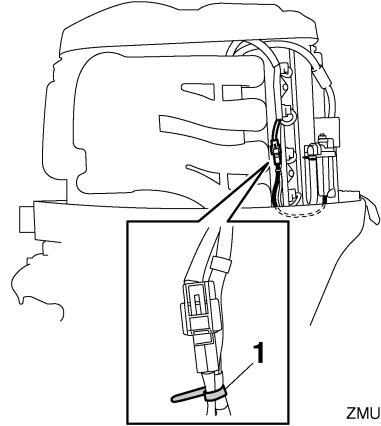

ZMU05660

1. Πλαστικό συνδετικό
10. Τοποθετήστε το καπάκι.
11. Βάλτε μπροστά τη μηχανή και βεβαιωθείτε ότι η προειδοποιητική ένδειξη της υδατοπαγίδας παραμένει σβηστή. Πηγαίνετε την εξωλέμβια στον αντιπρόσωπο της Yamaha για να την εξετάσει μόλις επιστρέψετε στο λιμάνι.

RMU29543

Η μίζα δεν λειτουργεί

Αν ο μηχανισμός της μίζας δεν λειτουργεί (ο κινητήρας δεν ενεργοποιείται με τη μίζα), μπορείτε να βάλετε μπροστά με το σχοινί εκκίνησης έκτακτης ανάγκης. Όμως, ο κινητήρας δεν παίρνει μπροστά αν η τάση της μπαταρίας είναι χαμηλή. Αν η μπαταρία έχει αποφορτιστεί στα 9 volt ή λιγότερο, η ηλεκτρική αντλία καυσίμου δεν θα λειτουργήσει.

RWM01023

ΠΡΟΕΙΔΟΠΟΙΗΣΗ

- Χρησιμοποιήστε αυτή τη διαδικασία μόνο σε περίπτωση έκτακτης ανάγκης, για να επιστρέψετε στο λιμάνι για επισκευή.
- Όταν χρησιμοποιείται το σχοινί ξεκινήματος έκτακτης ανάγκης για να πάρει μπροστά ο κινητήρας, ο μηχανισμός προστασίας από εκκίνηση με ταχύτητα δεν λειτουργεί. Βε-

βιωθείτε ότι ο μοχλός του χειριστηρίου είναι στη νεκρά. Αλλιώς μπορεί το σκάφος να κινηθεί ξαφνικά και να προκληθεί ατύχημα.

- Συνδέστε το καλώδιο σταματήματος του κινητήρα σε ένα ασφαλές σημείο στα ρούχα, το χέρι ή το πόδι όταν οδηγείτε.
- Μην συνδέετε το καλώδιο σε ρούχα που μπορεί να σχιστούν. Προσέξτε μην πιαστεί κάπου το κορδόνι και δεν λειτουργήσει.
- Προσοχή μην τραβήξετε κατά λάθος το καλώδιο στη διάρκεια της κανονικής λειτουργίας. Απώλεια ισχύος κινητήρα σημαίνει σημαντική απώλεια ελέγχου του πηδαλιού. Επίσης, χωρίς ισχύ, το σκάφος μπορεί να επιβραδύνει απότομα. Αυτό μπορεί να πετάξει μπροστά τους ανθρώπους και τα αντικείμενα του σκάφους.
- Βεβαιωθείτε ότι δεν στέκεται κανείς πίσω σας όταν τραβάτε το σχοινί εκκίνησης. Μπορεί να τιναχτεί πίσω και να προκαλέσει τραυματισμό.
- Το αφύλαχτο, περιστρεφόμενο βολάν είναι πολύ επικίνδυνο. Απομακρύνετε τα φαρδιά ρούχα και άλλα αντικείμενα όταν βάζετε μπροστά τη μηχανή. Χρησιμοποιείτε το σχοινί ξεκινήματος έκτακτης ανάγκης μόνο σύμφωνα με τις οδηγίες. Μην αγγίζετε το βολάν ή άλλα κινούμενα μέρη όταν λειτουργεί η μηχανή. Μην τοποθετείτε το μηχανισμό της μίζας ή το καπάκι αφού πάρει μπρος ο κινητήρας.
- Μην αγγίζετε το πηνίο ανάφλεξης, το καλώδιο μπουζί ή άλλα ηλεκτρικά εξαρτήματα όταν βάζετε μπροστά ή χειρίζεστε τη μηχανή. Μπορεί να πάθετε ηλεκτροπληξία.

RMU39162

Εκκίνηση έκτακτης ανάγκης

1. Αφαιρέστε το καπάκι.
2. Αφαιρέστε τα δύο μπουλόνια που συγκρατούν το κάλυμμα του βολάν.

3. Σηκώστε την πίσω πλευρά του καλύμματος του βολάν και τραβήξτε προς τα μπροστά για να το αφαιρέσετε.

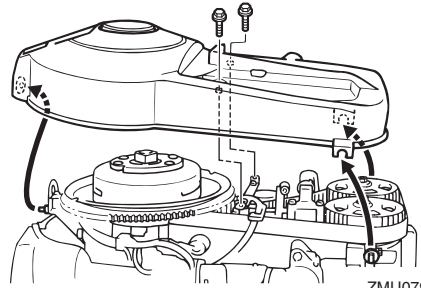

ZMU07981

4. Ετοιμάστε τη μηχανή για εκκίνηση. Για περισσότερες πληροφορίες, αναφερθείτε στη σελίδα 49. Βεβαιωθείτε ότι η μηχανή είναι σε νεκρά και ότι ο συνδετήρας είναι συνδεδεμένος στον διακόπτη σταματήματος. Ο γενικός διακόπτης πρέπει να είναι στη θέση "ON" (on).

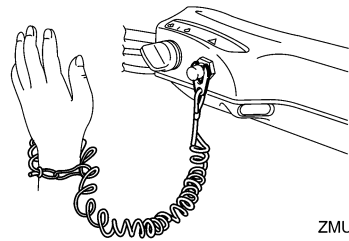

ZMU05216

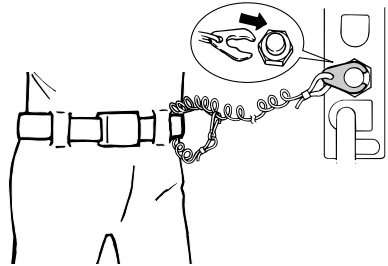

ZMU02334

5. Εισάγετε την πλευρά με τον κόμπο του σχοινού ξεκινήματος έκτακτης ανάγκης στη

Αντιμετώπιση προβλημάτων

εγκοπή του ρότορα του βολάν και τυλίξτε το σχοινί μερικές φορές γύρω από το βολάν δεξιόστροφα.

6. Τραβήξτε αργά το σχοινί μέχρι να νιώσετε αντίσταση.
7. Αφαιρέστε προσωρινά το σχοινί από το βολάν.
8. Τυλίξτε το σχοινί γύρω από το βολάν περίπου 3/4 της στροφής δεξιόστροφα.
9. Τραβήξτε δυνατά προς τα έξω για να πάρει μπροστά ο κινητήρας. Επαναλάβετε αν χρειάζεται. **ΠΡΟΕΙΔΟΠΟΙΗΣΗ! Μην τοποθετείτε το καπάκι όταν λειτουργεί ο κινητήρας.** [RWM00622]

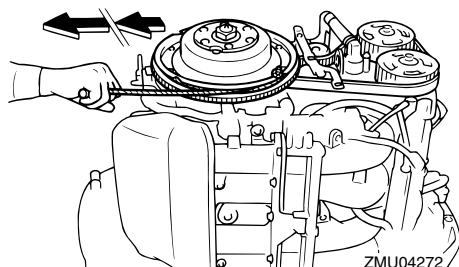

ΣΗΜΕΙΩΣΗ:

Ο κινητήρας παίρνει μπροστά μόνο όταν το Yamaha Security System είναι στην ξεκλειδωτή θέση.

RMU33502

Μεταχείριση βυθισμένης μηχανής

Αν η εξωλέμβια έχει καλυφθεί από νερό, πηγαίνετέ την αμέσως στον αντιπρόσωπο της Yamaha. Αλλιώς, θα αρχίσει αμέσως η διάβρωση.

ΠΡΟΣΟΧΗ: Μην επιχειρήσετε να τρέξετε την εξωλέμβια μηχανή ώσπου να εξεταστεί πλήρως. [RCM00402]

6Y8 Κοντέρ πολλαπλών λειτουργιών.....	37	Δ	Διαβάστε τα βιβλία οδηγιών και τις ετικέτες.....	6
6Y8 Μετρητές διαχείρισης καυσίμου πολλαπλών λειτουργιών.....	37		Διακόπτες RPM μεταβολής των στροφών της χαμηλής ταχύτητας πλεύσης.....	23
6Y8 Μετρητές πολλαπλών λειτουργιών.....	31		Διακόπτες σταματήματος.....	53
6Y8 Στροφόμετρα πολλαπλών λειτουργιών.....	31		Διακόπτης ηλεκτρικής κλίσης και ανύψωσης (λεκάνη μηχανής).....	23
6Y8 Μετρητές ταχύτητας & καυσίμου πολλαπλών λειτουργιών.....	36		Διακόπτης ηλεκτρικής κλίσης και ανύψωσης (χειριστήριο ή λαγουδέρα).....	22
Y			Διαρροές καυσίμου, έλεγχος.....	45
Yamaha Security System	10		Διάγνωση προβλημάτων.....	83
A			Διάγραμμα τμημάτων.....	15
Αλκοόλ και φάρμακα.....	2		Δοχείο καυσίμου.....	16
Αλλαγή ταχύτητας.....	53		Δοχείο καυσίμου, καθαρισμός.....	79
Αλλαγή ταχύτητας (έλεγχος μετά το ζέσταμα του κινητήρα).....	53		Δύσκολες συνθήκες λειτουργίας.....	68
Ανεφοδιασμός με καύσιμο	48	E	Εγγραφή αριθμών αναγνώρισης.....	4
Ανταλλακτικά.....	67		Εκδόσεις ασφάλειας στο σκάφος.....	3
Ανύψωση και κατέβασμα της μηχανής.....	58		Εκκίνηση έκτακτης ανάγκης	91
Απαιτήσεις τοποθέτησης.....	10		Εκπαίδευση των επιβατών.....	3
Απαιτήσεις χειριστηρίου.....	11		Εξάρτημα πλυσίματος.....	25, 46
Αποθήκευση της εξωλέμβιας μηχανής.....	63		Εξοπλισμός έκτακτης ανάγκης.....	14
Αποφεύγετε συγκρούσεις.....	3		Εξωλέμβια μηχανή (βαμμένη επιφάνεια), έλεγχος.....	67
Αριθμός κλειδιού.....	4		Επιβάτες.....	2
Αριθμός σειράς εξωλέμβιας μηχανής.....	4		Επιλογή προπέλας.....	11
Ασφάλεια στην εξωλέμβια μηχανή.....	1		Ετικέτα EC	4
Ασφάλεια στο σκάφος.....	2		Έκθεση σε βενζίνη και χύσιμο βενζίνης.....	2
Ασφάλεια, αντικατάσταση.....	88		Έλεγχος αφού βάλετε μπροστά τη μηχανή.....	53
Άναμμα του κινητήρα.....	49		Έλεγχος μετά το ζέσταμα του κινητήρα.....	53
Άνθρωποι στο νερό.....	2		Έλεγχος πριν βάλετε μπροστά τη μηχανή.....	44
Άνοδος(οι), έλεγχος και αντικατάσταση.....	81		Ένδειξη θέσης γκαζιού.....	20
B			Ένδειξη συναγερμού.....	26
Βαλβολίνη, αλλαγή.....	78	Z	Ζέσταμα του κινητήρα.....	53
Βενζίνη.....	2, 13		Ζημιά από πρόσκρουση.....	87
Βολτόμετρο.....	31		H	
Βυθισμένη εξωλέμβια μηχανή.....	92		H ηλεκτρική κλίση και ανύψωση δεν λειτουργεί.....	88
Γ				
Γενικός διακόπτης.....	22			
Γρασάρισμα.....	72			

Ευρετήριο

Η μίζα δεν λειτουργεί.....	90	Μοχλός στήριξης ανύψωσης.....	24
Η προειδοποιητικήένδειξη της υδατοπαγίδας αναβοσβήνει κατά την πλεύση.....	88	Μοχλός ταχυτήτων	19
Ηλεκτρική κλίση και ανύψωση.....	1	Μοχλός χειριστηρίου.....	18
Ηλεκτροπληξία.....	1	Μπαταρία.....	47
Κ		Μπαταρία, αποθήκευση.....	82
Καθαρισμός της εξωλέμβιας μηχανής.....	67	Μπαταρία, αποσύνδεση.....	82
Καιρός.....	3	Μπαταρία, έλεγχος (μοντέλα ηλεκτρικής εκκίνησης).....	81
Καλωδιώσεις και βύσματα, έλεγχος.....	76	Μπαταρία, σύνδεση.....	82
Καλώδιο (κορδόνι) σταματήματος του κινητήρα.....	1, 45	Μπουζί, καθαρισμός και ρύθμιση.....	73
Καλώδιο (κορδόνι) σταματήματος του κινητήρα και συνδετήρας.....	21	Ν	
Καπάκι, αφαίρεση.....	44	Νερό ψύξης.....	53
Καπάκι, τοποθέτηση.....	46	Νόμοι και κανονισμοί.....	3
Κατάλληλη ιπποδύναμη σκάφους.....	10	Ο	
Καυτά μέρη.....	1	Όργανα και ενδείξεις.....	27
Κιβώτιο χειριστηρίου.....	18	Π	
Κινητήρας, έλεγχος.....	46	Περιοδική συντήρηση.....	67
Κλειδίωμα και ξεκλείδωμα του Yamaha Security System	18	Περιστερόφωνα μέρη.....	1
Κλίση της εξωλέμβιας μηχανής.....	56	Περίπτωση έκτακτης ανάγκης, προσωρινές ενέργειες.....	87
Κοντέρ.....	29	Πιστοποιητικό Συμμόρφωσης	4
Κουμπί σταματήματος κινητήρα	21	Πίνακας συντήρησης 1.....	69
Λ		Πίνακας συντήρησης 2.....	71
Λαγουδέρα	19	Πλεύση σε θαλασσινό νερό ή υπό άλλες συνθήκες.....	62
Λάδι κινητήρα.....	45	Πληροφορίες για το Yamaha Security System	33
Λάδι κινητήρα, αλλαγή.....	74	Πλύσιμο με σύστημα πλυσίματος.....	64
Λάδι κινητήρα, ανεφοδιασμός.....	43	Πλύσιμο της μονάδας ισχύος.....	66
Λειτουργία του κινητήρα.....	48	Πομπός χειριστηρίου	17
Λειτουργίες χειριστηρίων, έλεγχος.....	45	Προδιαγραφές καυσίμου.....	13
Λίπανση.....	65	Προδιαγραφές λαδιού κινητήρα.....	12
Μ		Προδιαγραφές μπαταρίας.....	11
Μεταφορά και αποθήκευση της εξωλέμβιας μηχανής.....	63	Προειδοποιητικές ετικέτες	6
Μετρητής καυσίμου.....	30	Προειδοποιητικήένδειξη στάθμης καυσίμου.....	31
Μετρητής κλίσης.....	28	Προειδοποιητικήένδειξη υπερθέρμανσης.....	27, 29
Μετρητής ταξιδιού.....	30	Προειδοποιητικήένδειξη χαμηλής τάσης μπαταρίας.....	31, 35
Μετρητής ωρών.....	28	Προειδοποιητικό σύστημα.....	39
Μονοξείδιο του άνθρακα.....	2	Προειδοποίηση προβλήματος κινητήρα.....	35
Μουράβια.....	13	Προειδοποίηση υδατοπαγίδας.....	34
Μοχλός ασφάλισης κατακιού.....	25		

Προειδοποίηση υπερθέρμανσης.....	34, 39	Φίλτρο καυσίμου/Υδατοπαγίδα.....	25
Προειδοποίηση χαμηλής πίεσης λαδιού.....	27, 28, 33, 39	X	
Προπέλα.....	1	Χαμηλή ταχύτητα πλεύσης.....	55
Προπέλα, αφαίρεση.....	77	Χειρολαβή γκαζιού.....	20
Προπέλα, έλεγχος.....	76	Χειρόγκαζο.....	19
Προπέλα, τοποθέτηση.....	78	Ψ	
Προστασία από εκκίνηση με ταχύτητα.....	12	Ψηφιακό κοντέρ.....	29
Προϋποθέσεις απόρριψης της εξωλέμβιας μηχανής.....	14	Ψηφιακό στροφόμετρο.....	27
Πρώτη φορά λειτουργίας.....	43		
Πτερύγιο κλίσης με άνοδο.....	24		
P			
Ρηγά νερά	61		
Ρολόι.....	30		
Ρυθμιστής τριβής τιμονιού.....	20, 22		
Σ			
Σβήσιμο του κινητήρα.....	55		
Σκανδάλη κλειδώματος στη νεκρά.....	19		
Σταμάτημα του σκάφους.....	55		
Στάθμη καυσίμου.....	44		
Στροφόμετρο.....	28		
Στρώσιμο του κινητήρα.....	43		
Σύστημα ηλεκτρικής κλίσης και ανύψωσης.....	47		
Σύστημα καυσίμου.....	44		
Σωσίβια.....	2		
T			
Ταχύτητα ρελαντί, εξέταση.....	73		
Τεχνικά χαρακτηριστικά.....	9		
Τοποθέτηση της εξωλέμβιας.....	41		
Τοποθέτηση της εξωλέμβιας μηχανής.....	10		
Τροποποιήσεις.....	2		
Τροφοδοσία με καύσιμο (φορητό δοχείο).....	49		
Υ			
Υπερφόρτωση.....	3		
Ύψος τοποθέτησης.....	41		
Φ			
Φίλτρο καυσίμου, έλεγχος.....	45		



Τυπώθηκε στην Ιαπωνία
Ιανουάριος 2014-0.8 × 1 CR

Τυπώθηκε σε ανακυκλωμένο χαρτί